

**Refrigerator**  
**SIDE BY SIDE SERIES**

# USER MANUAL

**MDRS791MIE45**



**MSmartHome**

**Download the app  
& activate product**

Warning notices: Before using this product, please read this manual carefully and keep it for future reference. The design and specifications are subject to change without prior notice for product improvement. Consult with your dealer or manufacturer for details. The diagram above is just for reference. Please take the appearance of the actual product as the standard.



## THANK YOU LETTER

Thank you for choosing Midea! Before using your new Midea product, please read this manual thoroughly to ensure that you know how to operate the features and functions that your new appliance offers in a safe way.

# CONTENTS

THANK YOU LETTER	01
SPECIFICATIONS	02
PRODUCT OVERVIEW	03
PRODUCT INSTALLATION	05
OPERATION INSTRUCTIONS	12
APP SETUP AND OPERATION	17
CLEANING AND MAINTENANCE	19
TROUBLESHOOTING	20

# SPECIFICATIONS

Product model	MDRS791MIE45
Fresh food compartment Volume	379L
Freezer compartment Volume	213L
Rated Defrost Power	197W
Lamp Rated Power	5W
Refrigerant,Amount	R600a,74g
Rated Voltage/Frequency	220-240V~/50Hz
Rated Current	1.9A
Temperature Rise Time	7h
Freezing Capacity	12kg/24h
Product Overall Dimensions (W x D x H)	910 x 698 x 1775mm

# PRODUCT OVERVIEW

## Names of components

Normal type

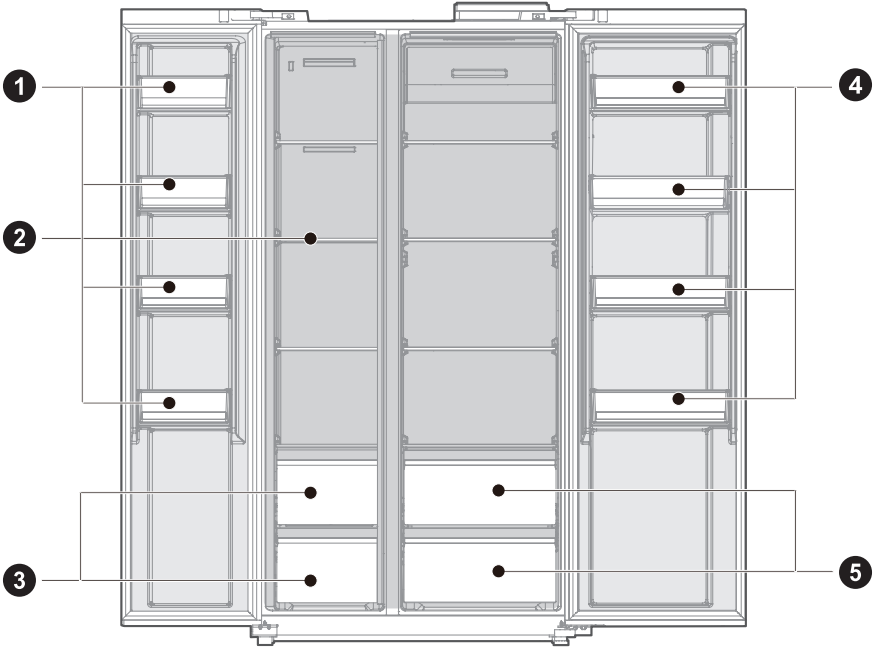

**1** Door tray

**2** Glass Shelf

**3** Drawer

**4** Door Tray

**5** Fruits And Vegetables Box

### ATTENTION

The picture above is only for reference. The actual configuration will depend on the physical product or statement by the distributor

## Dispenser type

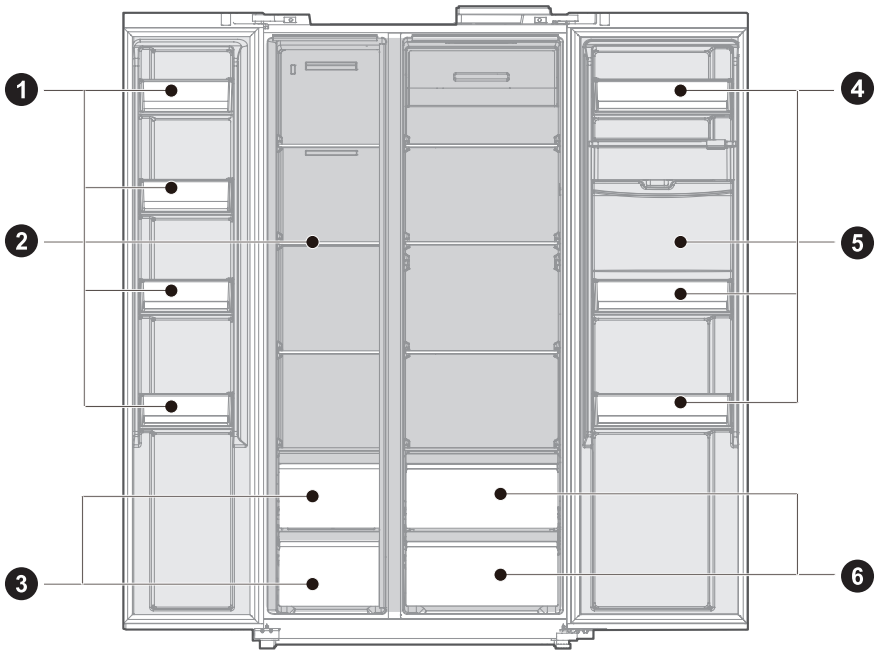

- 1 Door tray
- 2 Glass Shelf
- 3 Drawer

- 4 Door tray
- 5 Water dispenser (Optional)
- 6 Fruits And Vegetables Box

### ● ATTENTION

The picture above is only for reference. The actual configuration will depend on the physical product or statement by the distributor

# PRODUCT INSTALLATION

## Install Instruction

### For refrigerating appliances with climate class

- Depending on the climate class, This refrigerating appliance is intended to be used at ambient temperatures range as specified following table.
- The climate class can be found on the rating plate. The product may not operate properly at temperatures outside of the specific range.
- You can find the climate class on the product label.

### Effective temperature range

- The product is designed to operate normally in the temperature range specified by its class rating.

Class	Symbol	Ambient temperature range °C	
		IEC 62552 (ISO 15502)	ISO 8561
Extended temperate	SN	+ 10 to + 32	+ 10 to + 32
Temperate	N	+ 16 to + 32	+ 16 to + 32
Subtropical	ST	+ 16 to + 38	+ 18 to + 38
Tropical	T	+ 16 to + 43	+ 18 to + 43

### Dimensions and Clearances

- Too small of a distance from adjacent items may result in the degradation of freezing capability and increased electricity costs. Allow over 100 mm of clearance from each adjacent wall when installing the appliance.

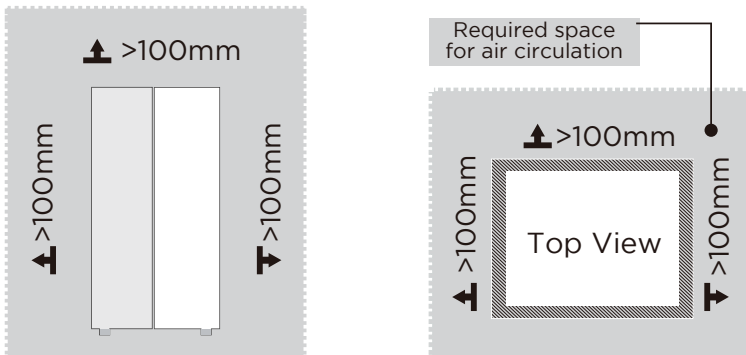

### ATTENTION

The picture above is only for reference. The actual configuration will depend on the physical product or statement by the distributor

Space requirement diagram (when the door is open and when the door is closed)

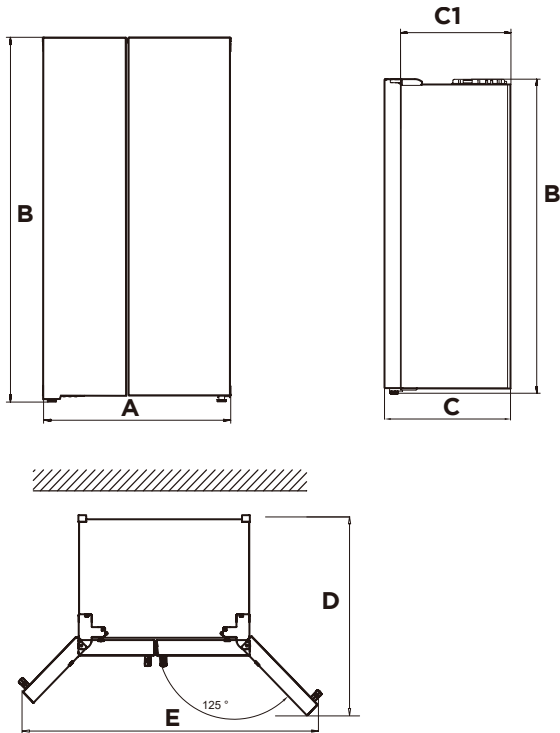

Width	Overall Height	Depth	Without door	Depth doors open $125^\circ$	Width doors open $125^\circ$
A	B	C	C1	D	E
910	1775	698	617	1010	1470

Notice: All dimensions in mm



## Leveling feet

To avoid vibration, the unit must be leveled.

If required, adjust the leveling screws to compensate for the uneven floor.

The front should be slightly higher than the rear to aid in door closing.

Leveling screws can be turned easily by tipping the cabinet slightly.

Turn the leveling screws counterclockwise ↺ to raise the unit, clockwise ↻ to lower it.

## Leveling doors

If the doors are not at the same height, the door can be adjusted with a spanner.

A- To raise the door, turn the nut (1) anticlockwise.

B- To lower the door, turn the nut (1) clockwise.

C- When the door is correctly aligned, fix it with the nut (2).

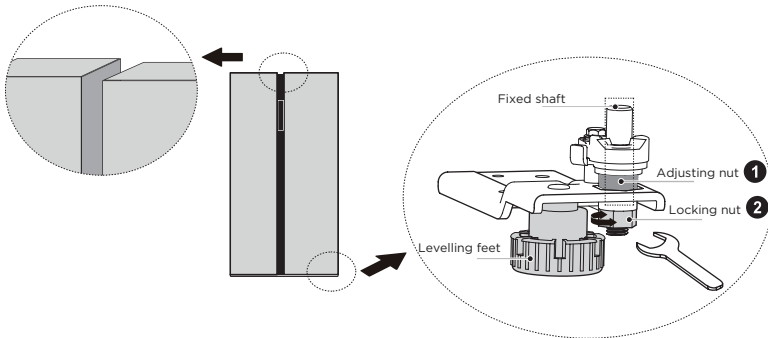

## Moving the appliance

1. Remove all food from inside the appliance.
2. Pull the power plug out, insert and fix it into the power plug hook at the rear or on top of the appliance.
3. Tape parts such as shelves and the door handle to prevent from falling off while moving the appliance.
4. Move the appliance with more than two people carefully. When transporting the appliance over a long distance, keep the appliance upright.
5. After installing the appliance, connect the power plug into a socket out to switch on the appliance.

### ● ATTENTION

Precautions before operation:

Before making changes the refrigerator must be disconnected from power. precautions should be taken to prevent any personal injury.

## Changing the light

- Any replacement or maintenance of the LED lamps is intended to be made by the manufacturer, its service agent or similar qualified person.

### ATTENTION

This product contains two light sources of energy efficiency class (G).

## Connecting the appliance

After installing the appliance, connect the power plug into a socket outlet.

### ATTENTION

After connecting the power supply cord (or plug) to the outlet, wait 2 or 3 hours before you put food into the appliance. If you add food before the appliance has cooled completely, your food may spoil.

## Tips for energy saving

- Do not place the appliance near cookers, radiators or other heat sources. If the ambient temperature is high, the compressor will run more frequently and for longer, resulting in increased energy consumption.
- Ensure that there is sufficient ventilation at the base of the appliance, on the sides of the appliance and at the back of the appliance. Never cover ventilation openings.
- Please also observe the spacing dimensions in the chapter "Installation".
- The arrangement of drawers, shelves and racks as shown in the illustration offers the most efficient use of energy and should therefore be retained as far as possible. All drawers and shelves should remain in the appliance to keep the temperature stable and save energy.
- To obtain a larger storage space (e.g. for large refrigerated/frozen goods), the middle drawers can be removed. The top and bottom drawers and shelves should be removed last if necessary.
- An evenly filled refrigerator/freezer compartment contributes to optimal energy use. Therefore, avoid empty or half-empty compartments.
- Allow warm food to cool before placing it in the refrigerator/freezer. Food that has already cooled down increases energy efficiency.
- Allow frozen food to defrost in the refrigerator. The coldness of the frozen food reduces the energy consumption in the refrigerator compartment and thus increases the energy efficiency.
- Open the door only as briefly as necessary to minimise cold loss. Opening the door briefly and closing it properly reduces energy consumption.
- Setting the temperature no colder than necessary contributes to optimal energy use. The optimum temperature in the refrigerator is +7°C. It should be measured as far forward as possible in the top compartment of refrigerators.
- The door seals of your appliance must be perfectly intact so that the doors close properly and energy consumption is not increased unnecessarily.

## How to use the water dispenser (optional)

1. NOTE: Only purified and cold boiled water have access to this water dispenser, and the two kinds must free from any impurity. Coke, apple juice and other soft drinks that contain Carbon dioxide are forbidden.
2. It is not allowed to fill water when the water box is removed from the machine door.
3. Never fill more water than the maximum limit indicated on the water box.
4. Check out whether the water box is on its foundation bed if you are not able to get water normally as usual.
5. When you are trying to move the water box, make sure that there is no water in it.
6. You are not allowed to remove any element of the water valve.
7. When you are using the machine for the first time or it has been out of application for a long time, remove and clean it up before you put it into application.
8. If water in this machine has been out of use for a long period, you should better drain it out of the dispenser and add pure water, and then it can be used as usual.
9. It is suggested that the water dispenser tank should be cleaned up every three to six months.
10. When you are cleaning the tank and if cleaning solution is used, you should better put the water box to its original position, and fill the water box, then you shall drain 5 to 6 cups of water, in case there is any rudimental dirt of water dispenser after you used cleaning solution.
11. When you are opening or closing the door of the water dispenser, try to avoid overexerting to prevent water in the box to move and overflow.
12. Do not touch the bottle frame above when adding water.

### Instruction of Water Dispenser

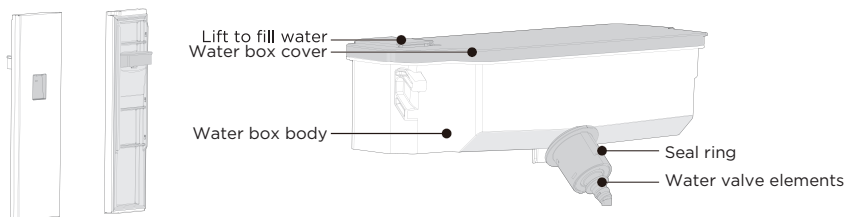

### Filling of Drinking Water

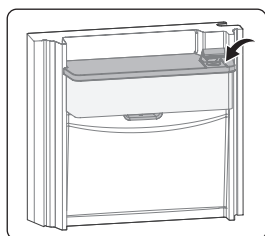

- Open the lid of water box, add water and close the lid.
- Water shall be filled here

## How to Get the Drinking Water

- Push the water shank inward by the cup
- When you put the hand shank inward, there will be some water outflow,when the hand shank is in its original position,there is no water outflow

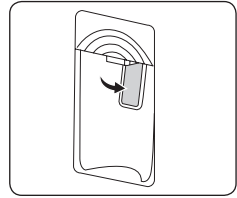

## How to Remove and Clean up the Water Dispenser

### Step 1: Remove

- Take out the elements of the water box , stick to both sides of the water box elements with both of your hands,and draw out the elements of the water box outwards through 45 degrees above. You can translate the water box (to the side of the user) and get the elements when the elements are out of water valve elements (when you move the box,be sure that there is no water in it.)
- Take down the seal ring of the water box elements.
- Step to remove the elements of water valve : Use the screwdriver and make the edge directs to the water valve elements and then insert it in the free place that highlights outskirts, rotates the screwdriver clockwise or anticlockwise,with the screwdriver moving, when it tops the penstock, extracts the water valve elements by hands at the direction of above 45°(You can not remove the elements of water valve)

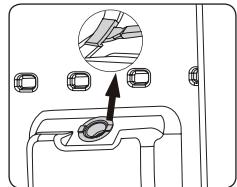
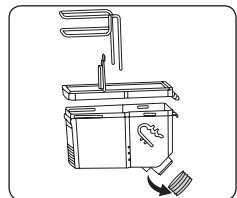
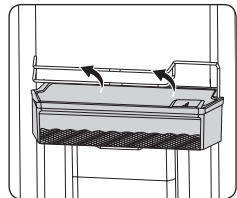

### Step 2: Clean up

- Remove the water box itself, and the water box cover, the seal ring and the water valve elements.
- Clean up the elements of the water box with cold or warm water.
- Wipe out the water with dry cloth.



### ● ATTENTION

When you are cleaning the tank and if cleaning solution is used, you should better put the water box to its original position, and fill the water box, then you shall drain 5 to 6 cups of water, in case there is any rudimental dirt of water dispenser after you used cleaning solution.

## How to Get the Drinking Water

### Step 3: Installation

- Installation of water valve elements: Put the guide projecting platform directed to the guide groove, after that, push it downside with 45° slantly at full tilt, until you hear a crack.
- Installation of seal ring of the water box: Put the seal ring to the bottom of the water box, and be sure that the seal ring is in place. Avoid wrinkle of seal ring and it's placement in wrong place.
- The Installation of water box elements: Keep the hanging slot of the water box elements direct to the hangers on the door liner. The seal ring at the bottom of the box shall directed to the entrance of the water valve elements, insert it to the corresponding position along with the 45° slantly.

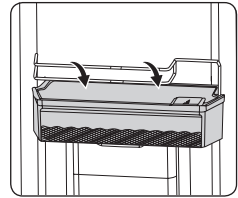
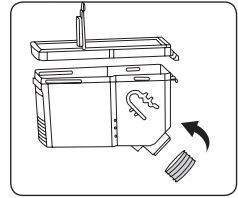
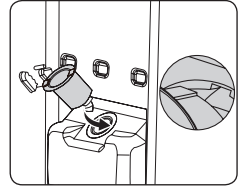

# OPERATION INSTRUCTIONS

## Control panel

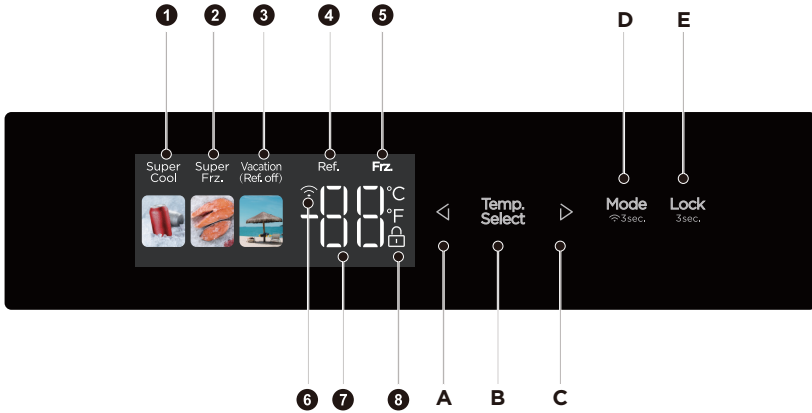

	Display		Button
1	Super Cooling icon	A	Temperature down button
2	Super Freezing icon	B	Temperature zone selection button
3	Vacation icon	C	Temperature up button
4	Refrigerating compartment temperature	D	Mode/network configuration button
5	Freezer compartment temperature	E	Lock/Unlock button
6	Wireless Network icon		
7	Temperature display icon		
8	Lock icon		

### ● ATTENTION

The actual control panel may differ from model to model.

The control panel will turn off automatically for energy saving.

If there is any finger or skin contacts to the control panel while cleaning it, the button function may operate.

## Lock / unlock

- In the unlocked state, long press the button **Lock**<sup>3sec</sup> for 3 seconds, enter the lock  state; In the locked state, long press the button **Lock**<sup>3sec</sup> for 3 seconds, the lock icon disappears and enters the unlock state. All the following functions must be operated in the unlocking status.

## Vacation mode

- Click the button **Mode**<sup>3sec</sup> to enter the vacation mode. Icon  lights up, the vacation mode will start after locking the control panel.
- Under vacation mode, the refrigerating compartment is turned off and temperature area display -the freezer compartment temperature is set at -18 °C .



## Super Cooling mode

- Click the button **Mode**<sup>3sec</sup> to enter the quick cooling mode. Icon  lights up, the quick refrigerating mode will start after locking the control panel. Quick cool exits for 6h.



## Super Freezing mode

- Click the button **Mode**<sup>3sec</sup> to enter the quick freezing mode. Icon  lights up, the quick freezing mode will start after locking the control panel. Quick freeze exits for 24h.

## Temperature setting of refrigerating compartment

- Click temperature zone selection button **Temp. Select**, refrigerating compartment temperature will blink. Then click the button  or  again to set the temperature, and will hear one beep. Setting scope is between 2°C and 8°C. Every time you click the button, the temperature will be changed 1°C. After adjusting, the digital tube will keep blinking for 5 seconds. New temperature setting will take effect after locking the control panel.

## Temperature setting of freezer compartment

- Click temperature zone selection button **Temp. Select**, freezer compartment temperature will blink. Then click the button  or  again to set the temperature, and you will hear one beep. Setting scope is between -16°C and -24°C. Every time you click the button, the temperature will be changed 1°C. After adjusting, the digital tube will keep blinking for 5 seconds. New temperature setting will take effect after locking the control panel.

## ATTENTION

Recommended setting: Refrigerated chamber 5°C, freezing chamber - 18°C.

The quick-freezing function is designed to maintain the nutritional value of the food in the freezer. It can freeze the food in the shortest time. If a large amount of food is frozen at one time, it is recommended that the user turn on the quick-freezing function and put the food in. At this time, the freezing speed of the freezer compartment is increased, which can quickly freeze the food, effectively lock the nutrition of the food, and facilitate storage.

## Wireless network setting-AP configuration

- Please start AP mode before connecting to the mobile app. Whether in the locked or unlocked state, press and hold the mode button  for 3s to force the refrigerator wireless module to set to AP mode, and then the temperature display area will display AP; After the module is successfully configured to enter the AP mode, it will automatically exit the AP mode, and the temperature display area will return to normal temperature display; After setting the AP mode, if the module is not configured successfully for 10s, it will forcibly exit the AP mode and restore the normal temperature display.

## Storage upon power failure

- In case of power failure, the instant working state will be locked and maintained till re-electrification.

## Opening warning and alarm control

- when open the refrigerator doors, the opening music will play. If the door is not closed in two minutes, the buzzer will sound once every minute until the door is closed. Press anyone button to stop the buzzer alarm.

## ATTENTION

Disable the door opening tone: Press and hold the combination key  and  for 3 seconds to disable or enable the door opening tone (the tone is enabled by default).

Disable the door opening alarm sound: Not possible

## Error code

- The following warnings appearing on the display indicate corresponding faults of the refrigerator. Though the refrigerator may still have cold storage function with the following faults, the user shall contact a maintenance specialist for maintenance, so as to ensure optimized operation of the appliance.

Fault Code	Fault Description
E1	Temperature sensor failure of refrigerating chamber
E2	Temperature sensor failure of freezing chamber
E5	Freezing defrost sensor detection circuit error
E6	Communication error
E7	Ambient temperature sensor error



## Tips on storing food

### Freezer compartment

- The freezer is designated for the storage of food frozen at very low temperature, long-term storage of frozen food, and for the production of ice.
- Only use the shelves in the door of the freezer to store frozen food, not for storing hot food designated for freezing.
- Do not put fresh and frozen food next to each other. The frozen food may thaw.
- When freezing fresh food (such as meat, fish or chopped meat), cut them into parts that can be used at the same time.
- Storing frozen food: instructions are usually stated on the packages, which must be followed. If there is no information on the packaging, food should not be stored for longer than three months from the date of purchase.
- When purchasing frozen food, make sure that it was frozen at a suitable temperature and that the packaging is not damaged.
- Frozen food should be kept in suitable packages to retain the quality and should be returned to the freezer compartment as soon as possible.
- If a package of frozen food shows moisture or abnormal bulging, it is probable that it was stored at the wrong temperature and the content is spoiled.
- The storage period for frozen food depends on the room temperature, the thermostat setting, the frequency of opening the door of the freezer, the type of food and the time of transporting the product from the shop to the household. Always follow the instructions printed on the packaging and never exceed the maximum storage time stated on the package.

### Refrigerating compartment

- To reduce moisture and subsequent ice build-up, never put liquid into the refrigerator in unsealed containers. Frost tends to concentrate in the coolest parts of the evaporator. Storing uncovered liquids results in a more frequent need for defrosting.
- Never put warm foods in the refrigerator. These should first cool down at room temperature and then be placed so as to ensure adequate air circulation in the refrigerator.
- Foods or food containers should not touch the back wall of the refrigerator because they could freeze to the wall. Do not keep regularly opening the door of the refrigerator.
- Meat and clean fish (packed in a package or plastic foil) can be placed in the refrigerator, which can be used in 1-2 days.
- Fruit and vegetables without packaging can be placed in the part designated for fresh fruit and vegetables.

### Recommended Temperature

The optimal temperature setting for food storage:

- Fridge: 5 °C , Freezer: -18 °C

### ATTENTION

The optimal temperature setting of each compartment depends on the ambient temperature. Above optimal temperature is based on the ambient temperature of 25 °C.

Order	Compartments TYPE	Target storage temp. [°C]	Appropriate food
1	Fridge	+2 ≤ +8	Eggs, cooked food, packaged food, fruits and vegetables, dairy products, cakes, drinks and other foods are not suitable for freezing.
2	(***)*-Freezer	≤-18	Seafood (fish, shrimp, shellfish), freshwater aquatic products and meat products (recommended for 3 months, the longer the storage time, the worse the taste and nutrition), suitable for frozen fresh food.
3	***-Freezer	≤-18	Seafood (fish, shrimp, shellfish), freshwater aquatic products and meat products (recommended for 3 months, the longer the storage time, the worse the taste and nutrition), suitable for frozen fresh food.
4	** -Freezer	≤-12	Seafood (fish, shrimp, shellfish), freshwater aquatic products and meat products (recommended for 3 months, the longer the storage time, the worse the taste and nutrition), suitable for frozen fresh food.
5	*-Freezer	≤-6	Seafood (fish, shrimp, shellfish), freshwater aquatic products and meat products (recommended for 3 months, the longer the storage time, the worse the taste and nutrition), suitable for frozen fresh food.
6	0-star	-6 ≤ 0	Fresh pork, beef, fish, chicken, some packaged processed foods, etc. (Recommended to eat within the same day, preferably no more than 3 days). Partially encapsulated processed foods (non-freezable foods).
7	Chill	-2 ≤ +3	Fresh/ frozen pork, beef, chicken, freshwater aquatic products, etc. (7 days below 0°C and above 0°C is recommended for consumption within that day, preferably no more than 2 days).Seafood (less than 0 for 15 days, it is not recommended to store above 0°C).
8	Fresh food	0 ≤ +4	Fresh pork, beef, fish, chicken, cooked food, etc.(Recommended to eat within the same day, preferably no more than 3 days)
9	Wine	+5 ≤+20	Red wine, white wine, sparkling wine, etc.

### ATTENTION

please store different foods according to the compartments or target storage temperature of your purchased

# APP SETUP AND OPERATION

## Download the MSmarthome App

On an app market (Google Play Store, Apple App Store), search for “MSmartHome” and find the MSmarthome app. Download and install it on your phone. You can also download the app by scanning the QR code below.



## Register and log in

Open the MSmarthome app, and create a new account to start (you can also register through a third-party account). If you already have an existing account, use the account to log in.



## Connect your devices to MSmarthome

1. Please make sure your mobile phone is connected to a wireless network. If it is not, go to Settings and enable wireless networks and Bluetooth.
2. Please power on your devices.
3. Open MSmarthome App on your phone.
4. If a message of "Smart devices discovered nearby" appears, click to add.
5. If no message appears, select "+" on the page and select your device in the list of nearby devices available. If your device is not listed, please add your device manually by the device category and device model.
6. Connect your device to the wireless network according to instructions on app. If the connection fails, please follow the instructions provided by the app to continue with the operation.

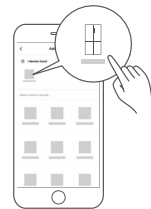

 **NOTE**

1. Make sure your devices are powered on.
2. Keep your mobile phone close enough to your device when you are connecting your device to the network.
3. Connect your mobile phone to the wireless network at home, and make sure you know the password of the wireless network.
4. Check if your wireless router supports 2.4 GHz band and turn it on. If you are not sure whether the router supports 2.4 GHz band, please contact the router manufacturer.
5. The device cannot connect to the wireless network that requires authentication, and it usually appears in public areas such as hotels, restaurants, etc. Please connect to a wireless network that does not require authentication.
6. Turn off the WLAN+ (Android) or WLAN Assistant (iOS) function of your mobile phone when connecting your device to the network.
7. In the case that your device connected to a wireless network before but it needs to reconnect, please click “+” on the app Home page, and add your device again by the device category and model according to the instructions on app.

# CLEANING AND MAINTENANCE

## Defrosting

- The refrigerator is made based on the air-cooling principle and thus has automatic defrosting function. Frost formed due to change of season or temperature may also be manually removed by disconnection of the appliance from power supply or by wiping with a dry towel.

## Cleaning of door tray

- According to the direction arrow in the figure below, use both hands to squeeze the tray, and push it upward, then you can take it out.
- After washing the tray having been taken out, you can adjust its installing height in accordance with your requirement.

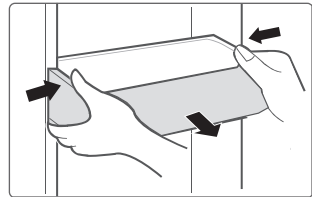

## Cleaning of glass shelf

- As the innermost part of the refrigerator liner where contacting the shelves has a backstop, you shall raise the shelves upward, then you can be able to take it out.
- Adjust or clean the shelves according to your requirement.

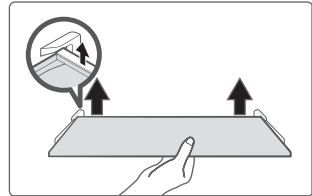

## Cleaning the vegetable drawer

1. Remove the contents of the drawer. Hold the handle of the vegetable drawer and pull it out completely until it stops.
2. Lift the vegetable drawer up and remove it by pulling it out.

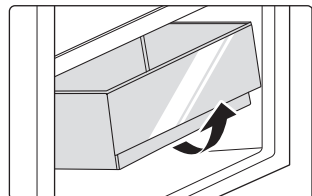

## ATTENTION

Soft towels or sponge dipped in water and non-corrosive neutral detergents are suggested for cleaning. The freezer of shall be finally cleaned with clean water and dry cloth. Open the door for natural drying before the power is turned on. Do not use hard brushes, clean steel balls, wire brushes, abrasives, such as toothpastes, organic solvents (such as alcohol, acetone, banana oil, etc.), boiling water, acid or alkaline items clean refrigerator considering that this may damage the fridge surface and interior.

# TROUBLESHOOTING

The following simple issues can be handled by the user. Please call the after-sale service department if the issues are not solved.

Problem	Possible reason
Failed operation	<ul style="list-style-type: none"> <li>• Check whether the appliance is connected to power or whether the plug is in well contact</li> </ul>
	<ul style="list-style-type: none"> <li>• Check whether the voltage is too low</li> </ul>
	<ul style="list-style-type: none"> <li>• Check whether there is a power failure or partial circuits have tripped</li> </ul>
Odor	<ul style="list-style-type: none"> <li>• Odorous foods shall be tightly wrapped</li> </ul>
	<ul style="list-style-type: none"> <li>• Check whether there is any rotten food</li> </ul>
	<ul style="list-style-type: none"> <li>• Clean the inside of the refrigerator</li> </ul>
Long-time operation of the compressor	<ul style="list-style-type: none"> <li>• Long operation of the refrigerator is normal in summer</li> </ul>
	<ul style="list-style-type: none"> <li>• when the ambient temperature is high It is not suggestible having too much food in the appliance at the same time</li> </ul>
	<ul style="list-style-type: none"> <li>• Food shall get cool before being put into the appliance</li> </ul>
	<ul style="list-style-type: none"> <li>• The doors are opened too frequently</li> </ul>
Light fails to get lit	<ul style="list-style-type: none"> <li>• Check whether the refrigerator is connected to power supply and whether the illuminating light is damaged</li> </ul>
	<ul style="list-style-type: none"> <li>• Have the light replaced by a specialist</li> </ul>
Door can not be properly closed	<ul style="list-style-type: none"> <li>• The door is stuck by food packages Too much food is placed</li> </ul>
	<ul style="list-style-type: none"> <li>• The refrigerator is tiltedr.</li> </ul>
Loud noises	<ul style="list-style-type: none"> <li>• Check whether the floor is level and whether the refrigerator is placed stably</li> </ul>
	<ul style="list-style-type: none"> <li>• Check whether accessories are placed at proper locations</li> </ul>

Problem	Possible reason
Door seal fails to be tight	<ul style="list-style-type: none"> <li>• Remove foreign matters on the door seal</li> <li>• Heat the door seal and then cool it for restoration (or blow it with an electrical drier or use a hot towel for heating)</li> </ul>
Water pan overflows	<ul style="list-style-type: none"> <li>• There is too much food in the chamber or food stored contains too much water,resulting in heavy defrosting</li> <li>• The doors are not closed properly, resulting in frosting due to entry of air and increased water due to defrosting</li> </ul>
Hot housing	<ul style="list-style-type: none"> <li>• Heat dissipation of the built-in condenser via the housing, which is normal When housing becomes hot due to high ambient temperature, storage of too much food or shutdown of the compressor is shut down, provide sound ventilation to facilitate heat dissipation</li> </ul>
Surface condensation	<ul style="list-style-type: none"> <li>• Condensation on the exterior surface and door seals of the refrigerator is normal when the ambient humidity is too high. Just wipe the condensate with a clean towel.</li> </ul>

## **SURAT TERIMA KASIH**

Terima kasih kerana memilih Midea! Sebelum menggunakan produk Midea baharu anda, sila baca manual ini dengan teliti untuk memastikan bahawa anda mengetahui cara untuk mengendalikan ciri dan fungsi yang ditawarkan oleh perkakas baharu anda dengan cara yang selamat.

# KANDUNGAN

<b>SURAT TERIMA KASIH</b> .....	01
<b>SPESIFIKASI</b> .....	02
<b>GAMBARAN KESELURUHAN PRODUK</b> .....	03
<b>PEMASANGAN PRODUK</b> .....	05
<b>ARAHAN OPERASI</b> .....	12
<b>PERSEDIAAN DAN OPERASI APLIKASI</b> .....	17
<b>PEMBERSIHAN DAN PENYELENGGARAAN</b> .....	19
<b>PENYELESAIAN MASALAH</b> .....	20



# SPESIFIKASI

Model produk	MDRS791MIE45
Isipadu Petak Makanan Segar	379L
Isipadu Petak Penyejuk Beku	213L
Kuasa Nyahfros Terkadar	197W
Kuasa Terkadar Lampu	5W
Bahan Penyejuk, Amaun	R600a, 74g
Voltan Terkadar/Frekuensi	220-240V-/50Hz
Arus Terkadar	1.9A
Masa Naik Suhu	7j
Kapasiti Pembekuan	12kg/24j
Dimensi Keseluruhan Produk (W x D x H)	910 x 698 x 1775mm

# GAMBARAN KESELURUHAN PRODUK

## Nama komponen

Jenis normal

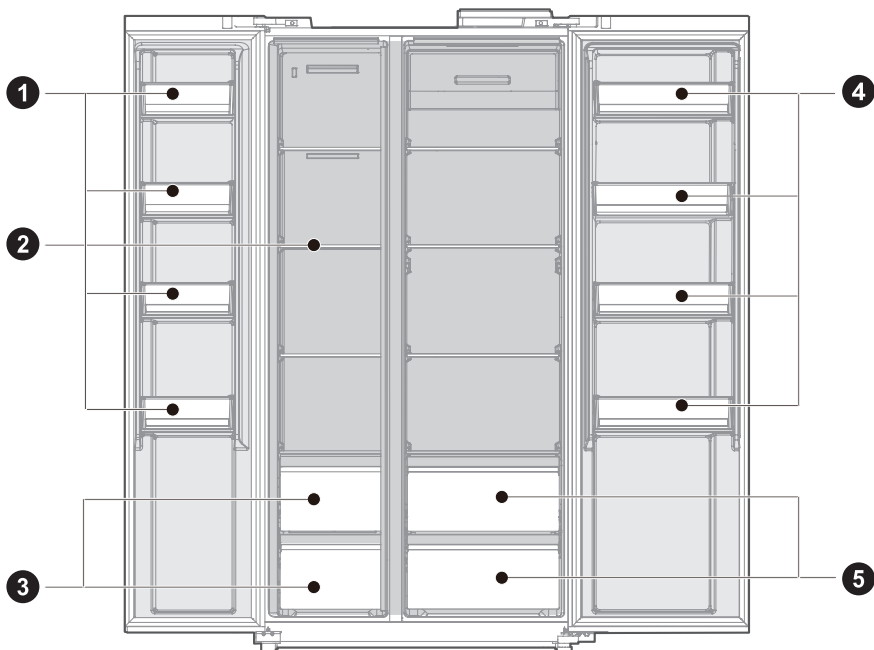

- 1 Dulang pintu
- 2 Rak Kaca
- 3 Laci

- 4 Dulang pintu
- 5 Kotak Buah dan Sayuran

### ● PERHATIAN

Gambar di atas hanya untuk rujukan. Konfigurasi sebenar akan bergantung pada produk fizikal atau kenyataan oleh pengedar

## Jenis dispenser

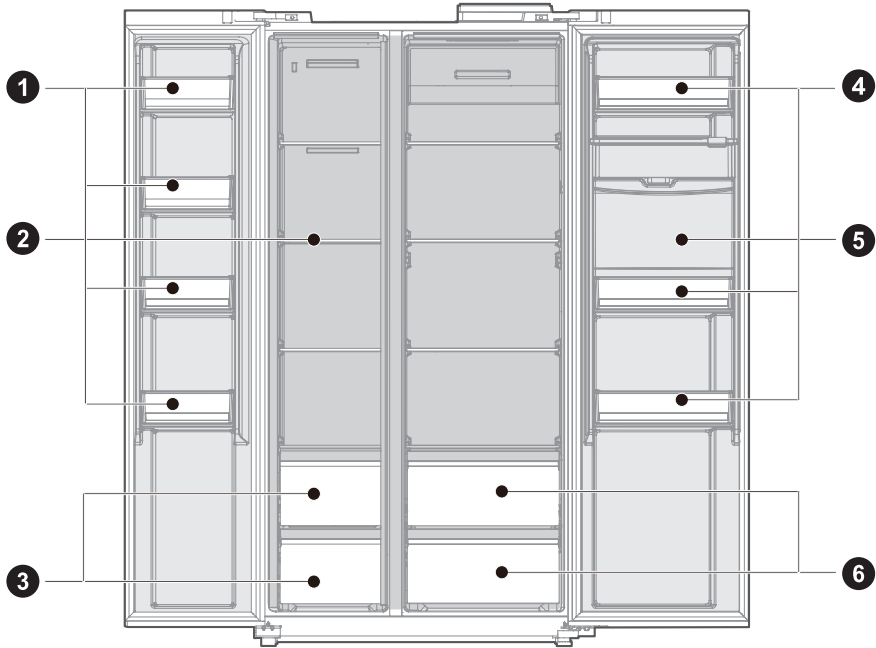

1 Dulang pintu

2 Rak Kaca

3 Laci

4 Dulang pintu

5 Dispenser air (Pilihan)

6 Kotak Buah dan Sayuran

### ● PERHATIAN

Gambar di atas hanya untuk rujukan. Konfigurasi sebenar akan bergantung pada produk fizikal atau kenyataan oleh pengedar

# PEMASANGAN PRODUK

## Arahan Pemasangan

### Untuk perkakas penyejukan dengan kelas iklim

- Bergantung pada kelas iklim, Perkakas penyejukan ini bertujuan untuk digunakan pada julat suhu ambien seperti yang ditentukan oleh jadual berikut.
- Kelas iklim boleh ditemui pada plat pengedaran. Produk mungkin tidak beroperasi dengan betul pada suhu di luar julat tertentu.
- Anda boleh menemui kelas iklim pada label produk.

### Julat suhu berkesan

- Produk direka bentuk untuk beroperasi secara normal dalam julat suhu yang ditentukan dalam pengedaran kelasnya.

Kelas	Simbol	Julat suhu ambien °C	
		IEC 62552 (ISO 15502)	ISO 8561
Iklim sederhana diperluaskan	SN	+ 10 hingga + 32	+ 10 hingga + 32
Iklim sederhana	N	+ 16 hingga + 32	+ 16 hingga + 32
Subtropika	ST	+ 16 hingga + 38	+ 18 hingga + 38
Tropika	T	+ 16 hingga + 43	+ 18 hingga + 43

### Dimensi dan Ruang Lega

- Jarak yang terlalu kecil daripada item berdekatan boleh menyebabkan penyusutan keupayaan penyejukbekuan dan kos elektrik yang meningkat. Biarkan lebih 100 mm ruang lega daripada setiap dinding berdekatan apabila memasang perkakas.

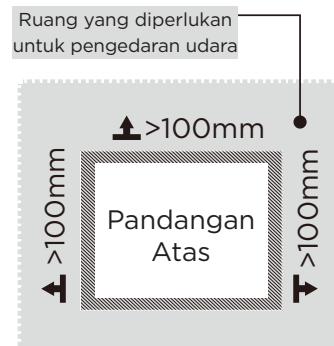
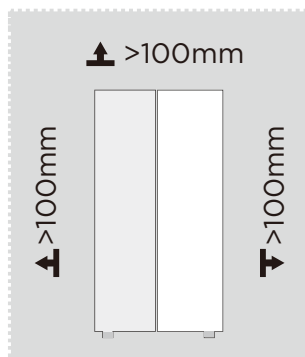

### PERHATIAN

Gambar di atas hanya untuk rujukan. Konfigurasi sebenar akan bergantung pada produk fizikal atau kenyataan oleh pengedar

Rajah keperluan ruang (apabila pintu dibuka dan apabila pintu ditutup)

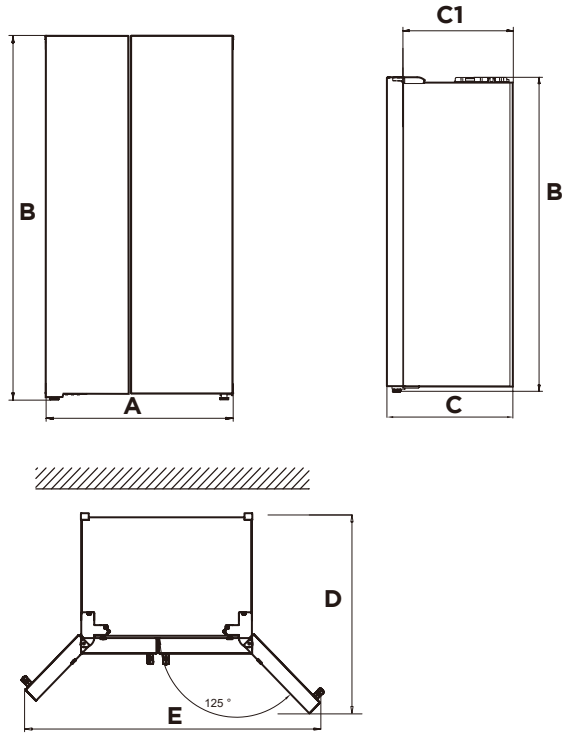

Lebar	Tinggi Keseluruhan	Kedalaman	Tanpa pintu	Kedalaman pintu terbuka 125°	Lebar pintu terbuka 125°
A	B	C	C1	D	E
910	1775	698	617	1010	1470

Notis: Semua dimensi dalam mm

## Kaki perata

Untuk mengelakkan getaran, unit mesti diratakan.

Jika perlu, laraskan skru perata untuk mengimbangkan perkakas di atas lantai yang tidak rata.

Bahagian depan seharusnya lebih tinggi sedikit daripada bahagian belakang untuk membantu penutupan pintu.

Skru perata boleh diputar dengan mudah dengan menjongketkan kabinet sedikit.

Putarkan skru perata lawan arah jam ↺ untuk meninggikan unit, ikut arah jam ↻ untuk merendhkannya.

## Pintu perata

Jika pintu tidak pada ketinggian yang sama, pintu boleh dilaraskan dengan sepana.

A- Untuk menaikkan pintu, putarkan nat (1) lawan arah jam.

B- Untuk merendahkan pintu, putarkan nat (1) arah jam.

C- Apabila pintu dijajarkan dengan betul, tetapkannya dengan nat (2).

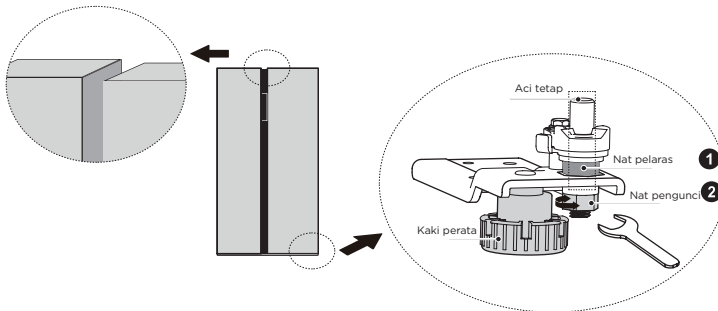

## Memindahkan perkakas

1. Keluarkan semua makanan dari dalam perkakas.
2. Tarik keluar palam kuasa, sisipkan dan lekatkan pada cangkuk palam kuasa di bahagian belakang atau di bahagian atas perkakas.
3. Lekatkan dengan pita bahagian seperti rak dan pemegang pintu untuk mengelaknya daripada terjatuh ketika memindahkan perkakas.
4. Pindahkan perkakas dengan lebih daripada dua orang dengan berhati-hati. Apabila mengangkat perkakas pada jarak jauh, pastikan perkakas menegak ke atas.
5. Selepas memasang perkakas, sambungkan palam kuasa ke dalam soket keluar untuk menghidupkan perkakas.

### ● PERHATIAN

Langkah berjaga-jaga sebelum operasi:

Sebelum membuat perubahan, peti ais mestilah diputuskan sambungan daripada kuasa. langkah berjaga-jaga hendaklah diambil untuk mengelakkan sebarang kecederaan diri.

## Menukar lampu

- Sebarang penggantian atau penyelenggaraan lampu LED bertujuan untuk dilakukan oleh pengilang, ejen servisnya atau orang berkelayakan yang serupa.

### PERHATIAN

Produk ini mengandungi dua sumber cahaya bagi kelas kecekapan tenaga (G).

## Menyambungkan perkakas

Selepas memasang perkakas, sambungkan palam kuasa ke dalam saluran keluar soket.

### PERHATIAN

Selepas menyambungkan kord bekalan kuasa (atau palam) kepada saluran keluar, tunggu 2 atau 3 jam sebelum memasukkan makanan ke dalam perkakas. Jika anda menambahkan makanan sebelum perkakas telah disejukkan sepenuhnya, makanan anda mungkin rosak.

## Petua untuk penjimatan tenaga

- Jangan letakkan perkakas berhampiran pemasak, radiator atau sumber haba lain. Jika suhu ambien tinggi, pemampat akan berjalan lebih kerap dan lebih lama, menyebabkan peningkatan penggunaan tenaga.
- Pastikan bahawa terdapat pengudaraan yang cukup di tapak perkakas, di bahagian sisi perkakas dan di bahagian belakang perkakas. Jangan tutup bukaan pengudaraan.
- Sila patuhi juga dimensi penjarakan dalam bab „Pemasangan“.
- Pengaturan laci dan rak seperti yang ditunjukkan dalam ilustrasi menawarkan penggunaan tenaga yang paling cekap dan oleh itu haruslah dikekalkan sebaik mungkin. Semua laci dan rak seharusnya kekal dalam perkakas untuk memastikan suhu yang stabil dan menjimatkan tenaga.
- Untuk mendapatkan ruang penyimpanan yang lebih besar (cth. untuk makanan disejukkan/sejuk beku yang besar), laci tengah boleh dikeluarkan. Laci atas dan bawah serta rak hendaklah terakhir dikeluarkan, jika perlu.
- Petak peti sejuk/penyejuk beku yang diisi dengan sekata menyumbang kepada penggunaan tenaga yang optimum. Oleh itu, elakkan petak yang kosong atau separa kosong.
- Biarkan makanan panas menyejuk sebelum meletakkannya ke dalam peti sejuk/penyejuk beku. Makanan yang sudah disejukkan meningkatkan kecekapan tenaga.
- Biarkan makanan sejuk beku menyahfros di dalam peti sejuk. Kesejukan makanan sejuk beku mengurangkan penggunaan tenaga di dalam petak peti sejuk dan oleh itu meningkatkan kecekapan tenaga.
- Buka pintu hanya secepat yang mungkin untuk meminimumkan kehilangan sejuk. Membuka pintu dengan cepat dan menutupnya dengan betul mengurangkan penggunaan tenaga.
- Menetapkan suhu tidak lebih sejuk daripada yang perlu menyumbang kepada penggunaan tenaga yang optimum. Suhu optimum dalam peti sejuk ialah +7°C. Suhu ini perlu diukur sedalam yang mungkin di dalam petak atas peti sejuk.
- Kedap pintu perkakas anda mestilah dalam keadaan baik supaya pintu tertutup dengan betul dan penggunaan tenaga tidak terlalu meningkat.

## Cara untuk menggunakan dispenser air (pilihan)

1. **NOTA:** Hanya air masak yang bertapis dan sejuk mempunyai akses kepada dispenser air ini dan dua jenis ini mesti bebas daripada sebarang bendasing. Coke, jus epal dan minuman ringan lain yang mengandungi Karbon dioksida adalah dilarang.
2. Jangan mengisi air apabila kotak air dikeluarkan daripada pintu mesin.
3. Jangan sekali-kali mengisi air lebih banyak daripada had maksimum yang ditunjukkan pada kotak air.
4. Periksa sama ada kotak air berada pada tapak asasnya jika anda tidak boleh mendapatkan air secara normal seperti biasa.
5. Apabila anda cuba memindahkan kotak air, pastikan tiada air di dalam kotak air tersebut.
6. Anda tidak dibenarkan untuk mengeluarkan sebarang elemen bagi injap air.
7. Apabila anda menggunakan mesin buat kali pertama atau mesin sudah terlalu lama tidak digunakan, keluarkan dan bersihkan mesin sebelum anda menggunakannya.
8. Jika air di dalam mesin ini sudah terlalu lama tidak digunakan, sebaiknya anda menyalirkan air keluar daripada dispenser dan menambahkan air tulen, dan kemudian mesin boleh digunakan seperti biasa.
9. Dicadangkan agar membersihkan tangki dispenser air setiap tiga hingga enam bulan.
10. Apabila anda membersihkan tangki dan jika larutan pembersih digunakan, sebaiknya anda meletakkan kotak air pada kedudukan asal dan mengisi kotak air tersebut, kemudian anda perlu menyalirkan 5 hingga 6 cawan air, manalah tahu terdapat sebarang kotoran pada dispenser air selepas anda menggunakan larutan pembersih.
11. Apabila anda membuka atau menutup pintu dispenser air, cuba elakkan daripada melakukannya secara kasar untuk mengelakkan air di dalam kotak bergerak dan melimpah.
12. Jangan sentuh kerangka botol di atas ketika menambahkan air.

### Arahan Dispenser Air

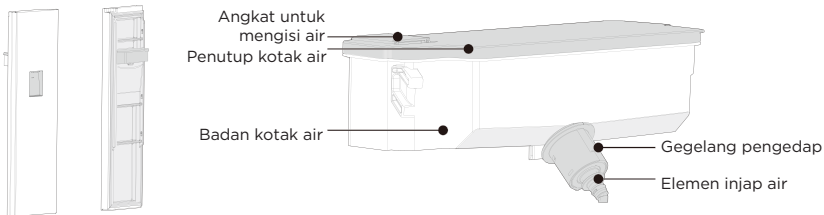

### Pengisian Air Minuman

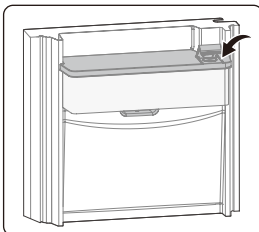

- Buka penutup kotak air, tambahkan air dan tutup penutup.
- Air akan diisi di sini



## Cara untuk Mendapatkan Air Minuman

- Tolak tangkai air ke dalam menggunakan cawan
- Apabila anda menolak tangkai tangan ke dalam, akan terhadap aliran keluar air, apabila tangkai tangan berada di kedudukan asal, tiada aliran keluar air

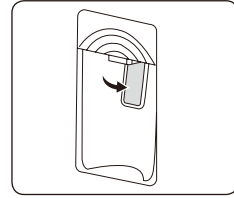

## Cara untuk Mengeluarkan dan Membersihkan Dispenser Air

### Langkah 1: Keluarkan

- Keluarkan elemen kotak air, pegang kedua-dua belah elemen kotak air dengan kedua-dua tangan anda, dan tarik keluar elemen kotak air ke arah luar melalui 45 darjah ke atas. Anda boleh menukarkan kotak air (ke sisi pengguna) dan dapatkan elemen apabila elemen berada di luar elemen injap air (apabila anda mengalihkan kotak, pastikan tiada air di dalam kotak tersebut.)
- Letakkan gegelang pengedap bagi elemen kotak air.
- Langkah untuk mengeluarkan elemen injap air: Gunakan pemutar skru dan jadikan pinggir menghala ke elemen injap air dan kemudian sisipkannya ke dalam tempat kosong yang menunjukkan pinggir, memutar pemutar skru dalam arah jam atau lawan arah jam, dengan pemutar skru bergerak, apabila empis air berada di bahagian atas, ekstrak elemen injap air menggunakan tangan pada arah di atas 45° (Anda tidak boleh mengeluarkan elemen injap air)

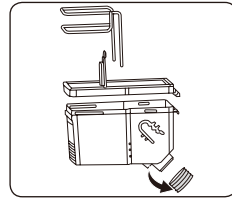
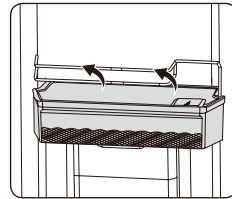

### Langkah 2: Membersihkan

- Keluarkan kotak air itu sendiri, dan juga penutup kotak air, gegelang pengedap dan elemen injap air.
- Bersihkan elemen kotak air dengan air sejuk atau panas.
- Lap air hingga kering dengan kain kering.

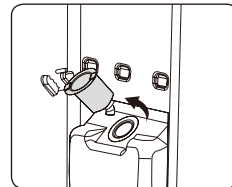
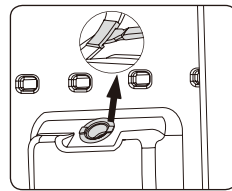

### ● PERHATIAN

Apabila anda membersihkan tangki dan jika larutan pembersih digunakan, sebaiknya anda meletakkan kotak air pada kedudukan asal dan mengisi kotak air tersebut, kemudian anda perlu menyalirkan 5 hingga 6 cawan air, manalah tahu terdapat sebarang kotoran pada dispenser air selepas anda menggunakan larutan pembersih.

## Cara untuk Mendapatkan Air Minuman

### Langkah 3: Pemasangan

- Pemasangan elemen injap air: Letakkan platform pengunjur pandu menghala ke alur pandu, selepas itu, tolak platform tersebut ke bawah dengan 45° secara condong sekuatkuatnya sehingga anda mendengar bunyi rekahan.
- Pemasangan gegelang pengedap kotak air: Letakkan gegelang pengedap di bahagian bawah kotak air dan pastikan gegelang pengedap tersebut berada pada tempatnya. Pastikan gegelang pengedap tidak mengerut dan diletakkan dengan betul di tempatnya.
- Pemasangan elemen kotak air: Pastikan slot tergantung elemen kotak air menghala ke penyangkut pada pelapik pintu. Gegelang pengedap di bahagian bawah kotak perlu dihalakan ke jalan masuk elemen injap air, sisipkannya ke kedudukan yang sepadan berserta dengan 45° secara condong.

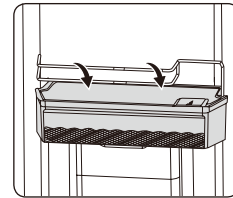
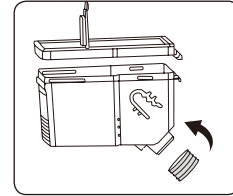
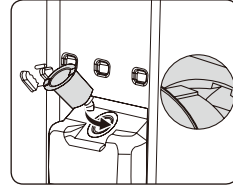

# ARAHAN OPERASI

## Panel kawalan

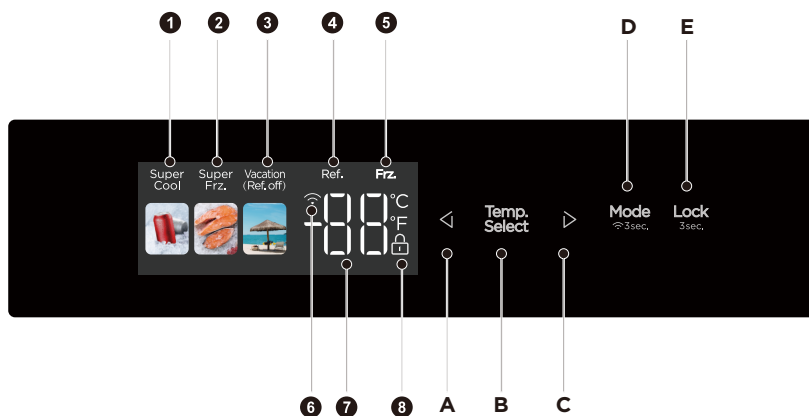

	Paparan		Butang
1	Ikona Penyejukan Super	A	Butang turun suhu
2	Ikona Pembekuan Super	B	Butang pemilihan zon suhu
3	Ikona Percutian	C	Butang naik suhu
4	Suhu petak penyejukan	D	Butang mod/konfigurasi rangkaian
5	Suhu petak penyejuk beku	E	Butang kunci/buka
6	Ikona Rangkaian Wayarles		
7	Ikona paparan suhu		
8	Ikona Kunci		



### ● PERHATIAN

Panel kawalan sebenar mungkin berbeza antara model.



Panel kawalan akan mati secara automatik untuk penjimatan tenaga.

Jika terdapat sebarang sentuhan dengan jari atau kulit pada panel kawalan semasa membersihkannya, fungsi butang boleh beroperasi.



## Kunci /buka

- Dalam keadaan tidak berkunci, tekan lama tombol  selama 3 saat, memasuki keadaan  kunci; Dalam keadaan berkunci, tekan lama tombol  selama 3 saat, ikon kunci hilang dan memasuki keadaan tidak berkunci. Semua fungsi berikut mesti dikendalikan dalam status tidak berkunci.



## Mod percutian

- Klik tombol  untuk memasuki mod percutian. Ikon  menyala, mod percutian akan bermula selepas mengunci panel kawalan.
- Di bawah mod percutian, petak penyejukan dimatikan dan kawasan suhu dipaparkan -suhu petak penyejuk beku ditetapkan pada -18 °C.



## Mod Penyejukan Super

- Klik tombol  untuk memasuki mod penyejukan cepat. Ikon  menyala, mod penyejukan cepat akan bermula selepas mengunci panel kawalan. Keluar sejuk cepat selama 6j.



## Mod Penyejukbekuan Super

- Klik tombol  untuk memasuki mod penyejukbekuan cepat. Ikon  menyala, mod penyejukbekuan cepat akan bermula selepas mengunci panel kawalan. Keluar sejuk beku cepat selama 24j.

## Tetapan suhu petak penyejukan

- Klik tombol pemilihan zon suhu  **Temp. Select.** suhu petak penyejukan akan berkelip. Kemudian klik tombol  atau  sekali lagi untuk menetapkan suhu dan akan mendengar satu bunyi bip. Skop tetapan adalah antara 2°C hingga 8°C. Setiap kali anda mengklik tombol, suhu akan berubah 1°C. Selepas melaraskan, tiub digital akan terus berkelip selama 5 saat. Tetapan suhu baharu akan berkuat kuasa selepas mengunci panel kawalan.

## Tetapan suhu petak penyejuk beku

- Klik tombol pemilihan zon suhu  **Temp. Select.** suhu petak penyejuk beku akan berkelip. Kemudian klik tombol  atau  sekali lagi untuk menetapkan suhu, dan anda akan mendengar satu bunyi bip. Skop tetapan adalah antara -16°C hingga -24°C. Setiap kali anda mengklik tombol, suhu akan berubah 1°C. Selepas melaraskan, tiub digital akan berkelip selama 5 saat. Tetapan suhu baharu akan berkuat kuasa selepas mengunci panel kawalan.

## ● PERHATIAN

Tetapan yang disyorkan: Ruang yang disejukkan 5°C, ruang sejuk beku -18°C.

Fungsi penyejukbekuan pantas direka bentuk untuk mengekalkan nilai pemakanan makanan di dalam penyejuk beku. Ia boleh membekukan makanan dalam masa yang singkat. Jika sejumlah besar makanan dibekukan pada satu-satu masa, adalah disyorkan agar pengguna menghidupkan fungsi pembekuan cepat dan memasukkan makanan. Pada masa ini, kelajuan pembekuan petak pembeku ditingkatkan, yang boleh membekukan dengan cepat makanan, mengekalkan zat makanan dengan berkesan, dan memudahkan penyimpanan.

## Tetapan rangkaian wayarles-konfigurasi AP

- Sila mulakan mod AP sebelum menyambungkan kepada aplikasi mudah alih. Sama ada dalam keadaan terkunci atau dibuka kunci, tekan dan tahan butang mod **Mode** <sup>3sec.</sup> selama 3s untuk memaksa modul wayarles peti sejuk ditetapkan kepada mod AP, dan kemudian kawasan paparan suhu akan memaparkan AP; Selepas modul berjaya dikonfigurasi untuk memasuki mod AP, ia akan keluar secara automatik daripada mod AP, dan kawasan paparan suhu akan kembali kepada paparan suhu normal; Selepas menetapkan mod AP, jika modul tidak berjaya dikonfigurasi selama 10s, ia akan keluar secara paksa daripada mod AP dan memulihkan paparan suhu normal.



## Penyimpanan semasa kegagalan kuasa

- Sekiranya berlaku kegagalan kuasa, keadaan kerja segera akan dikunci dan dikekalkan sehingga elektrik semula.

## Kawalan amaran dan penggera bukaan

- apabila membuka pintu peti sejuk, muzik bukaan akan dimainkan. Jika pintu tidak ditutup dalam masa dua minit, pembaz akan berbunyi sekali setiap minit sehingga pintu ditutup. Tekan mana-mana butang untuk menghentikan penggera pembaz.

## PERHATIAN

Menyahdayakan nada bukaan pintu: Tekan dan tahan kunci gabungan  dan  selama 3 saat untuk menyahdayakan atau mendayakan nada bukaan pintu (nada ini didayakan secara lalai). Nyahdayakan bunyi penggera bukaan pintu: Tidak mungkin

## Kod ralat

- Amaran berikut muncul pada paparan menunjukkan kegagalan peti sejuk yang sepadan. Walaupun peti sejuk mungkin masih mempunyai fungsi penyimpanan sejuk dengan kerosakan berikut, pengguna hendaklah menghubungi pakar penyelenggaraan untuk penyelenggaraan, bagi memastikan operasi perkakas yang optimum.

Kod Kerosakan	Perihalan Kerosakan
E1	Kegagalan sensor suhu ruang penyejukan
E2	Kegagalan sensor suhu ruang pembekuan
E5	Ralat litar pengesanan sensor nyahfros pembekuan
E6	Ralat komunikasi
E7	Ralat sensor suhu sekitar

## Petua tentang penyimpanan makanan

### Petak penyejuk beku

- Penyejuk beku ditetapkan untuk penyimpanan makanan yang disejuk beku pada suhu yang sangat rendah, penyimpanan makanan sejuk belum untuk jangka panjang dan untuk penghasilan ais.
- Hanya gunakan rak di dalam pintu penyejuk beku untuk menyimpan makanan sejuk beku, bukan untuk menyimpan makanan panas yang ditetapkan untuk penyejukbekuan.
- Jangan letak makanan segar dan sejuk beku sebelah-menyebelah. Makanan sejuk beku mungkin mencair.
- Apabila menyejuk beku makanan segar (seperti daging, ikan atau daging cincang), potong kepada bahagian yang boleh digunakan pada masa yang sama.
- Menyimpan makanan sejuk beku: arahan biasanya dinyatakan pada bungkusan, yang mesti dipatuhi. Jika tiada maklumat pada bungkusan, makanan tidak boleh disimpan lebih lama daripada tiga bulan dari tarikh pembelian.
- Apabila membeli makanan sejuk beku, pastikan bahawa makanan sejuk beku itu telah disejuk beku pada suhu yang sesuai dan bungkusan tidak rosak.
- Makanan sejuk beku hendaklah disimpan dalam bungkusan yang sesuai untuk mengekalkan kualiti dan hendaklah dikembalikan ke petak penyejuk beku secepat mungkin.
- Jika bungkusan makanan sejuk beku menunjukkan kelembapan atau bonjolan yang tidak normal, kemungkinan bahawa ia telah disimpan pada suhu yang salah dan kandungan telah rosak.
- Tempoh penyimpanan untuk makanan sejuk beku bergantung pada suhu bilik, tetapan termostat, kekerapan membuka pintu penyejuk beku, jenis makanan dan masa pengangkutan produk dari kedai ke rumah. Sentiasa mematuhi arahan yang dicetak pada bungkusan dan jangan sekali-kali melebihi masa penyimpanan maksimum yang dinyatakan pada bungkusan.

### Petak penyejukan

- Untuk mengurangkan kelembapan dan pembentukan ais selanjutnya, jangan letakkan cecair ke dalam peti sejuk dalam bekas tidak berkedap. Fros cenderung terbentuk di bahagian penyejat paling sejuk. Menyimpan cecair tidak bertutup akan menyebabkan keperluan melakukan penyahfrosan yang lebih kerap.
- Jangan letakkan makanan panas di dalam peti sejuk. Ini harus disejukan terlebih dahulu pada suhu bilik dan kemudian diletakkan untuk memastikan pengedaran udara yang cukup dalam peti sejuk.
- Makanan atau bekas makanan tidak sepatutnya menyentuh dinding belakang peti sejuk kerana makanan tersebut membeku ke dinding. Jangan kerap membuka pintu peti sejuk.
- Daging dan ikan yang bersih (dibungkus di dalam bungkusan atau kerajang plastik) boleh diletakkan di dalam peti sejuk, yang boleh digunakan dalam tempoh 1-2 hari.
- Buah-buahan dan sayur-sayuran tanpa bungkusan boleh diletakkan di bahagian yang ditetapkan untuk buah-buahan dan sayur-sayuran segar.

### Suhu Yang Disyorkan

Tetapan suhu optimum untuk penyimpanan makanan:

- Peti sejuk: 5 °C, Penyejuk beku: -18 °C

#### PERHATIAN

Tetapan suhu optimum bagi setiap petak bergantung pada suhu ambien. Suhu optimum di atas berdasarkan suhu ambien 25 °C.

Susunan	JENIS Petak	Suhu penyimpanan sasaran. [°C]	Makanan yang sesuai
1	Peti Sejuk	+2 ≤ +8	Telur, makanan dimasak, makanan dibungkus, buah-buahan dan sayur-sayuran, produk tenusu, kek, minuman dan makanan lain tidak sesuai untuk penyejukbekuan.
2	(***)*-Peti Sejuk	≤-18	Makanan laut (ikan, udang, kekerang), produk akuatik air tawar dan produk daging (disyorkan untuk 3 bulan, semakin lama masa penyimpanan, semakin teruk rasa dan nutrisi), sesuai untuk makanan segar beku.
3	***-Penyejuk beku	≤-18	Makanan laut (ikan, udang, kekerang), produk akuatik air tawar dan produk daging (disyorkan untuk 3 bulan, semakin lama masa penyimpanan, semakin teruk rasa dan nutrisi), sesuai untuk makanan segar beku.
4	**--Penyejuk beku	≤-12	Makanan laut (ikan, udang, kekerang), produk akuatik air tawar dan produk daging (disyorkan untuk 3 bulan, semakin lama masa penyimpanan, semakin teruk rasa dan nutrisi), sesuai untuk makanan segar beku.
5	*-Penyejuk beku	≤-6	Makanan laut (ikan, udang, kekerang), produk akuatik air tawar dan produk daging (disyorkan untuk 3 bulan, semakin lama masa penyimpanan, semakin teruk rasa dan nutrisi), sesuai untuk makanan segar beku.
6	0-bintang	-6 ≤ 0	Khinzir, lembu, ikan, ayam segar, beberapa makanan proses yang dibungkus, dsb. (Disyorkan untuk dimakan dalam hari yang sama, sebaik-baiknya tidak lebih daripada 3 hari). Makanan proses berkapsul separa (makanan tidak boleh sejuk beku).
7	Sejuk	-2 ≤ +3	Khinzir, lembu, ayam, produk akuatik air tawar segar/beku, dsb. (7 hari di bawah 0°C dan di atas 0°C disyorkan untuk penggunaan dalam hari tersebut, sebaik-baiknya tidak lebih daripada 2 hari). Makanan laut (kurang daripada 0 selama 15 hari, tidak disyorkan untuk simpanan di atas 0°C).
8	Makanan segar	0 ≤ +4	Khinzir, lembu, ikan, ayam segar, makanan dimasak, dsb. (Disyorkan untuk dimakan dalam hari yang sama, sebaik-baiknya tidak lebih daripada 3 hari)
9	Wain	+5 ≤+20	Wain merah, wain putih, wain berkilauan, dsb.

#### ● PERHATIAN

sila simpan makanan yang berbeza mengikut petak atau suhu penyimpanan sasaran pembelian anda

# PERSEDIAAN DAN OPERASI APLIKASI

## Muat turun Aplikasi MSmartHome

Di pasaran aplikasi (Google Play Store, Apple App Store), gelintar “MSmartHome” dan cari aplikasi MSmartHome. Muat turun dan pasang aplikasi tersebut pada telefon anda. Anda juga boleh memuat turun aplikasi dengan mengimbas kod QR di bawah.



## Daftar dan log masuk

Buka aplikasi MSmartHome dan cipta akaun baharu untuk bermula (anda juga boleh mendaftar melalui akaun pihak ketiga). Jika anda sudah mempunyai akaun, gunakan akaun tersebut untuk log masuk.



## Sambungkan peranti anda kepada MSmartHome

1. Sila pastikan telefon bimbit anda disambungkan kepada rangkaian wayarles. Jika tidak, pergi ke Tetapan dan dayakan rangkaian wayarles dan Bluetooth.
2. Sila hidupkan kuasa peranti anda.
3. Buka Aplikasi MSmartHome pada telefon anda.
4. Jika mesej “Smart devices discovered nearby” muncul, klik untuk menambah.
5. Jika tiada mesej muncul, pilih “+” pada halaman tersebut dan pilih peranti anda dalam senarai peranti berhampiran yang tersedia. Jika peranti anda tidak tersenarai, sila tambahkan peranti anda secara manual mengikut kategori dan model peranti.
6. Sambungkan peranti anda kepada rangkaian wayarles mengikut arahan pada aplikasi. Jika sambungan gagal, sila ikut arahan yang diberikan oleh aplikasi untuk meneruskan dengan operasi.

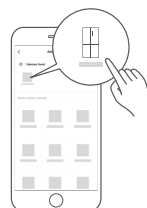



## **NOTA**

1. Pastikan peranti anda dihidupkan kuasa.
2. Pastikan telefon bimbit anda cukup rapat dengan peranti anda apabila anda menyambungkan peranti anda kepada rangkaian.
3. Sambungkan telefon bimbit anda kepada rangkaian wayarles di rumah dan pastikan anda mengetahui kata laluan rangkaian wayarles tersebut.
4. Semak sama ada penghala wayarles anda menyokong jalur 2.4 GHz dan hidupkannya. Jika anda tidak pasti sama ada penghala tersebut menyokong jalur 2.4 GHz, sila hubungi pengilang penghala tersebut.
5. Peranti tidak boleh menyambung ke rangkaian wayarles yang memerlukan pengesahan dan ia biasanya muncul di kawasan awam seperti hotel, restoran, dsb. Sila sambungkan kepada rangkaian wayarles yang tidak memerlukan pengesahan.
6. Matikan fungsi WLAN+ (Android) atau WLAN Assistant (iOS) telefon bimbit anda apabila menyambungkan peranti anda kepada rangkaian.
7. Sekiranya peranti anda disambungkan kepada rangkaian wayarles sebelum ini tetapi ia perlu disambungkan semula, sila klik "+" pada halaman Utama aplikasi dan tambahkan peranti anda semula mengikut kategori dan model peranti menurut arahan pada aplikasi.

# PEMBERSIHAN DAN PENYELENGGARAAN

## Penyahfrosan

- Peti sejuk dibuat berdasarkan prinsip penyejukan udara dan oleh itu mempunyai fungsi penyahfrosan automatik. Fros yang terbentuk akibat perubahan musim atau suhu juga boleh dikeluarkan secara manual dengan memutuskan sambungan perkakas daripada bekalan kuasa atau dengan mengelap dengan tuala kering.

## Membersih dulang pintu

- Mengikut anak panah arah dalam rajah di bawah, gunakan kedua-dua tangan untuk memicit dulang, dan tolaknya ke atas, kemudian anda boleh mengeluarkannya.
- Selepas membasuh dulang yang telah dikeluarkan, anda boleh melaraskan ketinggian pemasangannya mengikut keperluan anda.

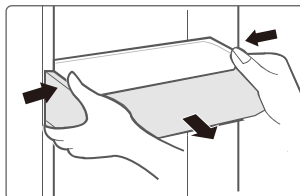

## Membersihkan rak kaca

- Oleh kerana bahagian paling dalam pelapik peti sejuk yang menyentuh rak mempunyai pengadang, anda harus menaikkan rak ke atas, kemudian anda akan dapat mengeluarkannya.
- Laraskan dan bersihkan rak menurut keperluan anda.

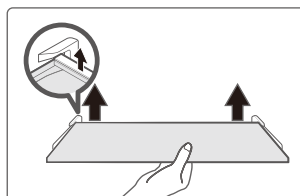

## Membersihkan laci sayuran

1. Keluarkan kandungan laci. Pegang pemegang laci sayuran dan tarik keluar sepenuhnya sehingga ia berhenti.
2. Angkat laci sayuran ke atas dan keluarkannya dengan menarik keluar.

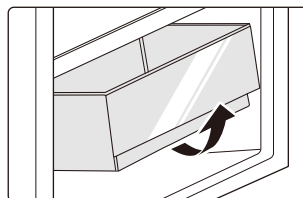

## ● PERHATIAN

Tuala lembut atau span yang direndam ke dalam air dan detergen neutral tidak mengakis dicadangkan untuk pembersihan. Pembeku hendaklah dibersihkan akhirnya dengan air bersih dan kain kering. Buka pintu untuk pengeringan semula jadi sebelum kuasa dihidupkan. Jangan gunakan berus keras, bebola keluli pembersih, berus dawai, bahan pelelas (seperti ubat gigi), pelarut organik (seperti alkohol, aseton, minyak pisang, dll.), air mendidih, bahan asid atau alkali untuk bersihkan pembeku kerana boleh merosakkan permukaan dan dalaman peti sejuk.

# PENYELESAIAN MASALAH

Isu mudah berikut boleh dikendalikan oleh pengguna. Sila hubungi jabatan khidmat selepas jualan jika isu tersebut tidak dapat diselesaikan.

Masalah	Sebab yang mungkin
Operasi gagal	• Periksa sama ada perkakas disambungkan kepada kuasa atau plag dipasang dengan baik
	• Periksa sama ada voltan terlalu rendah
	• Periksa sama ada terdapat kegagalan kuasa atau litar pintas separa
Bau	• Makanan berbau hendaklah dibalut dengan ketat.
	• Periksa sama ada terdapat sebarang makanan yang busuk.
	• Bersihkan bahagian dalam peti sejuk
Operasi pemampat untuk masa yang lama	• Operasi peti sejuk yang lama adalah normal pada musim panas
	• apabila suhu ambien tinggi, menyimpan terlalu banyak makanan di dalam perkakas pada masa yang sama adalah tidak disyorkan
	• Makanan hendaklah menjadi sejuk sebelum dimasukkan ke dalam perkakas.
	• Pintu dibuka terlalu kerap
Lampu gagal bercahaya	• Periksa sama ada peti sejuk disambungkan kepada bekalan kuasa dan sama ada lampu pencahayaan rosak.
	• Panggil pakar untuk menggantikan lampu
Pintu tidak boleh ditutup dengan betul	• Pintu tersekat oleh bungkusan makanan Terlalu banyak makanan diletakkan
	• Peti sejuk senget.
Bunyi kuat	• Periksa sama ada lantai rata atau sama ada peti sejuk diletakkan dengan stabil
	• Periksa sama ada aksesori diletakkan di lokasi yang betul

Masalah	Sebab yang mungkin
Kedap pintu gagal menjadi rapat	<ul style="list-style-type: none"> <li>• Buang benda asing pada kedap pintu.</li> <li>• Panaskan pendedap pintu dan kemudian sejukkannya untuk pemulihan (atau hembus pendedap pintu dengan pengering elektrik atau gunakan tuala panas untuk pemanasan).</li> </ul>
Dulang air melimpah	<ul style="list-style-type: none"> <li>• Terlalu banyak makanan di dalam ruang atau makanan yang disimpan mengandungi terlalu banyak air, menyebabkan penyahfrosan yang banyak.</li> <li>• Pintu tidak ditutup dengan betul, mengakibatkan pemfrosan akibat kemasukan udara dan peningkatan air akibat penyahfrosan</li> </ul>
Perumah panas	<ul style="list-style-type: none"> <li>• Pelepasan haba kondensor terbina dalam melalui perumah, yang memang normal. Apabila perumah menjadi panas disebabkan suhu sekitar yang tinggi, penyimpanan terlalu banyak makanan atau penutupan pemampat ditutup, memberikan pengudaraan yang baik untuk memudahkan pelepasan haba</li> </ul>
Pemeluwapan permukaan	<ul style="list-style-type: none"> <li>• Pemeluwapan pada permukaan luar dan kedap pintu peti sejuk adalah normal apabila kelembapan ambien terlalu tinggi. Hanya lap lembapan dengan tuala bersih.</li> </ul>



*make yourself at home*



[www.midea.com](http://www.midea.com)

© Midea 2022 all rights reserved