

Manual do Usuário

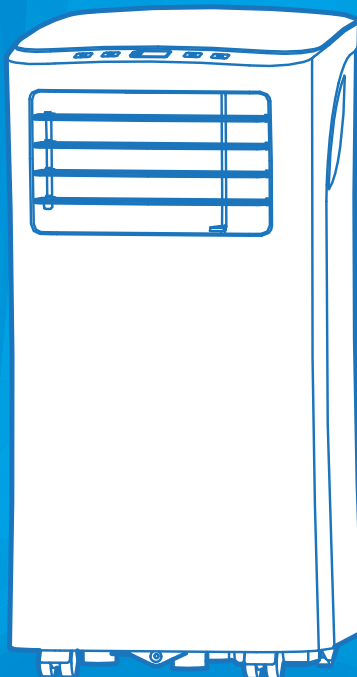

Condicionador de Ar Portátil
MPH-12CRV1 (127V)

Springer
Midea



Obrigado por escolher a **Springer Midea!**

A **Springer Midea** é uma marca comprometida com o bem-estar das pessoas. Com a combinação de design inteligente e tecnologia, seu novo equipamento trará novas experiências e deixará seu dia a dia muito mais agradável. Uma receita simples que fez da **Midea** uma das maiores fabricantes de eletrodomésticos e condicionadores de ar do mundo.

Este manual foi feito especialmente para que você conheça todas as características do seu aparelho, além de informações sobre manutenção, execução de serviços e claro, como obter o máximo das suas funcionalidades.

Caso precise de informações adicionais ou tenha dúvidas sobre a garantia, entre em contato através do nosso Serviço de Atendimento ao Consumidor, pelos telefones ou através do endereço eletrônico.

Telefones para Contato:

3003.1005 (capitais e regiões metropolitanas)

0800.648.1005 (demais localidades)

www.mideadobrasil.com.br/springermidea

CONTEÚDO

OBSERVAÇÕES IMPORTANTES	4
1 - INSTRUÇÕES DE SEGURANÇA	5
1.1 Medidas Importantes de Segurança	5
1.2 Instruções para Instalação Elétrica	7
2 - DESCRIÇÃO DOS COMPONENTES	8
2.1 Itens do Ar-condicionado Portátil	8
2.2 Acessórios	9
2.3 Características Técnicas Gerais	9
2.4 Descrição do Painel de Controle e do Controle Remoto	10
3 - INSTALAÇÃO	11
3.1 Local de Instalação	11
3.2 Ferramentas Necessárias	11
3.3 Kit de Instalação em Janelas	12
Passo 1: Preparação do adaptador e alongador para janela	12
Passo 2a: Instalação em janela com abertura vertical	12
Passo 2b: Instalação em janela com abertura horizontal	13
Passo 3: Montagem do conjunto duto de exaustão flexível	14
Passo 4: Instalação do conjunto de exaustão no aparelho e no adaptador de janela	14
4 - UTILIZAÇÃO	16
4.1 Painel de Controle	16
4.2 Controle Remoto	17
4.3 Modos de Operação	23
Funcionamento no modo AUTOMÁTICO	23
Funcionamento no modo RESFRIAR ou no modo VENTILAR	24
Funcionamento no modo DESUMIDIFICAR	25
Funcionamento do TIMER (temporizador)	26
Funcionamento no modo DORMIR	29
4.4 Ajuste das Direções do Fluxo de Ar	30
5 - LIMPEZA E MANUTENÇÃO	31
5.1 Limpeza em Geral	31
5.2 Drenagem da Água	31
5.3 Limpeza dos Filtros	33
5.4 Armazenagem do Aparelho	33
6 - PROBLEMAS, CAUSAS E SOLUÇÕES	34
6.1 Solução de Possíveis Problemas	34
CERTIFICADO DE GARANTIA	35

OBSERVAÇÕES IMPORTANTES

O manual do usuário que acompanha seu equipamento foi desenvolvido com o objetivo de esclarecer quaisquer dúvidas que possam surgir durante o uso. Além disso, ele contém informações importantes sobre segurança que se seguidas corretamente, podem garantir o bom funcionamento do aparelho e, mais importante, garantir a sua segurança.

Pensando no consumidor, este manual foi produzido com textos objetivos e claros, imagens e fotos que facilitam o entendimento dos procedimentos descritos e enfatizando observações que requerem maior atenção para o melhor uso do aparelho.

NOTA

Indica ao usuário detalhes sobre o funcionamento do aparelho, geralmente recomendações da melhor utilização deste.

IMPORTANTE

Indica ao usuário observações muito importantes sobre o funcionamento, evitando práticas inseguras, as quais podem resultar em danos menores a pessoas ou a propriedade, mas também a saúde do usuário se não realizados corretamente.

ATENÇÃO

Indica ao usuário procedimentos que requerem maior atenção, recomendações e advertências que não podem deixar de ser realizadas para garantir sua segurança e integridade física.

PERIGO

Indica ao usuário práticas inseguras quanto ao funcionamento do aparelho, que podem resultar em alto risco à saúde e/ou acidentes graves ou fatais.

NOTA

Algumas figuras/fotos apresentadas neste manual podem ter sido feitas com equipamentos similares ou com a retirada de proteções/componentes para facilitar a representação, entretanto o modelo real adquirido é que deverá ser considerado.

APLICAÇÃO

Este produto foi desenvolvido para aplicações de condicionamento de ar residencial. A Springer Carrier Ltda não se responsabiliza por problemas decorrentes de aplicações não adequadas deste produto.

SUSTENTABILIDADE

Os componentes desse produto e sua embalagem são recicláveis. Não descarte no lixo comum.

Para o descarte seguro e sustentável de seu antigo aparelho, entre em contato com a nossa central de atendimento ao cliente, pelos telefones 3003.1005 (capitais e regiões metropolitanas) ou 0800.648.1005 (demais localidades), ou pelo site www.mideadobrasil.com.br/springermidea, para obter informações dos postos de descarte mais próximos de sua localidade.

1 - INSTRUÇÕES DE SEGURANÇA

Para garantir o melhor desempenho de seu produto leia atentamente todas as recomendações a seguir. Não descarte o Manual do Usuário, guarde-o para eventuais consultas. Leia todas as instruções antes de usar o aparelho.

1.1 - Medidas Importantes de Segurança

Para reduzir os riscos de queima, choques elétricos, incêndio, explosões ou ferimentos pessoais siga as recomendações básicas de segurança ao usar este aparelho:

IMPORTANTE

Este aparelho não pode ser utilizado por crianças ou pessoas com capacidades físicas, sensoriais ou mentais reduzidas sem a supervisão de um responsável. Os usuários devem ser bem instruídos sobre as questões de segurança e também dos perigos do uso inadequado do aparelho. Crianças devem ser supervisionadas para não brincarem com o aparelho.

ATENÇÃO

Utilize a voltagem indicada na etiqueta de dados da unidade. Usar uma voltagem diferente da especificada pode causar sérios danos a unidade.

1. Para evitar acidentes, mantenha o material da embalagem fora do alcance de crianças, após desembalar o aparelho.
2. Este aparelho é destinado a ser utilizado somente em aplicações domésticas e similares, tais como:
 - Cozinhas de funcionários em lojas, escritórios ou outros ambientes de trabalho;
 - Para uso por clientes em hotéis, motéis, pousadas e outros ambientes de tipo residencial;
 - Ambientes do tipo cama e café da manhã;
 - Cantinas e ambientes não comerciais similares.
3. Não utilize o aparelho para outros fins além dos previstos neste Manual do Usuário.
4. Evite instalar o aparelho em um local onde exista alta incidência de raios solares.
5. Não armazene nem use este aparelho em ambientes externos.
6. NÃO instale seu aparelho em um ambiente com excesso de umidade, tal como um banheiro ou lavanderia. Muita exposição à água pode causar curto-circuito nos componentes elétricos.
7. Nunca deixe o aparelho ligado quando não estiver por perto. Desligue-o e retire o plugue da tomada quando não o estiver utilizando.
8. Se durante a operação houver ruídos estranhos, odores, fumaça, mau funcionamento e/ou outras falhas, desligue imediatamente o aparelho, retire o plugue da tomada e entre em contato com o SAC Midea.
9. Não utilize o aparelho caso ele tenha caído ou apresente deterioração visível. Assim que possível entre em contato com o SAC Midea.
10. Mantenha o aparelho fora do alcance de fontes de calor (locais com altas temperaturas) e de combustíveis e gases em geral. As altas temperaturas e os fluidos dos combustíveis, além do risco de explosão, podem produzir danos físicos na unidade.
11. Não utilize o aparelho perto de qualquer objeto inflamável, explosivo ou perto de um ponto de gás.
12. Não use aerossóis inflamáveis perto do aparelho, pois este poderá ser danificado se entrar em contato com gasolina, solvente, benzina, inseticida e outras substâncias químicas.
13. Para evitar choque elétrico, nunca use o aparelho com as mãos molhadas. Não molhe o aparelho nem o coloque dentro d'água.
14. Não respingue água ou outros líquidos sobre o aparelho, pois poderá causar mau funcionamento ou choques elétricos.

ATENÇÃO

Se o cordão de alimentação estiver danificado, ele deve ser substituído pelo fabricante, agente autorizado ou pessoa qualificada, a fim de evitar riscos.

15. Nunca transporte o aparelho pelo cabo de alimentação, nem desligue-o da tomada puxando pelo cabo.
16. Para se proteger contra choques elétricos, não mergulhe o cabo de alimentação nem o plugue em água ou em qualquer outro líquido.
17. Ao retirar o plugue da tomada elétrica sempre desconecte segurando pelo plugue, nunca puxe pelo cabo de alimentação.
18. Não coloque objetos sobre o aparelho.
19. Não obstrua a descarga de ar do aparelho, pois o bloqueio do fluxo de ar diminui a capacidade de resfriamento e implica em mau funcionamento deste.
20. Desligue o aparelho da tomada sempre antes de efetuar a limpeza do filtro, a drenagem ou mesmo de uma limpeza geral.
21. Durante chuvas com raios desligue o aparelho no painel e/ou no controle remoto e retire o plugue da tomada.
22. Use somente os acessórios do aparelho e peças originais do fabricante.
23. O uso de acessórios não recomendados pela Midea pode provocar acidentes e danos ao aparelho e/ou aos acessórios.
24. Não utilize estabilizador ou "No-break" de computadores, eles poderão incendiar-se ou danificar o aparelho.
25. Este aparelho não é destinado a ser operado por meio de um temporizador externo ou sistema de controle remoto separado.
26. A Nota Fiscal e o Certificado de Garantia são documentos importantes e devem ser guardados para efeito de garantia.

NOTA

O aparelho deve ser instalado, operado e armazenado em um ambiente com área maior que 13m².

PERIGO

A instalação, serviço e manutenção em equipamentos condicionadores de ar pode apresentar perigo devido à pressão que exerce o gás refrigerante no seu interior, e em seus componentes elétricos.

Somente pessoal especializado e qualificado deverá instalar, reparar ou executar serviços em equipamentos condicionadores de ar.

Para não perder a garantia e para evitar problemas técnicos não tente consertar o aparelho em casa. Quando necessário entre em contato com o SAC Midea.

O pessoal não especializado somente poderá efetuar trabalhos de manutenção básica, tais como: limpezas em geral e/ou substituição de filtros.

IMPORTANTE

A adaptação e a preparação do local para a instalação do produto, tais como: alvenaria, carpintaria, gesso, rebaixamento, mobiliário, preparação da rede elétrica do ambiente (tomada, disjuntor, bitola de cabos, eletroduto, etc), é de inteira responsabilidade do usuário/consumidor.

1.2 - Instruções para Instalação Elétrica

ATENÇÃO

Este produto NÃO É bivolt.

Verifique atentamente a tensão do aparelho antes de ligá-lo na tomada.

IMPORTANTE

Risco de Choque Elétrico!

- O aterramento garante a proteção do usuário contra choques elétricos através das partes metálicas do aparelho.
- A tomada utilizada pelo aparelho deve estar com o fio terra devidamente conectado internamente para garantia do aterramento do aparelho através do plugue do mesmo.
- O cabo de alimentação com plugue 2P+T (2 polos + terra) está de acordo como novo padrão NBR 14136..
- Não desmonte o aparelho. A desmontagem somente poderá ser realizada por técnico habilitado e autorizado, devido aos componentes elétricos que ficarão expostos durante a operação de desmontagem, testes, etc.

Este aparelho deve ser ligado em uma rede elétrica com aterramento de acordo com o padrão NBR 5410. Este aparelho é equipado com cabo com fio e plugue de aterramento. O plugue deve ser colocado em tomadas devidamente instaladas e aterradas.

Consulte sempre um electricista ou instalador qualificado para que as instruções de aterramento sejam devidamente observadas.

A instalação do ponto de alimentação deve seguir a norma NBR 5410 (instalações elétricas de baixa tensão).

ATENÇÃO

A tomada elétrica, por motivo de segurança, deve estar localizada em um local de fácil acesso após a instalação do aparelho.

PRECAUÇÃO

O aparelho está equipado com cabo de alimentação com plugue de corrente elétrica nominal mínima de 20A e deve ser conectado a uma tomada elétrica que suporte no mínimo uma corrente elétrica nominal de 20A.

ATENÇÃO

- Não utilize adaptadores, extensões, benjamins ou conectores "T".
- Conecte este aparelho a uma tomada exclusiva.
- Não remova o pino de aterramento do plugue do cabo de alimentação.

Exemplo de cálculo do dimensionamento da rede elétrica:

A seção nominal do cabo (mm²), até a tomada onde o aparelho será ligado, deverá ser dimensionada em função da capacidade de condução de corrente elétrica - Como referência ver tabela abaixo, obtida da norma NBR 5410.

Por exemplo, para produtos com corrente máxima de 14,0 A; a tabela indica a utilização, para efeito de segurança, de cabos com seção nominal de pelo menos 1,0 mm².

Tipo de Linha Elétrica (B1)*	
Nº condutores (de cobre) carregados: 2	
Capacidade de condução de corrente (A)	Seção Nominal do cabo (mm ²)
14,0 (127 V)	1,0

* Método de referência B1: Condutores isolados ou cabos unipolares em eletroduto de seção circular embutido em alvenaria. (Fonte: Tabela de tipos de linhas elétricas - NBR 5410).

NOTA

Nos exemplos acima consideramos a utilização de uma tomada exclusiva para o aparelho.

2 - DESCRIÇÃO DOS COMPONENTES

2.1 - Itens do Ar-condicionado Portátil

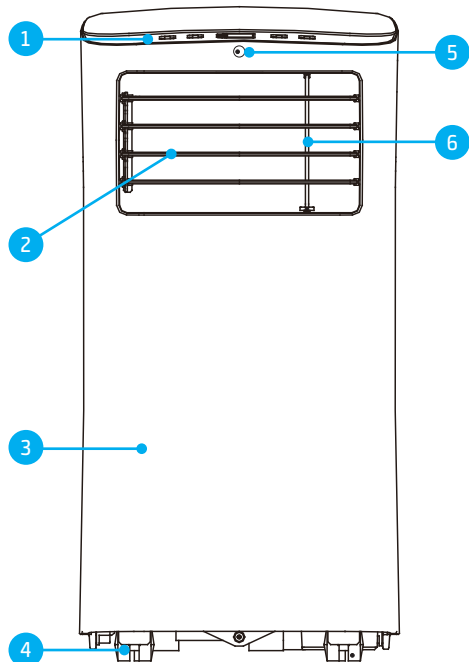

Vista Frontal



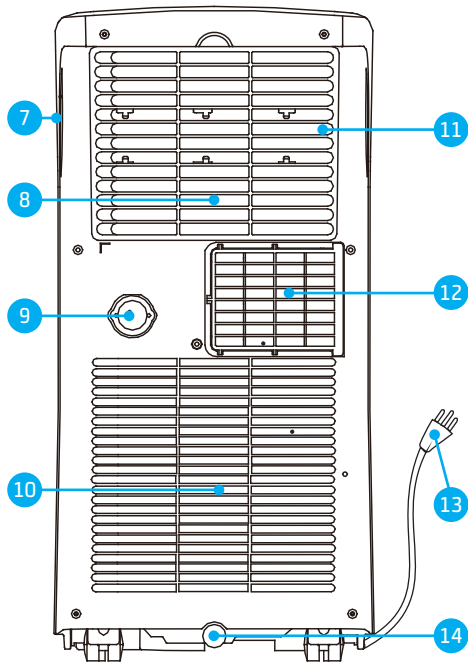



1. Painel de controle
2. Defletores horizontais
3. Chassi
4. Rodinhas
5. Receptor sinais infravermelhos
6. Defletor vertical
7. Alça lateral (nos dois lados)



Vista Traseira

8. Entrada de ar superior
9. Saída do dreno
10. Entrada de ar inferior
11. Filtro de ar (atrás da grade)
12. Saída de ar
13. Cabo de alimentação elétrica com plugue
14. Saída do dreno da bandeja inferior

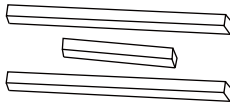
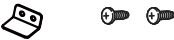
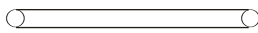
2.2 - Acessórios

ACESSÓRIO	DESCRIÇÃO	QTD. (peças)
	Adaptador duto exaustão - Aparelho (bocal quadrado)*	1
	Duto de exaustão flexível*	1
	Adaptador duto exaustão - Alongador (bocal redondo)*	1
	Adaptador para janela e alongador*	2
	Presilha plástica para alongador*	1
	Kit de vedação* (Tiras de espuma adesiva: 2 longas e 2 curtas, + 1 tira de espuma não adesiva)	-x-
	Suporte de segurança com parafusos*	-x-
	Mangueira de dreno	1
	Controle remoto	1

Obs.: Os itens marcados com * fazem parte do kit de instalação em janelas.

2.3 - Características Técnicas Gerais

MODELO	Un.	MPH-12CRV1
Tensão	V	127
Frequência	Hz	60
Capacidade	W (BTU/h)	3517 (12.000)
Potência nominal	W	1.350
Corrente nominal	A	11,7
Vazão de Ar	m ³ /h	310
Pressão máxima de operação [alta / baixa]	kPa (psi)	3.792 / 2.344 (550 / 340)
Refrigerante / Massa (peso) total de refrigerante	g	R-410A / 380
Dimensões do aparelho [L x A x P]	mm	355 x 703 x 345
Peso líquido	kg	25,3

2.4 - Descrição do Painel de Controle e do Controle Remoto

ar-condicionado portátil

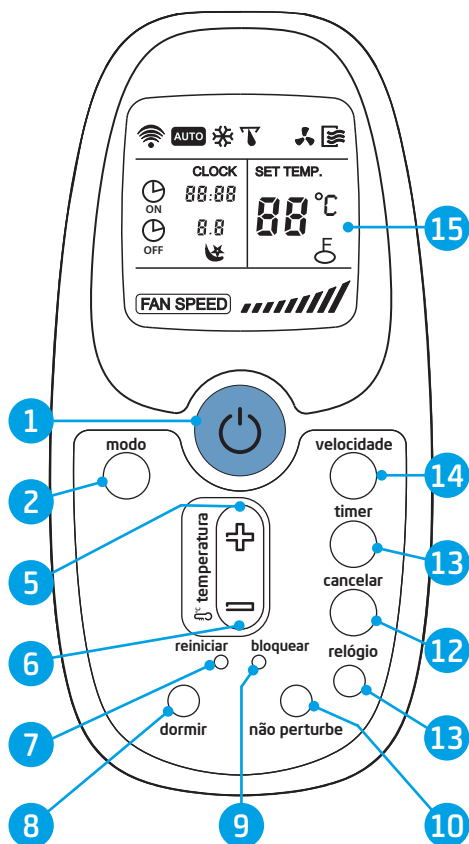
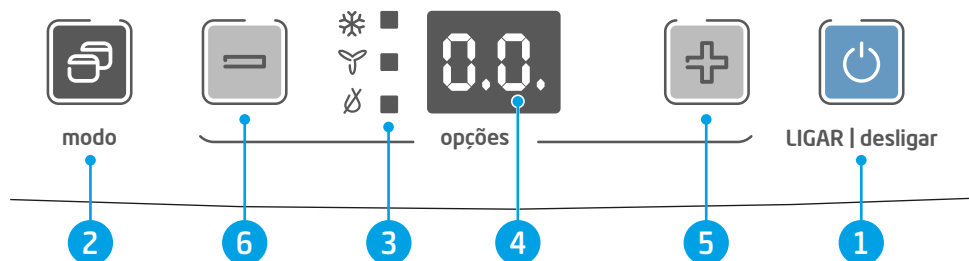

1. Tecla LIGAR|desligar
2. Tecla modo
3. LED's das funções (no painel do aparelho)
4. Mostrador digital (no painel do aparelho)
5. Tecla de ajuste de temperatura/tempo (+)
6. Tecla de ajuste de temperatura/tempo (-)
7. Tecla interna reiniciar
8. Tecla dormir
9. Tecla interna bloquear
10. Tecla não perturbe
11. Tecla relógio
12. Tecla cancelar
13. Tecla timer
14. Tecla velocidade
15. Mostrador digital (no controle remoto)

NOTA

Veja a funcionalidade de cada tecla nos subitens 4.1 - Painel de Controle e 4.2 - Controle Remoto.

3 - INSTALAÇÃO

3.1 - Local de Instalação

O local onde será colocado em funcionamento o seu condicionador de ar portátil deverá estar dentro dos padrões mínimos exigidos para que possa funcionar corretamente e com segurança.

1. Antes de instalar retire as embalagens e adesivos que envolvem e prendem as peças do aparelho.
2. Verifique se a tensão da rede elétrica no local de instalação é a mesma indicada na etiqueta localizada no aparelho.
3. Este aparelho deve ser instalado em um local plano e nivelado, evitando possíveis ruídos e vibrações que poderão aparecer durante o funcionamento.
4. Para facilitar a locomoção entre ambientes, o aparelho possui quatro rodinhas fixadas na base - figura 1. Sempre que for necessário deslocar o aparelho, dê preferência pela utilização destas, evitando suspender o aparelho.

NOTA

Tenha cuidado ao deslocar o aparelho por superfícies como tapetes, tacos de madeira, superfícies irregulares em geral, evitando sobremaneira o risco de tombamento deste.

5. Ao escolher o local de instalação do aparelho certifique-se primeiramente de que haja uma tomada adequada disponível no local.
6. Não coloque obstáculos muito próximos ao aparelho de maneira que possam impedir a entrada ou a saída de ar.
7. Na escolha do local para instalação do aparelho, considere os espaçamentos mínimos recomendados: 30 cm nas laterais e 50 cm na parte traseira - figuras 2 e 3.

3.2 - Ferramentas Necessárias

1. Chave de fenda Phillips média;
2. Fita métrica ou régua;
3. Faca ou tesoura;
4. Serra (opcional, para encurtar o adaptador de janela para janelas estreitas).

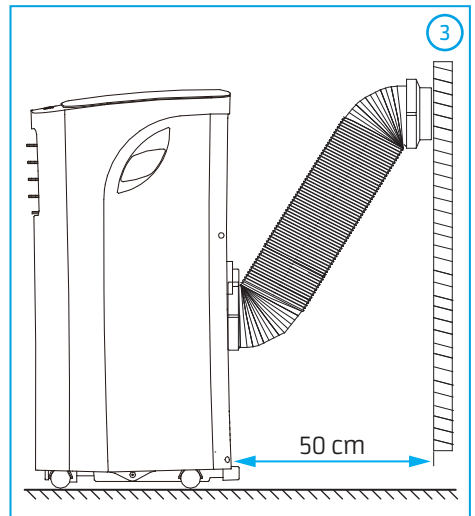
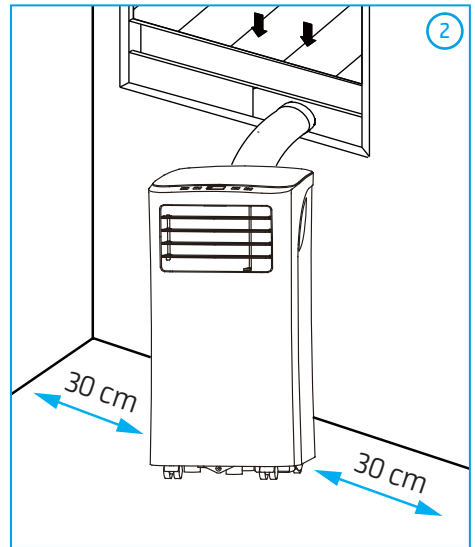
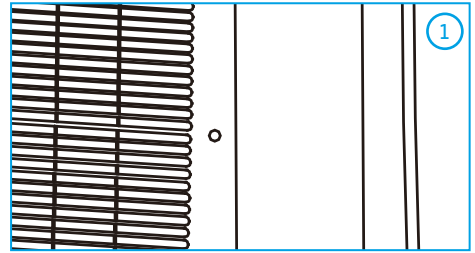

3.3 - Kit de Instalação em Janelas

O condicionador de ar portátil é acompanhado por um kit de Instalação em janelas (ver subitem 2.2 - Acessórios). As peças deste kit permitem adaptar uma janela para que seja feita a exaustão para o ambiente externo ao aparelho.

O kit poderá ser utilizado em janelas com abertura vertical ou horizontal. Veja abaixo o passo a passo para preparação e instalação de cada item do kit.

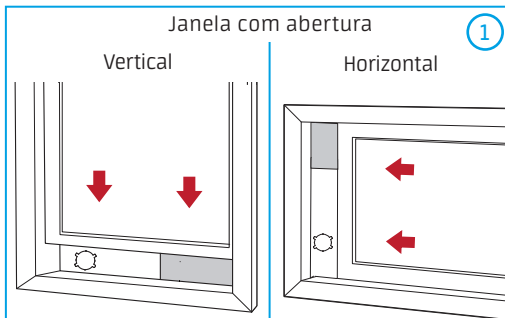

Passo 1: Preparação do adaptador e alongador (caso necessário) para janela

O adaptador para janela é dividido em duas partes, sendo uma fixa, o adaptador (A) e uma móvel, o alongador (B) que serão utilizadas conforme a necessidade na instalação. O alongador possui pequenos furos em toda a sua lateral para que seja travado na posição desejada, através de uma presilha plástica (figura 2).

A combinação adaptador mais alongador têm comprimento máximo de 123 cm e somente o adaptador um comprimento mínimo de 67,5 cm. Caso a abertura da janela seja menor, poderá ser feito um corte até o tamanho desejado. Observe ainda que o corte seja feito sempre no lado oposto ao do orifício para encaixe do duto de exaustão.

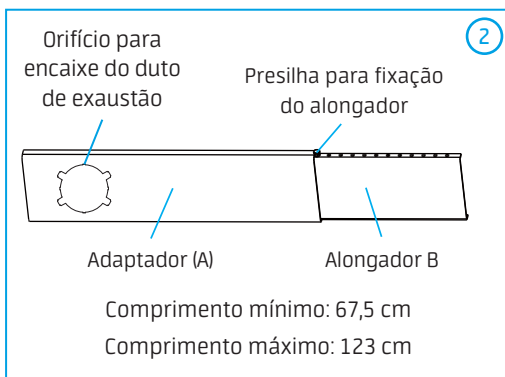

Passo 2a: Instalação em janela com abertura vertical

1. Corte as tiras de espuma adesiva de vedação no comprimento adequado para a parte superior e inferior (longa) e para cada lateral (curta) do vão, retire o filme plástico e cole as tiras vedando os quatro lados do vão da janela (figura 3).

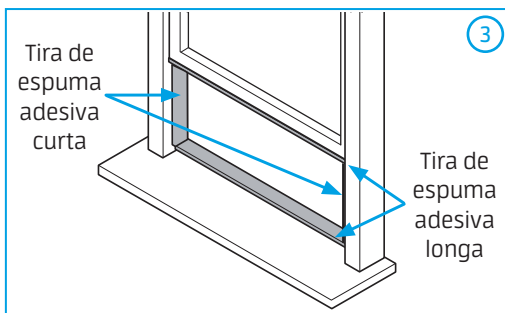

- Coloque o adaptador (A) sobre a tira de espuma e posicione o alongador ajustando o comprimento deste de acordo com o vão de abertura da janela (figura 4).

Feche a janela cuidadosamente até que o conjunto esteja firmemente fixado.

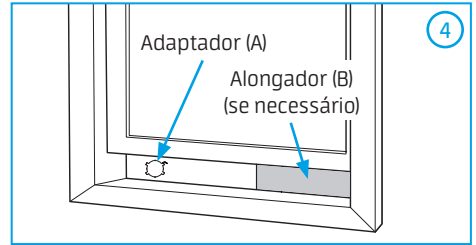

- Corte um pedaço da tira de espuma não adesiva no comprimento adequado e coloque na parte superior da janela, entre o vidro e a moldura, reforçando o isolamento e evitando a entrada de ar ou insetos (figura 5).

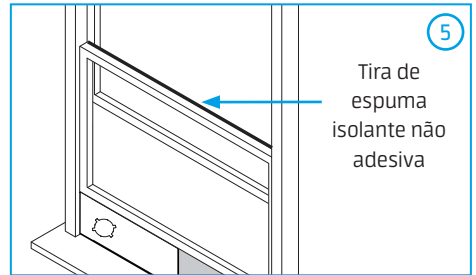

- Caso seja necessário, instale o suporte de segurança com 2 parafusos, conforme a figura 6 ao lado.

- Agora é só instalar o conjunto exaustão no aparelho e no adaptador de janela - Veja o Passo 4 a seguir.

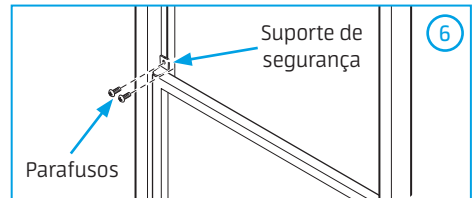

Passo 2b: Instalação em janela com abertura horizontal

- Corte as tiras de espuma adesiva de vedação no comprimento adequado para a parte superior e inferior (curta) e para cada lateral (longa) do vão, retire o filme plástico e cole as tiras vedando os quatro lados do vão da janela (figura 7).

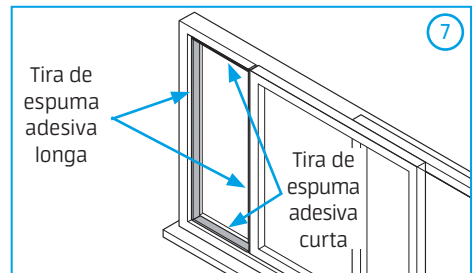

- Coloque o adaptador (A) sobre a tira de espuma e posicione o alongador ajustando o comprimento deste de acordo com o vão de abertura da janela (figura 8).

Feche a janela cuidadosamente até que o conjunto esteja firmemente fixado.

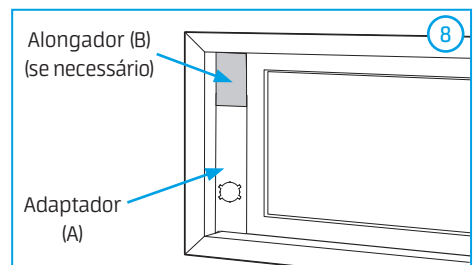

Passo 2b: Instalação em janela com abertura horizontal (cont.)

3. Corte um pedaço da tira de espuma não adesiva no comprimento adequado e coloque na parte lateral da janela, entre o vidro e a moldura, reforçando o isolamento e evitando a entrada de ar ou insetos (figura 9).

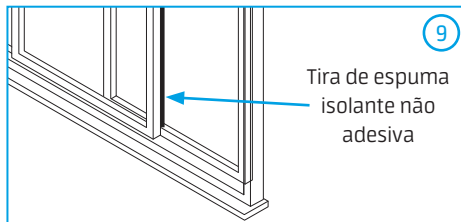

4. Caso seja necessário, instale o suporte de segurança com 2 parafusos, conforme a figura 10 ao lado.

5. Agora é só instalar o conjunto exaustão no aparelho e no adaptador de janela - Veja o Passo 4 a seguir.

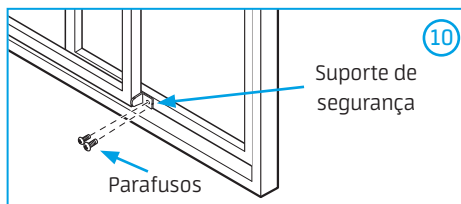

Passo 3: Montagem do conjunto duto de exaustão flexível

O duto de exaustão flexível necessita de dois adaptadores, que deverão ser encaixados nele, para montagem do conjunto (figura 11).

Mantendo o duto totalmente recolhido, pressione e encaixe o adaptador para o aparelho (bocal quadrado) no duto, em seguida faça o mesmo na outra extremidade com o adaptador para janela (bocal redondo).

Observe que ambos os bocais adaptadores possuem 3 engates com "click rápido" para facilitar a montagem.

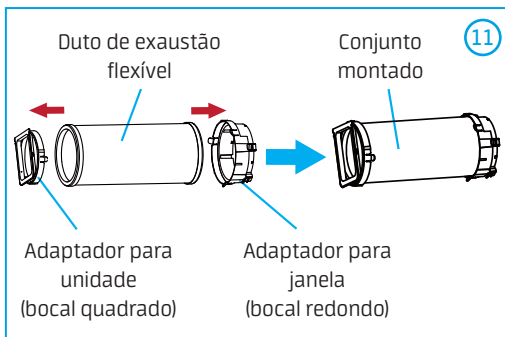

Passo 4: Instalação do conjunto de exaustão no aparelho e no adaptador de janela

Para interligar o aparelho à janela siga a seguinte sequência:

- Aproxime o aparelho da janela observando os espaçamentos mínimo e máximo indicados no Passo 1.
- Com o conjunto duto de exaustão em mãos conecte na saída de ar do aparelho, deslizando da direita para a esquerda, o bocal quadrado do conjunto duto - figura 12 ao lado.

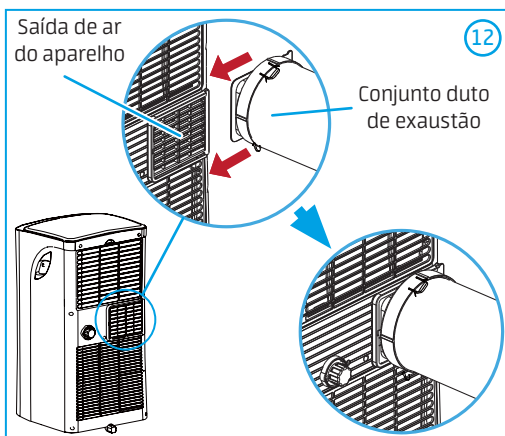

Passo 4: Instalação do conjunto de exaustão no aparelho e no adaptador de janela (cont.)

- Conecte então a outra extremidade do conjunto duto (bocal redondo) na abertura para saída de ar localizada no adaptador da janela ("a" para janela com abertura vertical e "b" para janela com abertura horizontal - figura 13). Observe que este bocal possui 4 engates com "click rápido" para facilitar a montagem no adaptador.

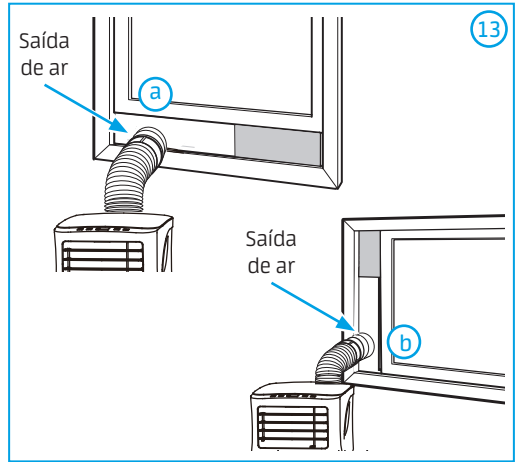

- Para garantir o funcionamento adequado do aparelho é recomendável não estender ou dobrar demasiadamente o duto flexível. A figura 14 indica qual o melhor posicionamento para o duto e quais posicionamentos não são recomendáveis.

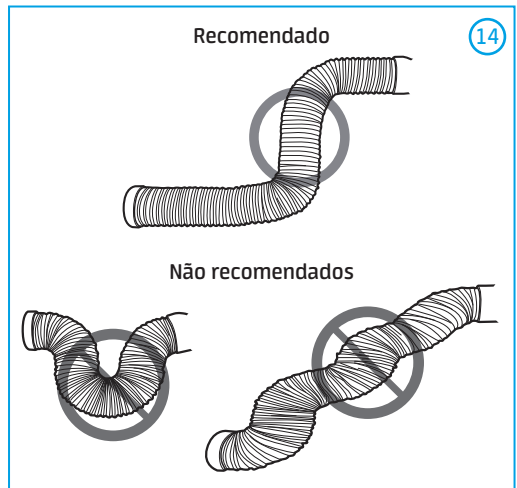

NOTA

O duto de exaustão e o adaptador de janela são recomendados de acordo com o modo de utilização escolhido:

- Modo Resfriar: o duto de exaustão deverá ser instalado.
- Modo Ventilar ou Desumidificar: o duto de exaustão poderá ser retirado.

IMPORTANTE

Antes de ligar seu aparelho portátil tenha certeza de ter encaixado todos os adaptadores e o duto de exaustão corretamente.

4 - UTILIZAÇÃO

4.1 - Painel de Controle

Antes de iniciar a utilização do aparelho é importante conhecer as funções do painel de operação.

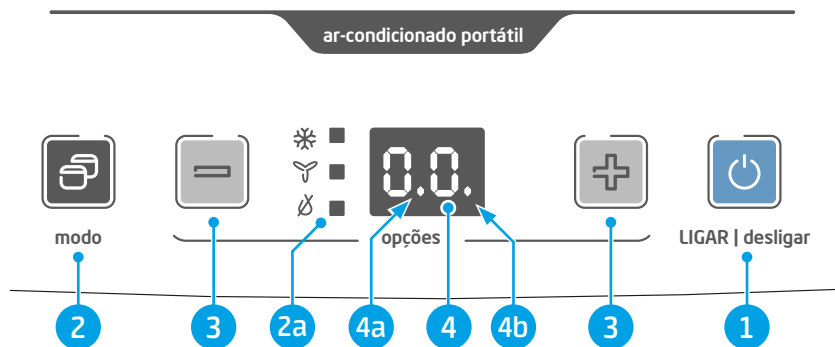

1. Tecla LIGAR | desligar : Inicia e finaliza o funcionamento do aparelho.
2. Tecla modo : Seleciona a opção de funcionamento do aparelho. Cada vez que a tecla é pressionada o modo de funcionamento é alterado na sequência:

➔ Resfriar - Ventilador - Desumidificar ➔

 - 2a. De acordo com o modo selecionado o LED correspondente acenderá identificando o modo em que o aparelho está trabalhando.
3. Teclas de ajuste : Utilizadas para selecionar a temperatura desejada. O aparelho opera em uma faixa de temperatura entre 17°C e 30°C, cada vez que uma das teclas for pressionada a temperatura diminui ou aumenta 1°C.
4. Mostrador digital: Apresenta a temperatura selecionada (no modo resfriar), a temperatura ambiente (nos modos ventilador e desumidificar) e os códigos de erro.
 - 4a. O LED aceso indica que o aparelho está conectado a uma tomada de alimentação elétrica e em stand by.
 - 4b. O LED aceso indica que a programação do Timer está ativada.

NOTA

O aparelho opera automaticamente na última velocidade de ventilação selecionada. Para ajustar a velocidade conforme a sua preferência, utilize a tecla **velocidade** localizada no controle remoto.

NOTA

O aparelho pode exibir a temperatura em graus Fahrenheit ou graus Celsius. Para converter de um para outro, pressione e segure as teclas e ao mesmo tempo por 3 segundos.

4.2 - Controle Remoto

O condicionador de ar portátil também pode ser utilizado e programado através do controle remoto, propiciando maior conforto e comodidade. Abaixo estão destacadas as funções que podem ser ativadas através do controle remoto:

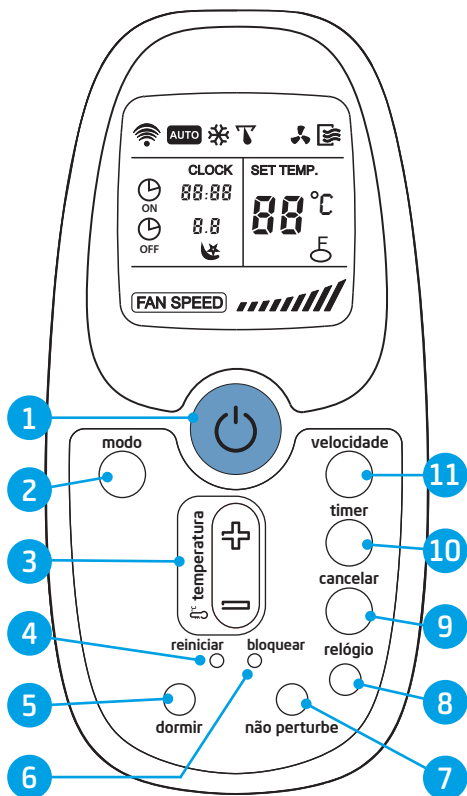

1 - Tecla LIGAR/desligar

Pressionar a tecla para ligar o aparelho e pressioná-la novamente para desligar o aparelho.

2 - Tecla modo

Pressionando esta tecla é possível selecionar um dos modo de funcionamento na seguinte sequência:

AUTO, RESFRIAR, DESUMIDIFICAR, VENTILAR e retorno ao modo AUTO.

3 - Teclas de seleção de temperatura/tempo

Para aumentar a temperatura configurada ou ajustar (aumentando) o valor da hora apresentado (relógio/timer).

Para reduzir a temperatura configurada ou ajustar (diminuindo) o valor da hora apresentado (relógio/timer).

Manter pressionadas as teclas para alternar o display entre °C e °F.

4 - Tecla interna reiniciar

Pressionando esta tecla interna todas as configurações atuais serão apagadas e o controle remoto retornará ao estado inicial.

5 - Tecla dormir

Pressionando esta tecla o aparelho se ajustará, automaticamente, de maneira a manter o máximo conforto com a máxima economia.

Esta função está disponível no modo AUTO e RESFRIAR.

6 - Tecla interna bloquear

Pressionando esta tecla interna todos as demais teclas do controle estarão bloqueadas, porém as configurações atuais serão mantidas.

Esta função é usada para impedir a variação acidental dos ajustes configurados.

Para desativar a função bloqueio basta pressionar novamente a tecla **bloquear**.

7 - Tecla não perturbe

Pressionando esta tecla se desativa (apaga) o display digital do aparelho e pressionando-a novamente torna-se a ativá-lo (acendê-lo).

4.2 - Controle Remoto (cont.)

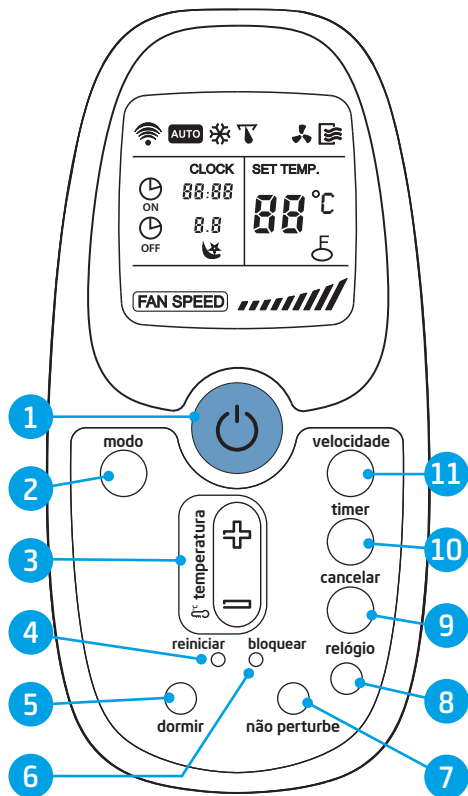

8 - Tecla relógio

Pressionar esta tecla para configurar a hora certa.

NOTA

Faça o ajuste da hora pressionando as teclas de **seleção temperatura/tempo (+/-)**.

9 - Tecla cancelar

Pressionar esta tecla para apagar as configurações de ligar/desligar o timer (temporizador).

10 - Tecla timer

Pressionando esta tecla será possível configurar o horário de ligar automaticamente (timer ON) e/ou desligar automaticamente (timer OFF) o aparelho.

- Se a programação de TIMER ON-OFF ou de TIMER OFF-ON estiver ativa, pressione a tecla **cancelar** para anular o programa e desligar o aparelho.
- Se apenas a programação de TIMER OFF estiver ativa, pressione a tecla **cancelar** para desativar o programa e ligar o aparelho (quando este estiver desligado).
- Se não houver programação do timer nada acontecerá se a tecla cancelar for pressionada.

NOTA

Faça o ajuste da hora pressionando as teclas de **seleção temperatura/tempo (+/-)**.

11 - Tecla velocidade

Pressionar esta tecla para ajustar a velocidade do ventilador na seguinte sequência: automática, baixa velocidade, média velocidade, alta velocidade e retorno a automática.

Descrição e função dos indicadores do controle remoto

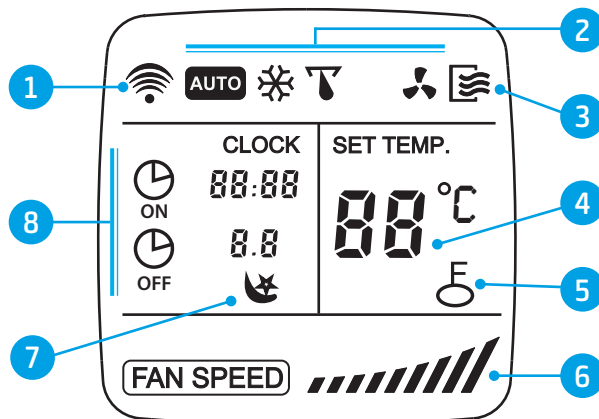

1 - Indicador de transmissão

O indicador de transmissão ilumina-se quando o controle remoto envia sinais ao aparelho.

2 - Indicador do modo de funcionamento

Indica o modo de funcionamento atual, a partir de AUTO, RESFRIAR, DESUMIDIFICAR, VENTILAR e retorno ao modo AUTO.

3 - Indicador Liga/Desliga

O indicador liga/desliga do controle remoto é exibido quando a tecla  for pressionada. Pressionando-a novamente a apaga-se a visualização.

4 - Indicador de temperatura

Indica a temperatura configurada de 17°C até 30°C. No modo VENTILAR o indicador de temperatura não é visualizado.

5 - Indicador de bloqueio

O ícone de bloqueio é visualizado quando a tecla **bloquear** tiver sido pressionada. Pressionando-a novamente a apaga-se a visualização.

6 - Indicador de velocidade do ventilador

Indica a velocidade selecionada do ventilador, de automática aos três níveis de velocidade; baixa, média, alta e retorno a automática. Nos modos AUTO e de DESUMIDIFICAR o aparelho funciona na velocidade automática.

7 - Indicador do modo Dormir

Indica que o aparelho está funcionando no modo economia de energia.

8 - Indicador do Relógio e do Timer

Indica a hora atual (entre 0 e 24 horas) e os horários configurados para o ligar e/ou desligar o timer (temporizador) também de 0 a 24 horas.

Se houver programação de timer o relógio não será exibido, mas para verificar a hora basta pressionar a tecla relógio.

- Para maior clareza, na figura estão ilustrados todos os indicadores. Durante o funcionamento estará aceso somente o indicador do modo de funcionamento ativado.

Posicionamento do controle remoto

Posicionar o controle remoto de modo que os sinais enviados possam alcançar facilmente o receptor do aparelho (a uma distância máxima de 8 metros).

Quando for selecionado o funcionamento com ativação do timer, na hora estabelecida o controle remoto transmite automaticamente um sinal à unidade interna. Se o controle remoto estiver numa posição que impede a transmissão do sinal, é possível que haja um atraso de cerca de 15 minutos.

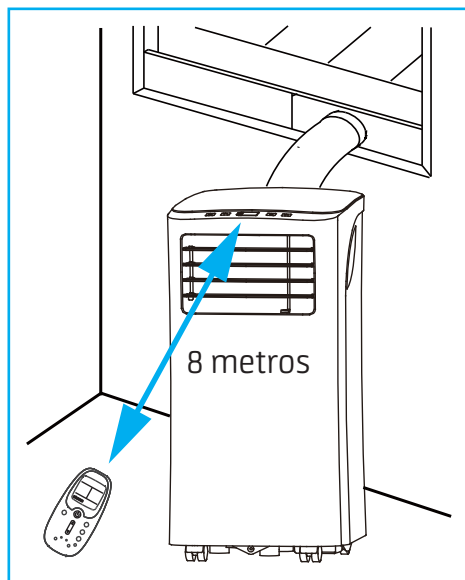

ATENÇÃO

1. O aparelho não funciona se a transmissão dos sinais enviados pelo controle remoto a este estiver bloqueada, por exemplo, por portas, armários ou por outros objetos que interfiram na transmissão do sinal.
2. A exposição do receptor de sinais infravermelhos do aparelho à luz direta do sol pode causar o funcionamento irregular deste. Para evitar este problema é providencial proteger o ambiente, por exemplo, com cortina ou persianas nas janelas.
3. Não exponha o controle remoto à luz direta do sol ou a fontes de calor.
4. Evite o contato de líquidos com o controle remoto.
5. No caso em que outros aparelhos elétricos interajam com o controle remoto, recomenda-se deslocar estes aparelhos ou consultar o SAC MIDEA.

Substituição de pilhas

1. Remover a tampa do compartimento traseiro pressionando-a levemente para baixo e substituir as pilhas usadas pelas novas, prestando atenção para a polaridade correta indicada no compartimento.
2. Após a colocação das pilhas novas, no display do controle remoto aparecerão os ícones da configuração inicial (padrão) do aparelho.

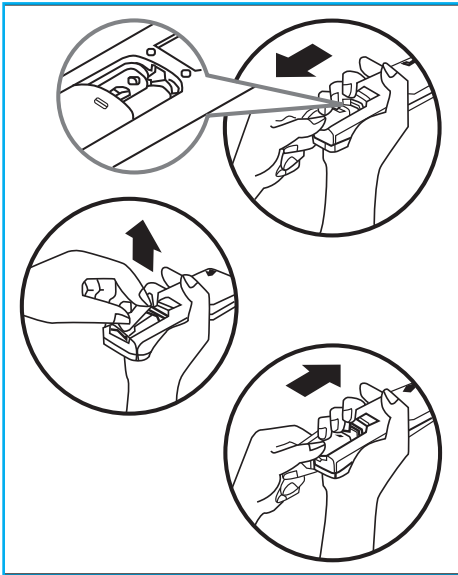

NOTA

O controle remoto utiliza duas pilhas do tipo palito (AAA).

NOTAS

- Quando da substituição, não utilize pilhas usadas ou de tipo diferente, isto poderá ser causa de funcionamentos irregulares do controle remoto.
- Quando as pilhas são removidas o controle remoto apaga todas as programações.
- Se o controle remoto não for utilizado durante um tempo prolongado, recomenda-se remover as pilhas a fim de evitar infiltrações que poderão danificá-lo.
- A duração média das pilhas com um uso normal é de cerca seis meses.
- Substituir as pilhas ao falhar o "bip" de recepção proveniente do aparelho ou se o indicador de transmissão do controle remoto não acender.

DESCARTE SUSTENTÁVEL

Após a utilização, para o descarte seguro e sustentável de suas pilhas e/ou baterias, acesse o site www.mideadobrasil.com.br ou entre em contato com a nossa central de atendimento ao cliente (SAC) pelos telefones 3003.1005 / 0800.648.1005, para obter informações dos postos de descarte mais próximos de sua localidade.

Não descarte-as no lixo comum.

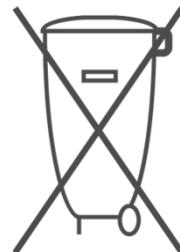

Configuração do relógio e teclas internas

Antes de colocar o aparelho em funcionamento, configurar o relógio seguindo o procedimento descrito a seguir. O display do controle remoto exibe a hora independentemente desta estar ou não em uso.

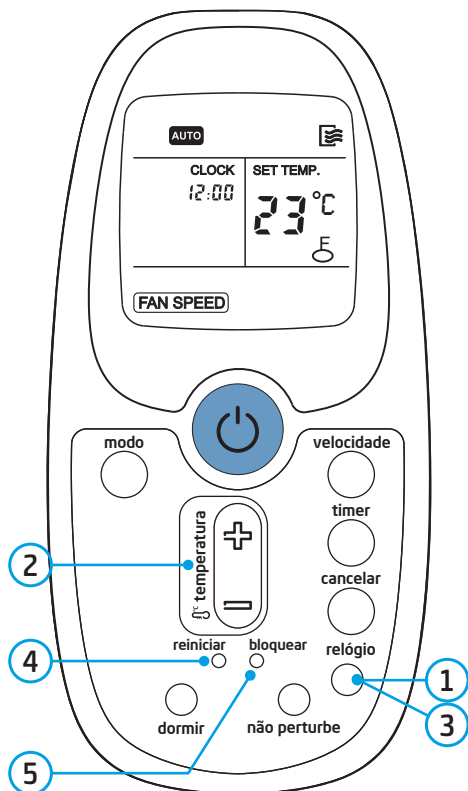

Configuração inicial do relógio

Após ter introduzido as pilhas no controle remoto, o display do relógio indica "12:00".

- 1 - Pressione a tecla **relógio** até que os dígitos pisquem no visor do controle.
- 2 - Utilize as teclas de **seleção temperatura/tempo (+/-)** para ajustar a hora desejada.
- 3 - Pressione novamente a tecla **relógio** ou aguarde alguns segundos, os dígitos pararão de piscar e a hora estará atualizada.

CLOCK
12:00

Novo ajuste do relógio

- Pressione a tecla **relógio** por aproximadamente 5 segundos, os dígitos do relógio no display começarão a piscar.
- Configure a nova hora, utilizando as teclas de **seleção temperatura/tempo (+/-)**; aguarde alguns segundos, os dígitos pararão de piscar e a hora estará atualizada.

ATENÇÃO

A eletricidade estática ou outros fatores (tensão muito alta) podem provocar o retorno ao estado inicial do relógio do controle remoto.

Neste caso (dígitos "12:00" piscando), deve-se regular novamente o relógio antes de colocar o aparelho em funcionamento.

Tecla interna reiniciar

- 4 - Com um objeto pontiagudo (por exemplo: a ponta de uma lapiseira) pressione a tecla **reiniciar**, todas as configurações atuais serão apagadas e o controle remoto retorna ao estado inicial.

Tecla interna bloquear

- 5 - Pressione a tecla **bloquear** para ativar a função bloquear do controle remoto, todas as configurações atuais serão bloqueadas. A partir deste momento o controle remoto não aceitará nenhuma operação; estando habilitada tão somente a tecla bloquear para desativar a função.

A função bloquear é usada para impedir o uso acidental do aparelho.

4.3 - Modos de Operação

• Ligar

Pressione a tecla **ligar/desligar**  no controle remoto para colocar o aparelho em funcionamento. Ao ligá-la o LED indicador de alimentação elétrica no visor do aparelho apagará ("a" na figura ao lado).

O aparelho iniciará seu funcionamento no último modo configurado.



Funcionamento no modo AUTOMÁTICO

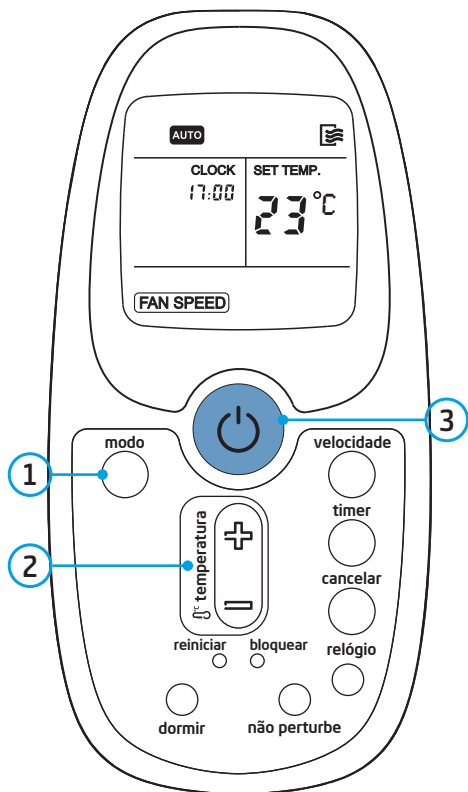

É importante lembrar que alguns parâmetros de funcionamento do equipamento irão ser fixos durante a operação no modo AUTO e será possível alterar apenas a temperatura desejada através do controle remoto.

Selecionando o modo AUTO não é necessário regular a velocidade do ventilador. O display do controle remoto apresenta apenas **FAN SPEED** e a velocidade do ventilador é regulada automaticamente.

Como selecionar:

- 1 - Pressione a tecla **modo** para a seleção do modo de funcionamento automático: AUTO.
- 2 - Pressionar as teclas de **seleção temperatura/ tempo (+/-)** para configurar a temperatura desejada, recomenda-se em geral que a temperatura selecionada seja a da faixa de conforto térmico, entre 21°C e 24°C.
- 3 - Caso o aparelho esteja desligado, pressione a tecla  para enviar o comando a este e iniciar a operação no modo automático.

Quando o aparelho for configurado no modo AUTO, os modos RESFRIAR ou VENTILAR, são selecionados automaticamente de acordo com a diferença de temperatura entre aquela ambiente e aquela configurada pelo usuário.

• Desligar

Pressione a tecla  para desligar o aparelho. Se o modo AUTO não for apropriado é possível selecionar manualmente as condições desejadas.

Funcionamento no modo RESFRIAR ou no modo VENTILAR

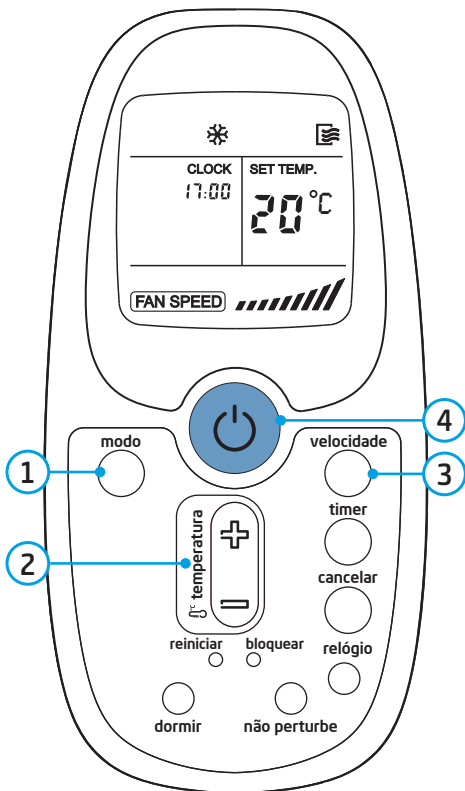

3 - Pressione a tecla **velocidade** para configurar a velocidade do ventilador, selecionando um dos modos indicados:

FAN SPEED		AUTO
FAN SPEED	///	BAIXA
FAN SPEED	////	MÉDIA
FAN SPEED	/////	ALTA

4 - Caso o aparelho esteja desligado, pressione a tecla para enviar o comando a este e iniciar a operação no modo selecionado.

• Desligar

Pressionar a tecla para desligar o aparelho.

NOTA

Se o modo VENTILAR tiver sido configurado, não haverá a opção de controle da temperatura.

Como selecionar:

- 1 - Pressione a tecla **modo** para a seleção do modo de funcionamento. Selecione um dos modos: RESFRIAR ou VENTILAR.
- 2 - Pressione as teclas de **seleção temperatura/tempo (+/-)** para configurar a temperatura desejada. Recomenda-se em geral que a temperatura selecionada seja a da faixa de conforto térmico, entre 21°C e 24°C.

Funcionamento no modo DESUMIDIFICAR

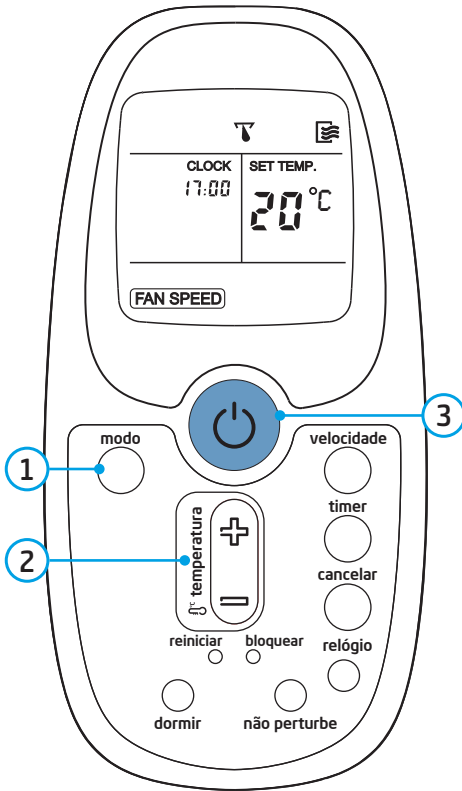

Como selecionar:

- 1 - Pressione a tecla **modo** para a seleção do modo de funcionamento: DESUMIDIFICAR.
- 2 - Pressione as teclas de **seleção temperatura/tempo (+/-)** para configurar a temperatura desejada. O indicador de velocidade do ventilador indica apenas **FAN SPEED** (velocidade automática), ou seja a velocidade do ventilador será configurada automaticamente.

- 3 - Caso o aparelho esteja desligado, pressione a tecla para enviar o comando a este e iniciar a operação no modo DESUMIDIFICAR.

Desligar

Pressione a tecla para desligar o aparelho.

Características de funcionamento no modo DESUMIDIFICAR

- O modo DESUMIDIFICAR regula automaticamente o funcionamento do aparelho de acordo com a diferença entre a temperatura configurada e a temperatura ambiente.
- A temperatura é regulada na fase de desumidificação ligando e desligando repetidamente o aparelho no modo RESFRIAR ou VENTILAR.

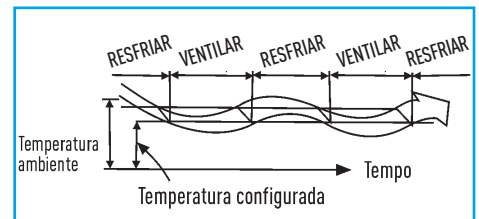

Funcionamento do TIMER (temporizador)

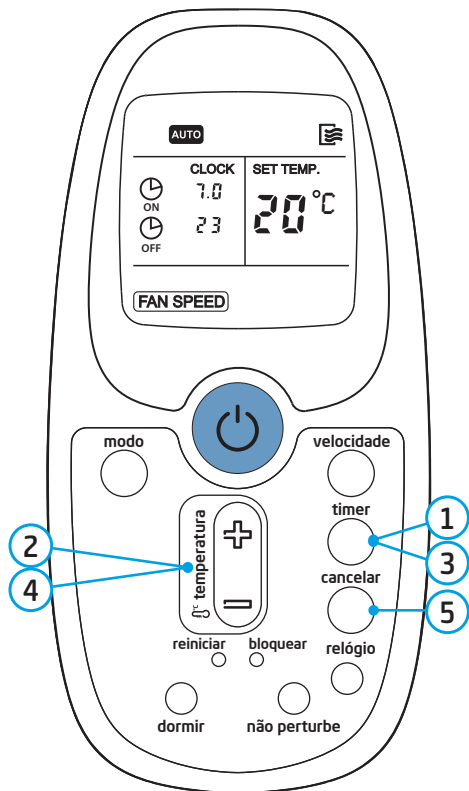

- 1 - Pressione a tecla **timer** para ativar o temporizador; os dígitos "0:00" começam a piscar ao lado do ícone **ON**.
- 2 - Pressione as teclas de **seleção temperatura/tempo (+/-)** para configurar a hora desejada para ligar automaticamente o aparelho. Aguarde alguns segundos até os dígitos pararem de piscar (a hora está configurada).
- 3 - Pressione novamente a tecla **timer** para ativar o temporizador. Os dígitos "0:00" começam a piscar ao lado do ícone **OFF**.
- 4 - Pressione então as teclas de **seleção temperatura/tempo (+/-)** para configurar a hora desejada para desligar automaticamente o aparelho. Aguarde alguns segundos até os dígitos pararem de piscar (a hora está configurada).

Confirmação de ajuste do Timer:

Após o ajuste do Timer ON/Timer OFF os valores configurados param de piscar no display do controle remoto e acende-se o LED indicador do TIMER no painel do aparelho ("a" - na figura ao lado), confirmando desta maneira a programação.



ATENÇÃO

Quando a função de ativação do Timer é selecionada, o controle remoto transmite automaticamente o sinal do Timer ao aparelho na hora estabelecida. Portanto é necessário colocar o controle remoto numa posição de onde possa chegar o sinal ao aparelho de maneira correta.

O período de funcionamento efetivo configurável pelo controle remoto está compreendido no período de tempo de 24 h. Não é possível configurar o timer para uma programação diária.

Cancelar configurações do timer:

- 5 - Pressione a tecla **cancelar** para apagar as configurações do timer. O display do controle remoto volta a apresentar a hora atual.

Modificações nas configurações do timer:

Repetir os itens 1 e 2 (para Timer ON) e/ou os itens 3 e 4 (para Timer OFF) e novamente aguarde a confirmação para modificar as configurações já definidas.

Exemplos de configuração do TIMER (temporizador)

*Funcionamento com configuração do Timer ON
(Desligado - Funcionamento)*

A função ligar com configuração do timer é muito útil ao acordar ou na volta do trabalho para casa. O aparelho liga-se automaticamente na hora estabelecida.

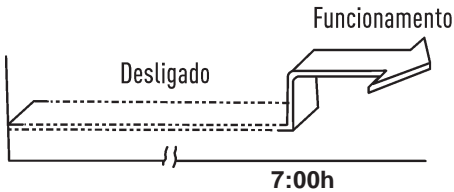

Exemplo:

Funcionamento do aparelho programado para 7:00h.

1. Pressione a tecla **timer**, os dígitos "0:00" começam a piscar ao lado do ícone **ON**.
2. Com as teclas de **seleção temperatura/tempo (+/-)** ajuste a hora para "7.0" no indicador do timer.
3. Aguarde alguns segundos, a hora ajustada para de piscar na tela do display, acende-se o indicador **TIMER** no painel do aparelho e está confirmado o ajuste da programação de início de funcionamento.

*Desligamento com configuração do Timer OFF.
(Funcionamento - Desligado)*

A função de desligamento com configuração do timer é útil nos períodos noturnos, porque o aparelho desliga-se automaticamente na hora estabelecida.

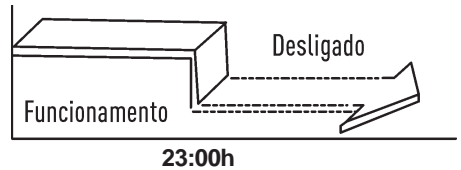

Exemplo:

Desligamento do aparelho programado para 23:00h.

1. Pressione a tecla **timer** duas vezes, os dígitos "0:00" começam a piscar ao lado do ícone **OFF**.
2. Com as teclas de **seleção temperatura/tempo (+/-)** ajuste a hora para "23" no indicador do timer.
3. Aguarde alguns segundos, a hora ajustada para de piscar na tela do display, acende-se o indicador **TIMER** no painel do aparelho e está confirmado o ajuste da programação de desligamento.

NOTA

O ajuste do tempo é dado em meia hora ou hora inteira, sendo assim o timer é programado da seguinte forma:

- De 0 (zero) horas até 10 horas configurando de meia em meia hora (Ex: 0.5h, 1.0h, 1.5h...).
- A partir das 10 horas a configuração do timer passa a ser de uma em uma hora (Ex: 10h, 11h, 12h...).

Configuração combinada do Timer

Configuração simultânea de funcionamento e desligamento

(Funcionamento - Desligamento - Funcionamento)

Esta função é útil para desligar o aparelho após ter deixado e para ligá-la ao acordar, ou quando se retorna do trabalho para casa.

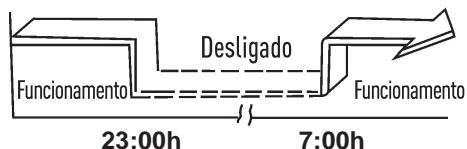

Exemplo:

Desligamento do aparelho às 23:00h e retorno do funcionamento às 7:00h.

1. Pressione a tecla **timer** duas vezes, os dígitos "0:00" começam a piscar ao lado do ícone **OFF**.
2. Com as teclas de **seleção temperatura/tempo (+/-)** ajuste a hora para "23" no indicador do timer. Aguarde alguns segundos, a hora ajustada para de piscar na tela do display.
3. Pressione novamente a tecla **timer**, os dígitos "0:00" começam a piscar ao lado do ícone **ON**.
4. Com as teclas de **seleção temperatura/tempo (+/-)** ajuste a hora para "7.0" no indicador do timer.
5. Aguarde alguns segundos, a hora ajustada para de piscar na tela do display, acende-se o LED indicador do timer no painel do aparelho e está confirmado o ajuste da programação de início de funcionamento.

(Desligamento - Funcionamento - Desligamento)

Utilizar esta configuração para ligar o aparelho ao acordar e para desligá-la na hora de sair.

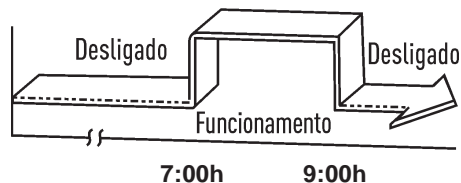

Exemplo:

Funcionamento do aparelho a partir das 7:00h e desligamento às 9:00h.

1. Pressione a tecla **timer**, os dígitos "0:00" começam a piscar ao lado do ícone **ON**.
2. Com as teclas de **seleção temperatura/tempo (+/-)** ajuste a hora para "7.0" no indicador do timer. Aguarde alguns segundos, a hora ajustada para de piscar na tela do display.
3. Pressione novamente a tecla **timer** os dígitos "0:00" começam a piscar ao lado do ícone **OFF**.
4. Com as teclas de **seleção temperatura/tempo (+/-)** ajuste a hora para "9.0" no indicador do timer. Aguarde alguns segundos, a hora ajustada para de piscar na tela do display.
5. Aguarde alguns segundos, a hora ajustada para de piscar na tela do display, acende-se o LED indicador do timer no painel do aparelho e está confirmado o ajuste da programação de desligamento.

NOTAS

- A função de timer (ON ou OFF) cujo valor é mais próximo à hora atual será ativada primeiro.
- Se para ambas as funções de ligar (ON) e desligar (OFF) for configurada a mesma hora, o timer não entrará em funcionamento e o aparelho poderá parar de funcionar.

Funcionamento no modo DORMIR

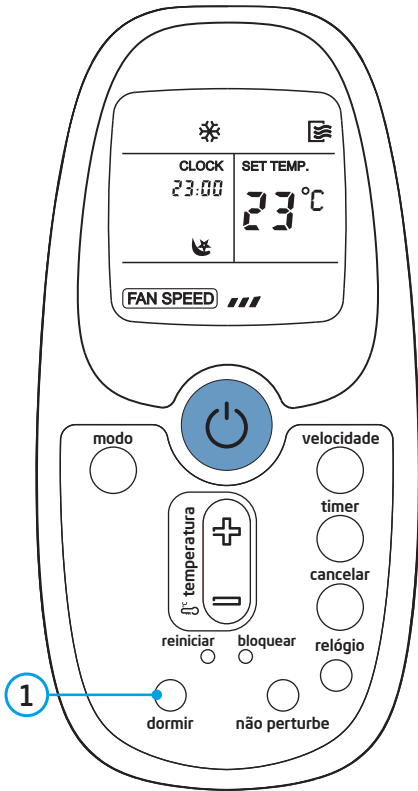

• Ligar

- 1 - Pressione a tecla **dormir** para que o aparelho automaticamente aumente a temperatura em 1°C a cada 30 minutos no transcorrer de 1 hora. Esta temperatura atingida após 1 hora de funcionamento será mantida por 7 horas. Ao final deste período de tempo (8 horas) o aparelho voltará a operar com a temperatura programada originalmente.

NOTAS

- A velocidade do ventilador será controlada automaticamente.
- A função Dormir está disponível nos modos RESFRIAR ou AUTO.
- A função **dormir** poderá ser cancelada pressionando as teclas **modo**, **velocidade** ou **ligar/desligar**.

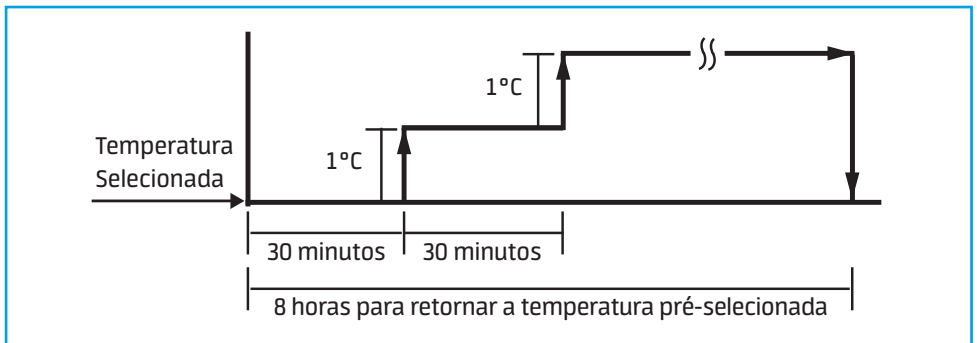

4.4 - Ajuste das Direções do Fluxo de Ar

NOTA

Ajuste a direção do fluxo de ar dos defletores de maneira a não causar desconforto aos ocupantes do ambiente.

O ajuste da direção dos defletores é feito manualmente, sendo:

- Regulagem da posição dos defletores horizontais para deslocar o ar no ambiente para cima ou para baixo ("a" na figura).
- Regulagem da posição do defletor vertical, através de manípulo único ("b" na figura), para deslocar o ar no ambiente para a direita, ao centro ou para esquerda.

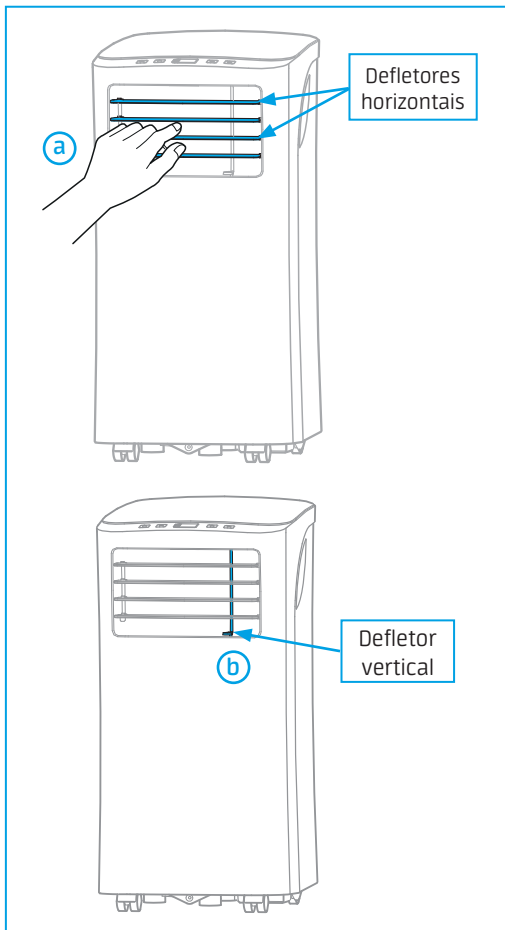

5 - LIMPEZA E MANUTENÇÃO

5.1 - Limpeza em Geral

PERIGO

Risco de choque elétrico!

Retire o plugue da tomada antes de realizar qualquer serviço de instalação, limpeza ou manutenção.

ATENÇÃO

- Limpe a parte externa do aparelho apenas com um pano macio úmido.
- Jamais limpe o aparelho com fluídos inflamáveis tais como: álcool, querosene, gasolina, tiner, solventes, removedores ou com produtos químicos, como detergentes com amoníacos, ácidos, vinagres, soda ou abrasivos como saponáceos, esponjas plásticas ou de aço, lâ de aço, etc.
- Não use produtos que liberem vapores químicos corrosivos e/ou tóxicos.
- Nunca use objetos afiados, escovas abrasivas, esponjas de aço, lâ de aço, etc, nas peças do aparelho.

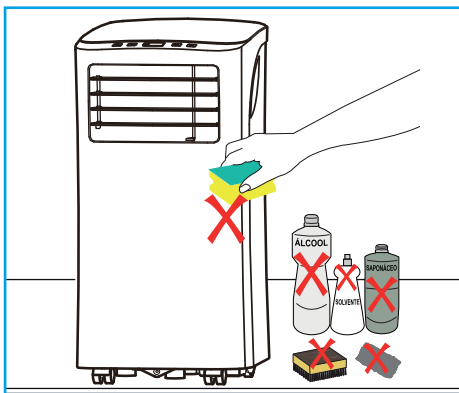

NOTA

Para qualquer tipo de manutenção entre em contato com o SAC Midea, a fim de que sejam feitos os reparos necessários.

5.2 - Drenagem da Água

O condicionador de ar portátil possui duas saídas de drenagem, uma superior e outra inferior, que servem para esvaziar as bandejas internas (figura 1).

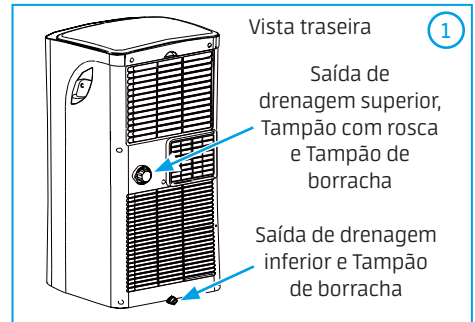

O dreno superior está localizado ao lado da saída do duto de exaustão, podendo ser utilizado no modo Resfriar (se necessário) e devendo ser utilizado no modo Desumidificar, neste caso em conjunto com a mangueira plástica transparente que acompanha o produto (figura 2).

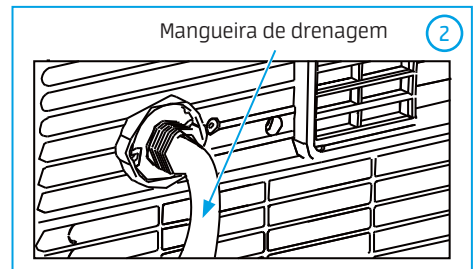

Observe o seguinte procedimento para colocar a mangueira plástica na saída de drenagem superior:

- Girando no sentido anti-horário remova o tampão com rosca.
- Com a ponta dos dedos puxe para fora e retire o tampão de borracha.
- Conecte então a mangueira de drenagem ao orifício.
- A outra extremidade da mangueira deverá ser direcionada para uma área ou recipiente de drenagem (por exemplo: um balde).

5.2 - Drenagem da Água (cont.)

O dreno inferior está localizado na base bem ao centro do aparelho; quando o nível de água da bandeja inferior atingir um nível predeterminado será emitido um sinal sonoro (bip) 8 vezes e o mostrador digital apresentará o código **P1**. Imediatamente o modo de operação vigente será interrompido, porém o motor do ventilador continuará a funcionar (isso é normal).

Para realizar a drenagem na saída inferior é necessário observar o seguinte procedimento (figura 3):

- Deslocando o aparelho com cuidado posicione-o em uma área de drenagem (por exemplo: próximo a um ralo).
- Com a ponta dos dedos puxe para fora e retire o tampão de borracha.
- Deixe a água escoar, reinstale o tampão e reinicie o aparelho até o erro **P1** desaparecer.

Se o erro se repetir entre em contato com o SAC Midea.

NOTAS

- Certifique-se de que a mangueira esteja firmemente conectada, evitando possíveis vazamentos.
- Direcione a saída da mangueira a um ralo ou local adequado para drenagem, cuidando para que não a mesma não esteja torcida ou dobrada.
- A saída da mangueira de drenagem deve estar sempre abaixo do nível da saída do aparelho, evitando que a água flua no sentido contrário do desejado.
- Quando a mangueira de drenagem contínua não for utilizada, certifique-se de que o tampão de drenagem esteja encaixado bloqueando a saída indevida de água.

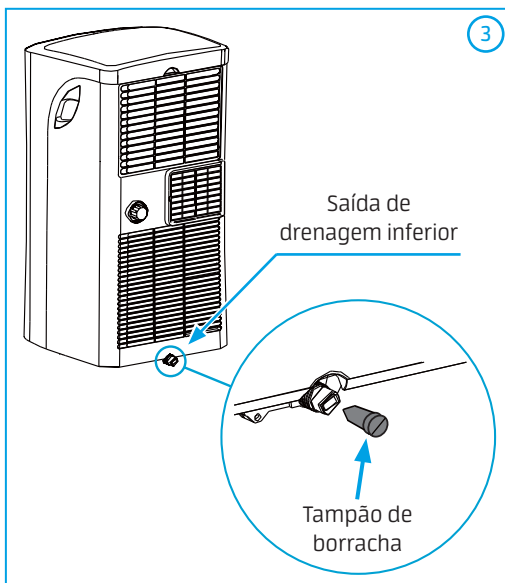

IMPORTANTE

A bandeja coletora de água deve ser drenada imediatamente quando ocorrer o erro **P1**, e antes do armazenamento, para evitar a formação de mofo.

5.3 - Limpeza dos Filtros

Os filtros de ar do condicionador de ar portátil deverão passar por uma limpeza periódica a cada 15 dias. Isso permitirá que o aparelho trabalhe sempre com a maior eficiência possível. Seu condicionador de ar portátil possui dois filtros de ar, um na entrada de ar superior e outro na entrada de ar inferior.

IMPORTANTE

Certifique-se de desligar o aparelho da tomada antes de efetuar qualquer tipo de limpeza ou manutenção.

Para remover o filtro da entrada de ar siga as instruções a seguir:

1. Pressione a trava da grade traseira.
2. Retire a grade - figura 1 ao lado.
3. Solte o filtro que está fixado na grade.
4. Lave com água corrente e aguarde secar.
5. Reposicione o filtro de ar novamente na grade.
6. Encaixe a grade novamente na entrada de ar superior.

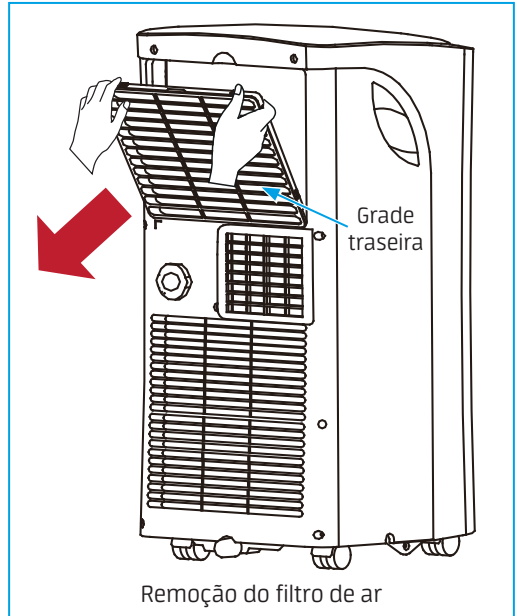

IMPORTANTE

NUNCA opere o aparelho sem o filtro de ar, pois a entrada de sujeira e fiapos podem causar entupimentos, reduzindo o desempenho da unidade.

5.4 - Armazenagem do Aparelho

Quando for guardar o aparelho, você deve:

1. Retirar as tampas das saídas dos drenos para escoar toda a água que possa estar dentro do aparelho.
2. Sem o duto de exaustão de ar, ligue o aparelho no modo ventilar por meio dia em uma sala seca e sem umidade para secar todo o aparelho internamente, evitando a proliferação de bactérias.
3. Faça a limpeza do filtro de entrada de ar.
4. Guarde seu condicionador de ar portátil com todos os seus acessórios juntos para utilizar novamente quando necessário.

6 - PROBLEMAS, CAUSAS E SOLUÇÕES

Sempre que ocorrer um erro de funcionamento do aparelho, um código de erro será exibido, permitindo uma pré-identificação do problema ocorrido. Abaixo estão os códigos de erro que poderão aparecer no painel de operação do seu condicionador de ar:

CÓDIGO	CAUSAS	AÇÃO A SER TOMADA
E1	Sensor de temperatura do ambiente com defeito.	Desligue e ligue o aparelho novamente. Se o problema persistir entre em contato com o SAC Midea.
E2	Sensor de temperatura do evaporador com defeito.	
E4	Mostrador do painel de operação com defeito.	
P1	Bandeja inferior do dreno está cheia.	Conecte a mangueira do dreno para escoar a água. Se o problema persistir entre em contato com o SAC Midea.

6.1 - Solução de Possíveis Problemas

CÓDIGO	CAUSAS	AÇÃO A SER TOMADA
Aparelho não dá sinal de funcionamento.	A tomada em que o aparelho está ligado não está energizada.	Para testar, conecte outro aparelho elétrico para verificar se há energia chegando na sua tomada. Caso o problema persista, favor entrar em contato com um profissional da área.
	Aparece P1 no painel de operação.	Drene a água da bandeja inferior e ligue novamente o aparelho.
Aparelho não está refrigerando o ambiente adequadamente.	Janela e/ou porta do ambiente está aberta.	Certifique-se em fechar todas as aberturas.
	Fonte de calor excessiva no ambiente.	Elimine todas as fontes de calor do ambiente. Se o problema persistir entre em contato com o SAC Midea.
	O duto de exaustão não está conectado ou está bloqueado.	Verifique o duto de exaustão e faça as correções necessárias. Se o problema persistir entre em contato com o SAC Midea.
	Temperatura ajustada está mais alta que a do ambiente.	Diminua a temperatura no painel de operação ou no controle remoto.
	Filtro de ar está obstruído.	Faça a limpeza do filtro de ar.

CERTIFICADO DE GARANTIA

Utilize uma empresa credenciada **Midea** para instalação deste equipamento e tenha assegurada a garantia total constante no manual do proprietário. Caso contrário ficará limitado à garantia legal de 90 dias.

A **Midea** concede a você, a partir da data da Nota Fiscal de compra deste equipamento, os seguintes benefícios: GARANTIA PELO PERÍODO DE 3 MESES, garantia por lei, e estende por mais 9 meses, TOTALIZANDO 12 MESES DE GARANTIA, CONTRA DEFEITOS DE FABRICAÇÃO E DE MATERIAL, desde que o equipamento seja instalado por uma empresa credenciada e operado de acordo com este manual do proprietário, em condições normais de uso e serviço. Dentro deste período o equipamento terá assistência das empresas credenciadas pela **Midea** sem ônus de peças e mão de obra para o primeiro proprietário, DESDE QUE SEJA APRESENTADA A NOTA FISCAL.

Não estão incluídos neste prazo de garantia adicional peças plásticas, filtros de ar, assim como problemas com unidades instaladas em locais com alta concentração de compostos salinos, ácidos ou alcalinos. Tais casos estão cobertos com garantia de 90 dias a contar da data de compra do equipamento. Também não fazem parte desta garantia gás refrigerante, óleo, nem componentes não fornecidos nos produtos mas necessários para a instalação das unidades, e tampouco se aplica à própria montagem/interligação do sistema.

SITUAÇÕES NÃO COBERTAS PELA GARANTIA:

- Danos causados por movimentação incorreta e avarias de transporte;
- Manutenção das unidades, que inclui limpeza e troca de filtro de ar;
- Despesas eventuais de transporte das unidades até a oficina;
- Despesas de locomoção do técnico para atendimento à domicílio quando o equipamento estiver fora do perímetro urbano da cidade sede da empresa credenciada pela **Midea**.

A GARANTIA ESTARÁ CANCELADA NOS SEGUINTE CASOS:

- Utilização de itens e/ou peças de reposição não originais **Midea**;
- Modificação das características originais de fábrica;
- Dados de identificação das unidades alterados ou rasurados;
- Unidades ligadas em rede com tensão diferente da especificada na etiqueta de identificação;
- Danos causados ao equipamento por incêndio, inundação, causas fortuitas ou inevitáveis;
- Unidades ligadas com comandos a distância não originais de fábrica;
- Qualquer instalação diversa da recomendada por este manual.

Caso algum componente apresente defeito de fabricação durante o período de garantia estes serão, sempre que possível, reparados ou em último caso substituídos por igual ou equivalente. Fica este compromisso limitado apenas a reparos e substituições dos componentes defeituosos.

Quaisquer reparos ou componentes substituídos após a data em que se extingue esta Garantia serão cobrados integralmente do usuário.

O mau funcionamento ou paralisação do equipamento ou sistema, em hipótese alguma, onerará a **SPRINGER CARRIER LTDA** com eventuais perdas e danos dos proprietários ou usuários, limitando-se a responsabilidade do fabricante aos termos aqui expostos.

ESTA GARANTIA ANULA QUALQUER OUTRA ASSUMIDA POR TERCEIROS, NÃO ESTANDO NENHUMA FIRMA OU PESSOA HABILITADA A FAZER EXCEÇÕES OU ASSUMIR COMPROMISSO EM NOME DA **SPRINGER CARRIER LTDA**.

ESTA GARANTIA É VALIDA APENAS EM TERRITÓRIO BRASILEIRO.

Para sua tranquilidade, mantenha a Nota Fiscal de compra do equipamento junto a este certificado, pois ela é documento necessário para solicitação de serviços de garantia.

Springer

Midea

SPRINGER CARRIER LTDA
Rua Berto Círio, 521
Bairro São Luis - Canoas - RS
CEP: 92.420-030
CNPJ: 10.948.651/0001-61



Marca líder mundial em vendas de produtos para climatização.*



Líder mundial em produção de eletrodomésticos.**



Rede Autorizada em todo o Brasil.

* Euromonitor International Limited; 15/edição. Indústria de eletrodomésticos, volume no varejo em unidades, dados 2014; Ar-Condicionado, Climatizadores e Ventiladores.

** Euromonitor International Limited; 17/edição. Indústria de eletrodomésticos, com relação a definição da categoria de linha branca, produtor em volume de unidades, dados 2016.