

Manual do Usuário

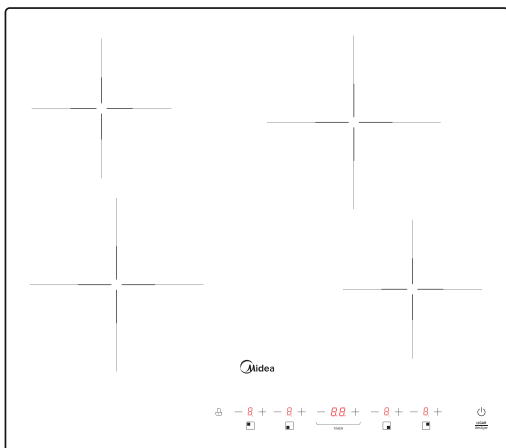

COOKTOP VITROCERÂMICO

CCB40P2 (220V)

 Midea

Obrigado por escolher a **Midea**!

A **Midea** é uma empresa comprometida com o bem-estar das pessoas. Com a combinação de design inteligente e tecnologia, seu novo equipamento trará novas experiências e deixará seu dia a dia muito mais agradável. Uma receita simples que fez da **Midea** uma das maiores fabricantes de eletrodomésticos e condicionadores de ar do mundo.

Este manual foi feito especialmente para que você conheça todas as características do seu aparelho, além de informações sobre manutenção, execução de serviços e claro, como obter o máximo das suas funcionalidades.

Caso precise de informações adicionais ou tenha dúvidas sobre a garantia, entre em contato através do nosso Serviço de Atendimento ao Consumidor, pelos telefones ou pelo site abaixo.



SAC - Serviço de Atendimento ao Consumidor
3003 1005 (capitais e regiões metropolitanas)
0800 648 1005 (demais localidades)

<https://www.midea.com/br/contato/>

SUSTENTABILIDADE

Os componentes desse produto e sua embalagem são recicláveis. Não descarte no lixo comum.

Existe um sistema de reciclagem de eletrodomésticos e eletroeletrônicos que tem como principal objetivo a preservação do meio ambiente. Esse processo é chamado de logística reversa e a ABREE é a entidade gestora da qual somos associados, que gerencia a logística reversa de nossos produtos e suas embalagens. Existem pontos de recebimento espalhados por sua cidade. Ao levar o eletroeletrônico ou eletrodoméstico até lá, eles serão corretamente armazenados e depois terão o correto destino até a reciclagem. Confira no site da ABREE o ponto de coleta mais próximo a você:

<http://www.abree.org.br/pontos-de-recebimento>

Agradecemos sua colaboração para tornarmos este planeta cada dia mais verde!



CONTEÚDO

OBSERVAÇÕES IMPORTANTES.....	5
1 - SEGURANÇA.....	6
1.1 - Medidas Importantes de Segurança.....	6
2 - DESCRIÇÃO DO APARELHO.....	9
2.1 - Acessórios e Componentes	9
2.2 - Características Técnicas Gerais.....	10
2.3 - Dimensões do Aparelho.....	10
3 - INSTALAÇÃO.....	11
3.1 - Instruções para Instalação Elétrica.....	11
3.2 - Esquema elétrico para instalação do cooktop.....	12
3.3 - Preparação do local e instalação do cooktop.....	12
4 - ESCOLHENDO A PAINELA MAIS ADEQUADA.....	15
5 - CARACTERÍSTICAS DO PAINEL DE CONTROLE	16
5.1 - Painel de Controle	16
6 - UTILIZANDO SEU COOKTOP VITROCERÂMICO.....	17
6.1 - Iniciando a Cocção.....	17
6.2 - Finalizando a Cocção.....	18
6.3 - Posicionamento de painelas nas zonas de cocção.....	18
6.4 - Utilizando o Timer.....	19
6.5 - Desligamento Automático	22
6.6 - Bloqueando o Painel de Controle	22
7 - LIMPANDO O COOKTOP VITROCERÂMICO.....	23
7.1 - Como Limpar o Aparelho	23
8 - SOLUCIONANDO PROBLEMAS.....	24
8.1 - Códigos de Alarme no Painel.....	26

OBSERVAÇÕES IMPORTANTES

O manual do usuário que acompanha seu aparelho foi desenvolvido com o objetivo de esclarecer quaisquer dúvidas que possam surgir durante o uso, instalação e manutenção. Além disso, ele contém informações importantes sobre segurança que, se seguidas corretamente, podem garantir o bom funcionamento deste e, mais importante, garantir a sua segurança.

Este manual do usuário também está disponível em nosso site; em caso de perda por favor acesse-o através do endereço eletrônico: <http://www.midea.com/br>.

Pensando no consumidor, este manual foi produzido com textos objetivos e claros, imagens e fotos que facilitam o entendimento dos procedimentos descritos e com observações que requerem maior atenção para o melhor uso do aparelho.

Algumas figuras/fotos apresentadas neste manual podem ter sido feitas com equipamentos similares ou com a retirada de proteções/componentes para facilitar a representação, entretanto o modelo real adquirido é que deverá ser considerado.

NOTA

Indica ao usuário detalhes sobre o funcionamento do aparelho, geralmente recomendações da melhor utilização deste.

IMPORTANTE

Indica ao usuário observações muito importantes sobre o funcionamento, evitando práticas inseguras, as quais podem resultar em danos a pessoas ou a propriedade, mas também a saúde do usuário se não realizados corretamente.

PERIGO

Indica ao usuário procedimentos que requerem maior atenção. São recomendações e advertências que devem ser consideradas para garantir a segurança e integridade física dos usuários ou a sua propriedade.

1 - SEGURANÇA

Para garantir o melhor desempenho de seu produto, leia atentamente todas as recomendações a seguir. Não descarte o Manual do Usuário, guarde-o para eventuais consultas. Leia todas as instruções antes de utilizar o aparelho.

1.1 - Medidas Importantes de Segurança

Para reduzir os riscos de choques elétricos, queimaduras, ferimentos pessoais ou danos ao equipamento, siga as recomendações básicas de segurança ao usar este aparelho:

PERIGO

Este aparelho não pode ser utilizado por crianças ou pessoas com capacidades físicas, sensoriais ou mentais reduzidas sem a supervisão de um responsável. Os usuários devem ser bem instruídos sobre as questões de segurança e também dos perigos do uso inapropriado do aparelho. Crianças devem ser supervisionadas para não brincarem com o aparelho.

1. Para evitar acidentes, mantenha o material da embalagem fora do alcance de crianças, após desembalar o aparelho.
2. Para instruções sobre a instalação do aparelho veja o subitem 3.1 - *Instruções para Instalação Elétrica* deste Manual do Usuário.
3. Não utilize o aparelho para outros fins além dos previstos neste Manual do Usuário.
4. Verifique se a tensão da rede elétrica no local de instalação é a mesma indicada na etiqueta localizada no aparelho.
5. Não armazene nem utilize o aparelho em ambientes externos ou ao ar livre.
6. Certifique-se de que as condições locais e os ajustes do aparelho são compatíveis.
7. Mantenha crianças longe do cooktop quando o mesmo estiver em uso a fim de evitar acidentes.

PERIGO

Não toque nas áreas de cozimento durante ou logo após utilizá-las.

IMPORTANTE

Se o cordão de alimentação estiver danificado, ele deve ser substituído pelo fabricante, agente autorizado ou pessoa qualificada, a fim de evitar riscos.

8. Assim como para a maioria dos aparelhos de cozinha, é necessário que o usuário fique próximo ao aparelho quando em funcionamento, a fim de reduzir o risco de incêndio.
9. Não utilize o aparelho muito próximo à água (por exemplo: uma pia de cozinha contígua ao aparelho); em locais com excesso de umidade (por exemplo: um porão úmido); em locais com altas temperaturas ou muito próximo a fontes de calor (tais como: queimadores, fornos, etc.).
10. Não cubra nem bloqueie as aberturas/saídas de ar na parte inferior do aparelho.
11. Tenha cuidado, quando em uso o painel do cooktop ficará aquecido.
12. A superfície do aparelho não deve ser utilizada como base de apoio.
13. Objetos plásticos não devem ser colocados sobre a superfície do aparelho pois correm o risco de derreter, assim como objetos metálicos tais como facas, garfos, colheres e tampas as quais podem aquecer e causar ferimentos e/ou danos.
14. Evite colocar cabos de panelas voltados para o lado de fora do cooktop.
15. A fim de evitar acidentes, tais como choques elétricos, não mergulhe o cabo de alimentação em água ou em qualquer outro líquido.
16. Não utilize panelas com o fundo irregular ou arredondado.

PERIGO

Perigo de incêndio: Não guarde nenhum item, nas superfícies de cozimento.

17. Mantenha o cabo de interligação elétrica/alimentação longe de superfícies aquecidas.
18. Ao utilizar outros aparelhos, certifique-se de que o cabo de alimentação destes não entre em contato com as partes aquecidas do cooktop.
19. Nunca deve-se colocar painéis vazios sobre o aparelho, enquanto este estiver funcionando.
20. Ao utilizar o aparelho por um longo período de tempo, poderá haver aquecimento do ambiente. Certifique-se de que há ventilação no local.
21. Tenha atenção ao utilizar óleos e gorduras, eles são inflamáveis. Em especial fique atento ao fritar alimentos, óleos e gorduras em alta temperatura podem inflamar-se, podendo causar queimaduras e ferimentos, além de danificar o produto.
22. Caso ocorra a produção de chamas, primeiramente desligue a área de cozimento respectiva, abafe as chamas com uma tampa de panela grande ou com um pano molhado e, com muito cuidado, retire o recipiente de cima do aparelho.
23. É proibido o uso de papel alumínio para forrar o cooktop, podendo causar choque elétrico, curto-circuito e, em casos mais graves, incêndio.

IMPORTANTE

NÃO UTILIZE o aparelho após este ter apresentado defeito, ter sofrido algum dano ou mesmo com o cabo de alimentação danificado. Entre em contato com o SAC Midea para realizar um exame, ajuste ou reparo.

IMPORTANTE

Este aparelho não é destinado a ser operado por meio de um temporizador externo ou sistema de controle remoto separado.

NOTA

Este aparelho é destinado para uso doméstico ou similar como:

- Cozinhas de funcionários em lojas, escritórios ou outros ambientes de trabalho;
 - Para uso por clientes em hotéis, motéis e outros ambientes de tipo residencial;
 - Ambientes do tipo cama e café da manhã;
 - Cantinas e ambiente não comerciais similares.
24. Alimentos perecíveis, itens de plástico, aerossóis e outros produtos inflamáveis podem ser afetados pelo calor. Não armazene-os nas proximidades do cooktop.
 25. Não utilize produtos químicos corrosivos nem vapores para limpeza deste aparelho. Este cooktop foi projetado especificamente para aquecer, ou cozinhar alimentos em geral. Não sendo projetado para uso industrial, comercial ou de laboratórios.
 26. Cuidado para não derrubar água ou outros líquidos sobre o aparelho, pois isto poderá causar mau funcionamento e/ou choques elétricos.
 27. Este aparelho deve receber manutenção apenas de técnicos de serviço qualificados. Contate o SAC Midea para realizar um exame, reparo ou ajuste.

PERIGO

O processo de cozimento deve ser sempre supervisionado. Um processo de cozimento curto deve ser supervisionado continuamente.

1.1 - Medidas Importantes de Segurança (continuação)

IMPORTANTE

Não utilize limpadores à vapor para a limpeza de seu cooktop.

28. Utilize apenas acessórios certificados pelo INMETRO. O uso de acessórios não recomendados pode resultar em incêndio, choque elétrico ou ferimentos, provocar acidentes e danos ao aparelho e/ou aos usuários.
29. Após o uso, desligue o aparelho através da tecla LIGAR/desligar no painel de controle. Não confie tão somente no detector de panelas do aparelho.
30. A Nota Fiscal e o Certificado de Garantia são documentos importantes e devem ser guardados para efeito de garantia.

IMPORTANTE

A adaptação e a preparação do local para a instalação do produto, tais como: alvenaria, carpintaria, gesso, rebaixamento, mobiliário, preparação da rede elétrica do ambiente (tomada, disjuntor, bitola de cabos, eletroduto, etc), é de inteira responsabilidade do usuário/consumidor.

PERIGO

- Caso a superfície do cooktop (mesa) esteja quebrada ou trincada, desligue imediatamente o equipamento a fim de evitar a possibilidade de choque elétrico.
- **PERIGO DE INCÊNDIO:** Não armazene itens nas superfícies de cozimento.

IMPORTANTE

Cozinhar sem vigilância alimentos com gordura ou óleo pode ser perigoso e pode resultar em incêndio.

2 - DESCRIÇÃO DO APARELHO

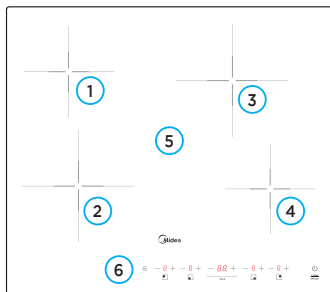

1. Área de cozimento 1 - Ø165 mm
2. Área de cozimento 2 - Ø200 mm
3. Área de cozimento 3 - Ø200 mm
4. Área de cozimento 4 - Ø165 mm
5. Superfície vitrocerâmica
6. Painel de controle

PERIGO

A superfície vitrocerâmica pode aquecer durante o uso, manuseie com cuidado para evitar queimaduras.



2.1 - Acessórios e Componentes



Clips de fixação e parafusos (x4)



Fita de vedação (x4)



Manual do Usuário (x1)

2.2 - Características Técnicas Gerais

MODELO	CCB40P2
Tensão (V)	220
Frequência (Hz)	60
Potência elétrica (W)	5500
Número de estágios de aquecimento	9
Dimensões do vidro - L x A x P (mm)	590 x 5 x 520
Dimensões do corpo do produto - L x A x P (mm)	556 x 45 x 476
Dimensões do nicho - L x P (mm)	570 x 493
Massa do produto (peso) (kg)	7,4

2.3 - Dimensões do Aparelho

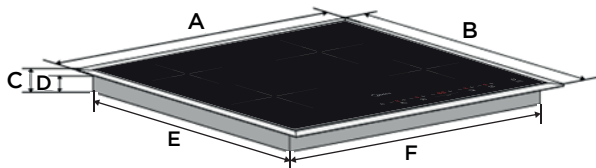

A (mm)	B (mm)	C (mm)	D (mm)	E (mm)	F (mm)
590	520	74	45	476	556

3 - INSTALAÇÃO

3.1 - Instruções para Instalação Elétrica

IMPORTANTE

- A Midea disponibiliza a primeira instalação do cooktop de forma gratuita. Para solicitar a sua primeira instalação entre em contato com o SAC Midea. Antes de solicitar a sua primeira instalação gratuita, certifique-se que o local de instalação esteja adequado.
- O cooktop Midea é fornecido com cabo para instalação elétrica.
- A instalação elétrica do aparelho (alimentação elétrica) deverá ser protegida através de um disjuntor de fácil acesso após a instalação.
- Este produto **NÃO** é bivolt. Verifique sempre a tensão do produto antes de realizar a ligação.
- Para a ligação do Cooktop **NÃO** utilize plugs comuns de tomada, pois o mesmo não suporta a corrente que o produto necessita.

PERIGO

Risco de Choque Elétrico!

- O correto aterramento garante a proteção do usuário contra choques elétricos através das partes metálicas do aparelho.
- A instalação elétrica do aparelho deve estar com o fio terra devidamente conectado para garantir o aterramento do aparelho.
- A instalação elétrica do aparelho (alimentação elétrica) deverá ser protegida através de um disjuntor de fácil acesso após a instalação.
- Não desmonte o aparelho. A desmontagem somente poderá ser realizada por técnico habilitado e autorizado, devido aos componentes elétricos que ficarão expostos durante a operação de desmontagem, testes, etc.

A instalação do ponto de alimentação deve seguir a norma NBR5410 (instalações elétricas de baixa tensão). Os dados elétricos para dimensionamento e instalação do aparelho estão disponíveis na tabela de Características Técnicas Gerais, subitem 2.2 deste manual.

Este aparelho deve ser ligado em uma rede elétrica com aterramento de acordo com o padrão NBR5410. Consulte um electricista qualificado caso as instruções de aterramento e dimensionamento não sejam totalmente compreendidas, ou caso exista dúvida se o aparelho está aterrado adequadamente.

Exemplo de cálculo do dimensionamento da rede elétrica:

Tipo de Linha Elétrica (B1)*	
Nº condutores (de cobre) carregados: 2	
Capacidade de condução de corrente (A)	Seção Nominal do cabo (mm ²)
41,0 (220 V)	6,0

NOTA

- No exemplo acima consideramos a utilização de circuito exclusivo para o aparelho.
- NUNCA utilizar conectores que não suportem a potência máxima do aparelho.
- NUNCA utilize emendas para realizar a ligação do aparelho na energia elétrica.

3.2 - Esquema elétrico para instalação do cooktop

NOTA

- Certifique-se de que a preparação para instalação elétrica tenha sido concluída adequadamente e que a tensão e frequência sejam as mesmas da etiqueta que consta no produto.
- Utilize um disjuntor exclusivo para este produto e que fique de fácil acesso.
- O circuito elétrico do seu Cooktop foi desenvolvido considerando 2 áreas para distribuição da carga.

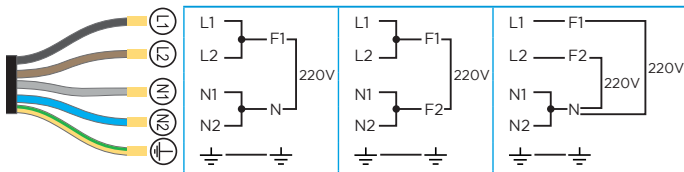

3.3 - Preparação do local e instalação do cooktop

IMPORTANTE

- Selecione uma superfície nivelada (bancada) que tenha espaço e espessura suficiente para o aparelho, sem elementos que interfiram nos requisitos de espaçamentos mínimos.
- Não instale o cooktop próximo ou abaixo de cortinas ou dentro de armários.
- Se desejar instalar o aparelho sobre um forno embutido, certifique-se que este forno possui ventilador de refrigeração.
- Certifique-se de que os materiais, revestimentos, adesivos, colas utilizadas nos móveis próximo a instalação do cooktop resistam a uma temperatura mínima de 150°C.
- Garanta que após a instalação haverá fluxo de ar para proporcionar a correta ventilação do produto.

Para realizar a instalação adequada do seu produto siga os passos abaixo:

1. Realize a montagem da vedação na borda da superfície de vidro que será apoiada na base. Para realizar essa montagem, remova a proteção do adesivo dupla face da vedação e faça a montagem no vidro do cooktop de forma alinhada e que não fique aparente após montagem finalizada (Fig. 1).



2. O Cooktop deve ser instalado de forma que fique apoiado por sua superfície de vidro em uma base. A base deve ser plana, alinhada e nivelada. Certifique-se que base pode suportar o peso do produto e as panelas com capacidade máxima de alimentos. Na base de instalação deve ser realizado a preparação para montagem do Cooktop (Fig. 2).

NOTA

A distância entre o fundo do cooktop e qualquer outro eletrodoméstico que venha a ser posicionado abaixo dele, deverá ser de no mínimo 150 mm.

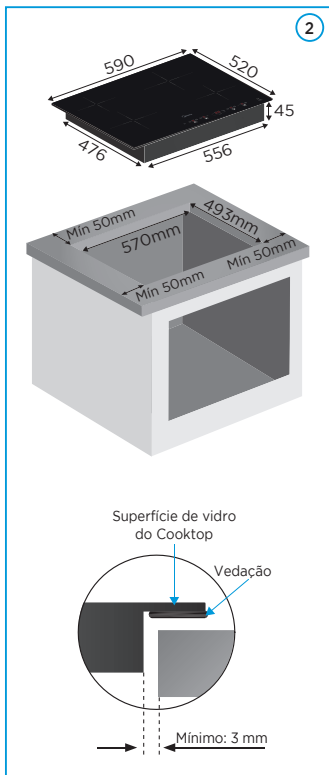

IMPORTANTE

Ao instalar o cooktop, verifique se a entrada e as saídas de ar (parte inferior do aparelho) não estão bloqueadas e se o mesmo funciona corretamente.

3.3 - Preparação do local e instalação do cooktop (continuação)

3. A preparação do local para instalação deve seguir algumas recomendações de espaçamento para proporcionar uma correta ventilação do produto (Fig. 3).

IMPORTANTE

Garanta que o cabo de alimentação fique corretamente posicionado e não seja danificado durante a montagem.

4. Com o cooktop no local, faça a montagem dos clips de fixação.
5. Os clips de fixação podem ser ajustados para atender algumas espessuras de base de instalação (Fig. 4).

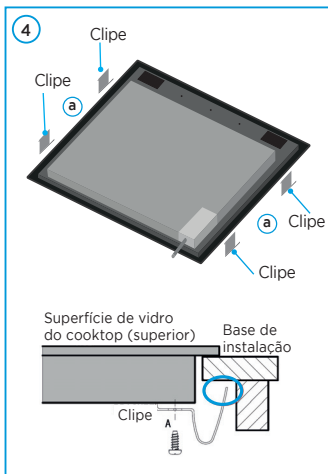
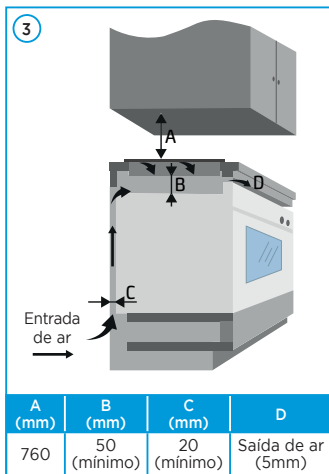

4 - ESCOLHENDO A PAINELA MAIS ADEQUADA

O cooktop Midea possui dispositivo de segurança que impede que a área de cocção seja ligada se a panela não estiver presente ou corretamente posicionada. O seu cooktop foi desenvolvido para utilizar panelas com diâmetros conforme o esquema abaixo:

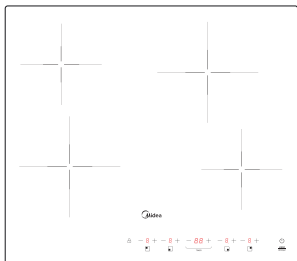

Zonas de cocção
Mínimo: Ø 165mm
Máximo: Ø 200mm

IMPORTANTE

Panelas de material ferromagnético de baixa qualidade prejudicam o funcionamento e podem danificar o seu cooktop.

Não utilize panelas de fundo irregular ou arredondado.



Certifique-se de que a base da panela que fica encostada no vidro esteja centralizada e ocupando adequadamente a zona de cocção.



Não deslize a panela sobre o painel a fim de não causar danos ao cooktop. Quando houver a necessidade de movimento levante a panela para fazer a movimentação.



5 - CARACTERÍSTICAS DO PAINEL DE CONTROLE

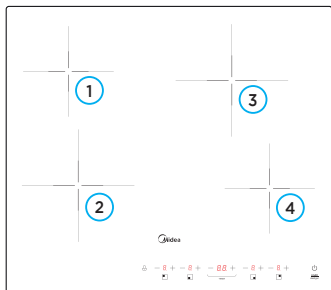

Área de Cozimento	Potência Máxima
Área de cozimento 1	1200W
Área de cozimento 2	1800W
Área de cozimento 3	1800W
Área de cozimento 4	1200W

5.1 - Painel de Controle

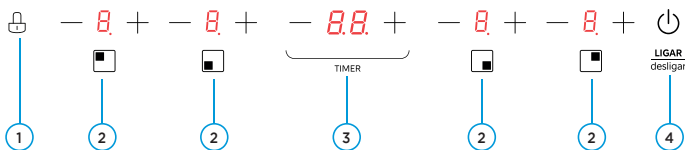

- Tecla travar:** Mantenha pressionado por 4 segundos para realizar o bloqueio de painel e repita para desabilitar o bloqueio. Apenas a tecla LIGAR/desligar permanece habilitada enquanto o painel estiver bloqueado.
- Teclas de área de cocção:** Pressione individualmente a tecla referente a área de cocção que deseja habilitar. Utilize os controladores “-” e “+” para fazer os ajustes necessários.
- Tecla timer:** Pressione para ativar a função timer. Utilize os controladores “-” e “+” para fazer os ajustes necessários.
- Tecla LIGAR/desligar:** Mantenha pressionado 1 segundo para ligar o Cooktop e apenas pressione a tecla para desligar.

6 - UTILIZANDO SEU COOKTOP VITROCERÂMICO

NOTA

- As teclas do Cooktop Midea são sensíveis ao toque, logo não é necessário aplicar força sobre elas.
- Sempre que uma função for ativada com o toque das teclas, um sinal sonoro é emitido.
- Algumas funções requerem que se mantenha pressionado a tecla por alguns segundos.
- Certifique-se que o painel de controle esteja sempre limpo e não deixe nenhum objeto sobre o painel (pano, utensílio, respingos de água). Objetos sobre o painel podem dificultar a operação ou aplicar comandos indesejados e danificar o painel de controle.
- Sempre utilize uma boa superfície de contato do dedo para acionar as teclas do cooktop (figura ao lado).

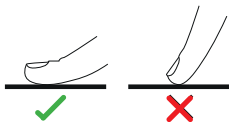

6.1 - Iniciando a Cocção

1. Pressione e mantenha pressionada a tecla LIGAR/desligar no painel de controle (Fig. 1). Depois de ligado todos os displays acenderão indicando que a placa de aquecimento entrou no estado de espera (stand by).
2. Coloque uma panela adequada sobre a área que você deseja utilizar. Tenha certeza que a parte inferior da panela e a área de cozimento estão limpas e secas.
3. Pressione a tecla da área de cozimento desejada e configure a potência utilizando os controladores “-” e “+” no painel de controle para realizar os ajustes necessários para o cozimento (Fig. 2).

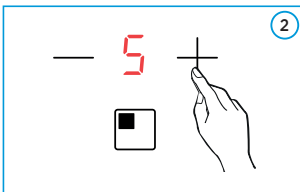

NOTAS

- Caso não seja escolhida uma configuração de potência dentro de 1 minuto, o aparelho desliga automaticamente.
- A configuração de potência pode ser modificada a qualquer momento durante o cozimento.
- Para a sua segurança, o cooktop reduz a potência automaticamente depois de certo tempo quando todas as áreas de cozimento estão ligadas no nível máximo.

6.2 - Finalizando a Cocção

1. Para desligar a área de cozimento, pressione o controlador “—” até que o display apresente o dígito “0” ou pressione os controladores “—” e “+” ao mesmo tempo (Fig. 1).
2. Caso deseje desligar todo o aparelho, pressione a tecla LIGAR/desligar.

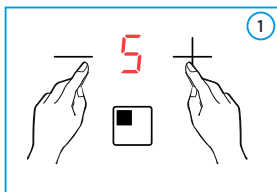

PERIGO

Cuidado com superfícies quentes!

A letra “H” mostra quais áreas de cozimento estão quentes, quando esta letra desaparecer, significa que a área está segura para ser tocada. Caso você deseje continuar cozinhando, é recomendável utilizar uma área que já esteja aquecida, poupando assim energia e tempo.

6.3 - Posicionamento de painelas nas zonas de cocção

O seu cooktop Midea possui 4 zonas de cocção independentes. Você pode posicionar as painelas em cada zona de cocção de acordo com sua necessidade conforme demonstrado abaixo.

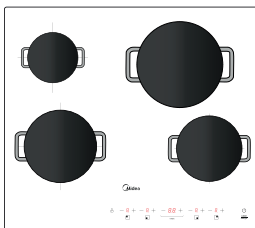
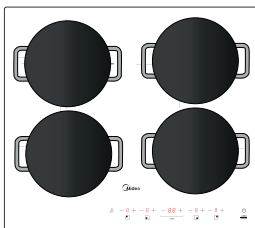

NOTA

- Certifique-se de que o diâmetro das painelas sejam apropriados.
- É necessário realizar um arranjo adequado do tamanho das painelas quando se desejar usar mais zonas de cocção ao mesmo tempo.

PERIGO

Atente-se ao possível deslizamento da panela sobre a superfície do cooktop. Durante o preparo de alimentos, segure a panela pelo cabo ou alça para evitar acidentes.

6.4 - Utilizando o Timer

O Timer pode ser utilizado como um contador de minutos, impedindo o desligamento de qualquer área de cozimento enquanto o tempo definido estiver ativo.

Você pode configurá-lo para desligar uma ou mais áreas de cozimento após o tempo definido. O tempo máximo do timer é de 99 minutos. Também é possível desligar o aparelho após o Timer ser ativado.

Utilizando o Timer como contador de minutos:

Se você não selecionou nenhuma área de cozimento:

1. Tenha certeza que o cooktop está ligado e em funcionamento.
2. Utilize controladores “-” e “+” do Timer para configurar o tempo desejado (Fig. 1). O display no painel de controle exibirá o tempo selecionado.
3. Pressione os controladores “-” e “+” ao mesmo tempo para cancelar o timer. O display no painel de controle exibirá “--” (Fig. 2).
4. Assim que o tempo for definido o aparelho iniciará a contagem regressiva imediatamente. O display apresentará o tempo restante.
5. Ao final do tempo programado a campainha soará por 30 segundos e o display no painel de controle exibirá “--”.

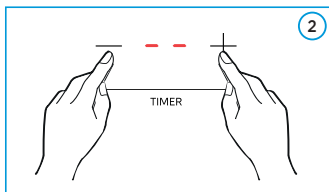
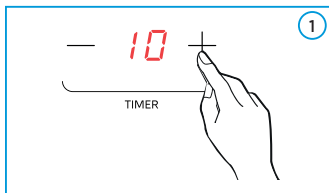

NOTAS

- Pressionando os controladores “-” e “+” o contador do time aumentará ou diminuirá em 1 minuto. Pressionando e segurando os controladores, o contador aumentará ou diminuirá 10 minutos.
- Se o tempo selecionado exceder 99 minutos, o contador do timer voltará automaticamente para 0 minutos.

6.4 - Utilizando o Timer (continuação)

Configurando o Timer para desligar uma área de cozimento:

1. Selecione a área de cozimento da qual você deseja definir o temporizador (Fig. 1).
2. Pressione os controladores “-” e “+” do Timer. Os dígitos “10” serão exibidos no display do timer.
3. Defina o tempo desejado utilizando os controladores “-” e “+” do Timer (Fig. 2).
4. Pressione os controladores “-” e “+” ao mesmo tempo para cancelar o timer. O display no painel de controle exibirá “--” (Fig. 3).
5. Assim que o tempo for definido o aparelho iniciará a contagem regressiva imediatamente. O display apresentará o tempo restante.
6. Ao final do tempo programado a campainha soará por 30 segundos e o display no painel de controle exibirá “--”.

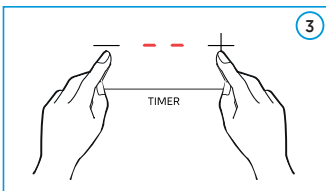
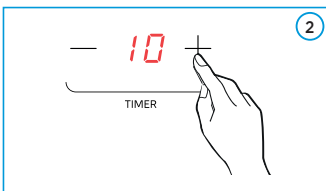
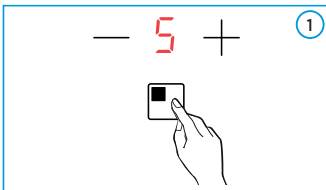

NOTA

O ponto vermelho ao lado do dígito acende indicando qual área é selecionada.

Potência selecionada

5.

Ponto indicativo do Timer

Configurando o Timer para desligar mais de uma área de cozimento:

1. Ao definir o Timer de desligamento para diferentes áreas de cozimento os respectivos pontos indicativos do timer, em cada display, ficarão acesos e o primeiro timer a finalizar ficará piscante (Fig. 1).
2. O display apresentará a potência selecionada (Fig. 2) e o display do timer apresenta os minutos configurados do primeiro timer a finalizar (Fig. 3).
3. Quando o tempo de cozimento finalizar a área correspondente desliga automaticamente.
4. O ponto indicativo do próximo timer a finalizar começará a piscar. E o display do timer apresenta então os minutos configurados deste próximo timer a finalizar.
5. Toque no controle de seleção da área de cozimento e o tempo correspondente será mostrado no display do timer. O ponto indicativo da área de cozimento selecionada passará a piscar.

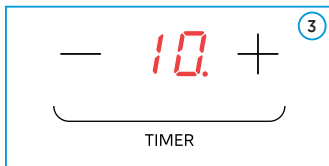
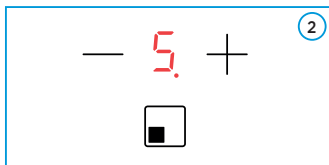
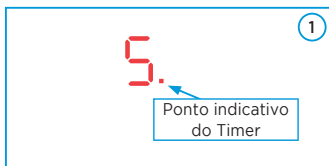

6.5 - Desligamento Automático

O desligamento automático é uma função de proteção do seu cooktop vitrocerâmico. O aparelho desliga-se automaticamente se alguma vez você esquecer de desligá-lo.

O padrão de tempos de trabalho (operação) para os diferentes níveis de potência são mostrados na tabela abaixo:

POTÊNCIA	PADRÃO DE TEMPO DE TRABALHO (HORA)
1	8
2	
3	
4	4
5	
6	
7	2
8	
9	

NOTA

Caso não seja escolhida uma configuração de potência dentro de 1 minuto, o aparelho desliga automaticamente.

6.6 - Bloqueando o Painel de Controle

Você pode bloquear o painel de controle do aparelho para impedir o uso não intencional de crianças ou pessoas com capacidades físicas, sensoriais ou mentais reduzidas. Quando as teclas estão bloqueadas, todos os controles, exceto o controle LIGAR/desligar são desativados.

Para bloquear os controles:

Pressione a tecla Travar “”. O indicador do Timer mostrará “”.

Para desbloquear os controles:

1. Certifique-se que o aparelho está ligado.
2. Pressione e segure a tecla Travar “” por três segundos.
3. Agora você pode usar o seu cooktop vitrocerâmico.

NOTA

Quando o cooktop vitrocerâmico está bloqueado, todas as teclas são desativadas, exceto a tecla LIGAR/desligar. É possível desligar o aparelho pressionando a tecla LIGAR/desligar em uma emergência, mas para ligar o aparelho novamente é necessário destravá-lo.

7 - LIMPANDO O COOKTOP VITROCERÂMICO

7.1 - Como Limpar o Aparelho

- Para a limpeza de sujeiras leves, deve-se utilizar um pano ou esponja macia umedecida com água morna.
- Para sujeiras mais pesadas, como por exemplo gordura, deve ser incluído um detergente neutro além do pano/esponja macia e a água morna.
- Deve-se enxugar bem sempre após cada limpeza do cooktop.

PERIGO

Sempre deve-se realizar a limpeza do cooktop com a superfície vitrocerâmica fria, exceto quando se estiver limpando açúcar ou outros alimentos contendo açúcar. Neste caso, deve-se fazer a remoção com a superfície morna, com detergente neutro e esponja macia.

NOTA

Para qualquer tipo de manutenção entre em contato com o SAC Midea, a fim de que sejam feitos os reparos necessários.

Os seguintes produtos NÃO devem ser utilizados nos aparelhos cooktop:

- Esponjas de aço, nylon e outros materiais que sejam ásperos, pois podem danificar o produto e alterar a sua aparência.
- Alvejantes com cloro, produtos com amônia ou limpadores não específicos para vidros, pois podem descolorir e/ou manchar o produto.
- Papéis, panos e esponjas sujas, pois podem deixar sujeiras no aparelho e consequentemente queimar ou descolorir o produto.

IMPORTANTE

- Jamais limpe o aparelho com fluidos inflamáveis tais como: álcool, querosene, gasolina, tiner, solventes, removedores ou com produtos químicos, como detergentes com amoníacos, ácidos ou abrasivos como saponáceos.
- Não use produtos que liberem vapores químicos corrosivos e/ou tóxicos.
- Nunca use objetos afiados, escovas abrasivas, esponjas ásperas ou de aço, lâ de aço, etc., pois podem danificar a superfície vitrocerâmica do cooktop.
- Objetos pontiagudos e produtos abrasivos em geral poderão danificar o seu aparelho. Opte sempre por produtos específicos para vidros cerâmicos de cooktops.

NOTAS

- Não deve-se deslizar as painéis sobre o cooktop, pois isto pode riscar a superfície vitrocerâmica, alterando a sua aparência e dificultando a limpeza do aparelho.
- Para manter o aparelho sempre em boas condições de uso, deve-se conservá-lo limpo, removendo todos os resíduos antes de utilizá-lo.

PERIGO

Aguarde o Cooktop esfriar antes de realizar a limpeza, a letra "H" da área de cozimento correspondente desaparece indicando que ela não está mais quente.

8 - SOLUCIONANDO PROBLEMAS

Caso o produto apresente algum problema de funcionamento, antes de ligar para o SAC Midea é aconselhável que verifique a tabela abaixo com os problemas mais frequentes, causas prováveis e soluções propostas. Caso o problema identificado não seja nenhum destes abaixo ou então a solução sugerida não seja suficiente, entre em contato com o SAC Midea.

FALHA	PROBLEMA	SOLUÇÃO
O display de LED não se acende quando a unidade está conectada.	Sem fornecimento de energia.	Verifique se há fornecimento de energia (alimentação elétrica).
	A placa de potência auxiliar e a placa de display contém falha de conexão.	Entre em contato com o SAC Midea.
	A placa de potência auxiliar está danificada.	Entre em contato com o SAC Midea.
	A placa do display está danificada.	Entre em contato com o SAC Midea.
Algumas teclas não funcionam ou o display de LED não está normal (apresenta falhas).	A placa do display está danificada.	Entre em contato com o SAC Midea.
O indicador de modo de cozimento está ligado, mas não aquece.	Alta temperatura da placa.	A temperatura ambiente pode estar muito alta. A entrada ou saída de ar podem estar bloqueadas.
	Existe algo de errado com o ventilador.	Entre em contato com o SAC Midea.
	A placa de potência está danificada.	Entre em contato com o SAC Midea.

FALHA	PROBLEMA	SOLUÇÃO	
O aquecimento para repentinamente durante a operação e aparece a letra “u” no display.	O tipo de panela está incorreto ou o diâmetro desta é muito pequeno.	Utilizar uma panela adequada (Veja o item 4 neste manual)	Em caso de nenhuma das ações surtir efeito entre em contato com o SAC Midea.
	A superfície vitrocerâmica está suja ou com alguma obstrução.	Limpar ou desobstruir a superfície vitrocerâmica.	
	O cooktop está superaquecido.	Esperar a temperatura voltar ao normal. Pressionar o botão “LIGAR/desligar” para reiniciar a unidade.	
As áreas de cozimento do mesmo lado (por exemplo: a área nº 1 e a nº 2) exibem a letra “u”.	Falha na conexão da placa de potência e na placa de display	Entre em contato com o SAC Midea.	
	A parte de comunicação da placa de display está danificada.	Entre em contato com o SAC Midea.	
	A placa de potência está danificada.	Entre em contato com o SAC Midea.	
O motor do ventilador parece anormal.	O motor do ventilador está danificado.	Entre em contato com o SAC Midea.	

8.1 - Códigos de Alarme no Painel

PROBLEMA	CAUSA PROVÁVEL	VERIFICAÇÃO/SOLUÇÃO
E1 / E2 / E6 / E4 / E5 / EU O cooktop liga mas não inicia cocção. Alertas de erro são apresentados no painel.	Falha de funcionamento dos sensores de temperatura.	Entre em contato com o SAC Midea.
E3 O cooktop liga mas não inicia cocção. Alertas de erro são apresentados no painel.	Alta temperatura do sensor da placa cerâmica.	<ul style="list-style-type: none"> Desligue o cooktop e aguarde tempo suficiente para que a superfície de vidro fique totalmente fria. Ligue novamente o cooktop e inicie cocção. Se o problema persistir entre em contato com o SAC Midea.
E6 O cooktop liga mas não inicia cocção. Alertas de erro são apresentados no painel.	Temperatura elevada da placa.	<ul style="list-style-type: none"> Desligue o cooktop e aguarde tempo suficiente para que a superfície de vidro fique totalmente fria. Ligue novamente o cooktop e inicie cocção. Verifique se é possível ouvir se a ventilação do cooktop está ativa (parte inferior). Se o problema persistir entre em contato com o SAC Midea.
E7 O cooktop liga mas não inicia cocção. Alertas de erro são apresentados no painel.	A tensão de alimentação está abaixo da tensão nominal.	<ul style="list-style-type: none"> Verifique se o fornecimento de energia está adequado para tensão do aparelho. Pressione a tecla "LIGAR/desligar" pra reiniciar o aparelho. Se o problema persistir entre em contato com o SAC Midea.
E8 O cooktop liga mas não inicia cocção. Alertas de erro são apresentados no painel.	A tensão de alimentação está acima da tensão nominal.	
U1	Erro de comunicação.	Entre em contato com o SAC Midea
EL	A tensão de alimentação é inferior à tensão nominal.	<ul style="list-style-type: none"> Verifique se a alimentação elétrica está normal, por favor. Ligar depois de a fonte de alimentação estar normal.
EH	A tensão de alimentação é superior à tensão nominal.	
LEDs não acendem corretamente. Significa que o cooktop liga, emite sinal sonoro, realiza a cocção porém os LED não acendem corretamente.	Placa do painel de controle danificada.	Se o problema persistir entre em contato com o SAC Midea.

Certificado de Garantia

Cooktop Vitrocerâmico Midea é garantido contra defeitos de fabricação, pelo prazo de 12 (doze) meses contados a partir da emissão da Nota Fiscal ao Consumidor. Dentro do período de garantia estão compreendidos 03 (três) meses de garantia legal e 09 (nove) meses de garantia especial, concedida pela Midea.

As garantias legal e/ou especial compreendem a substituição de peças e mão de obra necessárias para o reparo de defeitos devidamente constatados, pelo fabricante ou pela Assistência Técnica Autorizada Midea como sendo de fabricação.

A fabricante não concede qualquer forma e/ou tipo de garantia para produtos desacompanhados de Nota Fiscal de venda ao consumidor, ou produtos cuja Nota Fiscal esteja preenchida incorretamente.

As garantias ficarão automaticamente inválidas se:

- Na utilização do produto não forem observadas as instruções e recomendações contidas no Manual do Usuário;
- Na instalação do produto não forem observadas as especificações e recomendações do Manual do Usuário quanto às condições de instalação do produto, tais como, nivelamento do produto, adequação do local para instalação, tensão elétrica compatível com o produto, instalação elétrica não de acordo com NBR5410, etc;
- Constatada corrosão provocada por riscos, deformações ou similares decorrentes da má utilização do produto, bem como eventos consequentes da aplicação de produtos químicos, abrasivos ou similares que danifiquem a qualidade ou material componente;
- O produto for avariado, inadequadamente utilizado ou ainda sofrer alterações, modificações ou consertos feitos por pessoas ou empresas não autorizadas pela MIDEA;
- O defeito for causado por acidente ou má utilização do produto pelo consumidor;
- O produto for embutido ou instalado dentro de armários fechados;
- Houver sinais de violação do produto, remoção e/ou adulteração do número de série ou da etiqueta de identificação do produto.

As garantias não cobrem:

- Despesas com a instalação do produto, exceto para os produtos com instalação gratuita informada no manual.
- Transporte do produto até o local da instalação.
- Despesas decorrentes e consequentes de instalação de peças e acessórios, mesmo que comercializados pela Midea.
- Despesas com mão de obra, materiais, peças e adaptações necessárias à preparação do local para instalação do produto, ou seja: rede elétrica, de gás e hidráulica, alvenaria, aterramento, bem como suas adaptações.
- Falhas no funcionamento do produto decorrentes de insuficiência, interrupções, problemas ou falta de fornecimento de energia elétrica e danos causados por problemas na qualidade do aterramento do produto.
- Serviços e/ou despesas de manutenção e/ou limpeza do produto.
- Falhas no funcionamento normal do produto decorrentes de falta de limpeza e excesso de resíduos, ou ainda, decorrentes da existência de objetos em seu interior estranhos ao seu funcionamento e finalidade de utilização.
- Produtos ou peças que tenham sido danificados em consequência de remoção, manuseio, quedas ou atos decorrentes da natureza.
- Despesas por procedimentos de inspeção e diagnóstico, incluindo a taxa de visita do técnico, que determinem que a falha no produto foi causada por motivo não coberto por esta garantia.
- Deslocamento para atendimentos de produtos instalados fora do município sede da assistência autorizada, a qual poderá cobrar taxa de locomoção do técnico, previamente aprovada pelo consumidor.
- As seguintes peças são garantidas contra vícios de fabricação apenas pelo prazo legal de 90 (noventa) dias, contados a partir da emissão da nota fiscal de compra do produto: vidros, lâmpadas, acessórios, peças plásticas, borrachas e cabo de alimentação.
- Peças sujeitas ao desgaste natural, descartáveis ou consumíveis, peças móveis ou removíveis em uso normal, tais como, lâmpadas, filtros, botões de comando, puxadores, bem como, a mão de obra utilizada na aplicação dessas peças e as consequências advindas dessas ocorrências.
- Danos causados por movimentação incorreta e avarias de transporte.
- Danos causados em caso de produto ligado em tensão diferente a qual foi destinado.
- Aberturas de notificações para atendimento técnico na residência através de nosso SAC, relacionadas unicamente a orientação de uso constantes no Manual do Usuário ou no próprio produto serão passíveis de cobranças.

Condições Gerais:

A Midea reserva-se o direito de alterar características gerais, técnicas e estéticas de seus produtos, sem aviso prévio. Este termo de garantia é válido para produtos vendidos e instalados no território brasileiro. Para a sua tranquilidade, preserve e mantenha o Manual do Usuário com este Termo de Garantia, Nota Fiscal de Compra e Comprovante de Entrega do produto em local seguro e de fácil acesso.

ESTA GARANTIA É VÁLIDA APENAS EM TERRITÓRIO BRASILEIRO



SPRINGER CARRIER LTDA

Rua Berto Círio, 521
Bairro São Luis - Canoas - RS
CEP: 92.420-030
CNPJ: 10.948.651/0001-61

www.midea.com/br

 /mideabrasil

 /mideabrasil

 /mideadobrasil

SAC MIDEA

3003.1005 para capitais e regiões metropolitanas
0800.648.1005 para demais localidades

Atendimento On-line:

<https://www.midea.com/br/contato/>



Rede autorizada
em todo Brasil.