

Manual do Usuário

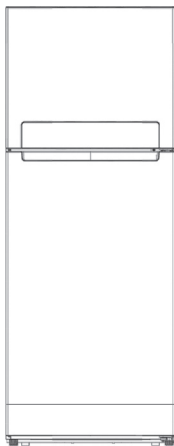

REFRIGERADOR TOP FREEZER

491 LITROS

MD-RT650EVD

 **Midea**

Obrigado por escolher a **Midea**!

A **Midea** é uma empresa comprometida com o bem-estar das pessoas. Com a combinação de design inteligente e tecnologia, seu novo equipamento trará novas experiências e deixará seu dia a dia muito mais agradável. Uma receita simples que fez da **Midea** uma das maiores fabricantes de eletrodomésticos e condicionadores de ar do mundo.

Este manual foi feito especialmente para que você conheça todas as características do seu aparelho, além de informações sobre manutenção, execução de serviços e claro, como obter o máximo das suas funcionalidades.

Caso precise de informações adicionais ou tenha dúvidas sobre a garantia, entre em contato através do nosso Serviço de Atendimento ao Consumidor, pelos telefones ou pelo site abaixo.



SAC - Serviço de Atendimento ao Consumidor
3003 1005 (capitais e regiões metropolitanas)
0800 648 1005 (demais localidades)

<https://www.midea.com/br/contato/>

SUSTENTABILIDADE

Os componentes desse produto e sua embalagem são recicláveis. Não descarte no lixo comum.

Existe um sistema de reciclagem de eletrodomésticos e eletroeletrônicos que tem como principal objetivo a preservação do meio ambiente. Esse processo é chamado de logística reversa e a ABREE é a entidade gestora da qual somos associados, que gerencia a logística reversa de nossos produtos e suas embalagens. Existem pontos de recebimento espalhados por sua cidade. Ao levar o eletroeletrônico ou eletrodoméstico até lá, eles serão corretamente armazenados e depois terão o correto destino até a reciclagem. Confira no site da ABREE o ponto de coleta mais próximo a você:

<http://www.abree.org.br/pontos-de-recebimento>

Agradecemos sua colaboração para tornarmos este planeta cada dia mais verde!



CONTEÚDO

OBSERVAÇÕES IMPORTANTES	5
1 - SEGURANÇA	6
1.1 - Medidas Importantes de Segurança.....	6
2 - DESCRIÇÃO DOS COMPONENTES	9
2.1 - Identificação das Peças.....	9
2.2 - Características Técnicas Gerais.....	10
2.3 - Dimensões do Produto.....	11
3 - INSTALAÇÃO	12
3.1 - Instalação no Local	12
3.2 - Espaçamentos Mínimos para Instalação.....	13
3.3 - Nivelamento e Ajuste dos Pés.....	14
3.4 - Ajuste dos Compartimentos da Porta.....	14
3.5 - Instruções para Instalação Elétrica.....	15
4 - OPERAÇÃO	16
4.1 - Detalhamento do Painel de Controle	16
5 - UTILIZAÇÃO	18
5.1 - Recomendações Gerais.....	18
5.2 - Primeiro Uso	18
5.3 - Ajuste da Temperatura.....	18
5.4 - Armazenamento de Alimentos	18
5.5 - Uso do Freezer	19
5.6 - Uso do Extra Freezer	20
5.7 - Controle de Temperatura Manual	21
5.8 - Abastecendo o Ice Twist	21
5.9 - Prateleira Retrátil.....	21
6 - CONEXÃO WIRELESS E APLICATIVO SMARTHOME	22
6.1 - Instalando o Aplicativo.....	22
6.2 - Configurando o Aplicativo.....	22
6.3 - Ativando o Controle Remoto.....	23
7 - LIMPEZA E MANUTENÇÃO.....	24
7.1 - Limpeza do Aparelho.....	24
7.2 - Formação de Gotículas de Gelo.....	24
7.3 - Substituição do LED	24
7.4 - Bandeja Coletora de Água.....	25
7.5 - Limpeza da Prateleira de Vidro	25
7.6 - Mudança de Local	25
7.7 - Períodos de Ausência	26
7.8 - Ruídos de Funcionamento	26
8 - CÓDIGOS DE ERRO	26
9 - SOLUÇÕES DE PROBLEMAS.....	27
10 - DICAS PARA ECONOMIA DE ENERGIA	30

OBSERVAÇÕES IMPORTANTES

O manual do usuário que acompanha seu aparelho foi desenvolvido com o objetivo de esclarecer quaisquer dúvidas que possam surgir durante o uso, instalação e manutenção. Além disso, ele contém informações importantes sobre segurança que, se seguidas corretamente, podem garantir o bom funcionamento deste e, mais importante, garantir a sua segurança.

Este manual do usuário também está disponível em nosso site; em caso de perda por favor acesse-o através do endereço eletrônico: <http://www.midea.com/br>.

Pensando no consumidor, este manual foi produzido com textos objetivos e claros, imagens e fotos que facilitam o entendimento dos procedimentos descritos e com observações que requerem maior atenção para o melhor uso do aparelho.

Algumas figuras/fotos apresentadas neste manual podem ter sido feitas com equipamentos similares ou com a retirada de proteções/componentes para facilitar a representação, entretanto o modelo real adquirido é que deverá ser considerado.

NOTA

Indica ao usuário detalhes sobre o funcionamento do aparelho, geralmente recomendações da melhor utilização deste.

IMPORTANTE

Indica ao usuário observações muito importantes sobre o funcionamento, evitando práticas inseguras, as quais podem resultar em danos a pessoas ou a propriedade, mas também a saúde do usuário se não realizados corretamente.

PERIGO

Indica ao usuário procedimentos que requerem maior atenção. São recomendações e advertências que devem ser consideradas para garantir a segurança e integridade física dos usuários ou a sua propriedade.

PERIGO

Ao descartar o aparelho, as portas devem ser retiradas. Refrigeradores que estejam fora de operação podem apresentar perigo iminente, especialmente a crianças, pois, ao brincarem com o produto, podem ficar presas em seu interior, com risco grave de falta de ar e até mesmo de um acidente fatal.

1 - SEGURANÇA

Para garantir o melhor desempenho de seu aparelho leia atentamente todas as recomendações a seguir. Não descarte o Manual do Usuário, guarde-o para eventuais consultas. Leia todas as instruções antes de usar o aparelho.

1.1 - Medidas Importantes de Segurança

Para reduzir riscos de acidentes, tais como; choque elétrico, queimaduras, ferimentos pessoais ou danos ao equipamento, siga as recomendações básicas de segurança ao usar este aparelho:

NOTA

Não utilize o aparelho para outros fins além dos indicados neste Manual, o uso indevido poderá implicar em riscos potenciais aos usuários. Utilize-o apenas em conformidade com as instruções fornecidas neste Manual.

PERIGO

- Este aparelho não pode ser utilizado por crianças ou pessoas com capacidades físicas, sensoriais ou mentais reduzidas sem a supervisão de um responsável. Os usuários devem ser bem instruídos sobre as questões de segurança e também dos perigos do uso inapropriado do aparelho.
- Crianças devem ser supervisionadas para não brincarem com o aparelho.
- Para evitar acidentes, mantenha o material da embalagem fora do alcance de crianças, após desembalar o aparelho.
- A fim de evitar acidentes, tais como choque elétrico, não mergulhe o cabo de alimentação ou o plugue em água ou em qualquer outro líquido.
- Se o cordão de alimentação estiver danificado, ele deve ser substituído pelo fabricante, agente autorizado ou pessoa qualificada, a fim de evitar riscos.

IMPORTANTE

- Verifique se a tensão da rede elétrica no local de instalação é a mesma indicada na etiqueta localizada no aparelho.
- Mantenha o cabo de alimentação longe de superfícies aquecidas.
- NUNCA permita que o cabo de alimentação toque superfícies quentes, pontiagudas ou cortantes. Não coloque objetos sobre o cabo nem exerça tração nele. Sempre deixe o cabo livre durante o funcionamento.
- Fique atento para que o cabo de alimentação não esteja dobrado ou pressionado por algum móvel ou pelo próprio aparelho.
- Para desligar o aparelho, retire o plugue da tomada elétrica. Sempre desconecte segurando pelo plugue, nunca puxe pelo cabo de alimentação.
- Se o plugue fornecido com o aparelho não for adequado à tomada, não modifique-o, procure um electricista qualificado para que faça a instalação de uma tomada apropriada.
- Evite manusear o aparelho e o cabo de alimentação com os pés e as mãos úmidos e/ou pés descalços.

NOTAS

- Mantenha o aparelho sempre limpo e higienizado a fim de prolongar sua vida útil.
- Retire o plugue da tomada sempre que for fazer limpeza ou manutenção, após finalizar a limpeza recoloque todos os componentes no refrigerador antes de ligá-lo.
- Em caso de mau funcionamento ou se observar fumaça desligue ou desconecte o plugue da tomada e contate o SAC Midea.

IMPORTANTE

- Este aparelho é destinado para uso doméstico ou similar, tais como:
 - Cozinhas de funcionários em lojas, escritórios ou outros ambientes de trabalho;
 - Para uso por clientes em hotéis, motéis e outros ambientes de tipo residencial;
 - Ambientes do tipo cama e café da manhã;
 - Cantinas e ambientes não comerciais similares.
- Não instale o aparelho em locais muito úmidos, com altas temperaturas nem próximos de fontes de calor. Instale em um local seco para evitar danos, umidade ou ferrugem.
- Instale seu aparelho em um piso que seja resistente o suficiente para suportá-lo, inclusive quando este estiver totalmente cheio.
- Não coloque objetos ou recipientes com líquido em cima do aparelho para evitar choques elétricos e danos ao aparelho.

PERIGO

- Não guarde substâncias inflamáveis, como por exemplo, éter, benzina, gases e colas dentro do aparelho.
- Não armazene substâncias explosivas, como latas de aerossol com propelente inflamável, neste aparelho
- Não respingue água ou outros líquidos sobre o aparelho, pois poderá causar mau funcionamento ou choques elétricos.
- Não instale o aparelho perto de um ponto de gás.

NOTAS

- Não exerça pressão sobre qualquer componente do aparelho, como por exemplo sobre as portas, para evitar que se deformem.
- Não armazene nem use este aparelho em ambientes externos (ao ar livre).
- Não é recomendável armazenar por tempo excessivo bebidas ou recipientes fechados no freezer, pois as garrafas podem rachar e ocasionar problemas.
- Não armazene produtos químicos ou medicamentos no refrigerador, a fim de evitar contaminação dos alimentos.
- Alimentos em grande quantidade irão diminuir a eficiência de refrigeração do aparelho. Atente-se em carregá-lo aos poucos, a fim de não prejudicar o seu funcionamento.
- É normal que o condensador, o compressor e as laterais do aparelho apresentem temperaturas elevadas.

IMPORTANTE

- Tenha o cuidado em não colocar as mãos sob o aparelho, podem existir arestas que venham a causar ferimentos.
- Os espaços entre as portas é pequeno, tenha cuidado para não colocar as mãos nesta área, evitando machucar os dedos.
- Caso ocorra a deformação de alguns dos componentes, o bom funcionamento do aparelho ficará comprometido.
- O sistema de refrigeração do aparelho pode ser danificado caso o mesmo for posicionado horizontalmente.

1.1 - Medidas Importantes de Segurança (continuação)

IMPORTANTE

- Não utilize equipamentos mecânicos ou outras formas para acelerar o processo de degelo que não sejam especificadas pelo fabricante.
- Não utilize ferramentas elétricas dentro dos compartimentos de armazenagem de comida, a não ser que sejam recomendadas pelo fabricante.
- O uso de acessórios não recomendados pela Midea pode provocar acidentes e danos ao aparelho e/ou acessórios.

PERIGO

- Não danifique o circuito do refrigerante.
- Em caso de vazamento de gases ou outros gases inflamáveis desligue a válvula de gás e abra as portas e janelas. Não desligue da tomada o refrigerador ou outros aparelhos, pois a falha elétrica pode causar fogo.

IMPORTANTE

Este aparelho só pode ser inclinado para o lado direito (visto de frente). Caso inclinado para outros lados que não seja este, o aparelho poderá ser danificado.

A inclinação máxima permitida durante o transporte do aparelho é 45°.

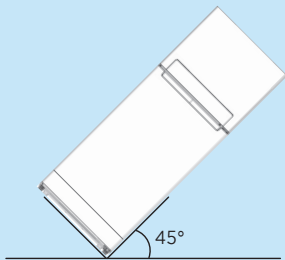

PERIGO

Não é recomendado armazenar qualquer tipo de medicamento, material hospitalar e/ou similares que necessitem de um controle rigoroso de temperatura.

IMPORTANTE

Para não perder a garantia e para evitar problemas futuros este aparelho deve receber manutenção apenas de técnicos de serviço de empresas credenciadas. Contate o SAC Midea para realizar um exame, reparo ou ajuste.

NOTAS

- A adaptação e a preparação do local para a instalação do produto, tais como: alvenaria, carpintaria, gesso, rebaixamento, mobiliário, preparação da rede elétrica do ambiente (tomada, disjuntor, bitola de cabos, eletroduto, etc), é de inteira responsabilidade do usuário/consumidor.
- O gabinete do aparelho pode emitir calor durante a operação especialmente no verão. Isso é causado pela radiação do condensador, e é um fenômeno normal.
- Não utilize estabilizador ou "No-break" de computadores, eles poderão incendiar-se ou danificar o refrigerador.
- Antes de ligar o aparelho à rede elétrica, mantenha-o na posição normal de funcionamento por, aproximadamente, 2 horas. Isto reduzirá a possibilidade de mau funcionamento devido ao manuseio ocorrido durante o transporte.
- A Nota Fiscal e o Certificado de Garantia são documentos importantes e devem ser guardados para efeito de garantia.

2 - DESCRIÇÃO DOS COMPONENTES

2.1 - Identificação das Peças

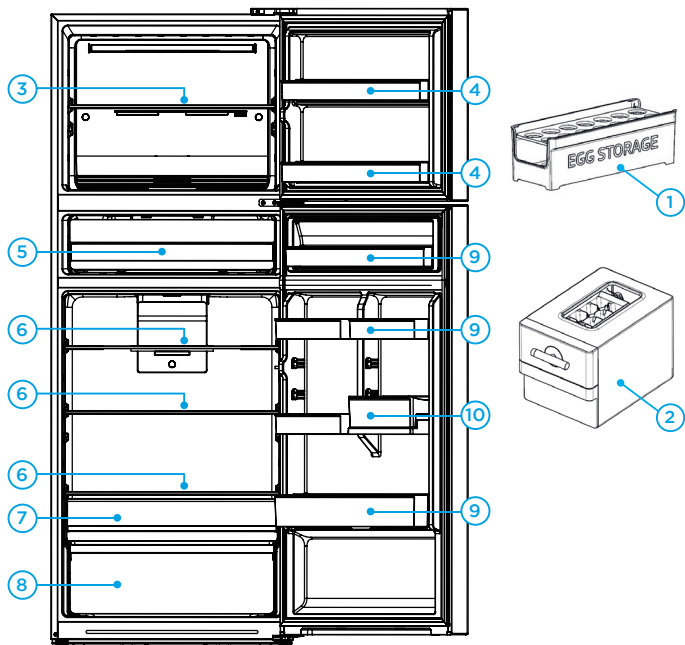

Acessórios

1. Porta ovos (1 unidade)
2. Ice twist (Incluindo 01 unidade de copo medidor)

Freezer

3. Prateleira do congelador
4. Prateleiras da porta do congelador

Refrigerador

5. Compartimento extra freezer
6. Prateleiras do refrigerador
7. Gaveta de frutas
8. Gaveta de legumes
9. Prateleiras da porta do refrigerador
10. Prateleira porta drinks

2.2 - Características Técnicas Gerais

MODELO MD-RT650EVD	013 / 463 / DX3
Tensão (V)	127 - 220
Capacidade total (L)	491
Capacidade do refrigerador (L)	363
Capacidade do congelador (L)	128
Frequência (Hz)	60
Corrente (A)	2,0 - 2,0
Classe climática	T
Tipo de refrigerante	R600a
Massa total de refrigerante (g)	40
Agente expansor	Ciclopentano
Potência de degelo (W)	215 - 215
Tipo de degelo	Automático
Potência máxima da lâmpada (W)	5
Massa do produto (peso) (kg)	69,0
Dimensões máximas (LxAxP) (mm)	700 x 1850 x 714

* **01:** branco / **46:** cor inox / **DX:** basalt black

NOTA

CONEXÃO WIRELESS

Este produto contém a placa MWB-S-WB01 código de homologação Anatel 06624-21-05648.



2.3 - Dimensões do Produto

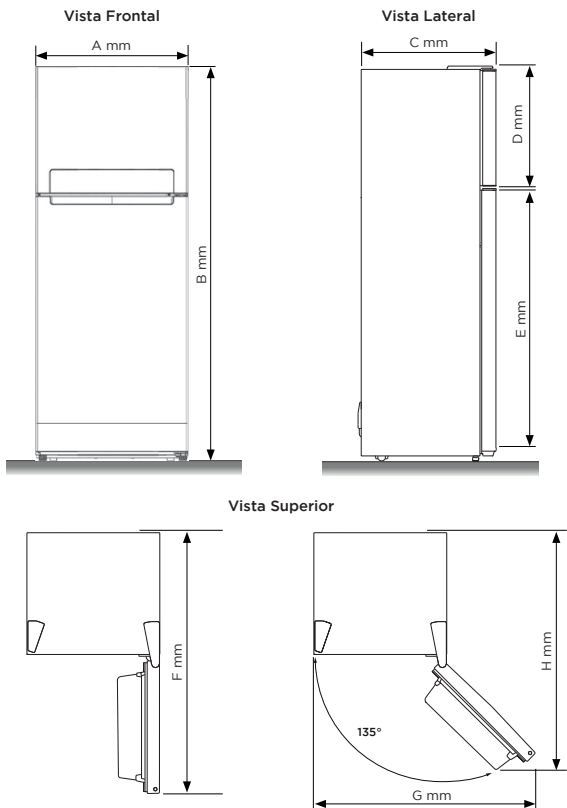

MODELO	A	B	C	D	E	F	G	H
MD-RT650	700	1850	714	557	1245	1334	1205	1170

*Medidas em mm

3 - INSTALAÇÃO

3.1 - Instalação no Local

1. Retire as embalagens externa e interna que envolvem seu aparelho. Para facilitar, recomenda-se que a instalação seja feita por 2 pessoas.
2. Evite colocar o aparelho em áreas úmidas.
3. Instale o aparelho afastado da luz solar direta e de fontes de calor (fogões, aquecedores, etc.). A luz solar direta pode afetar a pintura do aparelho e fontes de calor podem elevar o consumo de energia. Uma temperatura ambiente extremamente baixa também pode fazer com que o aparelho não opere corretamente.
4. Este aparelho deve ser instalado em um local plano e nivelado - veja o procedimento de ajuste dos pés no subitem 3.3 - *Nivelamento e Ajuste dos Pés*, próximo à uma tomada elétrica adequada.
5. Não exerça nenhuma pressão sobre qualquer componente do aparelho, como por exemplo sobre a porta, para evitar que se deformem.
6. Instale seu aparelho em um piso que seja resistente o suficiente para suportá-lo, inclusive quando este estiver totalmente cheio.
7. Na escolha do local para instalação, considere os espaçamentos recomendados conforme o subitem 3.2 - *Espaçamentos Mínimos para Instalação*.

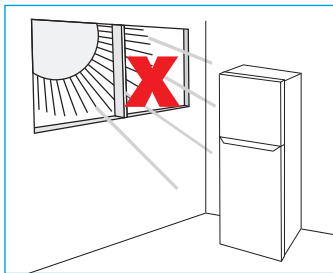

NOTA

Ao transportar/deslocar o aparelho, se houver inclinação deste, aguarde pelo menos 2 horas antes de ligá-lo novamente. Isto reduzirá a possibilidade de mau funcionamento devido ao manuseio ocorrido durante o transporte.

IMPORTANTE

- Mantenha aberturas para ventilação nas imediações do equipamento, livres de obstruções.
- Não é possível alterar o lado de abertura da porta do refrigerador. Não tente realizar a inversão da porta por conta própria.

PERIGO

Risco de choque elétrico!

Não conecte o plugue do aparelho na tomada antes de finalizar a instalação.

3.2 - Espaçamentos Mínimos para Instalação

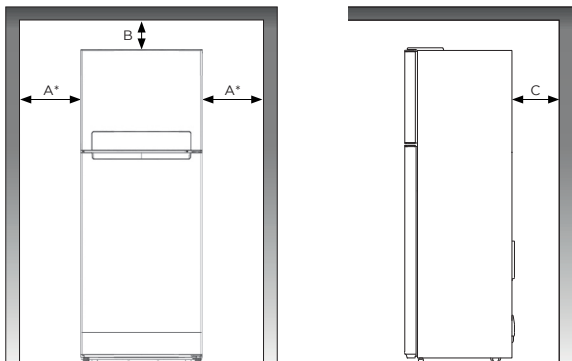

	A*	B	C
Distância Mínima (mm)	100	100	100

* O espaçamento (A) é referente a lateral do aparelho, não é considerado a abertura da porta. Ver NOTA na sequência.

NOTA

A porta do refrigerador possui uma abertura total de aproximadamente 135°. Lembre-se de considerar as dimensões do aparelho, evitando que haja qualquer obstrução para abertura da mesma.

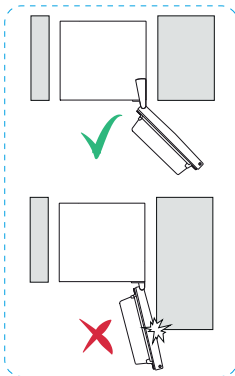
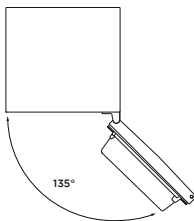

3.3 - Nivelamento e Ajuste dos Pés

Após posicionado no local desejado, verifique a estabilidade e o nivelamento do aparelho. O refrigerador possui 2 pés frontais ajustáveis, um no lado direito e outro no lado esquerdo. O aparelho deve ficar estável quando os dois pés estiverem encostados no chão.

1. Antes de fazer o ajuste, verifique se o refrigerador está fora da tomada.
2. Gire os pés niveladores para a esquerda para levantar o refrigerador, ou para a direita para baixar o refrigerador.



Imagem ilustrativa

NOTA

Certifique-se de que o aparelho ficou nivelado e estável. Sempre que for mover o refrigerador, ajuste seus pés para que não toquem no chão. Essa medida facilita o deslocamento do mesmo. Para travá-lo novamente basta girar os pés até que eles entrem em contato com o chão.

NOTA

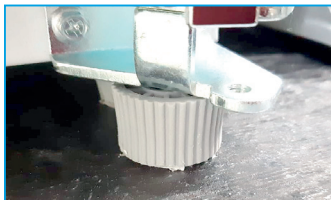
Para que a porta feche com mais facilidade, deve-se ajustar os pés do refrigerador para a esquerda, elevando a parte frontal.

3.4 - Ajuste dos Compartimentos da Porta

Os compartimentos da porta, possuem vários níveis de altura, podendo ser alterados de acordo com as necessidades do consumidor.

1. Para retirar o compartimento, force as duas extremidades no sentido horizontal e posteriormente puxe-o para cima até sair completamente do encaixe, conforme figura ao lado.
2. Para recolocá-lo, escolha um nível de altura e coloque-o no encaixe escolhido, empurrando até que encaixe perfeitamente.

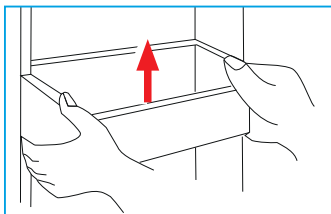

3.5 - Instruções para Instalação Elétrica

IMPORTANTE

- Não utilize adaptadores, extensões, benjamins ou conectores “T”.
- Verifique atentamente a tensão do aparelho antes de ligá-lo na tomada.
- A tomada elétrica, por motivo de segurança, deve estar localizada em um local de fácil acesso após a instalação do aparelho.
- Conecte este aparelho a uma tomada exclusiva.
- Este aparelho é equipado com cabo de alimentação e plugue de aterramento e deverá ser ligado em uma rede elétrica com aterramento de acordo com a norma NBR 5410 (instalações elétricas de baixa tensão).
- O aterramento garante a proteção do usuário contra choques elétricos através das partes metálicas do aparelho.

PERIGO

- Por medidas de segurança este aparelho deve receber manutenção apenas de técnicos de serviço de empresas credenciadas.
- A instalação elétrica deverá SEMPRE ser realizada por um profissional habilitado e qualificado.
- Não seguir as recomendações Midea contidas nesse Manual pode causar incêndios, choque elétrico, curto-circuitos e risco de vida.

Este aparelho deve ser instalado em um ponto de alimentação de acordo com a norma NBR 5410 (instalações elétricas de baixa tensão).

Esta instalação deve conter TODOS os dispositivos de proteção previstos em norma, tais como: Aterramento adequado, disjuntos e dispositivo Diferencial Residual (DR) corretamente dimensionados.

Os dados elétricos para dimensionamento e instalação do aparelho estão disponíveis na tabela de Características Técnicas Gerais, subitem 2.2 deste manual.

4 - OPERAÇÃO

4.1 - Detalhamento do Painel de Controle

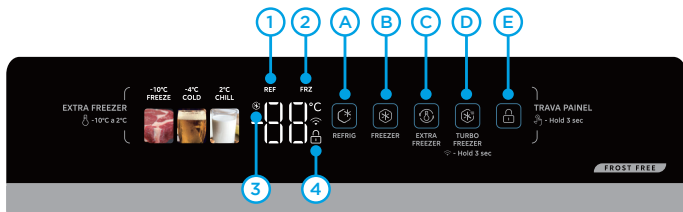

ITEM	FUNÇÃO
LED 1	Ícone do compartimento de refrigeração.
LED 2	Ícone do compartimento do congelador
LED 3	Ícone da função TURBO FREEZER .
LED 4	Ícone de bloqueio/desbloqueio
TECLA A	Tecla para configuração de temperatura de refrigeração.
TECLA B	Tecla para configuração de temperatura do congelador.
TECLA C	Tecla para configuração da função EXTRA FREEZER .
TECLA D	Tecla para configuração da função TURBO FREEZER e conexão wireless.
TECLA E	Tecla para bloqueio/desbloqueio.

Display:

Ao ligar o refrigerador, todos os ícones na tela acendem por 3 segundos, enquanto o som de inicialização toca. Após esse período a tela funcionará normalmente, mostrará a temperatura definida de ambos os refrigeradores e compartimento congelador quando não há nenhuma falha.

Bloqueio/Desbloqueio:

No estado desbloqueado, pressione a tecla E por 3 segundos, para bloquear. No estado bloqueado, pressione a tecla E por 3 segundos, o ícone de cadeado desaparece e entra no estado de desbloqueio. Todas as funções podem ser operadas quando painel estiver desbloqueado.

Configuração de temperatura do compartimento de refrigeração:

Clique na **tecla A** de seleção da zona de temperatura do compartimento do refrigerador e o **LED 1** piscará. A faixa de configuração é entre **2°C** e **8°C**. Cada vez que você clicar na tecla, a temperatura será alterada em 1°C. A nova temperatura configurada entrará em vigor após bloquear o painel de controle.

Configuração de temperatura do compartimento congelador:

Clique na **tecla B** de seleção da zona de temperatura do compartimento do freezer e o **LED 2** piscará. A faixa de configuração é entre **-16°C** e **-24°C**. Cada vez que você clica na tecla, a temperatura será alterada em 1°C. A nova temperatura configurada entrará em vigor após bloquear o painel de controle.

Modo TURBO FREEZER:

Clique na **tecla D** para entrar no modo Turbo Freezer. O ícone acenderá e modo Turbo Freezer será iniciado após bloquear o painel de controle. A duração do modo é de **40h**.

Pressione essa tecla por 3 segundos para ativar a conexão wireless.

Configuração de temperatura do compartimento extra freezer:

Clique na **tecla C** para configurar a seleção de temperatura, o ícone da temperatura do compartimento extra freezer acenderá. As temperaturas possíveis são **2°C**, **-4°C** e **-10°C**. Cada vez que você clica na tecla, a temperatura será alterada e seu respectivo LED acenderá.

- **-10°C FREEZE:** Adequado para armazenamento de carne. A temperatura do compartimento do congelador deve ter ajuste -24°C.
- **-4°C COLD:** Adequado para armazenamento de cerveja.
- **2°C CHILL:** Adequado para armazenamento de alimentos derivados de leite, frios, embutidos.

Aviso de abertura e controle de alarme:

Ao abrir as portas da geladeira, o sinal de abertura será reproduzido. Se a porta não for fechada em dois minutos, o alarme soará uma vez a cada minuto até que a porta seja fechada. Caso qualquer tecla seja pressionada o alarme também irá parar.

5 - UTILIZAÇÃO

5.1 - Recomendações Gerais

1. O Refrigerador Midea utiliza o sistema Frost Free, que torna desnecessário o processo manual de degelo.
2. Antes de inserir qualquer alimento em seu refrigerador é recomendado realizar uma limpeza externa e interna no aparelho. Este procedimento evita que haja qualquer contaminação com os alimentos ou produtos armazenados.
3. Antes de utilizar o seu refrigerador pela primeira vez é recomendado ligar o aparelho e aguardar 24 horas para armazenar qualquer alimento, garantindo que a temperatura interna do refrigerador seja estabilizada.

5.2 - Primeiro Uso

Ao ligar o refrigerador, todo o painel de controle pisca. Após três segundos, o aparelho inicia e permite que você selecione as configurações.

5.3 - Ajuste da Temperatura

O Refrigerador Midea dispõe de um painel de controle para selecionar a temperatura de operação mais adequada a sua necessidade.

5.4 - Armazenamento de Alimentos

1. Carnes cozidas e/ou peixes devem sempre ser armazenados em uma prateleira acima das carnes cruas ou peixes crus, para evitar contaminação por bactérias. Mantenha sua carne/peixe cru em um recipiente o qual seja grande o suficiente para coletar sucos e cubra-o adequadamente. Coloque o recipiente na prateleira mais baixa.
2. Deixe espaço em torno de sua comida, para permitir que o ar circule dentro do aparelho.
3. Para evitar a transferência de sabores e secar todo o alimento, embalar ou cobrir os alimentos separadamente. Frutas e vegetais não precisam ser embrulhados.
4. Deixe sempre os alimentos pré-cozidos esfriarem antes de colocar no aparelho. Isso ajudará a manter a temperatura interna do aparelho.
5. Para evitar que o ar frio escape do aparelho, tente limitar o número de vezes que você abre as portas. É recomendável abrir as portas somente quando precisar colocar ou retirar alimentos.

IMPORTANTE

A carga máxima suportada pelas prateleiras do refrigerador é de 24kg. As prateleiras do freezer suportam até 18kg. Não exceda o peso máximo permitido, evitando o risco de quebra e possíveis ferimentos.

5.5 - Uso do Freezer

Os compartimentos do freezer do Refrigerador Midea atingem diferentes temperaturas:

- A. O **compartimento interno** e o **superior da porta** do freezer (***) atingem temperaturas abaixo de **-18°C**.

Esses compartimentos podem ser utilizados para congelamento de vários tipos de alimentos.

- B. O **compartimento inferior da porta** (***) atinge temperaturas entre **-12°C** e **-18°C**. Utilize o compartimento inferior para conservar alimentos que serão consumidos a médio prazo.

NÃO recomendamos o armazenamento de pescados e seus derivados neste local. Esse compartimento pode ser utilizado para resfriamento rápido de bebidas em geral.

IMPORTANTE

Atente-se às bebidas deixadas no freezer. O resfriamento excessivo pode provocar seu congelamento, podendo causar acidentes.

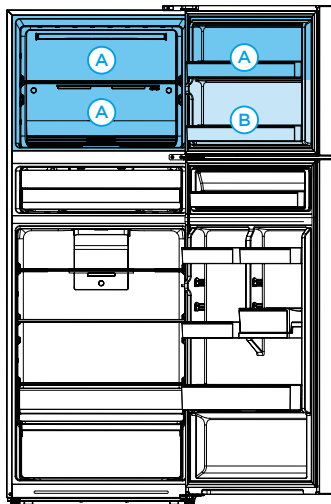

5.6 - Uso do Extra Freezer

Ajuste de Temperatura:

O compartimento extra freezer do seu Refrigerador Midea possui a capacidade de atingir diferentes temperaturas, as quais são ajustáveis através do painel de controle. Para mais detalhes sobre o funcionamento do painel, consulte o item 4.1 desse manual.

Influência Ambiental:

Tenha em mente que a temperatura ambiente pode afetar a eficiência do compartimento. Por exemplo, em condições externas de **43°C**, o extra freezer é capaz de alcançar temperaturas de até **-10°C**. Em ambientes mais frescos, a temperatura interna do compartimento pode ser ainda mais baixa.

Fechamento da Tampa:

Para manter a integridade e a qualidade dos alimentos e bebidas armazenados, é crucial assegurar-se de que a tampa frontal do compartimento esteja devidamente fechada em todos os momentos.

Preparação para Armazenamento:

Antes de colocar os itens no compartimento, confirme se a função selecionada no painel de controle é a adequada para manter os produtos na temperatura recomendada pelo fabricante.

Mudança de Função:

Caso haja necessidade de alterar a função do painel, lembre-se de remover previamente quaisquer alimentos ou bebidas que possam não ser compatíveis com a nova configuração de temperatura para evitar danos ou desperdício.

É recomendável aguardar pelo menos 3h ao trocar a função do Extra Freezer, para que o compartimento atinja a nova temperatura definida e após isso os alimentos podem ser colocados.

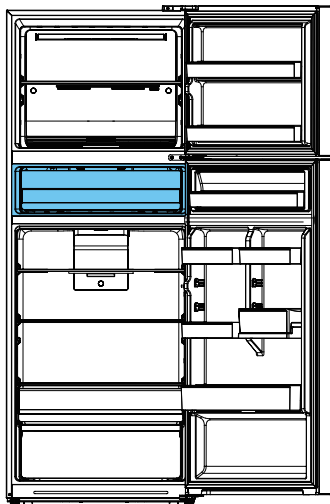

5.7 - Controle de Temperatura Manual

O refrigerador possui um damper manual que fica posicionado dentro do compartimento do refrigerador (no fundo, centralizado acima), conforme figura ao lado. Através deste damper é possível controlar o fluxo de ar entre o freezer, extra freezer e o refrigerador.

- Para direcionar o ar (aumentar o resfriamento) do FREEZER / EXTRA FREEZER mantenha o damper FECHADO.
- Para direcionar o ar (aumentar o resfriamento) do REFRIGERADOR mantenha o damper ABERTO.

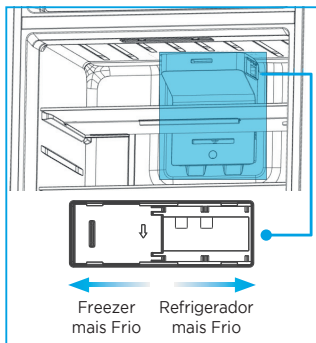

5.8 - Abastecendo o Ice Twist

Para abastecer corretamente o Ice Twist, utilize o copo medidor que acompanha o produto. Cada bandeja deve ser abastecida com no máximo um copo (*aproximadamente 100ml*).

Se o Ice Twist for abastecido de água em quantidade maior que a indicada, a retirada do gelo ao final do processo ficará dificultada.

5.9 - Prateleira Retrátil

Para maior flexibilidade, a prateleira superior do seu refrigerador pode ser retraída, possibilitando armazenagem de itens maiores como panelas, jarras, dentre outros.

Coloque as mãos por baixo da parte traseira da prateleira e levante-a, quando desencaixar a trava do centro, empurre a prateleira da frente até o fim, que ficará por baixo.

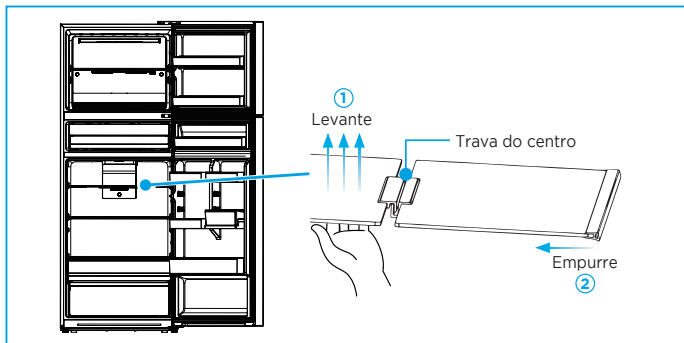

6 - CONEXÃO WIRELESS E APLICATIVO SMARTHOME

NOTAS

- Aplicativo disponível para os sistemas iOS 9.0 ou superior e Android 4.4 ou superior.
- A configuração de acesso à rede do refrigerador requer uma conexão wireless com faixa de frequência de 2,4 GHz. Faixa de frequência de 5 GHz não é compatível.
- Este modelo não suporta roteador criptografado em protocolo WEP.

6.1 - Instalando o Aplicativo

NOTA

Certifique-se que seu celular esteja conectado à sua conexão wireless doméstica e seu bluetooth esteja ativo.

IMPORTANTE

- Utilize o QR Code ao lado para baixar o aplicativo SmartHome (basta abrir a câmera do seu celular e apontar para o QR Code).
- Com o aplicativo SmartHome instalado, abra o aplicativo e crie sua conta pessoal.



6.2 - Configurando o Aplicativo

NOTAS

- É necessário uma conexão wireless para a configuração inicial do refrigerador. Uma vez que o acesso à rede já tenha sido configurado, o aplicativo pode ser utilizado através de conexão wireless e dados móveis, e o refrigerador pode ser controlada remotamente.
- Quando sua senha de conexão wireless for alterada ou o roteador for substituído, você precisará configurar o acesso à rede novamente.
- Não é possível configurar o acesso à rede enquanto a seu refrigerador estiver com algum programa em andamento.

6.2.1 - Realizando a conexão entre aplicativo e o refrigerador

É possível adicionar o seu refrigerador por 3 métodos: conexão automática (QR Code), conexão dispositivos próximos e conexão com seleção manual na lista de modelos.

Realizando a conexão automática (QR Code)

1. No aplicativo SmartHome, clique no quadrado superior do canto direito.
2. Escaneie o QR Code que está posicionado na parte frontal do seu produto.
3. Siga as instruções que aparecem na tela do seu dispositivo.

Realizando a conexão dispositivos próximos

1. Ligue o refrigerador e pressione a tecla **TURBO FREEZER** até que “**FP**” apareça no display.
2. No aplicativo SmartHome, clique em **(+)**, e seu refrigerador aparecerá na área de “procurando dispositivos próximos” na tela do seu celular como “Geladeira”, clique neste ícone.
3. Siga as instruções que aparecem na tela do seu dispositivo.

Realizando a conexão com seleção manual na lista de modelos

1. No seu aplicativo SmartHome, clique em **(+)**.
2. Selecione a categoria “Geladeira”.
3. Selecione o modelo do seu refrigerador na lista de modelos disponíveis.
4. Siga as instruções que aparecem na tela do seu dispositivo.

NOTAS

O LED indicador de conexão wireless pode piscar de 3 modos:

- Piscar rapidamente: indica que o refrigerador está tentando estabelecer uma conexão wireless.
- Piscar lentamente: indica que o refrigerador está visível para uma conexão com o aplicativo.
- Ligado constante: indica que o refrigerador está conectado a uma conexão wireless.

6.3 - Ativando o Controle Remoto

NOTAS

- Mesmo quando seu refrigerador for operado de forma física (sem utilização do aplicativo), você ainda poderá utilizar o aplicativo SmartHome para monitorar o funcionamento do aparelho.
- Em caso de falta de energia, a função controle remoto será perdida, porém ao restabelecer a energia, você poderá continuar controlando seu refrigerador via aplicativo.

7 - LIMPEZA E MANUTENÇÃO

IMPORTANTE

- Sob nenhuma circunstância você deve realizar qualquer reparo no aparelho. Qualquer manutenção deve ser realizada por técnicos de serviço de empresas credenciadas. Contate o SAC Midea para realizar exames, reparos ou ajustes.
- Retire o plugue da tomada ou desligue o disjuntor e antes de realizar qualquer serviço de limpeza.

7.1 - Limpeza do Aparelho

IMPORTANTE

Jamais limpe o seu aparelho com fluidos inflamáveis como álcool, querosene, gasolina, tiner, solventes, removedores ou com produtos químicos como detergentes com amoníacos, ácidos, vinagres, soda ou abrasivos como saponáceos, esponjas plásticas ou de aço, lâ de aço, etc, nem use produtos que liberem vapores químicos corrosivos e/ou tóxicos no aparelho.

Após a instalação de seu novo aparelho, recomenda-se seja realizada uma limpeza completa externa e internamente.

1. Retire o plugue da tomada; em seguida, remova as gavetas, prateleiras e acessórios, para facilitar a limpeza.
2. Limpe a parte interna, as prateleiras, gavetas e o compartimento da porta com um pano macio umedecido em água fria e uma solução de detergente neutro.
3. A parte externa do aparelho deve ser limpa com detergente neutro e água morna.
4. Seque as partes interna e externa com um pano macio.

NOTA

Mantenha a vedação de borracha da porta sempre limpa, para que o aparelho opere de forma eficiente.

NOTA

SEMPRE que realizar qualquer limpeza interna do aparelho retire os alimentos que estão armazenados.

7.2 - Formação de Gotículas de Gelo

Se a porta do freezer for aberta muitas vezes ou por um longo período de tempo durante o dia, poderá haver formação de gotículas no interior do freezer ou nas prateleiras da porta. Este processo é normal devido a condensação da umidade presente no ar quando em contato com a baixa temperatura do freezer. Para remove-las basta passar um pano úmido e em seguida secar bem a superfície.

7.3 - Substituição do LED

Caso seja necessária a substituição ou manutenção das lâmpadas de LED do refrigerador entre em contato com o SAC Midea.

7.4 - Bandeja Coletora de Água

A bandeja coletora de água está localizada na parte inferior traseira do seu refrigerador, ao lado do compressor. Ela é responsável por armazenar a água do degelo automático.

A água proveniente do degelo evaporará sozinha, não sendo necessário nenhuma ação.

Não é recomendado nem necessário a limpeza da bandeja. Caso note algum odor desagradável ou vazamento de água, entre em contato com a assistência técnica.

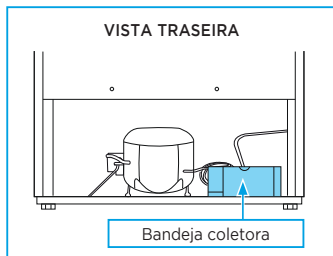

7.5 - Limpeza da Prateleira de Vidro

Para retirar as prateleiras de vidro, levante a parte traseira e puxe para fora.

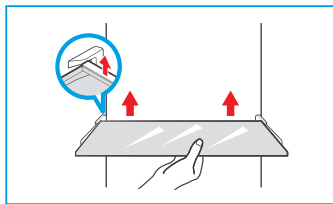

7.6 - Mudança de Local

1. Remova todos os alimentos.
2. Use fita adesiva para fixar todos os itens soltos dentro do aparelho.
3. Use fita adesiva para manter as portas fechadas.
4. Verifique a quantidade de água presente na bandeja coletora e caso seja necessário retire todo o líquido, evitando que haja vazamentos durante o transporte.
5. Certifique-se que o aparelho seja mantido na posição vertical durante o transporte ou mudança de local. Caso seja necessário, a inclinação máxima permitida durante o transporte do aparelho é 45°.
6. Siga os passos do item 3 - *Instalação* para uma correta instalação do aparelho.

IMPORTANTE

Nunca movimente o aparelho puxando-o pelo cabo de alimentação.

7.7 - Períodos de Ausência

1. Caso o período de ausência seja inferior a 3 semanas, o aparelho poderá ser mantido em funcionamento normal.
2. Caso o aparelho não vá ser usado por vários meses, siga os passos abaixo:
 - Remova todos os alimentos do aparelho.
 - Desligue-o da tomada.
 - Limpe e seque totalmente o compartimento interno do aparelho.
 - Deixe a porta ligeiramente aberta, (trave-a na posição aberta se necessário) para evitar a possível formação de condensação, fungos ou odores.

7.8 - Ruídos de Funcionamento

Alguns dos ruídos emitidos pelo refrigerador são normais e próprios de seu funcionamento, são eles:

1 - Estalos

São provocados pelo deslocamento do gelo. O som é semelhante a quando as formas de gelo são retiradas do freezer e expostas à temperatura ambiente.

2 - Ruído do compressor

Som semelhante a um motor ligado. Significa que o compressor está em funcionamento. Se seu produto possuir um compressor inverter, você pode escutar um som similar a um leve assvio, isso significa que o compressor e componentes eletrônicos estão em funcionamento.

3 - Expansão de gás

Som característico da expansão do gás no sistema de refrigeração. O som se assemelha ao gerado quando se enche um balão de gás.

4 - Gaxeta

Ocorre ao fechar a porta. Som semelhante ao gerado quando se esvazia um balão de gás.

8 - CÓDIGOS DE ERRO

Os seguintes avisos que aparecem no display indicam falhas correspondentes da geladeira. Embora a geladeira ainda possa ter função de armazenamento refrigerado com as seguintes falhas, o usuário deve entrar em contato com um especialista em manutenção para manutenção, de modo a garantir o funcionamento otimizado do aparelho.

ERRO	DESCRIÇÃO DO ERRO
E1	Falha no sensor de temperatura de refrigeração.
E2	Falha no sensor de temperatura do freezer.
E3	Falha no sensor de temperatura do extra freezer.
E5	Falha no sensor de degelo do freezer.
E6	Falha de comunicação.
E7	Falha no sensor de temperatura ambiente.

9 - SOLUÇÕES DE PROBLEMAS

A Assistência Técnica Autorizada Midea está sempre a sua disposição. Entretanto, se seu refrigerador apresentar problema de funcionamento verifique na tabela abaixo as prováveis causas. Efetue as correções que possam ser realizadas em casa. Se o problema persistir entre em contato com o SAC Midea.

PROBLEMA	CAUSA POSSÍVEL	SOLUÇÃO
Não Liga/ Não funciona	O cabo elétrico não está ligado ou a voltagem está errada.	Verifique se a tensão do aparelho é a mesma da tomada e ligue o cabo na energia elétrica.
	Sem energia elétrica	Verifique se há energia elétrica na residência ou na tomada que o produto está sendo ligado.
Não refrigera o suficiente	A temperatura que está selecionada não está adequada.	Selecione um modo com temperatura mais baixa que a atual.
	O refrigerador está em um local próximo a fonte de calor ou incidência direta de sol.	Altere o posicionamento do refrigerador. Fontes de calor prejudicam seu desempenho.
Alimentos congelados no refrigerador	A temperatura que está selecionada não está adequada.	Selecione um modo com temperatura mais alta que a atual.
	Alimento com alto teor de água próximo às partes mais frias do refrigerador.	Reposicione os alimentos em um local adequado.
Ruídos ou barulhos estranhos	O refrigerador está desnívelado e instável.	Verifique a superfície onde o refrigerador está instalado.
	A parte posterior do refrigerador está muito próxima da parede.	Afaste o refrigerador da parede para permitir circulação de ar.
	Objeto atrás ou embaixo do refrigerador.	Verifique se há algum objeto atrás ou embaixo do refrigerador que possa estar fazendo algum atrito.
	O compressor pode fazer barulhos quando em funcionamento.	Isto é normal.

PROBLEMA	CAUSA POSSÍVEL	SOLUÇÃO
Portas não fecham.	Embalagem ou objeto impedindo o fechamento.	Verificar se há objetos obstruindo o fechamento da porta e armazená-los em local adequado.
Luzes não acendem.	O aparelho não está corretamente ligado à tomada.	Insira o plugue na tomada. Se ainda assim se mantiver o problema, entre em contato com o SAC Midea.
Odor desagradável no interior do refrigerador.	Alimento estragado sendo armazenado.	Verifique se há algum alimento estragado ou fora da validade sendo armazenado no refrigerador.
	Alimentos com cheiro forte armazenados incorretamente.	Tampe e vede todos os alimentos que for armazenar no refrigerador.
	Refrigerador sujo.	Limpe regularmente o freezer e o refrigerador.
Gavetas não abrem ou fecham corretamente.	Suporte das gavetas estão sujos ou a gaveta está com peso excessivo.	Limpe os suportes e remova os alimentos ou bebidas em excesso.
	Alimentos tocando a parte superior da gaveta.	Armazene adequadamente os alimentos respeitando a capacidade da gaveta.
Prateleiras não saem ou não é possível deslocá-las.	Encaixes laterais obstruídos ou sujos.	Desobstrua e/ou limpe os encaixes laterais.
	Método de retirada incorreto.	Verifique o item 3.4 - <i>Ajuste dos Compartimentos da Porta</i> com detalhes da retirada das prateleiras.
Condensação na superfície externa do refrigerador.	O aparelho está operando fora da faixa das condições normais de operação. (Acima de 32°C e/ou acima de 80% de umidade relativa).	Seque com um pano macio e aguarde o restabelecimento das condições normais.
	Vazamento de ar através da porta.	Verifique se não há obstrução para o correto fechamento da porta.

PROBLEMA	CAUSA POSSÍVEL	SOLUÇÃO
Compressor está ligado por muito tempo.	O longo funcionamento do compressor é normal no verão.	Evite inserir muitos alimentos ao mesmo tempo dentro do refrigerador.
	As portas estão sendo abertas frequentemente.	Abra as portas do refrigerador somente quando necessário.
Vazamento de água.	As portas não estão fechadas adequadamente, resultando em entrada de ar quente e condensação interna.	Verificar se não há nada obstruindo o fechamento das portas.
A parte externa do produto apresenta temperaturas elevadas.	O sistema de troca de calor deste aparelho é embutido e fica em contato com a superfície, com isso a temperatura externa do aparelho pode elevar em até 43°C acima da temperatura ambiente, dependendo das condições de utilização. A sensação de temperatura elevada é uma ocorrência normal e não indica mau funcionamento do aparelho.	
O batente central está aquecendo.	Esta situação é completamente normal durante algum período de tempo, o aquecimento do batente central contribui para evitar que haja formação de gelo ou sudação nessa área do aparelho. A sensação de aquecimento é uma ocorrência normal e não indica mau funcionamento do aparelho.	
Alimentos descongelam no compartimento do freezer.	Falta de energia elétrica por um longo período.	Verifique se os alimentos ainda estão próprios para consumo.
	Compartimento está muito cheio.	Respeite a capacidade máxima de armazenamento do freezer.
	Aparelho foi ligado recentemente.	Aguarde até que a temperatura estabilize antes ou depois de colocar alimentos.
Alimentos não congelam no freezer.	Verifique se a temperatura do freezer está adequada.	Regule a temperatura do freezer para sua máxima potência.
	Há obstrução próximo as saídas de ar.	Verifique se há algum alimento bloqueando as saídas de ar.
Alimentos congelando no Extra Freezer	A função utilizada não é adequada para o alimento que está sendo armazenado.	Trocar função.

PROBLEMA	CAUSA POSSÍVEL	SOLUÇÃO
Formação excessiva de gelo no compartimento do freezer.	A porta do freezer não está fechando corretamente.	Verifique se há algum alimento/objeto impedindo o fechamento da porta.
Há formação de gotas de água nas paredes internas do refrigerador e do freezer.	Porta entreaberta, causando excesso de umidade dentro dos compartimentos.	Remova a umidade com um pano seco e deixe as portas fechadas por um longo período de tempo.
	Alimentos muito úmidos.	Verifique se estes alimentos estão devidamente selados.
	Alimentos ou preparos quentes inseridos no refrigerador/congelador.	Aguardar que alimentos preparados estejam na temperatura ambiente antes de colocar no seu refrigerador ou congelador.

10 - DICAS PARA ECONOMIA DE ENERGIA

- O aparelho deve estar localizado na área mais fria do ambiente, afastado de aparelhos geradores de calor ou dutos de aquecimento e longe da luz direta do sol.
- Deixe que os alimentos quentes esfriem até a temperatura ambiente antes de colocá-los no aparelho.
- Não é recomendado sobrecarregar o aparelho, pois o compressor irá operar por mais tempo, aumentando o consumo de energia.
- Lembre-se de embrulhar os alimentos corretamente e seque os recipientes antes de colocá-los no aparelho. Isto reduz a formação de gelo no interior do aparelho.
- As prateleiras do aparelho não devem ser forradas com papel alumínio, papel encerado ou toalhas de papel. Esses revestimentos interferem na circulação de ar frio, tornando o aparelho menos eficiente.
- Organize e identifique os alimentos, a fim de reduzir a abertura de portas e buscas prolongadas. Remova todos os itens necessários de uma só vez e feche a porta assim que possível.
- Respeite o espaçamento mínimo para realizar a instalação (verifique o item 3.2 - *Espaçamentos Mínimos para Instalação*).

Certificado de Garantia

O Refrigerador Midea é garantido contra defeitos de fabricação, pelo prazo de 12 (doze) meses contados a partir da emissão da Nota Fiscal ao Consumidor. Dentro do período de garantia estão compreendidos 03 (três) meses de garantia legal e 09 (nove) meses de garantia especial, concedida pela Midea.

A MIDEA CARRIER concederá, no COMPRESSOR, garantia de 10 (dez) anos, contados a partir da emissão da nota fiscal de venda ao consumidor.

As garantias legal e/ou especial compreendem a substituição de peças e mão de obra necessárias para o reparo de defeitos devidamente constatados, pelo fabricante ou pela Assistência Técnica Autorizada Midea como sendo de fabricação.

A fabricante não concede qualquer forma e/ou tipo de garantia para produtos desacompanhados de Nota Fiscal de venda ao consumidor, ou produtos cuja Nota Fiscal esteja preenchida incorretamente.

As garantias ficarão automaticamente inválidas se:

- Na utilização do produto não forem observadas as instruções e recomendações contidas no Manual do Usuário;
- Na instalação do produto não forem observadas as especificações e recomendações do Manual do Usuário quanto às condições de instalação do produto, tais como, nivelamento do produto, adequação do local para instalação, tensão elétrica compatível com o produto etc;
- Constatada corrosão provocada por riscos, deformações ou similares decorrentes da má utilização do produto, bem como eventos consequentes da aplicação de produtos químicos, abrasivos ou similares que danifiquem a qualidade ou material componente;
- O produto for avariado, inadequadamente utilizado ou ainda sofrer alterações, modificações ou consertos feitos por pessoas ou empresas não autorizadas pela MIDEA;
- O defeito for causado por acidente ou má utilização do produto pelo consumidor;
- Houver sinais de violação do produto, remoção e/ou adulteração do número de série ou da etiqueta de identificação do produto.

As garantias não cobrem:

- Despesas com a instalação do produto;
- Transporte do produto até o local da instalação;
- Despesas decorrentes e consequentes de instalação de peças e acessórios, mesmo que comercializados pela Midea;
- Despesas com mão de obra, materiais, peças e adaptações necessárias à preparação do local para instalação do produto, ou seja: rede elétrica, de gás e hidráulica, alvenaria, aterramento, bem como suas adaptações;
- Falhas no funcionamento do produto decorrentes de insuficiência, interrupções, problemas ou falta de fornecimento de energia elétrica
- Serviços e/ou despesas de manutenção e/ou limpeza do produto;
- Falhas no funcionamento normal do produto decorrentes de falta de limpeza e excesso de resíduos, ou ainda, decorrentes da existência de objetos em seu interior estranhos ao seu funcionamento e finalidade de utilização;
- Produtos ou peças que tenham sido danificados em consequência de remoção, manuseio, quedas ou atos decorrentes da natureza;
- Despesas por procedimentos de inspeção e diagnóstico, incluindo a taxa de visita do técnico, que determinem que a falha no produto foi causada por motivo não coberto por esta garantia;
- Deslocamento para atendimentos de produtos instalados fora do município sede da assistência autorizada, a qual poderá cobrar taxa de locomoção do técnico, previamente aprovada pelo consumidor;
- Peças sujeitas ao desgaste natural, descartáveis ou consumíveis, peças móveis ou removíveis em uso normal, tais como, lâmpadas, filtros, botões de comando, puxadores, bem como, a mão de obra utilizada na aplicação dessas peças e as consequências advindas dessas ocorrências;
- Danos causados por movimentação incorreta e avarias de transporte.

Condições Gerais:

A Midea reserva-se o direito de alterar características gerais, técnicas e estéticas de seus produtos, sem aviso prévio. Este termo de garantia é válido para produtos vendidos e instalados no território brasileiro. Para a sua tranquilidade, preserve e mantenha o Manual do Usuário com este Termo de Garantia, Nota Fiscal de Compra e Comprovante de Entrega do produto em local seguro e de fácil acesso.

ESTA GARANTIA É VÁLIDA APENAS EM TERRITÓRIO BRASILEIRO



SPRINGER CARRIER LTDA

Rua Berto Círio, 521
Bairro São Luis - Canoas - RS
CEP: 92.420-030
CNPJ: 10.948.651/0001-61

www.midea.com/br

 /mideabrasil

 /mideabrasil

 /mideadobrasil

SAC MIDEA

3003.1005 para capitais e regiões metropolitanas
0800.648.1005 para demais localidades

Atendimento On-line:

<https://www.midea.com/br/contato/>



Rede autorizada
em todo Brasil.