



Upright Freezer
SINGLE DOOR SERIES

USER MANUAL

MRU21B6ASL
MRU21F6AWW

Warning notices: Before using this product, please read this manual carefully and keep it for future reference. The design and specifications are subject to change without prior notice for product improvement. Consult with your dealer or manufacturer for details. The diagram above is just for reference. Please take the appearance of the actual product as the standard.

THANK YOU LETTER

Thank you for choosing Midea! Before using your new Midea product, please read this manual thoroughly to ensure that you know how to operate the features and functions that your new appliance offers in a safe way.

CONTENTS

| | |
|--------------------------------|----|
| THANK YOU LETTER | 03 |
| PRODUCT OVERVIEW | 04 |
| PRODUCT INSTALLATION | 05 |
| OPERATION INSTRUCTIONS | 12 |
| CLEANING AND MAINTENANCE | 15 |
| TROUBLESHOOTING | 17 |

PRODUCT OVERVIEW

Names of components

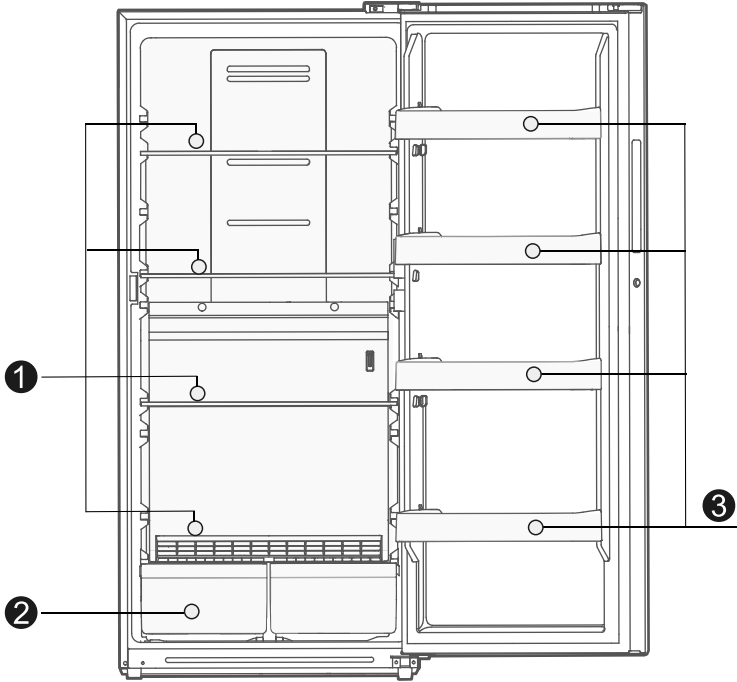

1 Shelf

2 Drawer

3 Door tray

ATTENTION

This model can be optionally equipped with a lock configuration. If you choose this configuration, please keep the lock key safe to avoid loss.

PRODUCT INSTALLATION

Install Instruction

Finding a suitable location

- This refrigerator is designed to be free standing only, and should not be recessed or built-in.
- The refrigerator should be placed in a well-ventilated indoor place; the ground shall be flat and sturdy.
- Keep away from heat and avoid direct sunlight. Do not place the refrigerator in moist or watery places to prevent rust or reduction of insulating effect.

Dimensions and Clearances

- Too small of a distance from adjacent items may result in the degradation of freezing capability and increased electricity costs. The refrigerator both sides should be placed against the wall with a free distance more than 100mm, and the refrigerator back against the wall distance not more than 75mm.

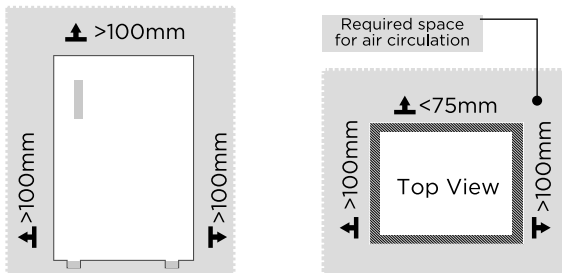

Providing a proper power supply

- Check your local power source. This refrigerator requires a 115 V, 60 Hz power supply.
- Use a receptacle that accepts the grounding prong. The power cord is equipped with a 3-prong (grounding) plug which mates with a standard 3-prong (grounding) wall outlet to minimize the possibility of electric shock hazard from this refrigerator.

CAUTION

The freezer should always be plugged into its own individual electrical outlet which has a voltage rating that matches the rating plate.

Never unplug your freezer by pulling on the power cord. Always grip the plug firmly and pull straight out from the outlet.

Start to use

- The freezer shall stay for half an hour before connecting power when it is firstly started.
- The freezer shall run 2 to 3 hours before loading fresh or frozen foods; the freezer shall run for more than 4 hours in summer in advance considering that the ambient temperature is high.

Space requirement diagram (when the door is open and when the door is closed)

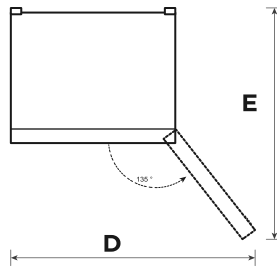
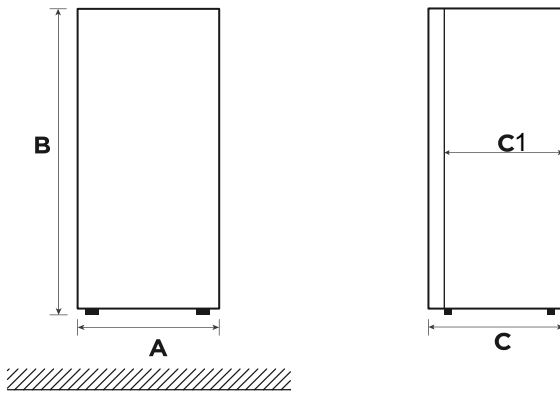

EN

| Width | Overall Height | Depth | Depth Only Cabinet | Width doors open 135° | Depth doors open 135° |
|-------|----------------|-------|--------------------|-----------------------|-----------------------|
| A | B | C | C1 | D | E |
| 755 | 1692 | 830 | 734 | 1275 | 1395 |

Notice: All dimensions in mm

Door reversal (Please contact Midea after sales team to help you with this, do not change the door by yourself)

Based on the location where you plan to use your refrigerator, you may find it more convenient to reverse the position of the door.

CAUTION

CAUTION: To avoid injury to yourself or your property, we recommend that someone assist you during the door reversal process.

Preparing to reverse the door position

You will need: A standard screwdriver, a Phillips screwdriver, and the included Allen wrench.

- Make sure that your refrigerator is unplugged and empty.
- Have someone available to assist you in the process.
- Keep all of the parts you remove to reuse them later.

Parts included with the hinge kit:

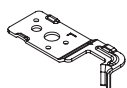

Left top hinge



Left top hinge cover

EN

Parts already mounted on the door (as shipped):



Bottom hinge

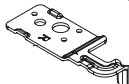

Right top hinge



Right top hinge cover

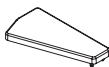

Hole cap



Door-open stopper

Step

1. Unplug your refrigerator and remove all food from the door shelves.
2. Dismantle the screw hole caps, screws and handle, and remove the plastic screw hole caps from the other side.
3. Dismantle the upper hinge cover, screws and upper hinge, and remove the hole cover from the other side. Unplug the wiring connector on the right side of refrigerator top.

ATTENTION

- Images show a refrigerator that opens on the left side. Your refrigerator may open on the right side.
- If you need to change the door left and right, please contact professional after-sales personnel.

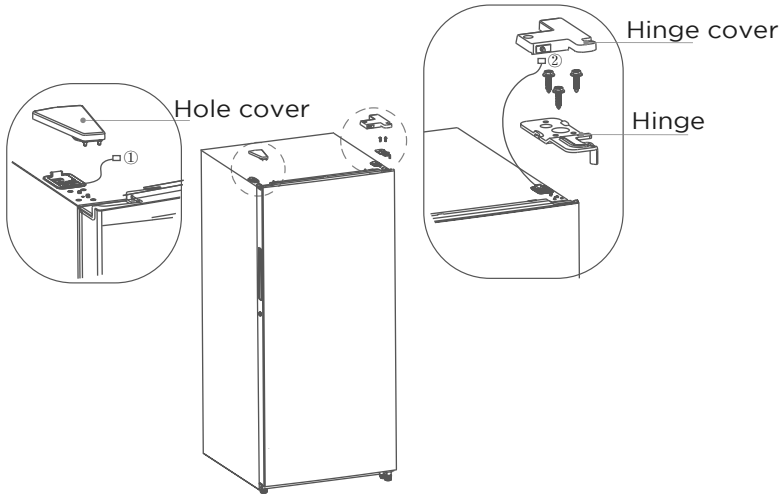

4. Dismantle the door and right bottom hinge assembly (hinge shaft & adjustable foot & hinge), disassemble the right bottom hinge assembly, and assemble the hinge shaft and adjustable foot on the other side of hinge, then assemble the whole hinge assembly on the other side of refrigerator.

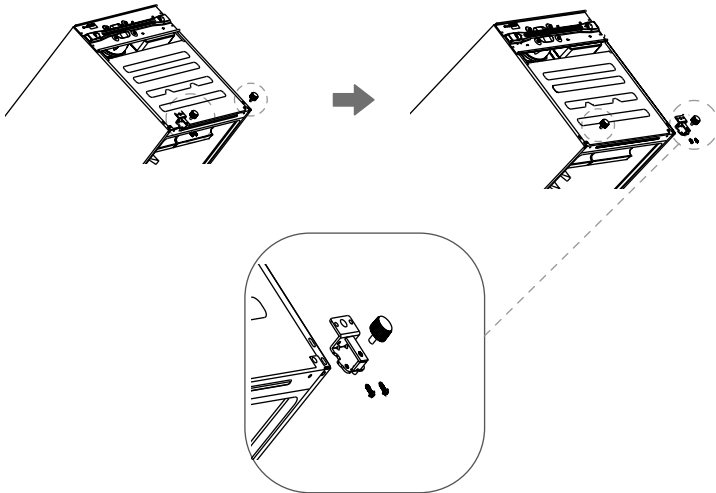

5. Remove the stop block and shaft sleeve and install them on the other side of the door body.

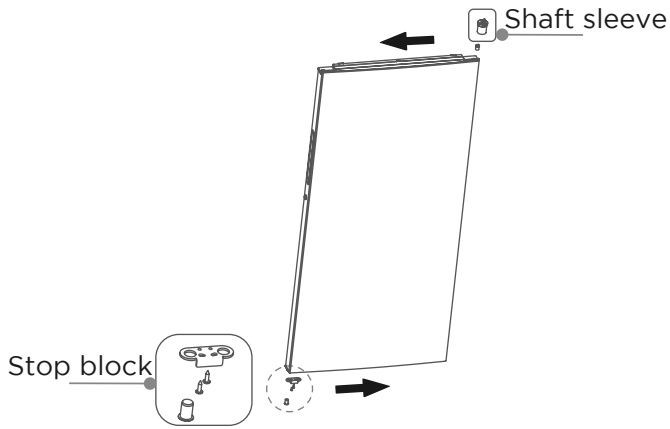

6. Take out the left top hinge, left top hinge cover from accessories package. Connect signal line terminal ① to the door switch, place the door on bottom hinge and mount left top hinge.
7. Mount top hinge cover and hole cover.

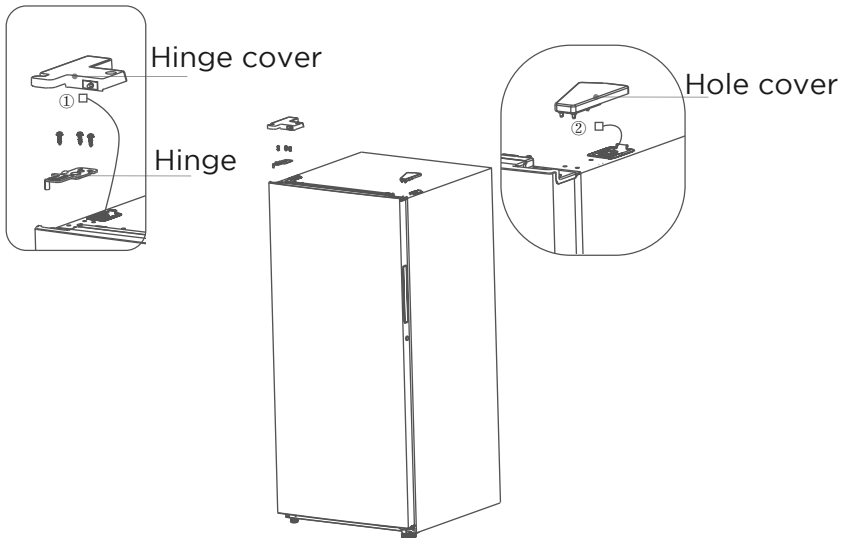

- The picture above is only for reference. The actual configuration will depend on the physical product or statement by the distributor.



Leveling feet

To avoid vibration, the unit must be leveled.

If required, adjust the leveling screws to compensate for the uneven floor.

The front should be slightly higher than the rear to aid in door closing.

Leveling screws can be turned easily by tipping the cabinet slightly.

Turn the leveling screws counterclockwise  to raise the unit, clockwise  to lower it.

Moving the appliance

1. Remove all food from inside the appliance.
2. Pull the power plug out, insert and fix it into the power plug hook at the rear or on top of the appliance.
3. Tape parts such as shelves and the door handle to prevent from falling off while moving the appliance.
4. Move the appliance with more than two people carefully. When transporting the appliance over a long distance, keep the appliance upright.
5. After installing the appliance, connect the power plug into a socket out to switch on the appliance.

EN

ATTENTION

Precautions before operation:

Before making changes the refrigerator must be disconnected from power.

Precautions should be taken to prevent any personal injury.

Changing the light

- Any replacement or maintenance of the LED lamps is intended to be made by the manufacturer, its service agent or similar qualified person.

Connecting the appliance

After installing the appliance, connect the power plug into a socket outlet.

ATTENTION

After connecting the power supply cord (or plug) to the outlet, wait 2 or 3 hours before you put food into the appliance. If you add food before the appliance has cooled completely, your food may spoil.

Tips for energy saving

- Do not place the appliance near cookers, radiators or other heat sources. If the ambient temperature is high, the compressor will run more frequently and for longer, resulting in increased energy consumption.
- Ensure that there is sufficient ventilation at the base of the appliance, on the sides of the appliance and at the back of the appliance. Never cover ventilation openings.
- Please also observe the spacing dimensions in the chapter "Installation".
- The arrangement of drawers, shelves and racks as shown in the illustration offers the most efficient use of energy and should therefore be retained as far as possible. All drawers and shelves should remain in the appliance to keep the temperature stable and save energy.
- To obtain a larger storage space (e.g. for large refrigerated/frozen goods), the middle drawers can be removed. The top and bottom drawers and shelves should be removed last if necessary.
- An evenly filled refrigerator/freezer compartment contributes to optimal energy use. Therefore, avoid empty or half-empty compartments.
- Allow warm food to cool before placing it in the refrigerator/freezer. Food that has already cooled down increases energy efficiency.
- Allow frozen food to defrost in the refrigerator. The coldness of the frozen food reduces the energy consumption in the refrigerator compartment and thus increases the energy efficiency.
- Open the door only as briefly as necessary to minimise cold loss. Opening the door briefly and closing it properly reduces energy consumption.
- The door seals of your appliance must be perfectly intact so that the doors close properly and energy consumption is not increased unnecessarily.

OPERATION INSTRUCTIONS

Control panel

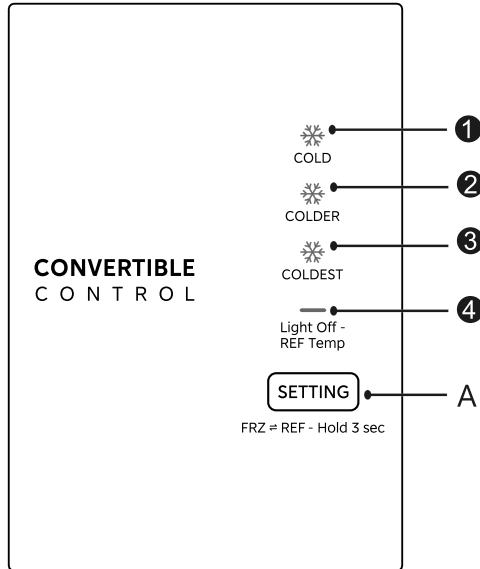

EN

| | Display | | Button |
|---|--|---|--|
| 1 | Setting 1: COLD | A | Temperature setting button of refrigerator compartment |
| 2 | Setting 2: COLDER | | |
| 3 | Setting 3: COLDEST | | |
| 4 | Setting 4: Light Off - REF Temp | | |

Display

All Once initially powered on, the display screen is on full display for 3 seconds. and then the refrigerator runs according to COLDER / FRZ.

In case of a failure: the corresponding LED blinks.

In case of no failures: it shows the actual temperature setting of refrigerator.

● ATTENTION

The actual control panel may differ from model to model.

Operating instructions

Temperature settings

- Each time the temperature setting button “**SETTING**” is pressed once, the temperature setting changes one time.
- After the temperature setting has been completed, the refrigerator will run according to the set value after 15 seconds. The shift regulation is:

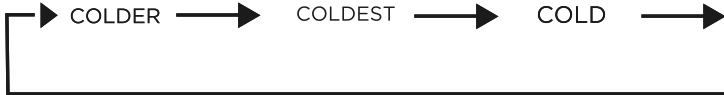

Freezer / Refrigerator conversion

- In the unlocking state
- Long press **SETTING** for 3 seconds, then the icon Light Off - REF Temp goes out, the appliance runs as a refrigerator.
- Long press **SETTING** another 3 seconds, then icon Light Off - REF Temp shines, the appliance runs as a freezer.

Fault indication

- When the error occurs, the display panel shows the error code. Otherwise, the display panel shows the set temperature.
- The display panel will light up in case of error with “visible error code”.

| Fault Code | Fault Description |
|--------------------|---------------------------------------|
| LED3/LED4 flashing | Refrigerator temperature sensor fault |
| LED2/LED4 flashing | Freezing frost sensor faults |
| LED1/LED4 flashing | Ambient temperature sensor fault |

Tips on storing food

Cooling compartment

- To reduce moisture and subsequent ice build-up, never put liquid into the refrigerator in unsealed containers. Frost tends to concentrate in the coolest parts of the evaporator. Storing uncovered liquids results in a more frequent need for defrosting.
- Never put warm foods in the refrigerator. These should first cool down at room temperature and then be placed so as to ensure adequate air circulation in the refrigerator.
- Foods or food containers should not touch the back wall of the refrigerator because they could freeze to the wall. Do not keep regularly opening the door of the refrigerator.
- Meat and clean fish (packed in a package or plastic foil) can be placed in the refrigerator, which can be used in 1-2 days.
- Fruit and vegetables without packaging can be placed in the part designated for fresh fruit and vegetables.

ATTENTION

The optimal temperature setting of each compartment depends on the ambient temperature. Above optimal temperature is based on the ambient temperature of 25 °C.

CLEANING AND MAINTENANCE

Defrosting

- The refrigerator is made based on the air-cooling principle and thus has automatic defrosting function. Frost formed due to change of season or temperature may also be manually removed by disconnection of the appliance from power supply or by wiping with a dry towel.

Cleaning of door tray

- According to the direction arrow in the figure below, use both hands to squeeze the tray, and push it upward, then you can take it out.
- After washing the tray having been taken out, you can adjust its installing height in accordance with your requirement.

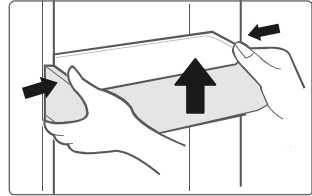

Cleaning of glass shelf

- As the innermost part of the refrigerator liner where contacting the shelves has a backstop, you shall raise the shelves upward, then you can be able to take it out.
- Adjust or clean the shelves according to your requirement.

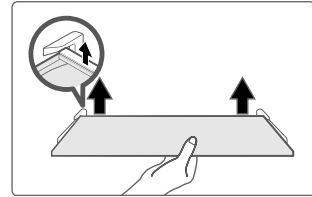

EN

Cleaning the vegetable drawer

- Remove the contents of the drawer. Hold the handle of the vegetable drawer and pull it out completely until it stops.
- Lift the vegetable drawer up and remove it by pulling it out.

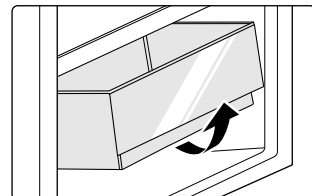

ATTENTION

Soft towels or sponge dipped in water and non-corrosive neutral detergents are suggested for cleaning. The freezer of shall be finally cleaned with clean water and dry cloth. Open the door for natural drying before the power is turned on. Do not use hard brushes, clean steel balls, wire brushes, abrasives, such as toothpastes, organic solvents (such as alcohol, acetone, Isoamyl acetate, etc.), boiling water, acid or alkaline items clean refrigerator considering that this may damage the fridge surface and interior.

Stop using

Power failure:

- In case of power failure, even if it is in summer, foods inside the appliance can be kept for several hours; during the power failure, the times of door opening shall be reduced, and no more fresh food shall be put into the appliance.

Long-time nonuse:

- The appliance shall be unplugged and then cleaned; then the doors are left open to prevent odor.

Moving:

- Before the refrigerator is moved, take all objects inside out, fix the glass partitions, vegetable holder, freezing chamber drawers and etc. with tape, and tighten the leveling feet; close the doors and seal them with tape. During moving, the appliance shall not be laid upside down or horizontally, or be vibrated; the inclination during movement shall be no more than 45°.
- When the refrigerator is not connected to electricity, the power cord hook is used to hang the power cord.

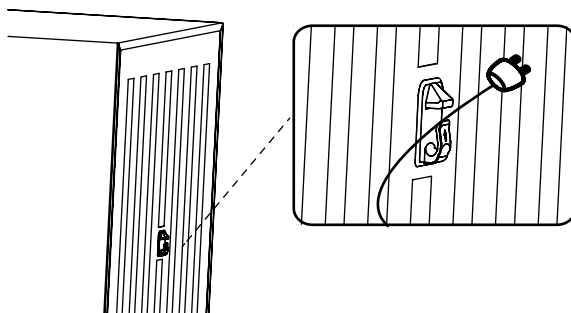

● ATTENTION

The appliance shall run continuously once it is started. Generally, the operation of the appliance shall not be interrupted; otherwise the service life may be impaired. Foods can be preserved for a couple of hours even in summer in case of power failure; it is recommended to reduce the frequency of opening door.

TROUBLESHOOTING

The following simple issues can be handled by the user. Please call the after-sale service department if the issues are not solved.

| Problem | Possible reason |
|---------------------------------------|---|
| Failed operation | <ul style="list-style-type: none"> • Check whether the appliance is connected to power or whether the plug is in well contact |
| | <ul style="list-style-type: none"> • Check whether the voltage is too low |
| | <ul style="list-style-type: none"> • Check whether there is a power failure or partial circuits have tripped |
| Odor | <ul style="list-style-type: none"> • Odorous foods shall be tightly wrapped |
| | <ul style="list-style-type: none"> • Check whether there is any rotten food |
| | <ul style="list-style-type: none"> • Clean the inside of the refrigerator |
| Long-time operation of the compressor | <ul style="list-style-type: none"> • Long operation of the refrigerator is normal in summer |
| | <ul style="list-style-type: none"> • When the ambient temperature is high It is not suggestible having too much food in the appliance at the same time |
| | <ul style="list-style-type: none"> • Food shall get cool before being put into the appliance |
| | <ul style="list-style-type: none"> • The doors are opened too frequently |
| Light fails to get lit | <ul style="list-style-type: none"> • Check whether the refrigerator is connected to power supply and whether the illuminating light is damaged |
| | <ul style="list-style-type: none"> • Have the light replaced by a specialist |
| Door can not be properly closed | <ul style="list-style-type: none"> • The door is stuck by food packages too much food is placed |
| | <ul style="list-style-type: none"> • The refrigerator is tiltedr. |
| Loud noises | <ul style="list-style-type: none"> • Check whether the floor is level and whether the refrigerator is placed stably |
| | <ul style="list-style-type: none"> • Check whether accessories are placed at proper locations |

| Problem | Possible reason |
|-----------------------------|---|
| Door seal fails to be tight | <ul style="list-style-type: none"> • Remove foreign matters on the door seal |
| | <ul style="list-style-type: none"> • Heat the door seal and then cool it for restoration (or blow it with an electrical drier or use a hot towel for heating) |
| Water pan overflows | <ul style="list-style-type: none"> • There is too much food in the chamber or food stored contains too much water, resulting in heavy defrosting |
| | <ul style="list-style-type: none"> • The doors are not closed properly, resulting in frosting due to entry of air and increased water due to defrosting |
| Hot housing | <ul style="list-style-type: none"> • Heat dissipation of the built-in condenser via the housing, which is normal when housing becomes hot due to high ambient temperature, storage of too much food or shutdown of the compressor is shut down, provide sound ventilation to facilitate heat dissipation |
| Surface condensation | <ul style="list-style-type: none"> • Condensation on the exterior surface and door seals of the refrigerator is normal when the ambient humidity is too high. Just wipe the condensate with a clean towel. |
| Abnormal noise | <ul style="list-style-type: none"> • Buzz: The compressor may produce buzzes during operation, and the buzzes are loud particularly upon start or stop. This is normal. |
| | <ul style="list-style-type: none"> • Creak: Refrigerant flowing inside of the appliance may produce creak, which is normal. |



make yourself at home



www.midea.com

© Midea 2022 all rights reserved

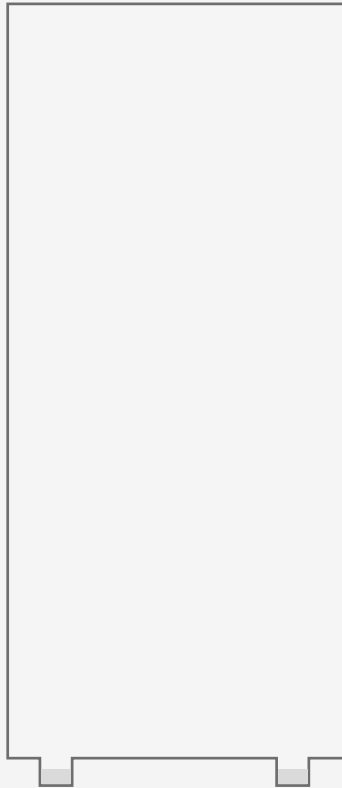

Congélateur armoire
RÉFRIGÉRATEUR À PORTE UNIQUE

MODE D'EMPLOI

MRU21B6ASL
MRU21F6AWW

Les avis de mise en garde : Avant d'utiliser ce produit, veuillez lire attentivement ce mode d'emploi et le garder pour une référence future. La conception et les spécifications sont susceptibles d'être modifiées sans préavis pour améliorer le produit.

Contactez votre revendeur ou le fabricant pour plus de détails.

Le schéma ci-dessus n'est qu'à titre de référence. Veuillez vous baser sur l'apparence du produit réel.

LETTRE DE REMERCIEMENT

Merci d'avoir choisi Midea ! Avant d'utiliser votre nouveau produit Midea, veuillez lire attentivement ce manuel afin de vous assurer que vous maîtrisez les caractéristiques et les fonctions de votre nouvel appareil en toute sécurité.

SOMMAIRE

| | |
|---------------------------------|----|
| LETTRE DE REMERCIEMENT | 03 |
| APERÇU DU PRODUIT | 04 |
| INSTALLATION DU PRODUIT | 05 |
| INSTRUCTIONS D'UTILISATION..... | 12 |
| NETTOYAGE ET ENTRETIEN | 15 |
| DÉPANNAGE | 17 |

APERÇU DU PRODUIT

Noms des composants

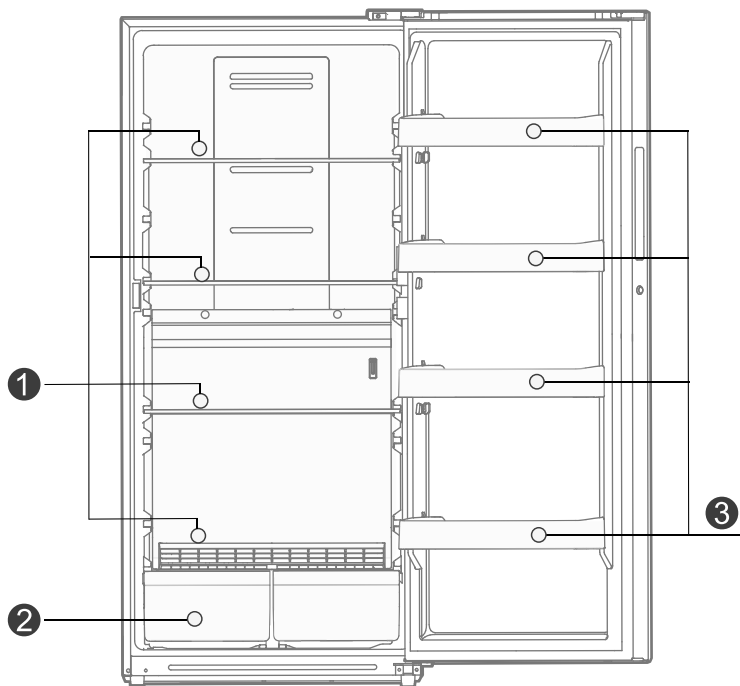

1 Étagère

3 Plateau de porte

2 Tiroir

ATTENTION

Ce modèle peut être équipé en option d'une configuration de verrouillage. Si vous choisissez cette configuration, veuillez garder la clé de verrouillage en sécurité pour éviter toute perte.

INSTALLATION DU PRODUIT

Instructions d'installation

Trouver un emplacement approprié

- Ce réfrigérateur est conçu pour être posé debout et ne doit pas être encastré.
- Le congélateur doit être placé à l'intérieur dans un endroit bien ventilé ; le sol doit être plat et solide.
- Tenez à l'écart de la chaleur et évitez la lumière directe du soleil. Ne placez pas le congélateur dans des endroits humides ou aqueux pour éviter la rouille ou la réduction de l'isolation.

Dimensions et dégagements

- Une distance trop petite des éléments adjacents peut entraîner une dégradation de la capacité de congélation et une augmentation des coûts d'électricité. Les deux côtés du réfrigérateur doivent être placés contre le mur avec une distance libre de plus de 100 mm, et la distance entre le réfrigérateur et le mur ne doit pas être supérieure à 75 mm.

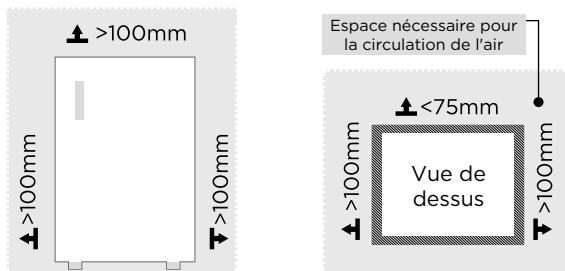

FR

Assurer une alimentation électrique adéquate

- Vérifiez votre source d'alimentation locale. Ce congélateur nécessite une alimentation électrique 115 VAC, 60 Hz.
- Utilisez une prise qui accepte la broche de mise à la terre. Le cordon d'alimentation est équipé d'une fiche à trois broches (mise à la terre) qui s'adapte à une prise murale standard à trois broches (mise à la terre) afin de minimiser les risques d'électrocution liés à ce réfrigérateur.

MISE EN GARDE

Le congélateur doit toujours être branché sur une prise électrique individuelle dont la tension correspond à celle indiquée sur la plaque signalétique. Ne débranchez jamais votre congélateur en tirant sur le cordon d'alimentation. Il faut toujours tenir fermement la fiche et la tirer tout droit hors de la prise.

Première utilisation

- Avant la première utilisation, le congélateur doit rester debout pendant une demi-heure avant de brancher l'alimentation.
- Le congélateur doit fonctionner 2 à 3 heures avant de charger des aliments frais ou surgelés ; il doit fonctionner pendant plus de 4 heures en été, étant donné que la température ambiante est élevée.

Diagramme du besoin en espace (lorsque la porte est ouverte et lorsqu'elle est fermée)

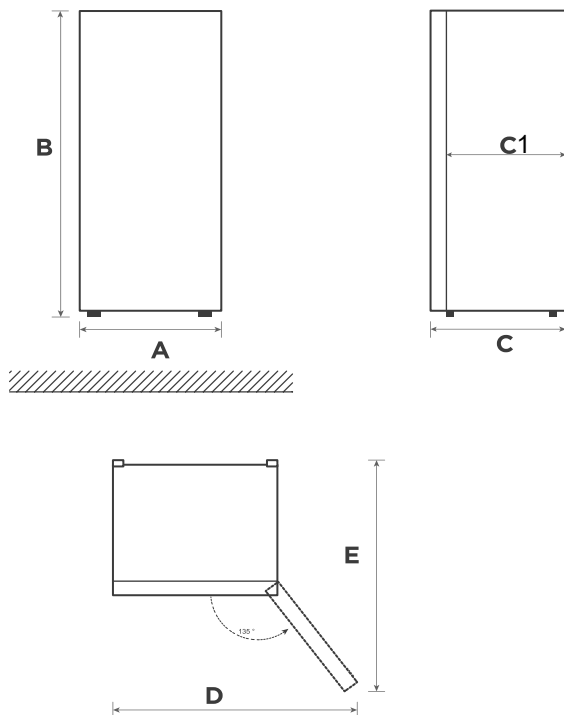

FR

| Largeur | Hauteur totale | Profondeur | Profondeur de l'armoire uniquement | Largeur de la porte ouverte à 135° | Profondeur de la porte ouverte à 135° |
|---------|----------------|------------|------------------------------------|------------------------------------|---------------------------------------|
| A | B | C | C1 | D | E |
| 755 | 1 692 | 830 | 734 | 1 275 | 1 395 |

Remarque : Toutes les dimensions sont en mm

Inversion de la porte (en option)

En fonction de l'emplacement d'utilisation du réfrigérateur, il serait peut-être plus pratique d'inverser l'ouverture de la porte.

MISE EN GARDE

MISE EN GARDE : Pour éviter toute blessure, il est recommandé que quelqu'un vous assiste pendant l'inversion de la porte.

Préparation pour inverser l'ouverture de la porte

Vous aurez besoin de : Un tournevis standard, un tournevis cruciforme et la clé Allen incluse.

- Assurez-vous que votre réfrigérateur est débranché et vide.
- Faites-vous aider par une tierce personne pour cette procédure.
- Conservez toutes les pièces que vous retirez pour les réutiliser plus tard.

Pièces incluses dans le kit de poignée :

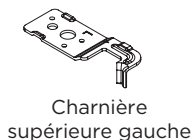

Pièces déjà montées sur la porte (telle qu'elle est expédiée) :

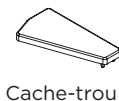

Étape

1. Débranchez votre réfrigérateur et retirez tous les aliments des étagères de la porte.
2. Démontez les capuchons des trous de vis, les vis et la poignée, et retirez les capuchons des trous de vis en plastique de l'autre côté.
3. Démontez le couvercle de la charnière supérieure, les vis et la charnière supérieure, et retirez le cache-trou de l'autre côté. Débranchez le connecteur de câblage sur le côté droit de la partie supérieure du réfrigérateur.

ATTENTION

- Les images montrent un réfrigérateur qui s'ouvre sur le côté gauche. Votre réfrigérateur peut s'ouvrir sur le côté droit.
- Si vous avez besoin de changer la porte à gauche et à droite, veuillez contacter le personnel professionnel du après-vente .

FR

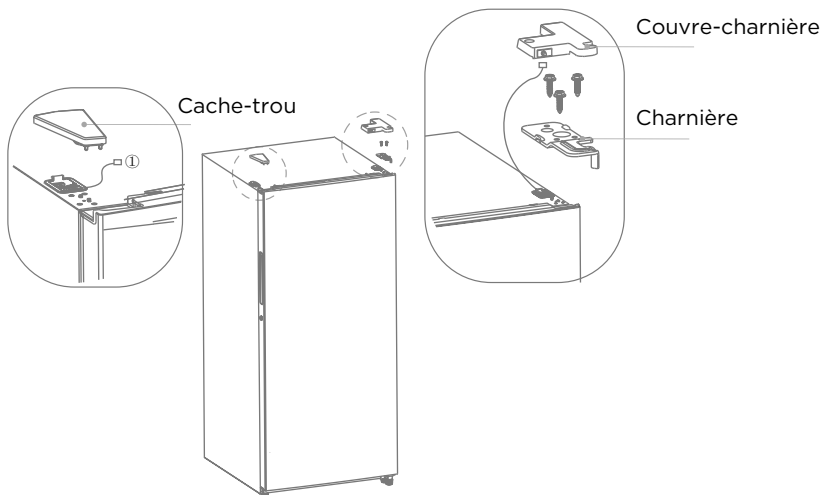

4. Démontez la porte et l'assemblage de la charnière inférieure droite (arbre de la charnière, pied réglable et charnière), démontez l'assemblage de la charnière inférieure droite et assemblez l'arbre de la charnière et le pied réglable de l'autre côté de la charnière, puis assemblez l'assemblage complet de la charnière de l'autre côté du réfrigérateur.

FR

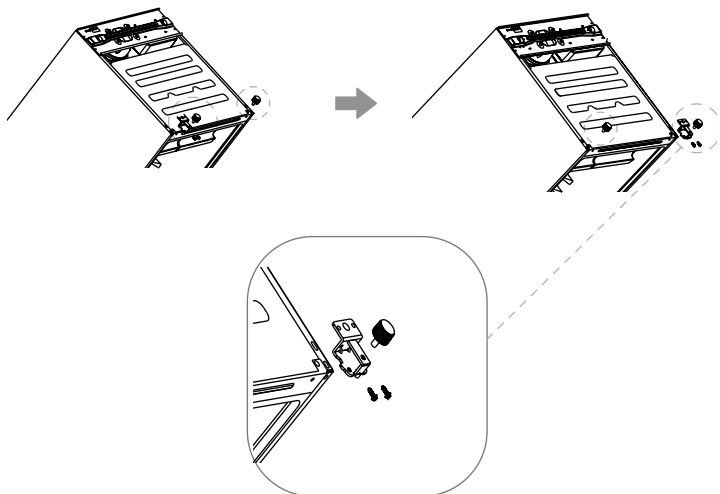

5. Retirez le bloc d'arrêt et le manchon d'arbre et installez-les de l'autre côté du corps de la porte.

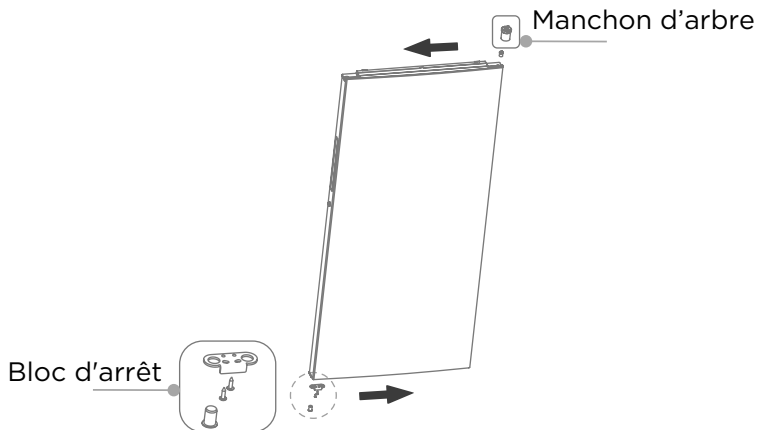

6. Retirez la charnière supérieure gauche et le couvercle de la charnière supérieure gauche de l'emballage des accessoires. Connectez la borne de ligne du signal ① à l'interrupteur de la porte, placez la porte sur la charnière inférieure et montez la charnière supérieure gauche.
7. Montez le couvercle de charnière supérieure et le cache-trou.

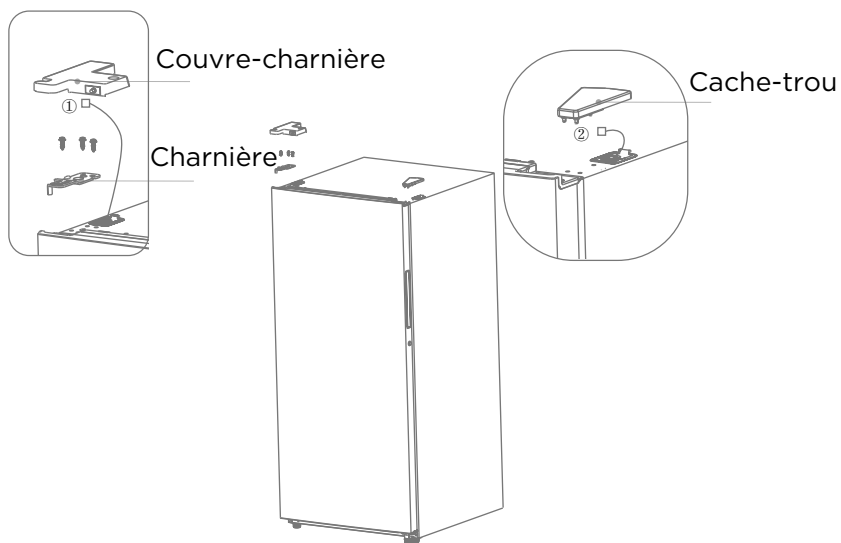

- L'image ci-dessus est donnée uniquement à titre de référence. La configuration réelle dépendra du produit physique ou de la déclaration du distributeur.



Pieds réglables

L'appareil doit être à niveau pour éviter toute vibration.

Il faut tenir compte de l'uniformité du sol dans la mise à niveau.

L'avant de la porte doit être légèrement plus haut que l'arrière pour faciliter sa fermeture.

Les vis de mise à niveau peuvent être facilement tournées en inclinant légèrement l'appareil.

Tournez les vis de mise à niveau dans le sens contraire des aiguilles d'une montre  pour élever l'appareil, dans le sens des aiguilles d'une montre  pour l'abaisser.

Déplacement de l'appareil

1. Retirez tous les aliments de l'appareil.
2. Débranchez la fiche d'alimentation, et fixez-la au crochet de prise située à l'arrière ou la placer au-dessus de l'appareil.
3. Collez les pièces telles que les étagères et poignée de porte pour éviter qu'elles ne tombent lors du déplacement de l'appareil.
4. Avec précaution, déplacez l'appareil à l'aide de deux personnes au moins. Lors du transport sur une longue distance, l'appareil doit être maintenu en position verticale.
5. Après l'installation de l'appareil, branchez sa fiche dans une prise de courant pour l'allumer.

FR

ATTENTION

Précautions avant l'utilisation :

Avant d'effectuer tout changement, vous devez débrancher le réfrigérateur de l'alimentation. Des précautions doivent être prises pour éviter toute blessure.

Changement de l'ampoule

- Tout remplacement ou entretien des lampes LED doit être effectué par le fabricant, un agent agréé ou une personne qualifiée similaire.

Branchement de l'appareil

Après l'installation de l'appareil, branchez la fiche d'alimentation dans une prise de courant.

ATTENTION

Après avoir branché la fiche d'alimentation dans une prise, il faut attendre 2 à 3 heures avant de mettre des aliments dans l'appareil. Les aliments risquent de s'abîmer si vous les mettez avant le refroidissement de l'appareil.

Conseils relatifs à l'économie d'énergie

- Ne placez pas l'appareil à côté de cuisinières, radiateurs ou toutes autres sources de chaleur. Si la température ambiante est élevée, le compresseur fonctionnera plus fréquemment et plus longtemps, ce qui entraîne une augmentation de la consommation d'énergie.
- Assurez-vous qu'il y a une ventilation suffisante au niveau de la base, sur les côtés et à l'arrière de l'appareil. Il ne faut jamais couvrir les fentes de ventilation.
- Il faut également respecter les dégagements du chapitre « Installation ».
- La disposition des bacs, étagères et balconnets de porte comme indiqué sur l'illustration offre une utilisation plus efficace de l'énergie et doit donc être conservée autant que possible. Tous les bacs et étagères doivent rester dans l'appareil pour maintenir une température stable et économiser de l'énergie.
- Pour obtenir un plus grand espace de stockage (par exemple pour les gros produits réfrigérés/congelés), les bacs du milieu peuvent être retirés. Les bacs supérieurs et inférieurs et les étagères doivent être retirés en dernier si nécessaire.
- Un compartiment réfrigérateur/congélateur rempli uniformément contribue à une utilisation optimale de l'énergie. Ainsi, il faut éviter les compartiments vides ou à moitié vides.
- Laissez refroidir les aliments chauds avant de les mettre dans le réfrigérateur/ congélateur. Les aliments déjà augmentent l'efficacité énergétique.
- Les aliments congelés doivent être décongelés dans le réfrigérateur. La froideur des aliments congelés réduit la consommation d'énergie dans le réfrigérateur et augmente ainsi l'efficacité énergétique.
- Ouvrez la porte aussi brièvement que nécessaire pour minimiser toute perte de froid. Une ouverture/fermeture brève de la porte réduit la consommation d'énergie.
- Les joints de porte de l'appareil doivent être parfaitement intacts pour faciliter la fermeture des portes et éviter que la consommation d'énergie ne soit pas augmentée inutilement.

INSTRUCTIONS D'UTILISATION

Panneau de commande

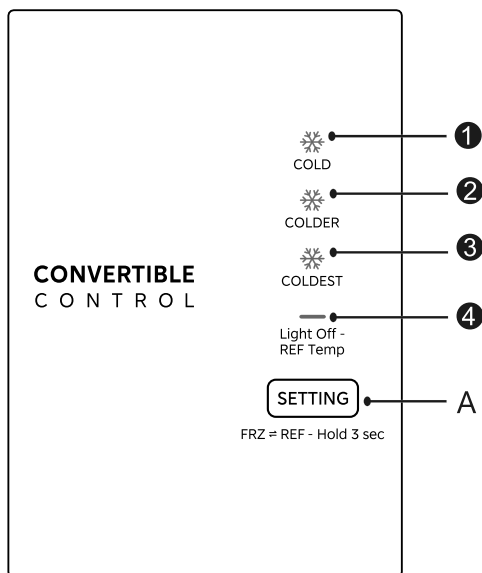

FR

| | Écran | | Bouton |
|---|---|---|---|
| 1 | Réglage 1 : COLD | A | Touche de réglage de la température du compartiment réfrigérateur |
| 2 | Réglage 2 : COLDER | | |
| 3 | Réglage 3 : COLDEST | | |
| 4 | Réglage 4 : Light Off - REF Temp | | |

Écran

Une fois la mise sous tension initiale, l'écran d'affichage s'affiche en totalité pendant 3 secondes. puis le réfrigérateur fonctionne selon la fonction COLDER/ FRZ.

En cas de panne, le voyant LED correspondant clignote.

En cas d'absence de panne : il indique le réglage de température réel du réfrigérateur.

ATTENTION

Le panneau de commande réel peut être différent d'un modèle à l'autre.

Mode d'emploi

Réglages de la température

- Chaque fois que l'on appuie une fois sur le bouton de réglage de la température «**SETTING**» le réglage de la température change une fois.
- Une fois le réglage de la température terminé, le réfrigérateur fonctionne selon la valeur définie après 15 secondes. La séquence de réglage est :



Conversion congélateur/réfrigérateur

- À l'état déverrouillé
- Appuyez longuement sur **SETTING** pendant 3 secondes, puis l'icône Light Off - REF Temp s'éteint, l'appareil fonctionne comme un réfrigérateur.
- Appuyez longuement sur **SETTING** encore 3 secondes, puis l'icône Light Off - REF Temp brille, l'appareil fonctionne comme un congélateur.

Indication de panne

- Lorsqu'une erreur se produit, le panneau d'affichage affiche le code d'erreur. Autrement, le panneau d'affichage indique la température réglée.
- Le panneau d'affichage s'allumera en cas d'erreur avec « code d'erreur visible ».

| Code d'erreur | Description du défaut |
|------------------------------|--|
| Clignotement de la LED3/LED4 | Défaut de la sonde de température du réfrigérateur |
| Clignotement de la DEL2/DEL4 | Défauts de la sonde de givre |
| Clignotement de la DEL1/DEL4 | Erreur du capteur de température ambiante |

Conseils pour la conservation des aliments

Compartment de refroidissement

- Pour réduire l'humidité et l'accumulation de glace qui en résulte, ne mettez jamais de liquide dans le réfrigérateur dans des récipients non fermés hermétiquement. La gelée a tendance à se concentrer dans les parties les plus froides de l'évaporateur. Le stockage de liquides non couverts entraîne une décongélation plus fréquente.
- Ne mettez jamais d'aliments chauds dans le réfrigérateur. Ceux-ci doivent d'abord être refroidis à température ambiante, puis placés de manière à assurer une circulation d'air adéquate dans le réfrigérateur.
- Les aliments et les récipients ne doivent pas toucher la paroi arrière du réfrigérateur, car ils pourraient congeler. Il ne faut pas ouvrir régulièrement la porte du réfrigérateur.
- La viande et le poisson écaillé (placés dans un emballage ou une feuille de plastique) placés au réfrigérateur peuvent être utilisés dans 1 ou 2 jours.
- Les fruits et légumes sans emballage peuvent être placés dans la partie réservée aux fruits et légumes frais.

ATTENTION

Le réglage optimal de la température de chaque compartiment dépend de la température ambiante. La température optimale ci-dessus est basée sur une température ambiante de 25 °C.

NETTOYAGE ET ENTRETIEN

Décongélation

- Le réfrigérateur est fabriqué selon le principe de refroidissement par air et dispose donc d'une fonction de dégivrage automatique. Le givre formé en raison du changement de saison ou de température peut également être éliminé manuellement en débranchant l'appareil ou en l'essuyant avec une serviette sèche.

Nettoyage du plateau de porte

- Selon la flèche de direction dans la figure ci-dessous, utilisez les deux mains pour presser le plateau et poussez-le vers le haut pour pouvoir le sortir par la suite.
- Après avoir lavé le plateau retiré, vous pouvez ajuster sa hauteur en fonction de vos besoins.

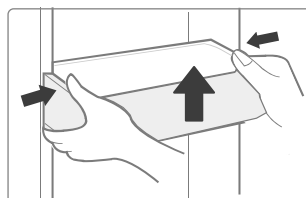

Nettoyage de l'étagère en verre

- Comme la partie la plus interne de la cuve du réfrigérateur, où se trouvent les étagères, est dotée d'une butée arrière, vous devez soulever les étagères vers le haut pour pouvoir les retirer.
- Ajustez ou nettoyez les étagères en fonction de vos besoins.

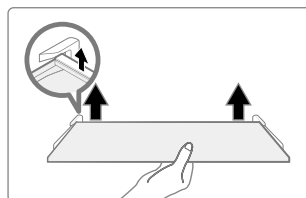

FR

Nettoyage du bac à légumes

- Retirez le contenu du bac. Tenez la poignée du bac à légumes et tirez complètement jusqu'à ce qu'il s'arrête.
- Soulevez le bac à légumes et retirez-le en le tirant vers l'extérieur.

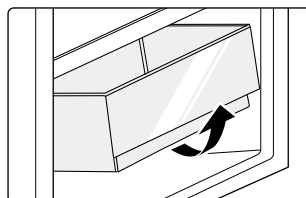

ATTENTION

Pour le nettoyage, nous recommandons des serviettes douces ou une éponge trempée dans de l'eau et des détergents neutres non corrosifs. Le congélateur doit être finalement nettoyé à l'eau claire et avec un chiffon sec. Ouvrez la porte pour un séchage naturel avant d'allumer l'appareil. N'utilisez pas de brosses dures, de billes de nettoyage en acier, de brosses métalliques, d'abrasifs tels que le dentifrice, de solvants organiques (tels que l'alcool, l'acétone, l'acétate d'isoamyle, etc.), de l'eau bouillante, des produits acides ou alcalins ; nettoyez le congélateur en sachant que cela peut endommager la surface et l'intérieur du réfrigérateur.

Arrêt de fonctionnement

Panne de courant :

- En cas de panne de courant, même en été, les aliments à l'intérieur de l'appareil peuvent être conservés plusieurs heures ; pendant la panne de courant, les heures d'ouverture de la porte doivent être réduites et aucun aliment frais ne doit plus être mis dans l'appareil.

Longue période de non utilisation :

- L'appareil doit être débranché et nettoyé ; laissez es portes ouvertes pour éviter les odeurs.

Déplacement :

- Avant de déplacer le réfrigérateur, mettez tous les objets à l'envers, fixez les cloisons en verre, le bac à légumes, les tiroirs de la chambre de congélation, etc. avec du ruban adhésif, et serrez les pieds de nivellement ; fermez les portes et les fixer avec du ruban adhésif. Pendant le déplacement, l'appareil ne doit pas être posé à l'envers ou horizontalement ni être soumis à des vibrations ; l'inclinaison pendant le mouvement ne doit pas dépasser 45°.
- Lorsque le réfrigérateur n'est pas connecté à l'électricité, le crochet du cordon d'alimentation est utilisé pour suspendre le cordon d'alimentation.

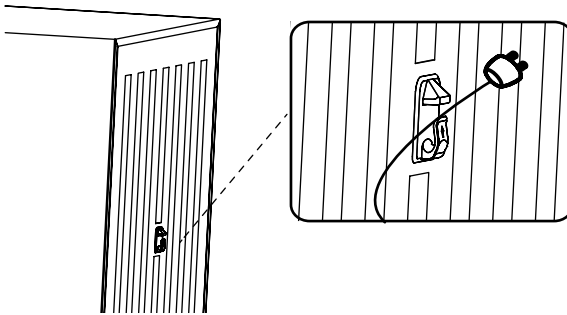

● ATTENTION

Une fois mis en marche, l'appareil doit fonctionner en continu. En règle générale, le fonctionnement de l'appareil ne doit pas être interrompu ; autrement sa durée de vie peut être réduite. Les aliments peuvent être conservés pendant quelques heures même en été en cas de panne de courant, il est recommandé de réduire la fréquence d'ouverture de la porte.

DÉPANNAGE

Les problèmes simples suivants peuvent être traités par l'utilisateur. Appelez le service après-vente si ces problèmes ne sont pas réglés.

| Problème | Cause possible |
|---|---|
| Échec de l'opération | • Vérifiez si l'appareil est branché au secteur ou si la fiche est bien en contact |
| | • Vérifiez si la tension est trop basse |
| | • Vérifiez s'il y a une panne de courant ou des circuits partiels se sont déclenchés |
| Odeur | • Les aliments susceptibles d'émettre des odeurs doivent être bien enveloppés |
| | • Vérifiez s'il y a des aliments pourris |
| | • Nettoyez l'intérieur du réfrigérateur |
| Fonctionnement de longue durée du compresseur | • Un long fonctionnement du réfrigérateur est normal en été |
| | • Lorsque la température ambiante est élevée, il n'est pas recommandé d'avoir trop d'aliments dans l'appareil en même temps |
| | • Les aliments doivent refroidir avant d'être mis dans l'appareil |
| | • Les portes sont ouvertes trop fréquemment |
| La lumière ne s'allume pas | • Vérifiez si le réfrigérateur est branché à l'alimentation électrique et si la lumière est endommagée |
| | • Faites remplacer la lumière par un professionnel |
| La porte ne peut pas être correctement fermée | • La porte est coincée par des aliments car trop d'aliments sont placés |
| | • Le réfrigérateur est incliné. |

FR

| Problème | Cause possible |
|--------------------------------------|---|
| Bruits forts | <ul style="list-style-type: none"> • Vérifiez si le sol est bien horizontal et si le réfrigérateur est placé de manière stable • Vérifiez si les accessoires sont placés aux bons endroits |
| Le joint de la porte n'est pas serré | <ul style="list-style-type: none"> • Éliminez tout corps étranger sur le joint de la porte • Chauffez le joint de la porte, puis refroidissez-le pour le restaurer (ou soufflez dessus avec un séchoir électrique ou utilisez une serviette chaude) |
| Débordement du bac à eau | <ul style="list-style-type: none"> • Il y a trop de nourriture dans le compartiment ou les aliments conservés contiennent trop d'eau, ce qui entraîne un dégivrage important • Les portes ne sont pas fermées correctement, cela entraîne un dégivrage dû à l'entrée d'air et une augmentation d'eau |
| Boîtier chaud | <ul style="list-style-type: none"> • La dissipation de la chaleur du condensateur intégré à travers le boîtier est normale. Lorsque le boîtier devient chaud en raison d'une température ambiante élevée, de la conservation d'une trop grande quantité d'aliments ou de l'arrêt du compresseur, il faut prévoir une bonne ventilation pour faciliter la dissipation de la chaleur |
| Condensation de surface | <ul style="list-style-type: none"> • La condensation sur la surface extérieure et les joints de porte du réfrigérateur est normale lorsque l'humidité ambiante est trop élevée. Il suffit d'essuyer la condensation avec une serviette propre. |
| Bruit anormal | <ul style="list-style-type: none"> • Vrombissement : Le compresseur peut produire des vrombissements qui sont forts en particulier au démarrage ou à l'arrêt. C'est normal. • Craquements : Le fluide frigorigène qui circule à l'intérieur de l'appareil peut produire des craquements, ce qui est normal. |



make yourself at home



www.midea.com

© Midea 2022 tous droits réservés