

技术要求：

1. 该手册印刷颜色均为黑色 :PANTONE BLACK C
2. 纸张规格为 **145X210MM**
3. 如果供应商的排版需要加空白页，请加在封底之前

封底按要求印刷物料条码，  
红色字和框不用印刷



www.midea.com

© Midea 2022. 请妥善保管

00000000000000000000

此红框为使用此用户手册时目的(也物料编码) 红色框不用印刷  
字体为:arthen-book 14pt(蓝文) 产编:000000000000

							用户手册捷克语+斯洛伐克语 (新标准)MDWTT0802MS- WF(W3802M)_MIDEA东南欧	6720603305
								80G双胶
标记	处数	分区	更改文件号	签名	日期	阶段标记	比例	
编制				校对		REV. 00	1:1	
审核				性能		数量	重量	
审定				排版		1		佛山市顺德区美的
批准				日期		共 1 张	第 1 张	洗涤电器制造有限公司

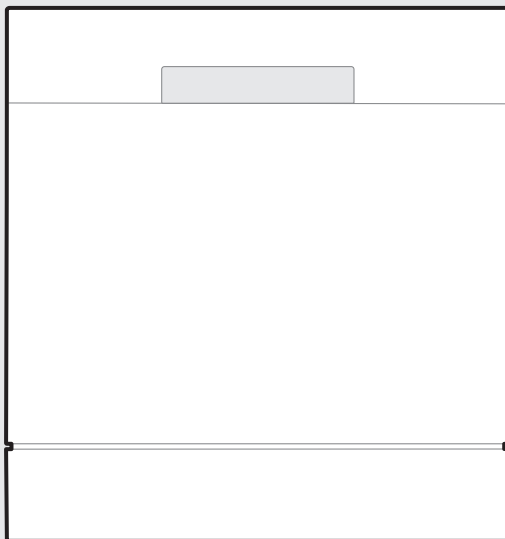

Myčka na nádobí



SmartHome



stažení aplikace a  
aktivace produktu

## UŽIVATELSKÝ MANUÁL

MDWTT0802MS-WF

Upozornění: Před použitím tohoto výrobku si pečlivě přečtěte tento manuál a uschovejte si ho pro budoucí použití. Design a specifikace mohou být bez předchozího upozornění změněny za účelem zlepšení výrobku.

Pro detaily se obraťte na svého prodejce nebo výrobce.

Výše uvedený diagram slouží pouze k orientačním účelům. Prosím, vezměte vzhled skutečného výrobku jako standard.

## DĚKUJEME VÁM ZA DOPIS

Děkujeme, že jste si vybrali Midea! Před použitím vašeho nového výrobku Midea si přečtěte tuto příručku důkladně, abyste se ujistili, že znáte funkce a functions that your new appliance offers in a safe way.

# OBSAH

DĚKUJEME VÁM ZA DOPIS .....	01
BEZPEČNOSTNÍ POKYNY .....	02
SPECIFIKACE .....	08
PŘEHLED PRODUKTU .....	10
PRŮVODCE RYCHLÝM STARTU .....	11
INSTALACE PRODUKTU .....	12
NÁVOD K OBSLUZE .....	15
NASTAVENÍ A PROVOZ APLIKACE .....	28
ČIŠTĚNÍ A ÚDRŽBA .....	30
ODSTRAŇOVÁNÍ PROBLÉMŮ .....	33
OCHRANNÉ ZNAČKY, AUTORSKÁ PRÁVA A PRÁVNÍ PROHLÁŠENÍ .....	37
ODSTRANĚNÍ A RECYKLACE .....	38
OZNÁMENÍ O OCHRANĚ DAT .....	39
PROHLÁŠENÍ O SHODĚ .....	40

# BEZPEČNOSTNÍ POKYNY

## Zamýšlené použití

- Následující bezpečnostní pokyny jsou určeny k prevenci nepředvídatelných rizik nebo poškození z nebezpečného nebo nesprávného provozu spotřebiče. Při příjezdu si prosím zkontrolujte balení a spotřebič, zda je vše v pořádku, abyste zajistili bezpečný provoz. Pokud zjistíte jakékoli poškození, kontaktujte prosím prodejce.
- Všimněte si, že jakékoli úpravy nebo změny na spotřebiči nejsou povoleny z důvodu vaší bezpečnosti. Nedůsledné použití může způsobit nebezpečí a ztrátu nároků na záruku.

## Vysvětlení symbolů



### Nebezpečí

Tento symbol naznačuje, že existuje nebezpečí pro život a zdraví osob v důsledku extrémně hořlavého plynu.



### Varování před elektrickým napětím

Tento symbol naznačuje, že existuje nebezpečí pro život a zdraví osob v důsledku napětí.



### Varování

Signální slovo označuje nebezpečí s střední úrovní rizika, které, pokud není dodrženo, může vést k smrti nebo vážnému zranění.

### Pozor



Signální slovo označuje nebezpečí s nízkým stupněm rizika, které, pokud není dodrženo, může vést k drobnému nebo střednímu zranění.

### Pozor



Signální slovo označuje důležité informace (např. poškození majetku), ale ne nebezpečí.

### Dodržujte pokyny



Tento symbol naznačuje, že servisní technik by měl tento spotřebič obsluhovat a udržovat pouze v souladu s provozními pokyny.

Před použitím/uvedením do provozu zařízení si pečlivě a pozorně přečtěte tyto provozní pokyny a ponechte je v bezprostřední blízkosti místa instalace nebo zařízení pro pozdější použití!

## NEBEZPEČÍ: Riziko požáru/Zápalné látky

- Při používání myčky nádobí dodržujte níže uvedená opatření:
- Instalaci a opravy může provádět pouze kvalifikovaný technik.
- Tento spotřebič je určen k použití v domácnostech a podobných aplikacích jako: -personální kuchyňské prostory v obchodech, kancelářích a jiných pracovních prostředích; -statek;  
  
-klienty v hotelech, motelech a jiných obytných prostředích;  
-penzionové prostředí.
- Tento spotřebič mohou používat děti ve věku od 8 let a starší a osoby s omezenými fyzickými, senzorickými nebo mentálními schopnostmi nebo nedostatkem zkušeností a znalostí, pokud byly dohledány nebo instruovány ohledně bezpečného používání spotřebiče a porozuměly rizikům spojeným s používáním.
- Děti by se neměly hrát se spotřebičem. Čištění a údržbu spotřebiče by neměly provádět děti bez dohledu. (Pro EN60335-1) Tento spotřebič není určen
- k použití osobami (včetně dětí) s omezenými fyzickými, senzorickými nebo mentálními schopnostmi nebo nedostatkem zkušeností a znalostí, pokud jim nebyl poskytnut dohled nebo instrukce ohledně používání spotřebiče osobou zodpovědnou za jejich bezpečnost. (Pro normu IEC60335-1) Obalový materiál
- může být nebezpečný pro děti!
- Děti by měly být dohlíženy, aby se zajistilo, že si s přístrojem nehrají.  
Tento přístroj je určen pouze pro domácí použití v interiéru.

Abyste se chránili před rizikem úrazu elektrickým proudem, neponořujte jednotku, kabel nebo zástrčku do vody nebo jiné tekutiny.

- Před čištěním a údržbou přístroje vždy odpojte zástrčku ze zásuvky. Použijte měkký hadřík navlhčený mírným mýdlem a poté ho ještě jednou otřete suchým hadříkem.
- Pokud je napájecí kabel poškozen, musí být vyměněn výrobcem nebo jeho servisním technikem nebo obdobně kvalifikovanou osobou, aby se předešlo nebezpečí.



## Zemnicí instrukce

- Tento přístroj musí být uzemněn. V případě poruchy nebo poruchy uzemnění sníží riziko úrazu elektrickým proudem tím, že poskytne nejmenší odporovou cestu elektrického proudu. Tento přístroj je vybaven zemnicím zástrčkou.
- Zásuvka musí být zapojena do vhodné zásuvky, která je nainstalována a uzemněna v souladu se všemi místními předpisy a nařízeními.
- Nesprávné připojení uzemňovacího vodiče zařízení může vést k riziku úderu elektrickým proudem.
- Pokud máte pochybnosti, zda je spotřebič správně uzemněn, obraťte se na kvalifikovaného elektrikáře nebo servisního zástupce.
- Neměňte zástrčku dodanou se spotřebičem, pokud neodpovídá zásuvce.
- Nechejte si nainstalovat vhodnou zásuvku kvalifikovaným elektrikářem.
- Nepoužívejte, nesesedněte si ani nestůjte na dveřích nebo koši na nádobí myčky nádobí.
- Nespouštějte myčku nádobí, pokud nejsou všechny kryty správně na svém místě.
- Otevřete dveře velmi opatrně, pokud je myčka nádobí

- v provozu, hrozí nebezpečí stříkání vody. Nepoklá
- dejte na dveře žádné těžké předměty ani na ně nestůjte, když jsou otevřené. Spotřebič by mohl předklonit vpřed.
  - Při nakládání položek do myčky: 1)  
Umístěte ostré předměty tak, aby nenarušily těsnění dveří;  
2) Varování: Nože a další náčiní s ostrými hroty musí být umístěny v koši s hroty směřující dolů nebo umístěny vodorovně.
  - Některé čisticí prostředky do myčky nádobí jsou silně alkalické.  
Mohou být extrémně nebezpečné při pozření.  
Vyvarujte se kontaktu s kůží a očima a udržujte děti mimo dosah myčky nádobí, když je dveře otevřené.
  - Zkontrolujte, zda nejsou po dokončení cyklu mytí žádné zbytky čisticího prostředku.
  - Nemyjte plastové předměty, pokud nejsou označeny jako „vhodné do myčky nádobí“ nebo ekvivalentní označení.
  - Pro neoznačené plastové předměty, které nejsou označeny, zkontrolujte doporučení výrobce.
  - Používejte pouze čisticí prostředky a oplachovací prostředky doporučené k použití v automatické myčce nádobí.
  - Nikdy nepoužívejte mýdlo, prací prášek nebo mýdlo na ruce ve vaší myčce nádobí.
  - Dveře by neměly zůstat otevřené, protože by to mohlo zvýšit riziko pádu.
  - Během instalace nesmí být dodávka elektrické energie nadměrně ohnutá nebo nebezpečně zploštěná.
  - Nemanipulujte s ovládacími prvky.
  - Spotřebič musí být připojen k hlavní vodovodní ventil pomocí nových hadic. Staré sady by neměly být znovu použity.



- Pro úsporu energie se spotřebič v režimu stand by automaticky vypne po 15 minutách bez jakéhokoli uživatelského zásahu.
- Maximální počet sad nádobí k umytí je 8.
- Maximální povolený tlak vstupní vody je 1 MPa.
- Minimální povolený tlak vstupní vody je 0,04 MPa.

## Likvidace

- Pro likvidaci obalu a spotřebiče se prosím obraťte na recyklační středisko.  
Proto odpojte napájecí kabel a znemožněte použití zařízení pro uzavírání dveří.
- Kartonové obaly jsou vyrobeny z recyklovaného papíru a měly by být likvidovány ve sběru papíru k recyklaci.
- Tím, že se postaráte o správnou likvidaci tohoto produktu, pomůžete zabránit možným negativním důsledkům pro životní prostředí a lidské zdraví, které by jinak mohly být způsobeny nevhodným nakládáním s tímto produktem.
- Pro podrobnější informace o recyklaci tohoto produktu se obraťte na městský úřad a službu pro likvidaci domácího odpadu ve vaší lokalitě.
- **ODBĚR:** Tento výrobek nesmí být likvidován jako nesortovaný komunální odpad. Je nutné shromažďovat takový odpad zvlášť pro speciální zpracování.

# SPECIFIKACE

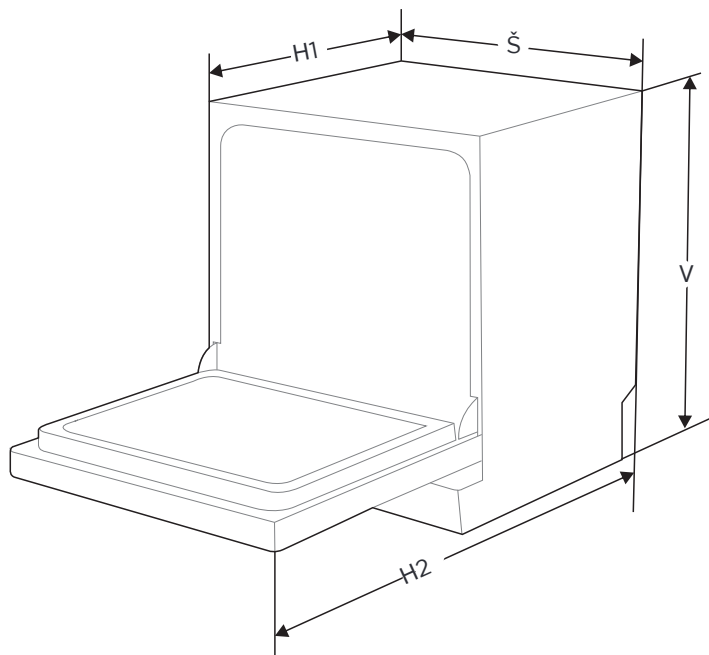

Výška (V)

590 mm

Šířka (Š)

550 mm

Hloubka (H1)

500 mm (s uzavřenými dveřmi)

Hloubka (H2)

964 mm (s otevřenými dveřmi 90°)

## Informační list o výrobku (EN60436)

Jméno dodavatele nebo obchodní značka: MIDEA

Adresa dodavatele ( <sup>b</sup> )

Identifikátor modelu: MDWTT0802MS-WF

Obecné parametry výrobku:

Parametr	Hodnota	Parametr	Hodnota	
Hodnocená kapacita ( <sup>a</sup> ) (ps)	8	Rozměry v cm	Výška	59
			Šířka	55
			Hloubka	50
EEl ( <sup>a</sup> )	61,8	Třída energetické účinnosti ( <sup>a</sup> )	F ( <sup>c</sup> )	
Index čistícího výkonu ( <sup>a</sup> )	1,125	Index sušení ( <sup>a</sup> )	1,065	
Spotřeba energie v kWh [na cyklus], založená na ekologickém programu s napuštěním studenou vodou. Skutečná spotřeba energie závisí na způsobu použití spotřebiče.	0,724	Spotřeba vody v litrech [na cyklus], založená na ekologickém programu. Skutečná spotřeba vody závisí na způsobu použití spotřebiče a na tvrdosti vody.	8,0	
Doba trvání programu( <sup>a</sup> ) (h:min)	3:40	Type	Samostatně stojící	
Emise vzdušného akustického hluku ( <sup>a</sup> ) (dB(A) re 1 pW)	49	Třída emise hluku do vzduchu ( <sup>a</sup> )	C ( <sup>c</sup> )	
Režim vypnutí (W)	Není k dispozici	Režim pohotovosti (W)	0,49	
Zpožděné spuštění (W) (pokud je použitelné)	1,00	Pohotovostní režim sítě (W) (pokud je použitelný)	Není k dispozici	

Minimální doba trvání záruky poskytované dodavatelem ( <sup>b</sup> ):

Další informace:

Odkaz na webovou stránku dodavatele, kde je nalezena informace v bodě 6 přílohy II k nařízení Komise (EU) 2019/2022 ( <sup>1</sup> ) ( <sup>b</sup> )

(a) pro ekologický program.

(b) změny těchto položek se nepovažují za relevantní pro účely odstavce 4 článku 4 nařízení (EU) 2017/1369.

(c) pokud databáze výrobku automaticky generuje definitivní obsah této buňky, dodavatel tyto údaje nezadá.

(d) Nařízení komise (EU) 2019/2022 ze dne 1. října 2019 o stanovení ekodesignových požadavků pro domácí myčky nádobí v souladu s směrnici 2009/125/ES Evropského parlamentu a Rady, kterým se mění nařízení komise (ES) č. 1275/2008 a kterým se zrušuje nařízení komise (EU) č. 1016/2010 (viz strana 267 tohoto Úředního věstníku).

# PŘEHLED PRODUKTU

## Produkt

### ● DŮLEŽITÉ

Abyste dosáhli nejlepšího výkonu myčky nádobí, přečtěte si všechny provozní pokyny před prvním použitím.

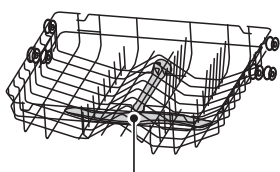
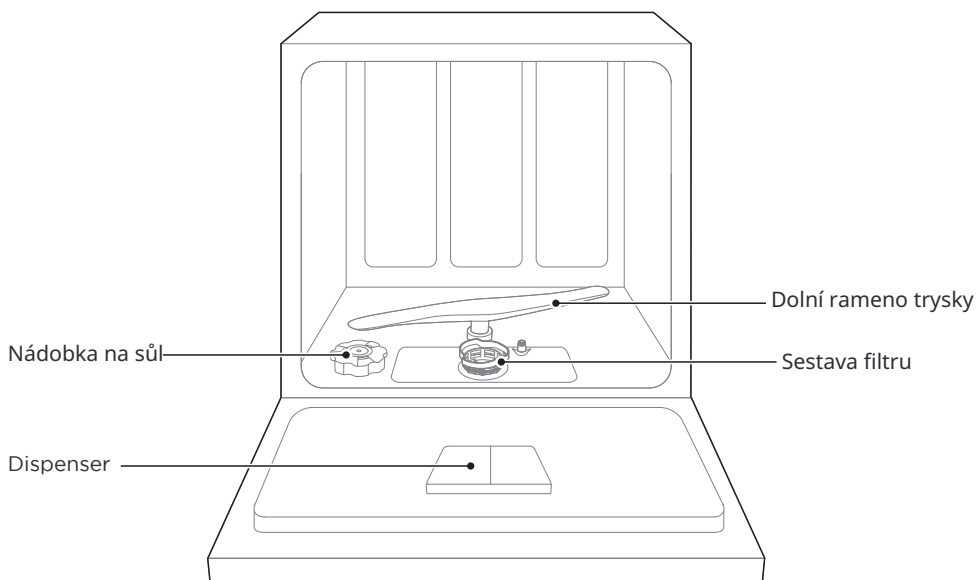

Horní rameno trysky  
Horní koš

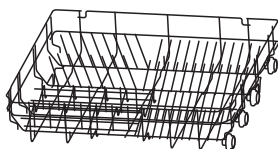

Dolní koš

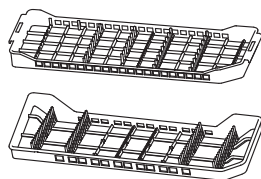

Příborový koš

### ● POZNÁMKA

Obrázky jsou pouze pro referenci, různé modely se mohou lišit.

# PRŮVODCE RYCHLÝM SPUŠTĚNÍM

**Pro podrobný provozní postup si přečtěte odpovídající obsah v návodu k použití.**

1. Nainstalujte myčku nádobí

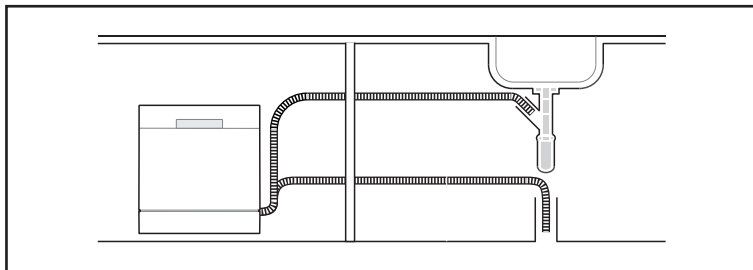

2. Odstraňte větší zbytky z nádobí.  
Vyhněte se předmytí.



3. Načtěte koše.

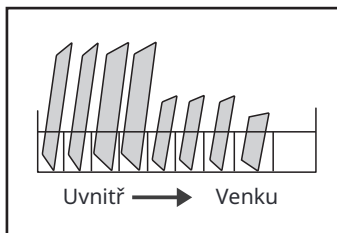

4. Naplňte dávkovač  
detergentem a leštidlem.

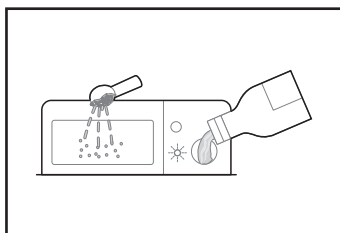

5. Vyberte vhodný program a  
spusťte myčku nádobí.

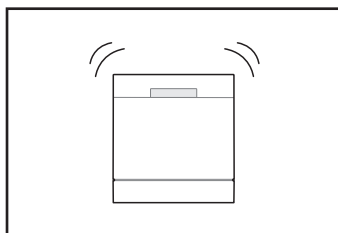

# INSTALACE PRODUKTU

## **⚠ VAROVÁNÍ**



Nebezpečí úrazu elektrickým proudem  
Před instalací myčky nádobí odpojte elektrický proud.  
Nedodržení tohoto pokynu může vést k úmrtí nebo úrazu elektrickým proudem.

## **⚠ Pozor**

Instalaci potrubí a elektrických zařízení by měli provádět profesionálové.

## **O Připojení k elektrické síti**

### **⚠ VAROVÁNÍ**

Pro osobní bezpečnost:  
Nepoužívejte pro tento spotřebič prodlužovací kabel nebo redukci.  
Neprovádějte žádné zásahy do uzemnění napájecího kabelu.

### Elektrické požadavky

Podívejte se na štítek s hodnocením, abyste zjistili hodnotu napětí a připojte myčku nádobí k vhodnému zdroji napájení. Použijte požadované pojistky 10A/13A/16A, pojistku s časovým zpožděním nebo jistič doporučený a zajistěte samostatný okruh obsluhující pouze tento spotřebič.

### Elektrické připojení

Ujistěte se, že napětí a frekvence napájení odpovídají údajům na štítku s hodnocením. Připojte zástrčku pouze do elektrické zásuvky, která je správně uzemněná. Pokud elektrická zásuvka, do které musí být spotřebič připojen, není vhodná pro zástrčku, vyměňte zásuvku, místo použití adaptérů nebo podobných zařízení, které by mohly způsobit přehřátí a popáleniny.

**⚠ Ujistěte se, že před použitím existuje správné uzemnění**

## **Zásobování vodou a odtok**

### Připojení studené vody

Připojte hadici studené vody k závitovému 3/4(palcovému) konektoru a ujistěte se, že je pevně zajištěna na svém místě.

Pokud jsou vodovodní potrubí nové nebo nebyly dlouho používány, nechte vodu téci, abyste se ujistili, že je voda čistá. Toto opatření je nutné provést, abyste zabránili riziku zablokování přívodu vody a poškození spotřebiče.



obvyčejný dodávkový hadice

bezpečnostní dodávkový hadice

## O bezpečnostní dodávkové hadici

Bezpečnostní dodávková hadice se skládá z dvojitych stěn. Systém zaručuje svůj zásah blokováním průtoku vody v případě prasknutí dodávkové hadice a když je vzduchový prostor mezi samotnou dodávkovou hadicí a vnější drážkovanou hadicí plný vody.

### **VAROVÁNÍ**

Hadice, která se připojuje k vodovodu, může prasknout, pokud je instalována na stejné vodovodní línii jako myčka nádobí. Pokud váš dřez má jeden, doporučuje se odpojit hadici a zacpat otvor.

### Jak připojit bezpečnostní přívodní hadici

1. Vytáhněte bezpečnostní přívodní hadice ze skladovacího prostoru umístěného na zadní straně myčky nádobí.
2. Přišroubujte šrouby bezpečnostní přívodní hadice k vodovodu s závitem 3/4 palce.
3. Před spuštěním myčky nádobí otevřete vodu úplně.

### Jak odpojit bezpečnostní přívodní hadici

1. Vypněte vodu.
2. Odvíjejte bezpečnostní přívodní hadici z vodovodu.

## Připojení odtokových hadic

Vložte odtokovou hadici do odtokové trubky s minimálním průměrem 4 cm nebo nechte odtékat do dřezu, ujistěte se, že není ohnutá nebo sevřená. Výška odtokové trubky musí být menší než 750 mm. Volný konec hadice nesmí být ponořen do vody, aby se zabránilo zpětnému toku.

**!** Prosím, pevně upevněte odtokovou hadici buď v pozici A nebo v pozici B

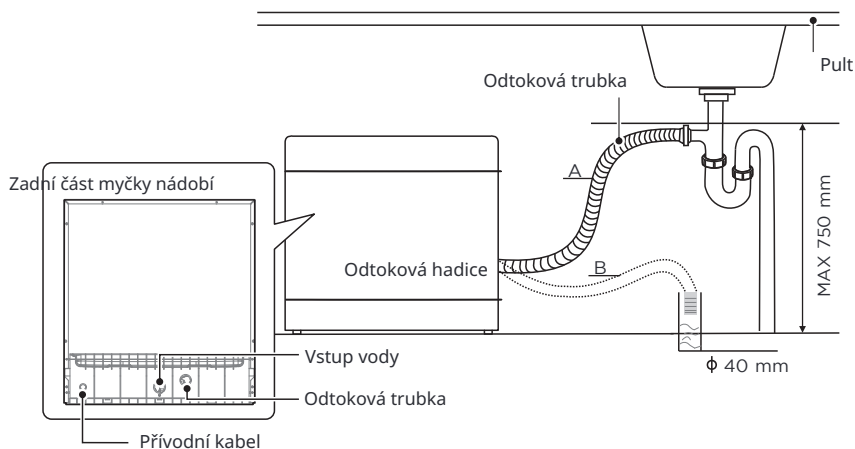

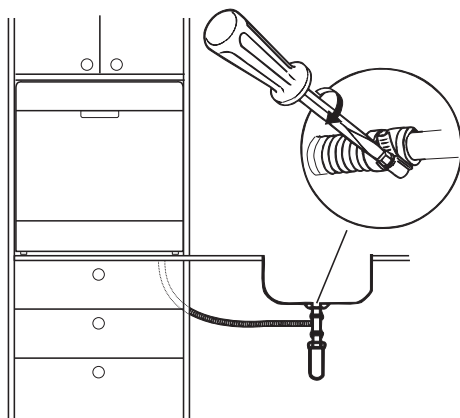

### Jak odvodit přebytečnou vodu z hadic

Pokud je připojení k odtokové trubce umístěno výše než 1000 mm, může zůstat přebytečná voda v odtokové hadici. Bude nutné odvést přebytečnou vodu z hadice do mísy nebo vhodné nádoby, která je držena venku a níže než dřez.

### Výstup vody

Připojte odtokovou hadici. Odtoková hadice musí být správně připojena, aby se zabránilo úniku vody. Ujistěte se, že odtoková hadice není pokroucená nebo sevřená.

### Prodlužovací hadice

Pokud potřebujete prodloužení odtokové hadice, ujistěte se, že používáte podobnou odtokovou hadici. Nesmí být delší než 4 metry, jinak by se mohla snížit účinnost myčky nádobí.

### Připojení sifonu

Odtokové připojení musí být ve výšce menší než 1000 mm (maximálně) od spodku myčky nádobí.

## Umístění spotřebiče

Umístěte spotřebič na požadované místo. Zadní část by měla spočívat na zdi za ním a boky by měly být podél přilehlých skříní nebo stěn. Myčka nádobí je vybavena pří-  
vodními a odtokovými hadicemi, které lze umístit buď na pravou, nebo levou stranu pro správnou instalaci.







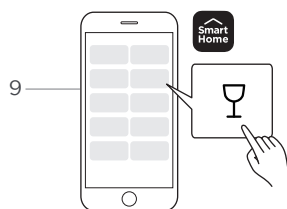
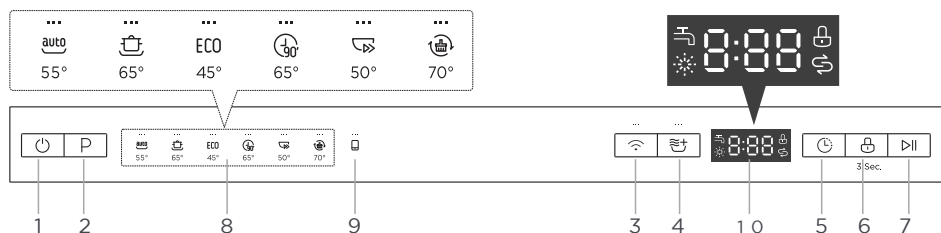









# NÁVOD K OBSLUZE

## Ovládací panel









		Popis
Č.1	Napájení	Stiskněte tlačítko pro zapnutí myčky nádobí.
Č.2	Program	<ul style="list-style-type: none"> <li>Stiskněte tato tlačítka pro výběr vhodného programu mytí, odpovídající indikátor programu se rozsvítí.</li> </ul>
Č.3	Připojit	<p>Stiskněte tlačítko po dobu delší než 3 sekundy. Po krátkém pípnutí a ikona začne pomalu blikat, je ve stavu propojení s aplikací. Pomalé blikání ukazuje, že myčka nádobí čeká na připojení. Rychlé blikání ukazuje, že myčka nádobí se připojuje. Rychlé blikání pevně ukazuje, že myčka nádobí je připojena k vašemu bezdrátovému směrovači.</p>
Č.4	Extra sušení	<ul style="list-style-type: none"> <li>Pro dokonalejší usušení nádobí. (Lze použít pouze s Intenzivním, Eko, Sklo, 90min)</li> </ul>
Č.5	Zpoždění	<ul style="list-style-type: none"> <li>Stiskněte toto tlačítko pro nastavení zpožděných hodin pro mytí. Můžete zpozdít začátek mytí až o 24 hodin. Jedno stisknutí tohoto tlačítka zpozdí začátek mytí o jednu hodinu.</li> </ul>
Č.6	Dětský zámek	<ul style="list-style-type: none"> <li>Tato možnost vám umožňuje uzamknout tlačítka na ovládacím panelu, aby děti nemohly omylem spustit myčku nádobí stisknutím tlačítek na panelu. Pouze tlačítko Power zůstává aktivní. Pro uzamčení nebo odemčení tlačítek na ovládacím panelu stiskněte tlačítko po dobu 3 sekund.</li> </ul>

		Popis
Č.7	 Start/Pauza	<ul style="list-style-type: none"> <li>Po dokončení výběru programu a funkce nebo nastavení času zpoždění stiskněte toto tlačítko pro spuštění nebo pozastavení. Když program mytí běží, po zastavení programu otevřením dveří stiskněte tlačítko po dobu 3 sekund, abyste zrušili aktuální program a funkci.</li> </ul>
Č.8 Indikátor programu	 Auto	<ul style="list-style-type: none"> <li>Automatické mytí, lehce, normálně nebo silně zašpiněné nádobí, s nebo bez uschlých potravin.</li> </ul>
	 Intenzivní	<ul style="list-style-type: none"> <li>Pro nejsilněji zašpiněné nádobí a normálně zašpiněné hrnce, pánve, talíře atd. S uschlými potravinami.</li> </ul>
	EKO EKO	<ul style="list-style-type: none"> <li>Toto je standardní program, který je vhodný k čištění běžně zašpiněného nádobí a je nejefektivnější program z hlediska kombinované spotřeby energie a vody pro tento typ nádobí.</li> </ul>
	 90 min	<ul style="list-style-type: none"> <li>Pro normálně zašpiněné náklady, které potřebují rychlé mytí.</li> </ul>
	 Rychlý	<ul style="list-style-type: none"> <li>Krátké mytí pro lehce zašpiněné náklady, které nepotřebují sušení.</li> </ul>
	 Automatické čištění	<ul style="list-style-type: none"> <li>Tento program zajišťuje efektivní čištění samotné myčky nádobí.</li> </ul>
 Č.9 Možnosti pouze v aplikaci	 Sklo	<ul style="list-style-type: none"> <li>Pro lehce zašpiněné nádobí a sklo.</li> </ul>
Č.10 Obrazovka		<ul style="list-style-type: none"> <li>Pro zobrazení zbývajících doby, zpoždění, chybový kód atd.</li> </ul>
	 Vodovodní kohoutek	<ul style="list-style-type: none"> <li>Pokud je indikátor “” rozsvícen, znamená to, že je uzavřen vodovodní kohoutek.</li> </ul>
	 Oplachovací prostředek	<ul style="list-style-type: none"> <li>Pokud je indikátor “” rozsvícen, znamená to, že je v myčce nádobí málo oplachovacího prostředku a je třeba jej doplnit.</li> </ul>
	 Sůl	<ul style="list-style-type: none"> <li>Pokud je indikátor “” rozsvícen, znamená to, že je v myčce nádobí málo soli a je třeba ji doplnit.</li> </ul>

## Programy

Tabulka níže ukazuje, které programy jsou nejlepší pro úroveň zbytků jídla na nich a kolik pracího prostředku je potřeba. Také zobrazuje různé informace o programech. Hodnoty spotřeby a doba trvání programu jsou pouze orientační, s výjimkou programu ECO.

● naznačuje, že program v posledním oplachování používá leštidlo.

Program	Popis Cyklu	Předmytí /Hlavní mytí	Doba běhu (min)	Energie (kWh)	Voda (L)	Leštidlo na oplachování
 Auto	Předmytí (45°C) Automatické mytí (50-65°C) Automatické oplachování (50-65°C) Sušení	$\frac{4/12g}{1 \text{ tab}}$	80-150	0.723-1.160	7.6-10.1	●
 Intenzivní	Předmytí (50°C) Mýtí (65°C) Oplachování Oplachování (70°C) Sušení	$\frac{4/12g}{1 \text{ tab}}$	160	1.250	12.5	●
ECO (*EN60436)	Předmytí Mytí (45°C) Oplach (65°C) Sušení	$\frac{4/12g}{1 \text{ tab}}$	220	0.724	8.0	●
 90 min	Mýtí (55°C) Mýtí (65°C) Oplachování (70°C) Sušení	$\frac{16g}{1 \text{ tab}}$	90	1.150	11.0	●
 Rychlý	Mytí (50°C) Oplach (45°C) Oplach (45°C)	$\frac{10g}{1 \text{ tab}}$	35	0.540	7.0	○
 Automatické čištění	Předmytí Mýtí (70°C) Oplachování Oplachování (70°C) Sušení	$\frac{4/12g}{1 \text{ tab}}$	145	0.736	9.5	●
  Sklo	Předmytí Mýtí (45°C) Oplachování Oplachování (60°C) Sušení	$\frac{4/12g}{1 \text{ tab}}$	95	0.700	10.5	●

### ● POZNÁMKA

ECO : Program EKO je vhodný k čištění běžně zašpiněného nádobí, je neefektivnější program z hlediska kombinované spotřeby energie a vody a je používán k posouzení souladu s legislativou EU o ekodesignu.

## Příprava a nakládání nádobí

Zvažte nákup nádobí označeného jako vhodné do myčky.  
Pro konkrétní předměty vyberte program s co nejnižší teplotou.  
Pro zabránění poškození nevyndávejte sklo a příbor ihned po skončení programu.

Pro mytí následujícího příboru/nádobí

Nejsou vhodné

Příbory s dřevěnými, rohovými, porcelánovými nebo perletovými rukojetmi

Plastové předměty, které nejsou odolné vůči teplotě

Starší příbory s lepenými částmi, které nejsou odolné vůči teplotě

Slepené příbory nebo nádobí

Plechové nebo měděné předměty

Kříšťalové sklo

Ocelové předměty náchylné k rezavění

Dřevěné podnosy

Předměty vyrobené ze syntetických vláken

Jsou omezeně vhodné

Některé typy sklenic mohou po velkém množství mytí ztratit lesk

Stříbrné a hliníkové části mají tendenci se během mytí zbarvit

Glazované vzory mohou ztratit barvu při častém mytí v myčce

Doporučení pro nakládání myčky nádobí

Odstříknete veškeré větší zbytky jídla. Změkčete zbytky spáleného jídla v

pánvích. Není nutné nádobí oplachovat pod tekoucí vodou.

Pro nejlepší výkon myčky nádobí dodržujte tyto pokyny pro nakládání.

(Funkce a vzhled košů a košů na příbor se mohou lišit od vašeho modelu.)

Předměty v myčce nádobí umístěte následujícím způsobem: předměty

jako šálky, sklenice, hrnce, pánve, atd. musí směřovat dolů.

Zahnuté předměty nebo ty s prohlubněmi by měly být nakládány šikmo, aby mohla voda stékat. Všechny náčiní je pevně usazeno a nemůže se převrátit.

Všechny náčiní je umístěno tak, aby se ramena s tryskami mohla volně otáčet během mytí.

Nalévejte duté předměty, jako jsou šálky, sklenice, pánve atd., s otevřením směřujícím dolů, aby se v nádobě nezadržovala voda nebo hluboký základ.

Nádobí a předměty příboru nesmí ležet uvnitř sebe nebo se překrývat.

Aby nedošlo k poškození, sklenice by se neměly dotýkat navzájem.

Horní koš je navržen pro držení jemnějšího a lehčího nádobí, jako jsou sklenice, kávové a čajové šálky.

Dlouhé nože uložené ve vzpřímené poloze představují potenciální nebezpečí

! Dlouhé a ostré předměty příboru, jako jsou řezací nože, musí být umístěny vodorovně v horním koši.

Prosím, nepřetěžujte svůj myčku nádobí. Je to důležité pro dobré výsledky a pro rozumnou spotřebu energie.

### POZNÁMKA

Velmi malé předměty by neměly být myty v myčce nádobí, protože by snadno mohly vypadnout z koše.

## Vyjmutí nádobí

Abyste zabránili kapání vody z horního koše do dolního koše, doporučujeme nejprve vyprázdnit dolní koš, následovaný horním košem.

### ⚠ VAROVÁNÍ



Předměty budou horké! Aby nedošlo k poškození, nevyndávejte sklo a příbor z myčky nádobí asi 15 minut po skončení programu.

### Nahrávání horního koše

Horní koš je navržen pro držení jemnějšího a lehčího nádobí, jako jsou sklenice, kávové a čajové šálky a podšálky, stejně jako talíře, malé misky a mělké pánve (pokud nejsou příliš špinavé). Umístěte nádobí a kuchyňské náčiní tak, aby se nepohybovalo pod sprchou vody.



### Nahrávání dolního koše

Doporučujeme umístit do dolního koše velké a obtížně čistitelné položky: jako jsou hrnce, pánve, poklice, servírovací misky a misky, jak je znázorněno na následujícím obrázku. Je vhodné umístit servírovací misky a poklice na stranu regálů, aby nedocházelo k blokování otáčení horního ramene s rozprašovačem.

Maximální doporučený průměr talířů před dávkovačem detergentu je 19 cm, aby nedocházelo k jeho blokování.

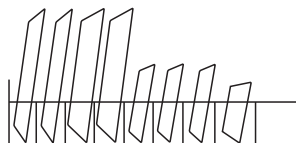

### Nahrávání koše na příbory

Příbory by měly být umístěny v koši na příbory odděleně od sebe na vhodných pozicích. Vyhněte se vnořování příborů, abyste zabránili nedostatečnému čištění.

## NAČÍTÁNÍ KOŠŮ PODLE EN60436:

Naplňte myčku nádobím na plnou kapacitu, abyste přispěli k úspoře energie a vody.

### 1.Horní koš:

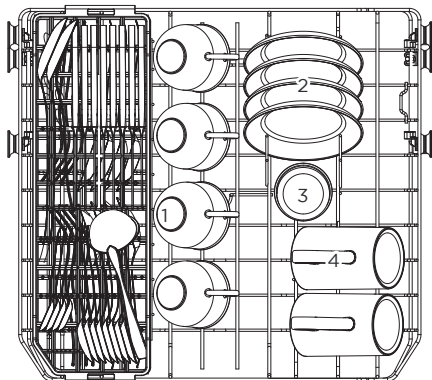

Počet	Položka
1	Šálky
2	Podšálky
3	Sklenice
4	Hrnky

### 2.Dolní koš:

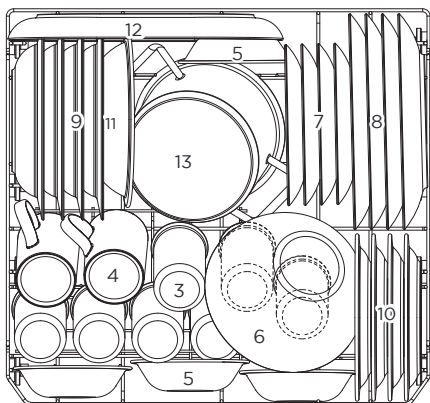

Počet	Položka
5	Misky na dezert
6	Skleněná mísa
7	Talíře na dezert
8	Obědové talíře
9	Polévkové talíře
10	Melaminové dezertní talíře
11	Melný miska
12	Ovalní podnos
13	Malý hrnec

### 3. Držák na příbory:

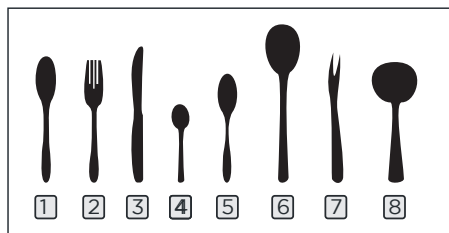
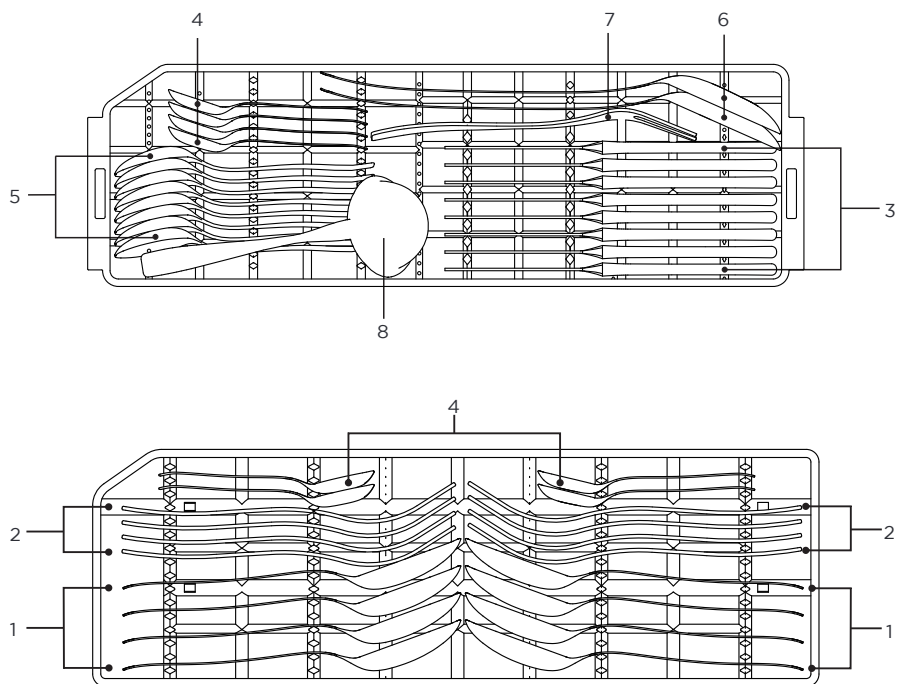

Informace pro srovnávací testy  
v souladu s normou EN60436  
Kapa-cita: 8 sad nádobí  
Poloha horního koše: dolní poloha  
Program: EKO  
Nastavení leštidla: Max  
Nastavení změkčovače: H4

Počet	Položka
1	Polévkové lžíce
2	Vidličky
3	Nože
4	Čajové lžičky
5	Dezertní lžičky
6	Servírovací lžíce
7	Servírovací vidlička
8	Olivová naběračka

## Naplňování soli do zvlhčovače

### ● POZNÁMKA

Pokud váš model nemá žádný zvlhčovač vody, můžete tuto část přeskočit. Vždy používejte sůl určenou pro použití v myčce na nádobí. Tvrdost vody se liší od místa k místu. Pokud se v myčce na nádobí používá tvrdá voda, budou se na nádobí a přiborech tvořit usazeniny. Spotřebič je vybaven speciálním zvlhčovačem, který používá nádobu na sůl speciálně navrženou k odstranění vápna a minerálů z vody. Nádobna na sůl se nachází pod dolním košem a měla by být naplněna podle následujících pokynů:

### ⚠ VAROVÁNÍ

Používejte pouze sůl speciálně určenou pro myčky nádobí! Jakýkoli jiný typ soli, který není speciálně určen pro myčky nádobí, zejména kuchyňská sůl, poškodí změkčovač vody. V případě škod způsobených použitím nevhodné soli výrobce neposkytuje žádnou záruku ani není odpovědný za žádné škody.

Naplňte solničku pouze před spuštěním cyklu. Toto zabrání tomu, aby se na dně stroje zůstaly jakékoliv zrna soli nebo slaná voda, které by mohly zůstat po určitou dobu, což by mohlo způsobit korozi.

Postupujte podle následujících kroků pro přidání myčky na nádobí:

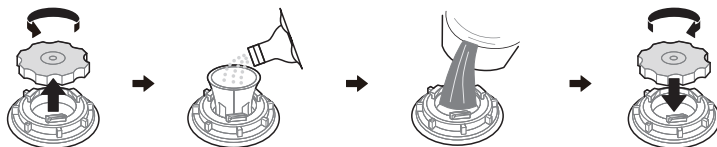

1. Vyměňte dolní koš a odšroubujte kryt nádrže.
2. Umístěte konec nálevky (pokud je dodávána) do otvoru a nalijte do něj asi 1 kg myčky na nádobí.
3. Naplňte nádobu na sůl až na její maximální limit vodou, je normální, že z nádoby na sůl vyteče malé množství vody.
4. Po naplnění nádoby pevně utáhněte víčko zpět.
5. Varovná kontrolka soli se vypne poté, co byla nádobna na sůl naplněna solí.
6. Ihned po naplnění soli do nádoby na sůl by měl být spuštěn program mytí (Doporučujeme použít krátký program). Jinak může být filtr, čerpadlo nebo jiné důležité části stroje poškozeny slanou vodou. Toto není kryto zárukou.

### ● POZNÁMKA

Nádobu na sůl je nutné doplnit pouze tehdy, když se na ovládacím panelu rozsvítí varovná kontrolka soli. V závislosti na tom, jak dobře se sůl rozpouští, může být varovná kontrolka soli stále zapnutá, i když je nádobna na sůl plná. Pokud na ovládacím panelu není varovná kontrolka soli (u některých modelů), můžete odhadnout, kdy doplnit sůl do změkčovače podle počtu cyklů, které myčka nádobí absolvovala. Pokud se sůl rozsype, spusťte program namáčení nebo rychlé mytí, abyste ji odstranili.



## Změkčovač vody

Změkčovač vody musí být nastaven ručně pomocí otočného voliče tvrdosti vody. Změkčovač vody je navržen tak, aby odstranil minerály a soli z vody, které by měly škodlivý nebo nepříznivý vliv na provoz spotřebiče.

Čím více minerálů je přítomno, tím tvrdší je vaše voda.

Změkčovač by měl být nastaven podle tvrdosti vody ve vaší oblasti.

Vaše místní vodárenská společnost vám může poradit ohledně tvrdosti vody ve vaší oblasti.

### Nastavení spotřeby soli

Myčka nádobí je navržena tak, aby umožňovala úpravu množství spotřebované soli na základě tvrdosti použité vody. Toto je určeno k optimalizaci a přizpůsobení úrovně spotřeby soli.

Postupujte podle následujících kroků pro úpravu spotřeby soli.

1. Zavřete dveře, zapněte spotřebič;
2. Do 60 sekund po zapnutí spotřebiče stiskněte tlačítko Program po dobu delší než 5 sekund pro spuštění režimu nastavení změkčovače vody.
3. Stiskněte tlačítko Program znovu pro výběr správného nastavení podle vašeho místního prostředí, nastavení se změní v následující posloupnosti: H1->H2->H3->H4->H5->H6;
4. Bez operace po dobu 5 sekund nebo stiskněte tlačítko Power pro dokončení nastavení a ukončení režimu nastavení.

TVRDOT VODY		Nastavení na vodním změkčovači	Digitální displej se zastaví	Regenerace probíhá každou X programovou sekvencí <sup>3)</sup>
dH <sup>1)</sup>	Mmol/l <sup>2)</sup>			
0 - 5	0 - 0.9	1	H1	Žádná regenerace
6 - 11	1.0 - 2.0	2	H2	10
12 - 17	2.1 - 3.0	3	H3	5
18 - 22	3.1 - 4.0	4	H4	3
23 - 34	4.1 - 6.1	5	H5	2
35 - 45	6.2 - 8.0	6	H6	1

### Výchozí nastavení: H4

1) Německý stupeň měření tvrdosti vody

2) Milimol, mezinárodní jednotka pro tvrdost vody

3) Každý cyklus s regenerační operací spotřebuje dalších 2,0 litru vody, spotřeba energie se zvýší o 0,02 kWh a program se prodlouží o 4 minuty.

## Funkce oplachovacího prostředku a detergentu

Oplachovací prostředek se uvolňuje během posledního oplachování, aby zabránil vytváření kapek vody na vašem nádobí, což může zanechat skvrny a pruhy. Také zlepšuje sušení tím, že umožňuje vodě stékat z nádobí. Vaše myčka nádobí je navržena pro použití tekutých oplachovacích prostředků.

### **⚠ VAROVÁNÍ**

Používejte pouze značkový oplachovací prostředek pro myčku nádobí. Nikdy neplňte zá sobník oplachovacího prostředku žádnými jinými látkami (např. čisticím prostředkem na myčku nádobí, tekutým detergentem). Tím byste poškodili spotřebič.

#### Kdy doplnit leštidlo

Pokud není kontrolka leštidla (☼) na ovládacím panelu zapnutá, můžete vždy odhadnout množství podle barvy optického indikátoru úrovně umístěného vedle víčka. Když je ná doбка s leštidlem plná, indikátor bude úplně tmavý. Velikost tmavého puntíku se zmenšuje s ubývajícím množstvím leštidla. Nikdy byste neměli nechat hladinu leštidla klesnout pod 1/4 plné.

Jak ubývá leštidlo, velikost černého puntíku na indikátoru úrovně leštidla se mění, jak je znázorněno níže.

Plný       3/4 plný       1/2 plný       1/4 plný       Prázdný

#### Funkce detergentu

Chemické složky, které tvoří detergent, jsou nezbytné k odstranění, rozdrčení a vy puštění veškeré špíny z myčky na nádobí. Většina komerčně dostupných detergentů je vhodná k tomuto účelu.

### **⚠ VAROVÁNÍ**

#### Správné použití detergentu

Používejte pouze detergent speciálně vyrobený pro použití v myčce nádobí. Udržujte svůj detergent čerstvý a suchý.

Detergent neplňte do zásobníku, dokud nejste připraveni spustit myčku nádobí.



Detergent na myčku nádobí je žíravý! Udržujte detergent na myčku nádobí mimo dosah dětí.

## Naplnění nádrže na oplachovací prostředek

1. Odeberte kryt nádrže na oplachovací prostředek otáčením proti směru hodinových ručiček.

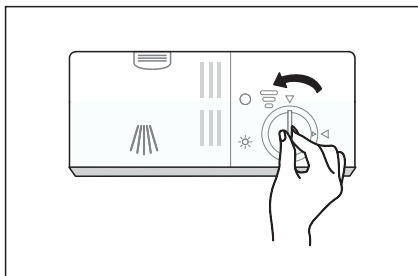

2. Opatrně nalijte oplachovací prostředek do dávkovače, přičemž se vyvarujte přetečení.

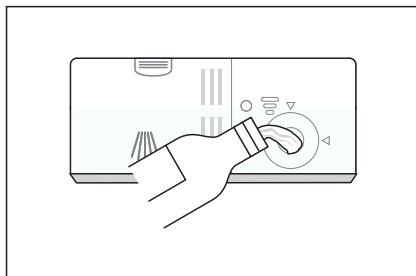

3. Zavřete kryt nádrže na oplachovací prostředek otáčením ve směru hodinových ručiček.

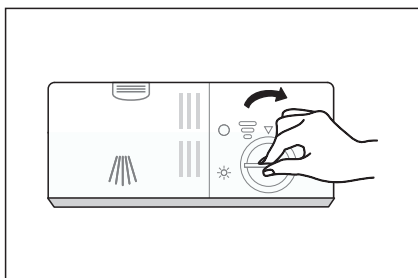

## Nastavení zásobníku oplachovacího prostředku

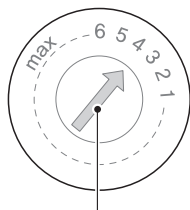
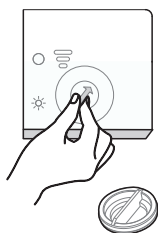

Nastavte páku (Oplach)

Otočte volič indikátoru oplachovacího prostředku na číslo. Čím vyšší číslo, tím více oplachovacího prostředku myčka nádobí použije.

Pokud se nádobí nesuší správně nebo jsou na něm skvrny, nastavte volič na další vyšší číslo, dokud nebude vaše nádobí bez skvrn. Snížete-li ho, pokud jsou na vašem nádobí lepkavé bílé skvrny nebo modrý film na skle nebo na čepelích nožů.

## Naplňte dávkovač detergentu

1. Stiskněte uvolňovací zámek na dávkovači detergentu, abyste otevřeli kryt.

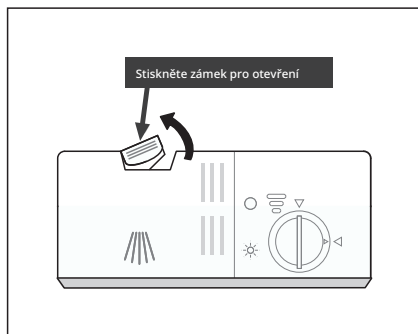

2. Přidejte detergent do větší dutiny (A) pro hlavní mytí. Pro silně znečištěné náklady na praní přidejte také trochu detergentu do menší dutiny (B) pro uvolnění během předmytí.

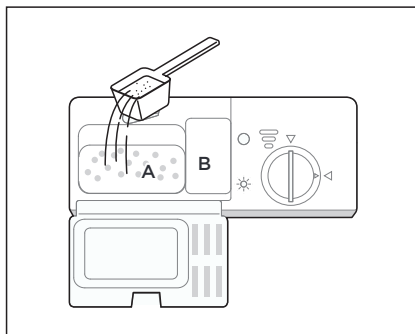

3. Zavřete kryt a stiskněte ho, dokud se neuzamkne na svém místě.

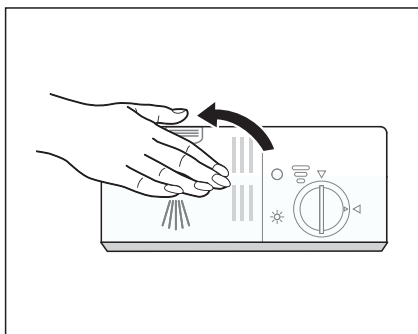

### ● POZNÁMKA

Dodržujte doporučení výrobce na obalu s detergentem.

## Úspora energie

1. Předplachování nádobí vede k zvýšené spotřebě vody a energie a není doporučováno.
2. Mytí nádobí v domácí myčce obvykle spotřebuje méně energie a vody v uživatelské fázi než mytí nádobí ručně, pokud je domácí myčka nádobí používána podle pokynů.

## Spouštění programu

1. Vysuňte dolní a horní koš, naložte nádobí a zatlačte je zpět.  
Je doporučeno nejprve naložit dolní koš, a pak ten horní. 2. Nalijte do něj detergent.
3. Zasuňte zástrčky do zásuvky. Zdroj napájení viz poslední strana "Informace o výrobku".  
Ujistěte se, že je dodávka vody otevřena na plný tlak.
4. Zavřete dveře, stiskněte tlačítko Power.
5. Vyberte program, odpovídající světlo se rozsvítí. Poté stiskněte tlačítko Start/Pauza, myčka nádobí spustí svůj cyklus po několika sekundách.

## Změna programu během cyklu

Program lze změnit pouze tehdy, pokud běžel pouze krátkou dobu, jinak se mohl detergent již uvolnit nebo mycí voda s detergentem již odtéctla. Pokud je tomu tak, myčka nádobí musí být resetována a dávkovač detergentu musí být znovu naplněn. Chcete-li resetovat myčku nádobí, postupujte podle následujících instrukcí:

1. Stiskněte tlačítko Start/Pauza pro pozastavení mytí.
2. Stiskněte tlačítko Program po dobu delší než 3 sekundy, stroj bude v režimu výběru programu.
3. Stiskněte tlačítko Program pro výběr požadovaného programu.
4. Stiskněte tlačítko Start/Pauza, myčka nádobí se spustí po několika sekundách.

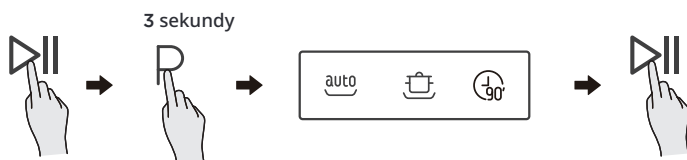

## Zapomněli jste přidat nádobí?

Zapomenuté nádobí lze přidat kdykoliv předtím, než se otevře dávkovač detergentu. V tomto případě postupujte podle následujících instrukcí: 1.

Stiskněte tlačítko Start/Pauza pro pozastavení mytí.

2. Když se rozprašovací ramena zastaví, můžete dveře úplně otevřít.

3. Přidejte zapomenuté nádobí.

4. Zavřete dveře.

5. Stiskněte tlačítko Start/Pauza, myčka nádobí bude pokračovat v provozu po 10 sekundách.

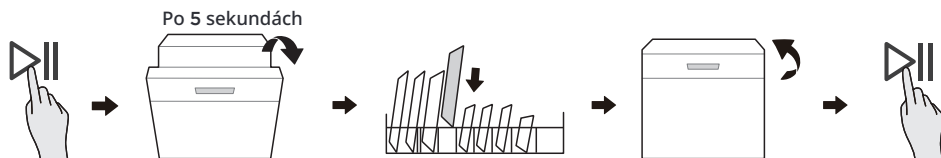

### ⚠ VAROVÁNÍ

Je nebezpečné otevírat dveře během cyklu, protože horká pára vás může popálit.

# NASTAVENÍ A PROVOZ APLIKACE

## Jak se připojit k aplikaci SmartHome

Před zahájením se ujistěte, že:

1. Váš smartphone je připojen k domácí bezdrátové síti a znáte heslo k síti.
2. Jste vedle spotřebičů.
3. Na vašem bezdrátovém směrovači je povoleno 2,4GHz pásmo bezdrátového signálu.
4. Zapněte Bluetooth ve svém mobilním telefonu a povolte aplikaci, aby objevila chytré zařízení v blízkosti.

Stáhněte si aplikaci SmartHome Na trhu s aplikacemi (Google Play Store, Apple App Store) vyhledejte **SmartHome\*** a najděte aplikaci SmartHome. Stáhněte si ji a nainstalujte na svůj telefon. Můžete také stáhnout aplikaci skenová ním QR kódu níže.



### Registrovat a přihlásit se

Otevřete aplikaci SmartHome a vytvořte nový účet pro začátek (můžete se také registrovat prostřednictvím účtu třetí strany). Pokud již máte existující účet, použijte účet k přihlášení.



### Připojte svá zařízení k SmartHome

- 1 Ujistěte se, že je váš mobilní telefon připojen k bezdrátové síti. Pokud není, přejděte do nastavení a povolte bezdrátové síť a Bluetooth.
- 2 Zapněte svá zařízení.
- 3 Otevřete aplikaci SmartHome na svém telefonu.

- 4 Pokud se zobrazí zpráva „Chytrá zařízení nalezena v blízkosti“, klikněte na Přidat.



- 5 Pokud se nezobrazí žádná zpráva, vyberte "+" na stránce a vyberte své zařízení ze seznamu dostupných zařízení v okolí. Pokud vaše zařízení není uvedeno, přidejte své zařízení ručně podle kategorie zařízení a modelu zařízení.

- 6 Připojte své zařízení k bezdrátové síti podle pokynů v aplikaci. Pokud se připojení nezdaří, postupujte podle pokynů poskytnutých aplikací pro pokračování v provozu.



1. Ujistěte se, že jsou vaše zařízení zapnutá.
2. Držte svůj mobilní telefon dostatečně blízko k zařízení, když připojujete zařízení k síti.
3. Připojte svůj mobilní telefon k bezdrátové síti doma a ujistěte se, že znáte heslo k bezdrátové síti.
4. Zkontrolujte, zda váš bezdrátový router podporuje pásmo 2,4 GHz a zapněte ho. Pokud si nejste jisti, zda router podporuje pásmo 2,4 GHz, kontaktujte výrobce routeru.
5. Zařízení nemůže být připojeno k bezdrátové síti, která vyžaduje ověření, a obvykle se to objevuje na veřejných místech, jako jsou hotely, restaurace, atd. Prosím, připojte se k bezdrátové síti, která nevyžaduje ověření.
6. Při připojování zařízení k síti vypněte funkci WLAN+ (Android) nebo WLAN Assistant (iOS) ve vašem mobilním telefonu.
7. V případě, že se vaše zařízení již připojilo k bezdrátové síti, ale potřebuje se znovu připojit, klepněte na tlačítko "+" na domovské stránce aplikace a přidejte své zařízení znovu podle kategorie zařízení a modelu podle pokynů v aplikaci.

# ČIŠTĚNÍ A ÚDRŽBA

## Externí péče

### Dveře a těsnění dveří

Pravidelně čistěte těsnění dveří měkkým vlhkým hadříkem, abyste odstranili zbytky jídla. Při nakládání myčky nádobí mohou kapat zbytky jídla a nápojů na strany dveří myčky. Tyto povrchy jsou mimo mycí skříňku a nejsou dosaženy vodou ze sprejových ramen. Před uzavřením dveří by měly být odstraněny veškeré usazeniny.

### Ovládací panel

Pokud je vyžadováno čištění, ovládací panel by měl být setřen pouze měkkým vlhkým hadříkem.

### ⚠ VAROVÁNÍ

Abyste zabránili proniknutí vody do zámku dveří a elektrických součástí, nepoužívejte žádný druh sprejového čističe. Nikdy nepoužívejte abrazivní čističe nebo drsné houbičky na vnějších površích, protože by mohly poškrábat povrch. Některé papírové ubrusy mohou také poškrábat nebo zanechat stopy na povrchu.

## Vnitřní péče

### Filtrovací systém

Filtrovací systém umístěný v základu mycí skříňky zadržuje hrubé nečistoty z mycího cyklu, včetně cizích předmětů jako jsou třísky nebo zubní párátka. Nashromážděné hrubé nečistoty mohou způsobit ucpané filtry. Pravidelně kontrolujte stav filtrů, opatrně odstraňujte cizí předměty a případně čistěte části filtrovacího systému vodou. Postupujte podle následujících kroků k čištění filtru.

### ⚠ VAROVÁNÍ

Obrázky slouží pouze k orientačním účelům, různé modely filtračního systému a ramena trysky se mohou lišit.

1. Držte hrubý filtr a otočte ho proti směru hodinových ručiček, abyste odemkli filtr. Zvedněte filtr nahoru a ven z myčky nádobí.

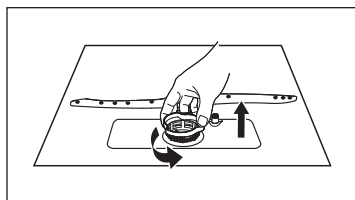

2. Zvedněte jemný filtr nahoru z hlavního filtru.

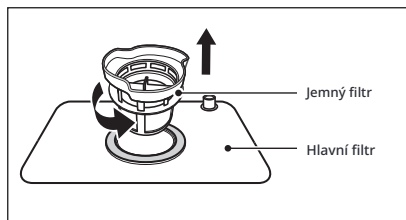



3. Větší zbytky jídla lze vyčistit opláchnutím filtru pod tekoucí vodou . Pro důkladnější čištění použijte měkkou čistící kartáč.

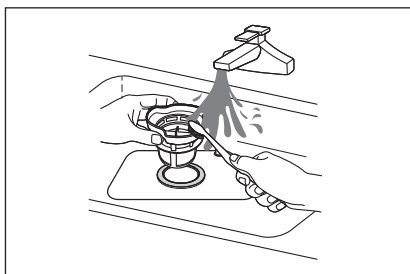

4. Znovu složte filtry v opačném pořadí demontáže, vložte filtr a otočte ve směru hodinových ručiček k uzavírací šipce.

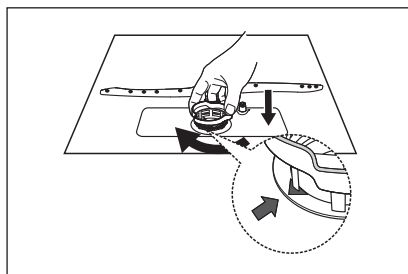

## ⚠ VAROVÁNÍ

Nepřetahujte filtry. Vložte filtry zpět ve správném pořadí, jinak by hrubé nečistoty mohly proniknout do systému a způsobit blokádu. Nikdy nepoužívejte myčku nádobí bez filtrů. Nesprávná výměna filtru může snížit výkonost spotřebiče a poškodit nádobí a náčiní.

## Rozprašovací ramena

Je nutné pravidelně čistit rameno trysky, protože chemikálie z tvrdé vody mohou ucpat trysky a ložiska ramene trysky.

Pro čištění ramene trysky postupujte podle níže uvedených instrukcí:

1. Pro odstranění rozprašovacího ramene vytáhněte rameno nahoru.
2. Rozprašovací rameno omyjte ve vodě s mýdlem a teplé vody a použijte měkký kartáč k čištění trysek. Po důkladném opláchnutí je vraťte zpět.

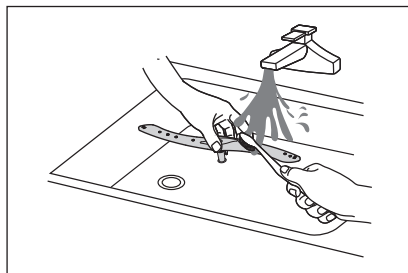
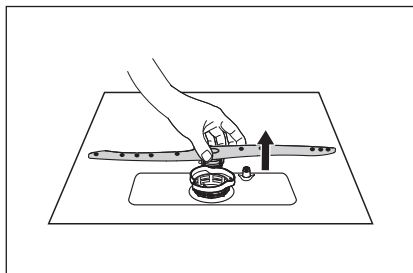

## Péče o myčku nádobí

### Ochrana proti mrazu

V zimě proveďte ochranná opatření proti mrazu na myčce nádobí. Po každém cyklu mytí postupujte následovně:

1. Odpojte elektrický zdroj myčky nádobí ze zdroje napájení.
2. Vypněte vodu a odpojte přívodní potrubí od vodovodního ventilu.
3. Vyprázdněte vodu z přívodního potrubí a vodovodního ventilu. (Použijte pánev k zachycení vody)
4. Připojte vodní přívodní potrubí zpět k vodnímu ventilu.
5. Odstraňte filtr na dně vany a houbou vysušte vodu ve sumpě.

### Po každém praní

Po každém mytí vypněte dodávku vody do spotřebiče a nechte dveře trochu otevřené, aby se vlhkost a pachy nezachytily uvnitř.

### Vyjměte zástrčku

Před čištěním nebo prováděním údržby vždy odpojte zástrčku ze zásuvky.

### Bez použití rozpouštědel nebo abrazivních čisticích prostředků

K čištění exteriéru a pryžových částí myčky nádobí nepoužívejte rozpouštědla nebo abrazivní čisticí prostředky. Používejte pouze hadřík s teplou mýdlovou vodou.

K odstranění skvrn nebo šmouh z povrchu interiéru použijte hadřík navlhčený vodou a trochou octa nebo čisticí prostředek určený speciálně pro myčky nádobí.

### Když není dlouho používán

Doporučuje se spustit mycí cyklus s prázdnou myčkou nádobí a poté odpojit zástrčku ze zásuvky, vypnout dodávku vody a nechat dveře spotřebiče trochu otevřené. Toto pomůže těsněním dveří vydržet déle a zabránit vzniku zápachu v přístroji.

### Přemístění přístroje

Pokud je nutné přístroj přemístit, snažte se udržet ho ve svislé poloze. Pokud je to naprosto nezbytné, může být umístěn na zádech.

### Těsnění

Jedním z faktorů, které způsobují vznik zápachů v myčce nádobí, je jídlo, které zůstane uvězněné v těsněních. Pravidelné čištění vlhkým houbičkem tomu zabrání.

# ŘEŠENÍ PROBLÉMŮ

Před zavoláním servisu

Prohlížení grafů na následujících stránkách vás může ušetřit volání o servis.

Problém	Možný důvod	Řešení
Myčka nádobí se nespustí	<ul style="list-style-type: none"><li>• Spálený jistič nebo vypnutý jistič.</li></ul>	Vyměňte pojistku nebo resetujte jistič. Odpojte všechny ostatní spotřebiče sdílející týž okruh s myčkou nádobí.
	<ul style="list-style-type: none"><li>• Napájecí zdroj není zapnutý.</li></ul>	Ujistěte se, že je myčka nádobí zapnutá a dveře jsou pevně zavřené. Ujistěte se, že je napájecí kabel správně zapojen do zásuvky.
	<ul style="list-style-type: none"><li>• Nízký tlak vody</li></ul>	Zkontrolujte, zda je vodní přívod správně připojen a voda je otevřená.
	<ul style="list-style-type: none"><li>• Dveře myčky nádobí nejsou správně zavřené.</li></ul>	Ujistěte se, že dveře jsou správně zavřené a zajištěné.
Voda není čerpána z myčky nádobí	<ul style="list-style-type: none"><li>• Zakroucený nebo uvězněný odvodní hadice.</li></ul>	Zkontrolujte odvodní hadici.
	<ul style="list-style-type: none"><li>• Zanesený filtr.</li></ul>	Zkontrolujte hrubý filtr. (viz oddíl nazvaný „Vnitřní péče“)
	<ul style="list-style-type: none"><li>• Dřez v kuchyni ucpaný.</li></ul>	Zkontrolujte dřez v kuchyni, zda dobře odtéká. Pokud je problém s dřezem v kuchyni, který se neodvádí, může být potřeba instalátér místo servisního technika pro myčky nádobí.
Pěna v nádobě	<ul style="list-style-type: none"><li>• Nesprávný detergent.</li></ul>	Používejte pouze speciální čisticí prostředek na myčku nádobí, abyste se vyhnuli pění. Pokud k tomu dojde, otevřete myčku nádobí a nechte pěnu vypařit. Přidejte 1 litr studené vody na dno myčky nádobí. Zavřete dveře myčky nádobí a poté vyberte libovolný cyklus. Na začátku myčka nádobí vypustí vodu. Otevřete dveře po dokončení fáze vypouštění a zkontrolujte, zda pěna zmizela. Opakujte podle potřeby.
	<ul style="list-style-type: none"><li>• Vylitý prostředek na lesk.</li></ul>	Vždy okamžitě utřete vylité prostředky na lesk.
Znečištěný vnitřek nádrže	<ul style="list-style-type: none"><li>• Byl použit detergent s barvivem.</li></ul>	Ujistěte se, že detergent neobsahuje barvivo.
Bílý film na vnitřním povrchu	<ul style="list-style-type: none"><li>• Minerály tvrdé vody</li></ul>	K vyčištění interiéru použijte vlhký měkký hadřík s čisticím prostředkem na myčku nádobí a noste gumové rukavice. Nikdy nepoužívejte žádný jiný čistič než čisticí prostředek na myčku nádobí kvůli riziku pění nebo pění.

Problém	Možný důvod	Řešení
Na příborech jsou skvrny z rezavění.	<ul style="list-style-type: none"> <li>Postižené předměty nejsou odolné proti korozi.</li> </ul>	Vyhnete se mytí předmětů, které nejsou odolné proti korozi, v myčce nádobí.
	<ul style="list-style-type: none"> <li>Program nebyl spuštěn po přidání soli do myčky nádobí. Stopy soli se dostaly do mycího cyklu.</li> </ul>	Vždy spusťte mycí program bez nádobí po přidání soli. Po přidání soli do myčky nádobí nevybírejte funkci Turbo (pokud je k dispozici).
	<ul style="list-style-type: none"> <li>Víko aviváže je volné.</li> </ul>	Zkontrolujte, zda je víko aviváže pevně upevněno.
Bouchání v myčce nádobí	<ul style="list-style-type: none"> <li>Rameno spreje bouchá proti předmětu v koši</li> </ul>	Přerušete program a přeuspořádejte předměty, které blokují rameno spreje.
Klepotání v myčce nádobí	<ul style="list-style-type: none"> <li>Předměty nádobí jsou volné v myčce</li> </ul>	Přerušete program a přeuspořádejte předměty nádobí.
Bouchání v vodovodních trubkách	<ul style="list-style-type: none"> <li>To může být způsobeno instalací na místě nebo průřezem potrubí.</li> </ul>	To nemá vliv na funkci myčky nádobí. V případě pochybností kontaktujte kvalifikovaného instalatéra.
Nádobí není čisté	<ul style="list-style-type: none"> <li>Nádobí nebylo správně načteno.</li> <li>Program nebyl dostatečně silný.</li> </ul>	Podívejte se na „Příprava a nakládání nádobí“.  Vyberte si intenzivnější program.
	<ul style="list-style-type: none"> <li>Nedostatečné množství detergentu bylo vypuštěno.</li> </ul>	Použijte více detergentu nebo změňte svůj detergent.
	<ul style="list-style-type: none"> <li>Předměty blokují pohyb rotačních ramen.</li> </ul>	Přeuspořádejte předměty tak, aby se ramena mohla volně otáčet.
	<ul style="list-style-type: none"> <li>Kombinace filtrů není čistá nebo není správně umístěna v základně mycího boxu. To může způsobit blokování trysek ramen.</li> </ul>	Vyčistěte a/nebo správně umístěte filtr. Vyčistěte trysky ramen spreje.
Zamlžení na skleničkách.	<ul style="list-style-type: none"> <li>Kombinace měkké vody a příliš mnoho detergentu.</li> </ul>	Použijte méně detergentu, pokud máte měkkou vodu, a vyberte kratší program na mytí skleniček, abyste je dostali čisté.

Problém	Možný důvod	Řešení
Černé nebo šedé skvrny na nádobí	<ul style="list-style-type: none"> <li>Hliníkové náčiní se otřelo o nádobí</li> </ul>	Použijte mírně abrazivní čistič k odstranění těchto skvrn.
Detergent zůstal v rozprašovači	<ul style="list-style-type: none"> <li>Nádobí blokuje rozprašovač detergentu</li> </ul>	Znovu načtěte nádobí správně.
Nádobí se nesuší	<ul style="list-style-type: none"> <li>Nesprávné načtení</li> </ul>	Použijte rukavice, pokud se na nádobí nachází zbytky detergentu, abyste zabránili podráždění kůže.
	<ul style="list-style-type: none"> <li>Nádobí je odebráno příliš brzy</li> </ul>	Nevyprazdňujte myčku ihned po mytí. Otevřete dveře trochu, aby mohla unikat pára. Vyndejte nádobí, dokud není teplota uvnitř bezpečná na dotek. Vykládejte spodní koš nejdříve, abyste zabránili kapání vody z horního koše.
	<ul style="list-style-type: none"> <li>Byl vybrán nesprávný program.</li> </ul>	S krátkým programem je mycí teplota nižší, což snižuje čisticí výkon. Vyberte program s delším časem mytí.
	<ul style="list-style-type: none"> <li>Použití příboru s nízkou kvalitou povlaku.</li> </ul>	S těmito položkami je odvodnění vody obtížnější. Příbor nebo nádobí tohoto typu není vhodné pro mytí v myčce na nádobí.

## VAROVÁNÍ

Samostatná oprava nebo neodborná oprava může způsobit vážná rizika pro bezpečnost uživatele spotřebiče a ovlivnit záruku.

## Dostupnost náhradních dílů

- Sedm let po umístění poslední jednotky modelu na trh: Motor, oběhové a odvodňovací čerpadlo, ohříváče a topné prvky, včetně tepelných čerpadel (samostatně nebo ve svazcích), potrubí a související zařízení včetně všech hadic, ventilů, filtrů a aqua stop, konstrukční a vnitřní části související s dveřními sestavami (samostatně nebo ve svazcích), tištěné desky, elektronické displeje, tlakové spínače, termostaty a senzory, software a firmware včetně resetovacího softwaru.
- Deset let po umístění poslední jednotky modelu na trh: Pant dveří a těsnění, další těsnění, ramena tryskacích ramen, filtry odvodňování, vnitřní regály a plastové periferie, jako jsou koše a víčka.

## CHYBOVÉ KÓDY

Pokud dojde k poruše, myčka nádobí zobrazí chybový kód. Následující tabulka ukazuje možné chybové kódy a jejich příčiny.

Problém	Možný důvod	Řešení
E1	<ul style="list-style-type: none"><li>• Delší doba přívodu vody.</li></ul>	Kohoutky nejsou otevřeny, nebo je omezen přívod vody, nebo je příliš nízký tlak vody.
E3	<ul style="list-style-type: none"><li>• Nedosahování požadované teploty.</li></ul>	Porucha topného prvku.
E4	<ul style="list-style-type: none"><li>• Přetečení.</li></ul>	Nějaký prvek myčky uniká.
Ed	<ul style="list-style-type: none"><li>• Selhání komunikace mezi hlavními obvody s obvodem displeje.</li></ul>	Otevřený obvod nebo přerušené vedení pro komunikaci.

### VAROVÁNÍ

- Pokud dojde k přetečení, vypněte hlavní vodovodní přívod před zavoláním servisu.
- Pokud je ve spodní nádrži voda kvůli přeplnění nebo malému úniku, voda by měla být odstraněna před znovuspouštěním myčky na nádobí.
- Pokud se objeví chybový kód, který nelze vyřešit, obraťte se na profesionální pomoc.

# OCHRANNÉ ZNÁMKY, AUTORSKÁ PRÁVA A PRÁVNÍ PROHLÁŠENÍ

 Midea logo, slovní značky, obchodní název, obchodní styl a všechny jejich verze jsou valuable assets of Midea Group and/or its affiliates (“Midea”), to which Midea owns ochranné známky, autorská práva a další duševní vlastnictví a veškerá dobrá vůle odvozená z použití jakékoliv části ochranné známky Midea. Použití ochranné známky Midea pro obchodní účely bez předchozího písemného souhlasu Midea může představovat porušení ochranné známky nebo nespravedlivou soutěž v rozporu s příslušnými zákony.

Tento manuál byl vytvořen společností Midea a Midea si vyhrazuje všechna autorská práva k němu. Žádný subjekt nebo jednotlivec nesmí používat, duplikovat, modifikovat, distribuovat celý nebo částečně tento manuál , nebo ho svazovat nebo prodávat s jinými produkty bez předchozího písemného souhlasu Midea.

Všechny popsané funkce a instrukce byly platné v době tisku tohoto manuálu. Nicméně, skutečný produkt se může lišit kvůli vylepšeným funkcím a designům.

# ODSTRAŇOVÁNÍ A RECYKLACE

## Důležité pokyny pro životní prostředí

Soulad s směrníci WEEE a likvidace odpadního produktu: Tento výrobek splňuje směrnici EU WEEE (2012/19/EU). Tento výrobek nese symbol klasifikace pro odpadní elektrické a elektronické zařízení (WEEE).

Tento symbol naznačuje, že tento výrobek se nesmí likvidovat s ostatními domácími odpady na konci své životnosti. Použité device must be returned to official collection point for recyklace elektrických elektronických zařízení. Pro nalezení těchto sběrných systémů kontaktujte místní úřady nebo prodejce, kde byl výrobek zakoupen. Každá domácnost hraje důležitou roli při obnově a recyklaci starých spotřebičů. Vhodná likvidace použitého spotřebiče pomáhá zabránit potenciálním negativním důsledkům pro životní prostředí a lidské zdraví.

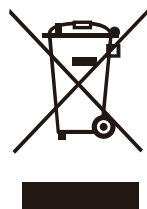

## Soulad s směrníci RoHS

Výrobek, který jste zakoupili, splňuje směrnici EU RoHS (2011/65/EU). Neobsahuje škodlivé a zakázané látky uvedené v směrnici.

## Informace o balení

Obalové materiály výrobku jsou vyrobeny z recyklovatelných materiálů v souladu s našimi národními environmentálními předpisy. Nepoužívejte obalové materiály společně s domácím nebo jiným odpadem. Vezměte je na sběrná místa určená místními úřady pro sběr obalových materiálů.

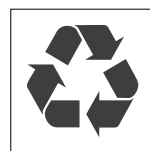



# OZNÁMENÍ O OCHRANĚ ÚDAJŮ

Pro poskytování služeb dohodnutých s zákazníkem, souhlasíme s bez omezení dodržovat všechny ustanovení příslušného zákona o ochraně údajů, v souladu s dohodnutými zeměmi, ve kterých budou služby zákazníkovi poskytovány, a v případě potřeby s nařízením GDPR.

Obecně je naše zpracování údajů pro splnění naší povinnosti podle smlouvy s vámi a z důvodů bezpečnosti výrobku, abychom ochránili vaše práva v souvislosti s otázkami záruky a registrace výrobku. V některých případech, ale pouze pokud je zajištěna odpovídající ochrana údajů, mohou být osobní údaje předány příjemcům nacházejícím se mimo Evropský hospodářský prostor.

Další informace jsou poskytnuty na vyžádání. Můžete nás kontaktovat na adrese ochrany dat Officer via [MideaDPO@midea.com](mailto:MideaDPO@midea.com). Pro uplatnění svých práv, jako je právo námitky proti zpracování vašich osobních údajů pro účely přímého marketingu, nás kontaktujte prostřednictvím [MideaDPO@midea.com](mailto:MideaDPO@midea.com). Pro nalezení dalších informací, prosím následujte QR kód.

# PROHLÁŠENÍ O SHODĚ

## Červené prohlášení o shodě (DoC)

My,

Foshan Shunde Midea Washing Appliances Mfg. Co., Ltd.

Č. 20, Gangqian Road, Beijiao, Shunde, Foshan, Guangdong, 528311 P.R.Čína

Prohlašujeme pod naší výhradní odpovědností, že výrobek:

Název výrobku: Myčka na nádobí

Obchodní název: Midea

Typ nebo model: MDWTT0802MS-WF

Příslušné doplňující informace: .....

(např. šarže, číslo šarže nebo sériové číslo, zdroje a počty položek)

Který se týká tohoto prohlášení, je v souladu s podstatnými požadavky a dalšími relevantními požadavky směrnice RE (2014/53/EU).

Výrobek je v souladu s následujícími normami a/nebo jinými normativními dokumenty

:  
ZDRAVÍ A BEZPEČNOST (čl. 3(1)(a)):

EN 62311:2008, EN 50665:2017,

EN 60335-2-5:2015, EN 60335-1:2012/A2:2019,

EN 62233:2008

EMC (čl. 3(1)(b)): ETSI EN 301 489-17 V3.2.4 (2020-09) , ETSI EN 3

01 489-1 V2.2.3 (2019-11) , EN 55014-1:2017, EN 55014-2:2015, EN IEC 6100

0-3-2:2019, EN 61000-3-3:2013/A1:2019 SPECTRUM (čl. 3(2)):

ETSI EN 300 328 V2.2.2 (2019-07) OSTATNÍ (včetně čl. 3(3) a

dobrovolných specifikací):

.....

(název a/nebo číslo a datum vydání normativního dokumentu)

Omezení platnosti (pokud existuje): .....

Dodatečné informace:

Zúčastněný oznamovací orgán:.....

Technický soubor vedený: Foshan Shunde Midea Washing Appliances Mfg. Co., Ltd.

Místo a datum vydání (této DoC): Foshan/2020-12-25.....

Podpisem výrobce: .....

(Podpis oprávněné osoby)



Jméno (tiskacím písmem):.....Ke Ningsheng.....

Titul:.....Produktový inženýr.....



*make yourself at home*



[www.midea.com](http://www.midea.com)

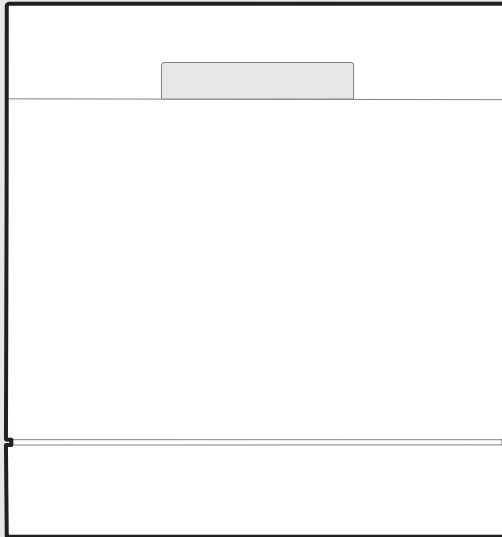

Umývačka riadu



SmartHome



Stiahnite si aplikáciu  
a aktivujte výrobok

# POUŽÍVATEĽSKÁ PRÍRUČKA

MDWTT0802MS-WF

Varovné oznámenia: Pred použitím tohto výrobku si pozorne prečítajte tento návod a uschovajte si ho pre budúce použitie.

Dizajn a špecifikácie sa môžu meniť bez predchádzajúceho upozornenia kvôli zdokonaľovaniu produktu.

Podrobnosti získate od svojho predajcu alebo výrobcu.

Vyššie uvedený diagram slúži len na porovnanie. Berte prosím vzhľad skutočného výrobku ako štandard.

## ĎAKOVNÝ LIST

Ďakujeme, že ste si vybrali Midea! Pred použitím vášho nového výrobku Midea si pozorne prečítajte tento návod, aby ste sa uistili, že viete, ako bezpečne ovládať vlastnosti a funkcie, ktoré váš nový spotrebič ponúka.

# OBSAH

ĎAKOVNÝ LIST -----	01
BEZPEČNOSTNÉ POKYNY -----	02
ŠPECIFIKÁCIE -----	09
PREHLAD VÝROBKU -----	11
SPRIEVODCA RÝCHLYM SPUSTENÍM -----	12
UMIESTNENIE PRODUKTU -----	13
NÁVOD NA OBSLUHU -----	16
ČISTNIE A ÚDRŽBA -----	29
NASTAVENIE A PREVÁDZKA APLIKÁCIE -----	30
RIEŠENIE PROBLÉMOV -----	34
OCHRANNÉ ZNÁMKY, AUTORSKÉ PRÁVA A LEGÁLNE VYHLÁSENIE -----	38
LIKVIDÁCIA A RECYKLÁCIA -----	39
UPOZORNENIE O OCHRANE OSOBNÝCH ÚDAJOV -----	40
VYHLÁSENIE O ZHODE -----	41

# BEZPEČNOSTNÉ POKYNY

## Zamýšľané použitie

- Nasledujúce bezpečnostné pokyny majú zabrániť nepredvídaným rizikám alebo škodám spôsobeným nebezpečnou alebo nesprávnou prevádzkou spotrebiča. Pri príchode skontrolujte obal a spotrebič, aby ste sa uistili, že je všetko neporušené, aby bola zaistená bezpečná prevádzka. Ak zistíte akékoľvek poškodenie, kontaktujte predajcu alebo predajcu.
- Upozorňujeme, že zmeny alebo úpravy spotrebiča nie sú z dôvodu vašej bezpečnosti povolené. Neúmyselné použitie môže spôsobiť nebezpečenstvo a stratu záručných nárokov.

## Vysvetlenie Symbolov



### Nebezpečenstvo

Tento symbol označuje, že existuje nebezpečenstvo ohrozenia života a zdravia osôb v dôsledku extrémne horľavých plynov.



### Upozornenie pred nebezpečným elektrickým napätím

Tento symbol označuje, že existuje nebezpečenstvo ohrozenia života a zdravia osôb v dôsledku elektrického napätia.

## **Upozornenie**



Signálne slovo označuje nebezpečenstvo s stredným stupňom rizika, ktoré, ak sa mu nezabráni, bude mať za následok smrť alebo vážne zranenie.

## **Pozor**



Signálne slovo označuje nebezpečenstvo s nízkym stupňom rizika, ktoré, ak sa mu nezabráni, bude mať za následok ľahké alebo stredne ťažké zranenie.

## **Pozornosť**



Signálne slovo označuje dôležité informácie (napr. škody na majetku), ale nie nebezpečenstvo.

## **Dodržujte pokyny**



Tento symbol indikuje, že servisný technik by mal obsluhovať a udržiavať toto zariadenie iba v súlade s návodom na použitie.

Pred použitím/úvedením jednotky do prevádzky si pozorne a pozorne prečítajte tento návod na obsluhu a uschovajte ho v bezprostrednej blízkosti miesta inštalácie alebo jednotky pre neskoršie použitie!



## **NEBEZPEČENSTVO: Riziko požiaru/Horľavé materiály**

- **Pri používaní umývačky riadu dodržujte nasledujúce preventívne opatrenia:**
- Inštaláciu a opravu môže vykonávať iba kvalifikovaný technik.
- Tento spotrebič je určený na použitie v domácnosti a podobných aplikáciách, ako sú:
  - kuchynské priestory pre zamestnancov v obchodoch, kanceláriách a iné pracovné prostredie;
  - hospodárske domy;
  - pre klientov v hoteloch, motelloch a iných prostrediach rezidenčného typu;
  - prostredie typu nocľah s raňajkami.
- Tento prístroj môže byť použitý deťmi vo veku od 8 rokov, staršími osobami, a osobami so zníženými fyzickými, zmyslovými, alebo duševnými schopnosťami, alebo bez potrebných skúseností a znalostí, pokiaľ im je poskytnutý dohľad alebo inštrukcie týkajúce sa použitia spotrebiča bezpečným spôsobom a rozumejú nebezpečenstvo použitia.
- Deti sa so zariadením nesmú hrať. Čistenie a užívateľskú údržbu nesmú vykonávať deti bez dozoru. (Pre EN60335-1)
- Tento spotrebič nie je určený na použitie osobami (vrátane detí) so zníženou fyzickou, zmyslovou alebo duševnou spôsobilosťou alebo nedostatkom skúseností a vedomostí, pokiaľ nie sú pod dozorom alebo vedením o používaní zariadenia osobou zodpovednou za ich bezpečnosť. (Pre IEC60335-1)
- Obalový materiál môže byť pre deti nebezpečný!



- Deti by mali byť pod dozorom, aby sa ubezpečili, že sa so spotrebičom nehrajú.  
Tento spotrebič je vhodný výlučne na využitie v domácnosti.  
Na ochranu pred rizikom úrazu elektrickým prúdom neponárajte jednotku, kábel ani zástrčku do vody alebo inej tekutiny.
- Pred čistením a údržbou spotrebiča ho odpojte.  
Použite mäkkú handričku navlhčenú jemným mydlom a potom ju znova utrite suchou handričkou.
- Ak je napájací kábel poškodený, musí ho vymeniť výrobca alebo jeho servisný zástupca alebo podobne kvalifikovaná osoba, aby sa predišlo nebezpečenstvu.

### **Pokyny na Uzemnenie**

- Tento spotrebič musí byť uzemnený. V prípade poruchy alebo poruchy zníži uzemnenie riziko úrazu elektrickým prúdom tým, že poskytne cestu najmenšieho odporu elektrického prúdu. Tento spotrebič je vybavený zástrčkou uzemňovacieho vodiča.
- Zástrčka musí byť zapojená do vhodnej zásuvky, ktorá je nainštalovaná a uzemnená v súlade so všetkými miestnymi predpismi a nariadeniami.
- Nesprávne pripojenie uzemňovacieho vodiča zariadenia môže viesť k riziku úrazu elektrickým prúdom.
- Ak máte pochybnosti, či je spotrebič správne uzemnený, overte si to u kvalifikovaného elektrikára alebo servisného zástupcu.
- Neupravujte zástrčku dodanú so spotrebičom, ak nepasuje do zásuvky.

- Nechajte si nainštalovať správnu zásuvku kvalifikovaným elektrikárom.
- Nezneužívajte, nesadajte si ani nestojte na dvierkach alebo stojane na riad umývačky riadu.
- Umývačku riadu nepoužívajte, pokiaľ nie sú všetky kryty správne na svojom mieste.
- Ak je umývačka riadu v prevádzke, otvárajte dvierka veľmi opatrne, hrozí nebezpečenstvo vystreknutia vody.
- Na otvorené dvierka nekladte žiadne ťažké predmety ani na ne nestavajte. Spotrebič by sa mohol prevrátiť dopredu.
- Pri vkladaní predmetov na pranie:
  - 1) Umiestnite ostré predmety tak, aby nebolo pravdepodobné, že by poškodili tesnenie dverí;
  - 2) Upozornenie: Nože a iné náčinie s ostrými hrotmi musia byť vložené do koša hrotmi nadol alebo umiestnené vo vodorovnej polohe.
- Niektoré umývacie prostriedky do umývačiek riadu sú silne alkalické. Pri požití môžu byť mimoriadne nebezpečné. Zabráňte kontaktu s pokožkou a očami a držte deti mimo dosahu umývačky riadu, keď sú dvierka otvorené.
- Skontrolujte, či po ukončení umývacieho cyklu nezostali žiadne zvyšky pracieho prostriedku.
- Neumývajte plastové predmety, pokiaľ nie sú označené ako „vhodné do umývačky riadu“ alebo ekvivalentné.

- V prípade neoznačených plastových predmetov, ktoré nie sú takto označené, skontrolujte odporúčania výrobcu.
- Používajte iba umývacie a oplachovacie prostriedky odporúčané na použitie v automatickej umývačke riadu.
- V umývačke riadu nikdy nepoužívajte mydlo, prací prostriedok ani prostriedok na umývanie rúk.
- Dvere by nemali zostať otvorené, pretože by to mohlo zvýšiť riziko zakopnutia.
- Počas inštalácie nesmie byť napájací zdroj nadmerne alebo nebezpečne ohnutý alebo sploštený.
- Nezasahujte do ovládacích prvkov.
- Spotrebič je potrebné pripojiť k hlavnému vodovodnému ventilu pomocou nových hadíc. Staré súpravy by sa nemali znovu používať.
- Aby sa ušetrila energia, v pohotovostnom režime sa spotrebič po 15 minútach automaticky vypne bez zásahu používateľa.
- Maximálny počet súprav na umývanie je 8.
- Maximálny povolený tlak vstupnej vody je 1 MPa.
- Minimálny povolený tlak vstupnej vody je 0,04 MPa.

## Dispozícia

- Ak chcete zlikvidovať obal a spotrebič, obráťte sa na recyklačné stredisko. Preto odrežte napájací kábel a urobte zatváracie zariadenie dverí nepoužiteľné.
- Kartónové obaly sú vyrobené z recyklovaného papiera a mali by byť zlikvidované v zberni starého papiera na recykláciu.

- Zabezpečením správnej likvidácie tohto produktu pomôžete predchádzať potenciálnym negatívnym následkom na životné prostredie a ľudské zdravie, ktoré by inak mohli byť spôsobené nesprávnou likvidáciou tohto produktu.
- Podrobnejšie informácie o recyklácii tohto produktu získate na miestnom mestskom úrade a na likvidácii domového odpadu.
- **DISPOZÍCIA: Nevyhadzujte tento výrobok ako netriedený komunálny odpad. Pri takomto odpade je potrebný samostatný zber na osobitné zaobchádzanie.**

# ŠPECIFIKÁCIE

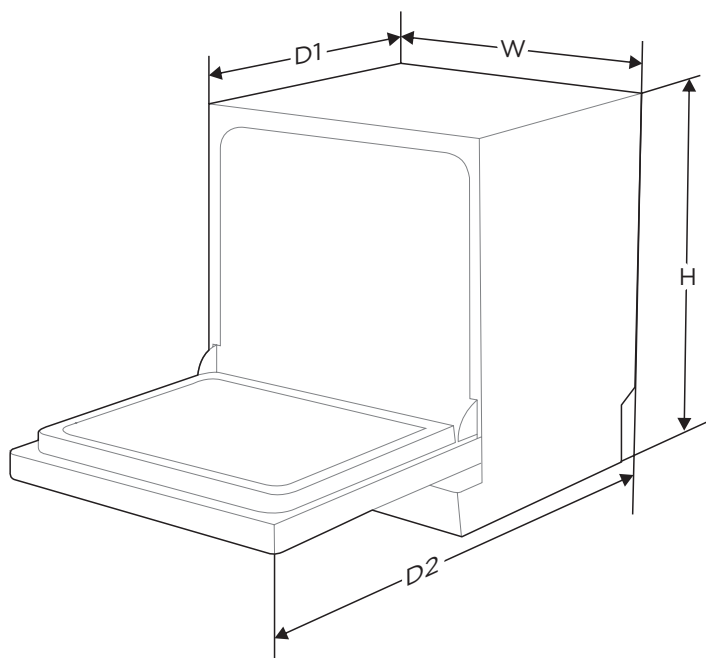

Výška (H)	590 mm
-----------	--------

Šírka (W)	550 mm
-----------	--------

Hĺbka (D1)	500 mm (so zatvorenými dverkami)
------------	----------------------------------

Hĺbka (D2)	964 mm (s otvorenými dverkami 90°)
------------	------------------------------------

## Informačný list produktu (EN60436)

Meno dodávateľa alebo ochranná známka: MIDEA

Adresa dodávateľa <sup>(b)</sup>:

Identifikátor modelu: MDWTT0802MS-WF

Všeobecné parametre výrobku:

Parameter	Hodnota	Parameter	Hodnota	
Menovitý výkon <sup>(a)</sup> (ps)	8	Rozmery v cm	Výška	59
			Šírka	55
			Hĺbka	50
EEI <sup>(a)</sup>	61,8	Trieda energetickej účinnosti <sup>(a)</sup>	F <sup>(c)</sup>	
Index účinnosti umývania <sup>(a)</sup>	1,125	Index účinnosti sušenia <sup>(a)</sup>	1,065	
Spotreba energie v kWh [na cyklus], založená na Eco programe s použitím studenej vody. Aktuálna spotreba energie závisí od spôsobu použitia spotrebiča.	0,724	Spotreba vody v litroch [na cyklus], založená na Eco programe. Skutočná spotreba vody bude závisieť od spôsobu používania spotrebiča a na tvrdosti vody.	8,0	
Trvanie programu <sup>(a)</sup> (h:min)	3:40	Typ	Voľne stojaca	
Emisie vzduchom prenášaného hluku <sup>(a)</sup> (dB(A) re 1 pW)	49	Trieda emisie vzduchom prenášaného hluku <sup>(a)</sup>	C <sup>(c)</sup>	
Režim vypnutia (W)	N/A	Pohotovostný režim (W)	0,49	
Režim odloženého štartu (ak je k dispozícii)	1,00	Pohotovostný režim v sieti (W) (ak je k dispozícii)	N/A	

Minimálne trvanie záruky ponúknuť dodávateľom <sup>(b)</sup>:

Ďalšie informácie

Webový odkaz na webovú stránku dodávateľa, kde sa nachádzajú informácie v bode 6 prílohy II k nariadeniu Komisie (EÚ) 2019/2022 <sup>(1)</sup> <sup>(b)</sup>:

(a) pre Eco program.

(b) zmeny týchto položiek sa nepovažujú za relevantné na účely článku 4 ods. 4 nariadenia (EÚ) 2017/1369.

(c) ak databáze výrobku automaticky generuje konečný obsah tejto bunky, dodávateľ tieto údaje nezadáva.

(d) Nariadenie Komisie (EÚ) 2019/2022 z 1. októbra 2019, ktorým sa stanovujú požiadavky na ekodizajn umývačiek riadu pre domácnosť podľa smernice Európskeho parlamentu a Rady 2009/125/ES, ktorou sa mení a dopĺňa nariadenie Komisie (ES) č. 1275/2008 a ktorým sa zrušuje nariadenie Komisie (EÚ) č. 1016/2010 (pozri stranu 267 tohto úradného vestníka).

# PREHĽAD VÝROBKU

## Produkt

### ● DÔLEŽITÉ

Aby ste dosiahli čo najlepší výkon vašej umývačky riadu, pred prvým použitím si prečítajte všetky prevádzkové pokyny.

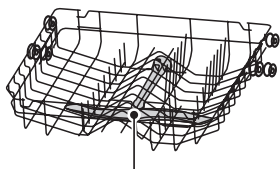
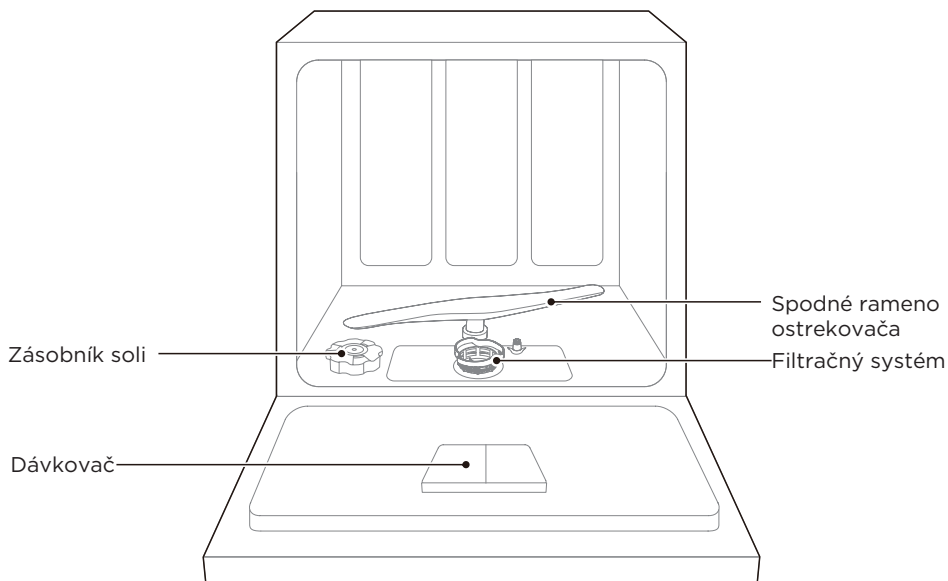

Horné rameno ostrekovača

Horný

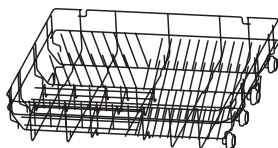

Spodný kôš

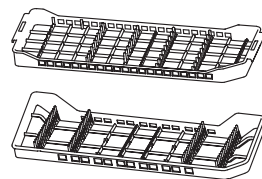

Košík na príbory

### ● POZNÁMKA

Obrázky sú len orientačné, rôzne modely sa môžu líšiť.

# SPRIEVODCA RÝCHLYM SPUSTENÍM

**Prečítajte si prosím príslušný obsah v návode na obsluhu, kde nájdete podrobný spôsob obsluhy.**

1. Nainštalujte umývačku riadu

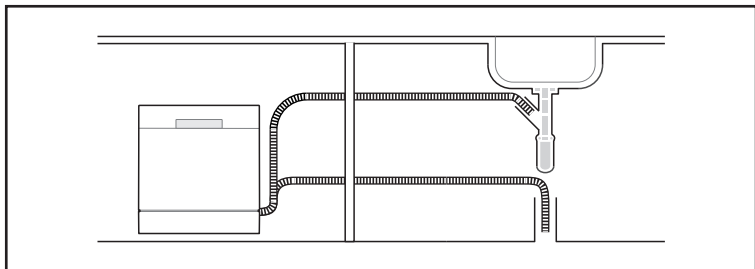

2. Odstráňte väčšie zvyšky z riadu.  
Vyhnite sa predplachovaniu.



3. Naložte košíky.

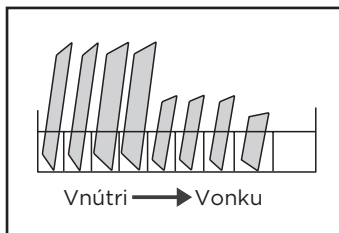

4. Naplňte zásobník čistiacim prostriedkom a leštidlom.

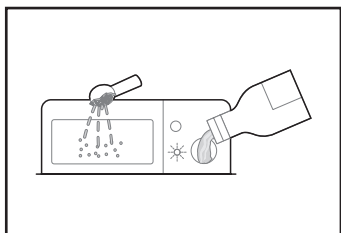

5. Zvoľte vhodný program a spustíte umývačku riadu.

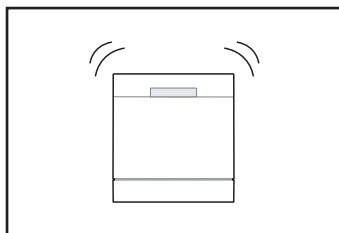



# UMIESTNENIE PRODUKTU

## **⚠ UPOZORNENIE**



**Nebezpečenstvo úrazu elektrickým prúdom**

**Pred inštaláciou umývačky riadu odpojte elektrické napájanie. Ak tak neurobíte, môže to mať za následok smrť alebo úraz elektrickým prúdom.**

## **⚠ Pozornosť**

Inštaláciu potrubí a elektrických zariadení by mali vykonávať odborníci.

## **O pripojení napájania**

### **⚠ UPOZORNENIE**

**Pre osobnú bezpečnosť:**

**S týmto spotrebičom nepoužívajte predlžovací kábel ani adaptér. Za žiadnych okolností neodrezávajte ani neodstraňujte uzemnenie napájacieho kábla.**

### **Elektrické požiadavky**

Pozrite si typový štítok, aby ste zistili menovité napätie a pripojte umývačku riadu k príslušnému zdroju napájania. Použite požadovanú poistku 10A/13A/16A, odporúčanú časovou poistku alebo istič a zabezpečte samostatný obvod slúžiaci len tomuto spotrebiču.

### **Elektrické pripojenie**

Uistite sa, že napätie a frekvencia napájania zodpovedajú údajom na typovom štítku. Zástrčku zasúvajte iba do elektrickej zásuvky, ktorá je riadne uzemnená. Ak elektrická zásuvka, do ktorej musí byť spotrebič pripojený, nie je vhodná pre zástrčku, vymeňte zásuvku namiesto použitia adaptérov alebo podobne, pretože by mohli spôsobiť prehriatie a popáleniny.

**⚠ Pred použitím sa uistite, že existuje správne uzemnenie**

## **Prívod vody a odtok**

### **Prípojka studenej vody**

Pripojte hadicu prívodu studenej vody k závitovému konektoru 3/4 (palca) a ubezpečte sa, že je pevne utiahnutá na svojom mieste.

Ak sú vodovodné hadice nové alebo sa dlhší čas nepoužívali, vodu nechajte chvíľu pretekať, aby bola čistá. Toto preventívne opatrenie je nutné, aby nedošlo k zablokovaniu prívodu vody a poškodeniu zariadenia.

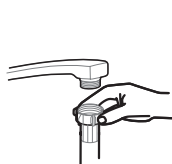

obyčajná  
prívodná  
hadica



bezpečnostná  
prívodná hadica

## O bezpečnostnej prívodnej hadici

Bezpečnostná prívodná hadica pozostáva z dvojitych stien. Systém zaručuje jeho zásah blokovaním prietoku vody v prípade prasknutia prívodnej hadice a keď je vzduchový priestor medzi samotnou prívodnou hadicou a vonkajšou vlnitou hadicou plný vody.

### **⚠ UPOZORNENIE**

Hadica, ktorá sa pripája ku kohútiku, môže prasknúť, ak je nainštalovaná na rovnakom vodovodnom potrubí ako umývačka riadu. Ak ho má váš drez, odporúča sa odpojiť hadicu a zapchať otvor.

### Ako pripojiť bezpečnostnú prívodnú hadicu

1. Vytiahnite bezpečnostné prívodné hadice z úložného priestoru umiestneného v zadnej časti umývačky riadu.
2. Uťahnite skrutky bezpečnostnej prívodnej hadice ku kohútiku so závitom 3/4 palca.
3. Pred spustením umývačky riadu úplne zapnite vodu.

### Ako odpojiť bezpečnostnú prívodnú hadicu

1. Vypnite vodu.
2. Odskrutkujte bezpečnostnú prívodnú hadicu z kohútika.

## Pripojenie odtokových hadíc

Vypúšťaciu hadicu pripevnite k odpadovému potrubiu s minimálnym priemerom 4 cm alebo k odpadu drezu a ubezpečte sa, že nie je príliš ohnutá alebo priškripnutá. Výška odtokového potrubia musí byť menšia ako 750 mm. Voľný koniec hadice nesmie byť ponorený do vody, aby sa zabránilo jej spätnému toku.

**⚠** Bezpečne upevnite vypúšťaciu hadicu do polohy A alebo B

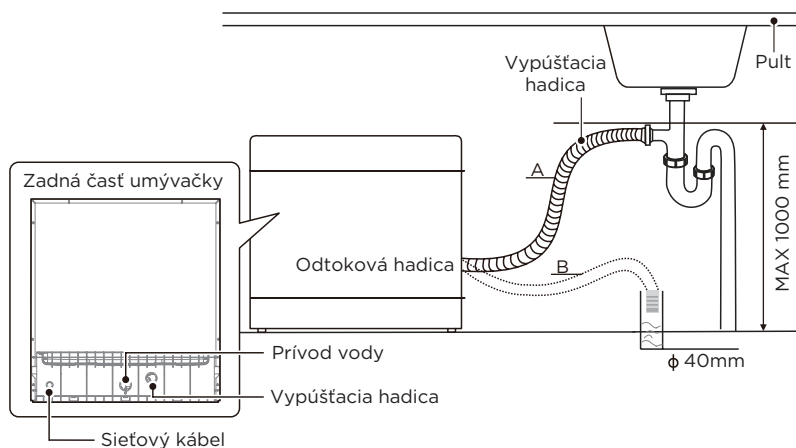

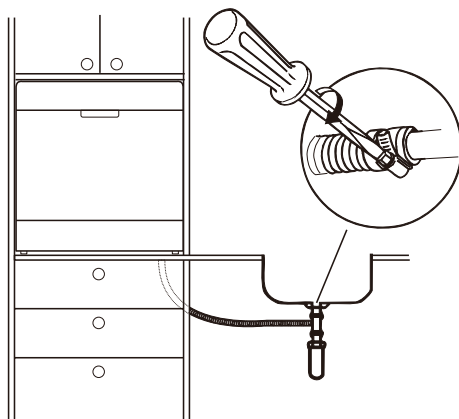

### **Ako vypustiť prebytočnú vodu z hadíc**

Ak je prípojka na odtokové potrubie umiestnená vyššie ako 1000 mm, môže v odtokovej hadici zostať prebytočná voda. Bude nutné odčerpať prebytočnú vodu z hadíc do nejakej vhodnej nádoby, ktorá je nižšie ako drez

### **Odtok vody**

Pripojte odtokovú hadicu. Odtokovú hadicu musíte správne pripojiť, aby ste zabránili prelietaniu vody. Uistite sa, že odtoková hadica vody nie je zauzlená alebo stlačená.

### **Predlžovacia hadica**

Ak potrebujete predĺžiť odtokovú hadicu, uistite sa, že použijete rovnakú odtokovú hadicu.

Nesmie byť dlhšia ako 4 metre, inak by mohol byť účinok čistenia umývačky riadu znížený.

### **Pripojenie sifónu**

Odpadová prípojka musí byť vo výške menšej ako 1000 mm (maximálne) od spodnej časti umývačky.

## **Umiestnenie spotrebiča**







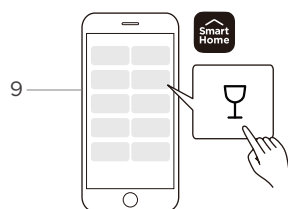
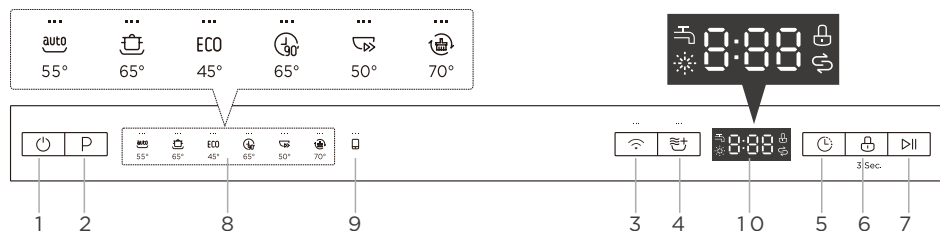





Umiestnite spotrebič na požadované miesto. Zadná časť by sa mala opierať o stenu za ňou a boky pozdĺž prilahlých skriniek alebo stien. Umývačka riadu je vybavená prívodnými a odtokovými hadicami, ktoré možno umiestniť na pravú alebo ľavú stranu, aby sa uľahčila správna inštalácia.

# NÁVOD NA OBSLUHU

## Ovládací panel









		Popis
Č. 1		Power (Poder) <ul style="list-style-type: none"> <li>Stlačením tohto tlačidla zapnete umývačku riadu.</li> </ul>
Č. 2		Program <ul style="list-style-type: none"> <li>Stlačením týchto tlačidiel zvolíte vhodný umývací program, rozsvieti sa príslušný indikátor programu.</li> </ul>
Č. 3		Connect (Pripájanie) <ul style="list-style-type: none"> <li>Stlačte a podržte viac ako 3 sekundy. Po krátkom pípnutí a ikone začne pomaly blikať, je v stave sieťového prepojenia s APP. Pomalé blikanie znamená, že DW čaká na pripojenie. Rýchle bliknutie indikuje, že sa pripája DW. Rýchle neprerušované blikanie znamená, že DW je pripojený k vášmu bezdrôtovému smerovaču.</li> </ul>
Č. 4		Extra Drying (Extra sušenie) <ul style="list-style-type: none"> <li>Misku dôkladnejšie osušte. (Môže sa používať iba s Intensive (Intenzívne), Eco (Eko), Glass (Sklo), 90min)</li> </ul>
Č. 5		Delay (Oneskorenia) <ul style="list-style-type: none"> <li>Stlačením tohto tlačidla nastavíte oneskorený čas prania. Je možné posunúť štart umývacieho programu až o 24 hodín. Stlačením tohto tlačidla raz odložíte začiatok prania o jednu hodinu.</li> </ul>
Č. 6		Child lock (Detská poistka) <ul style="list-style-type: none"> <li>Táto možnosť umožňuje uzamknúť tlačidlá na ovládacom paneli, takže deti náhodne nespustia umývačku riadu stlačením tlačidiel na paneli. Aktívne zostáva iba tlačidlo Power (Napájania). Ak chcete uzamknúť alebo odomknúť tlačidlo na ovládacom paneli, stlačte a podržte tlačidlo na 3 sekundy.</li> </ul>

		Popis
Č. 7	 Start/Pause (Štart/Pauza)	<ul style="list-style-type: none"> <li>Po dokončení výberu programov a funkcií alebo nastavenia času oneskorenia stlačením tohto tlačidla spustíte alebo pozastavíte prehrávanie. Keď je spustený umývací program, po pozastavení programu otvorením dvierok stlačte toto tlačidlo na 3 sekundy, čím zrušíte aktuálny program a funkciu.</li> </ul>
Č. 8 Programové indikátory	 Auto	<ul style="list-style-type: none"> <li>Automatické indukčné čistenie miernej, normálnej alebo silne znečistenej keramiky, so suchým krmivom alebo bez neho.</li> </ul>
	 Intensive (Intenzívne)	<ul style="list-style-type: none"> <li>Pre najviac znečistený riad a bežne znečistené hrnce, panvice, riad atď. So zaschnutými potravinami.</li> </ul>
	 ECO ECO (EKO)	<ul style="list-style-type: none"> <li>Toto je štandardný program, je vhodný na umývanie bežne znečisteného riadu a je to najefektívnejší program z hľadiska kombinovanej spotreby energie a vody pre tento typ riadu.</li> </ul>
	 90min	<ul style="list-style-type: none"> <li>Pre bežne špinavý riad, ktorý je potrebné rýchlo umyť.</li> </ul>
	 Rapid (Rýchly)	<ul style="list-style-type: none"> <li>Kratšie pranie pre mierne znečistenú bielizeň, ktorú netreba sušiť.</li> </ul>
Č. 9 Možnosti len na APP	 Self Clean (Samočistenia)	<ul style="list-style-type: none"> <li>Tento program poskytuje efektívne čistenie samotnej umývačky riadu.</li> </ul>
	  Glass (Sklo)	<ul style="list-style-type: none"> <li>Pre mierne znečistený riad a sklo.</li> </ul>
Č. 10 Obrazovka		<ul style="list-style-type: none"> <li>Zobrazenie času pripomenutia, času oneskorenia, chybového kódu atď.</li> </ul>
	 Water Faucet (Vodný kohútik)	<ul style="list-style-type: none"> <li>Ak svieti indikátor "☰", znamená to, že vodovodný kohútik je zatvorený.</li> </ul>
	 Rinse Aid (Oplachovací prostriedok)	<ul style="list-style-type: none"> <li>Ak svieti indikátor "☼", znamená to, že umývačka riadu míňa oplachovací prostriedok umývačky riadu a je potrebné ju znovu naplniť.</li> </ul>
	 Salt (Sol)	<ul style="list-style-type: none"> <li>Ak svieti indikátor "☹", znamená to, že v umývačke riadu je málo soli a je potrebné ju doplniť.</li> </ul>

## Program

Nižšie uvedená tabuľka ukazuje, ktoré programy sú najlepšie pre úroveň zvyškov jedla na nich a koľko pracieho prostriedku je potrebné. Tiež zobrazuje rôzne informácie o programoch. Hodnoty spotreby a dĺžka programu sú len orientačné okrem programu ECO (EKO).

(●) označuje, že program používa leštidlo pri poslednom plákaní.

Program	Popis cyklu	Čistiaci prostriedok pred/hlavné pranie	Doba chodu (min)	Energia (kWh)	Voda (L)	Oplachovací prostriedok
 Auto	Predpieranie (45°C) Automatické pranie (50-65°C) Automatické preplachovanie (50-65°C) Sušenie	$\frac{4/12 \text{ g}}{1 \text{ tab}}$	80-150	0,723-1,160	7,6-10,1	●
 Intensive (Intenzívne)	Predpieranie (50°C) Pranie (65°C) Opláchnite Opláchnite Opláchnite (70 °C) Sušenie	$\frac{4/12 \text{ g}}{1 \text{ tab}}$	160	1,250	12,5	●
ECO (*EN60436)	Predpieranie Pranie (45°C) Opláchnite (65 °C) Sušenie	$\frac{4/12 \text{ g}}{1 \text{ tab}}$	220	0,724	8,0	●
 90min	Pranie (55°C) Pranie (65°C) Opláchnite (70 °C) Sušenie	$\frac{16 \text{ g}}{1 \text{ tab}}$	90	1,150	11,0	●
 Rapid (Rýchly)	Pranie (50°C) Opláchnite (45 °C) Opláchnite (45 °C)	$\frac{10\text{g}}{1 \text{ tab}}$	35	0,540	7,0	○
 Self Clean (Samočistenia)	Predpieranie Pranie (70°C) Opláchnite Opláchnite (70°C) Sušenie	$\frac{4/12 \text{ g}}{1 \text{ tab}}$	145	0,736	9,5	●
  Glass (Sкло)	Predpieranie Pranie (45°C) Opláchnite Opláchnite (60°C) Sušenie	$\frac{4/12 \text{ g}}{1 \text{ tab}}$	95	0,700	10,5	●

## POZNÁMKA

**ECO** : Program ECO (EKO) je vhodný na čistenie bežne znečisteného riadu, (\*EN60436) na toto použitie je najúčinnnejším programom z hľadiska kombinovanej spotreby energie a vody a používa sa na posúdenie súladu s právnymi predpismi EÚ o ekodizajne.

## Príprava a nakladanie jedál

Zvážte nákup riadu, ktorý je označený ako vhodný do umývačky riadu.

Pre konkrétne položky zvolte program s najnižšou možnou teplotou.

Aby ste predišli poškodeniu, nevyberajte poháre a príbory z umývačky hneď po skončení programu.

### Na umývanie nasledujúcich príborov/riadov

#### Nie sú vhodné

Príbory s drevenou, rohovinovou alebo perleťovou rúčkou

Plastové predmety, ktoré nie sú odolné voči teplu

Starší príbor s lepenými časťami, ktoré nie sú odolné voči teplote

Lepené príbory alebo riad

Cínové alebo medené predmety

Krištáľové sklo

Oceľové predmety podliehajúce hrdzaveniu

Drevené tanieri

Položky vyrobené zo syntetických vlákien

#### Majú obmedzenú vhodnosť

Niektoré typy pohárov sa môžu po veľkom počte umytí otupiť

Strieborné a hliníkové časti majú tendenciu počas prania odfarbovať

Glazované vzory môžu pri častom praní v práčke vyblednúť

#### Odporúčania pre naplnenie umývačky riadu

Zoškrabte akékoľvek veľké množstvo zvyškov jedla. Zmäknite zvyšky pripáleného jedla na panviciach. Riad nie je potrebné oplachovať pod tečúcou vodou.

Pre najlepší výkon umývačky riadu dodržujte tieto pokyny pre plnenie.

#### **(Vlastnosti a vzhľad košíkov a košíkov na príbory sa môžu líšiť od vášho modelu.)**

Predmety vložte do umývačky riadu nasledujúcim spôsobom:

Predmety ako šálky, poháre, hrnce, panvice atď. musia smerovať nadol.

Zakrivené predmety alebo predmety s priehlbunami by sa mali vkladať šikmo, aby voda mohla odtekať.

Všetky pomôcky sú bezpečne naskladané a nemôžu sa prevrátiť.

Všetky pomôcky sú umiestnené tak, aby sa ostrekovacie ramená mohli počas umývania voľne otáčať. Duté predmety, ako sú šálky, poháre, panvice atď. vkladajte otvorom nadol, aby sa voda nemohla hromadiť v nádobe alebo hlbokom dne.

Riad a príbory nesmú ležať v sebe ani sa navzájom prekryvať.

Aby ste predišli poškodeniu, okuliare by sa nemali navzájom dotýkať.

Horný kôš je určený na uloženie jemnejšieho a ľahšieho riadu, ako sú poháre, šálky na kávu a čaj.

Nože s dlhou čepeľou uložené vo zvislej polohe predstavujú potenciálne nebezpečenstvo! Dlhé a ostré kusy príborov, ako sú rezbárske nože, musia byť umiestnené v hornom koši vodorovne.

Nepreťažujte prosím vašu umývačku riadu. To je dôležité pre dobré výsledky a primeranú spotrebu energie.

### POZNÁMKA

Veľmi malé kusy by sa nemali umývať v umývačke riadu, pretože by mohli ľahko vypadnúť z koša.

### Odstránenie riadu

Aby ste zabránili kvapkaniu vody z horného koša do dolného koša, odporúčame najskôr vyprázdniť spodný kôš a potom horný kôš.

### UPOZORNENIE



**Položky budú horúce!** Aby ste predišli poškodeniu, nevyberajte poháre a príbory z umývačky riadu približne 15 minút po skončení programu.

### Plnenie horného koša

Horný kôš je určený na uloženie jemnejšieho a ľahšieho riadu, ako sú poháre, šálky a podšálky na kávu a čaj, ako aj taniere, malé misky a plytké panvice (pokiaľ nie sú príliš špinavé). Umiestnite riad a riad tak, aby sa nehýbal striekajúcou vodou.

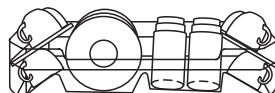

### Plnenie spodného koša

Odporúčame, aby ste do spodného koša umiestnili veľké a ťažko čistiteľné predmety: ako sú hrnce, panvice, pokrievky, servírovacie misky a misky, ako je znázornené na obrázku nižšie. Servírovacie misky a pokrievky je lepšie umiestniť na bočnú stranu stojanov, aby ste zabránili zablokovaniu otáčania horného ostrekovacieho ramena.

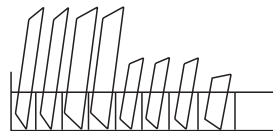

Maximálny odporúčaný priemer tanierov pred dávkovačom pracieho prostriedku je 19 cm, aby sa nebránilo jeho otváraniu.

### Plnenie košíka na príbory

Príbory by mali byť umiestnené v stojane na príbory oddelene od seba vo vhodných pozíciách. Zabráňte vnáranu príborov, aby ste predišli nedostatočnému čisteniu.



## PLNENIE KOŠOV PODĽA EN60436:

Plné naplnenie umývačky riadu prispeje k úsporám energie a vody.

### 1. Horný kôš:

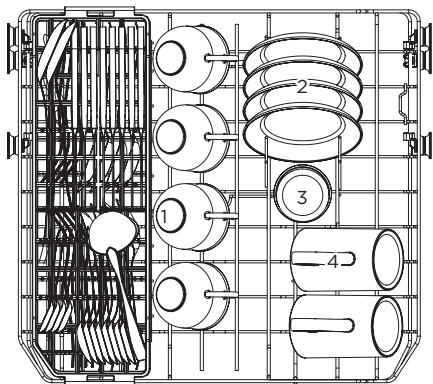

Číslo	Položka
1	Šálky
2	Podšálky
3	Poháre
4	Hrnčeky

### 2. Spodný kôš:

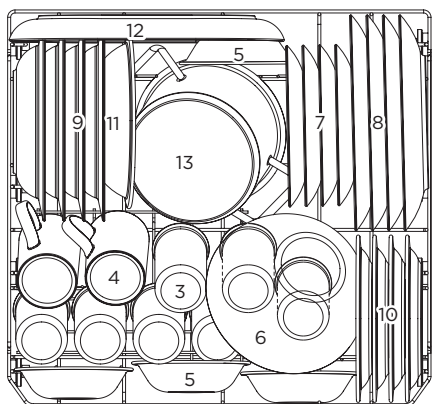

Číslo	Položka
5	Dezertné misy
6	Sklenené misy
7	Dezertné tanieriky
8	Taniere
9	Taniere na polievku
10	Dezertné tanieriky z melamínu
11	Misa z melamínu
12	Oválna misa
13	Malý hrniec

### 3. Košík na príbory:

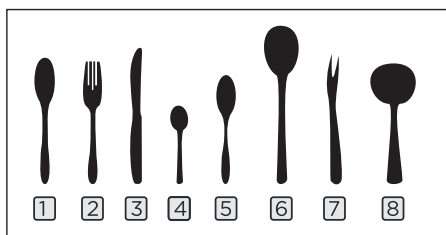
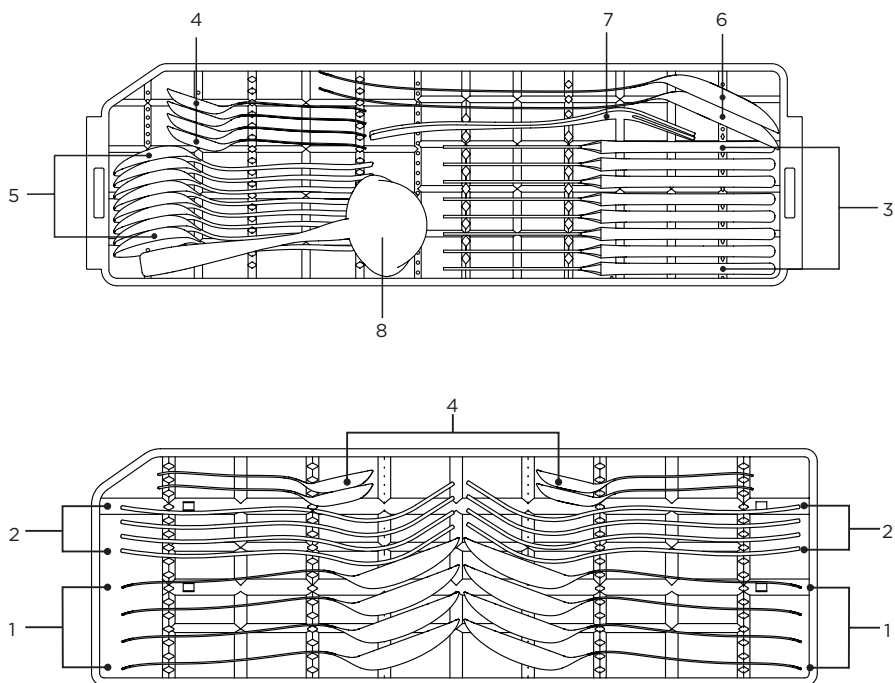

Informácie pre porovnateľnosť testy v súlade s EN60436

Kapacita: 8 súprav

Poloha horného koša: spodná poloha

Program: EKO

Nastavenie leštidla: Max

Nastavenie aviváže: H4

Číslo	Položka
1	Polievkové lyžice
2	Vidličky
3	Nože
4	Čajové lyžičky
5	Dezertné lyžičky
6	Servírovacie lyžice
7	Servírovacie vidličky
8	Naberačky

## Nakladanie soli do zmäkčovača

### ● POZNÁMKA

Ak váš model nemá zmäkčovač vody, môžete túto časť preskočiť.

Vždy používajte soľ určenú do umývačky riadu.

Tvrdosť vody sa líši od miesta k miestu. Ak v umývačke riadu používate tvrdú vodu, na riade a náradí sa budú vytvárať usadeniny.

Spotrebič je vybavený špeciálnym zmäkčovačom, ktorý používa nádobu na soľ špeciálne navrhnutú na odstránenie vodného kameňa a minerálov z vody.

Zásobník soli sa nachádza pod spodným košom a mal by byť naplnený tak, ako je vysvetlené v nasledujúcom texte:

### ▲ UPOZORNENIE

**Používajte iba soľ špeciálne určenú pre umývačky riadu!**

Každý iný typ soli, ktorá nie je špeciálne určená pre umývačky riadu, hlavne kuchynskú soľ, zmäkčovač vody poškodí. V prípade poškodenia spôsobeného použitím nevhodnej soli výrobca neposkytuje žiadnu záruku ani nezodpovedá za škody tým spôsobené.

**Soľ plňte až tesne pred spustením cyklu.**

Predídete tak tomu, aby na dne umývačky zostali ležať presypané kryštály soli alebo rozliata slaná voda, ktoré by mohli spôsobiť koróziu.

**Pri doplňovaní soli do umývačky postupujte podľa nižšie uvedených krokov:**

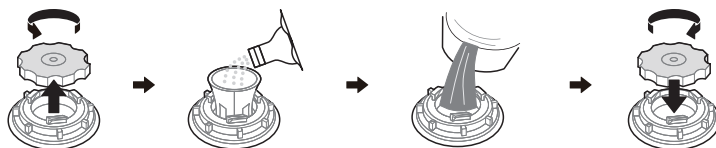

1. Vyberte dolný koš a odskrutkujte uzáver zásobníka.
2. Koniec násypky (súčasť dodávky) vložte do otvoru a vsypte asi 1 kg soli pre umývačky riadu.
3. Zásobník na soľ naplňte vodou na maximum. Je normálne, že zo zásobníka na soľ vytečie malé množstvo vody.
4. Po naplnení nádoby uzáver pevne zaskrutkujte.
5. Výstražná kontrolka soli zhasne po naplnení zásobníka soli.
6. Po naplnení soli do zásobníka soli by sa mal ihneď spustiť umývaci program bez riadu (odporúčame použiť krátky program). V opačnom prípade môže dôjsť k poškodeniu filtračného systému, čerpadla alebo iných dôležitých častí prístroja slanou vodou. Takéto poškodenie nie je kryté zárukou.

### ● POZNÁMKA

Zásobník soli musíte naplniť, iba keď sa rozsvieti kontrolka na ovládacom paneli, signalizujúca nedostatok soli v zásobníku. V závislosti od toho, ako sa soľ rozpustí, môže zostať kontrolka nedostatku soli stále rozsvietená, aj keď je zásobník soli naplnený.

Ak na ovládacom paneli nie je kontrolka nedostatku soli (u niektorých modelov), môžete odhadnúť, kedy sa má soľ do zmäkčovača doplniť, podľa počtu cyklov, ktoré umývačka vykonala.

Ak dôjde k rozsypaniu soli alebo vytečeniu solného roztoku zo zásobníka, spustte oplachový alebo rýchly program, čím ju odstránite.

## Zmäkčovač vody

Zmäkčovač vody musí byť nastavený ručne pomocou otočného voliča tvrdosti vody. Zmäkčovač vody je určený na odstránenie minerálov a solí z vody, čo by inak malo škodlivý alebo nepriaznivý vplyv na prevádzku spotrebiča.

Čím je vyšší obsah týchto minerálov a solí, tým tvrdšia je voda.

Zmäkčovač by ste mali nastaviť podľa tvrdosti vody vo vašej oblasti.

Tvrdosť vody zistíte na miestnom vodohospodárskom podniku.

### Nastavenie dávkovača soli

Umyváčka riadu je navrhnutá tak, aby umožňovala nastavenie množstva spotrebovanej soli na základe tvrdosti vody vo vašej oblasti. Toto slúži na optimalizáciu a prispôsobenie množstva spotrebovanej soli.

Pri úprave spotreby soli prosím postupujte podľa nižšie uvedených krokov.

1. Zatvorte dvierka, zapnite spotrebič.
2. Do 60 sekúnd po zapnutí spotrebiča stlačte tlačidlo Program na viac ako 5 sekúnd, aby ste vstúpili do režimu nastavenia zmäkčovača vody.
3. Opätovným stlačením tlačidla Program, aby ste si vybrali správne nastavenie v závislosti od tvrdosti vody vo vašom prostredí, pričom nastavenie sa bude meniť v nasledujúcom poradí: H1->H2->H3->H4->H5->H6;
4. Bez operácie do 5 sekúnd alebo stlačením tlačidla Power (Napájania) dokončíte nastavenie a ukončíte režim nastavenia.

TVRDOŠŤ VODY		Nastavte zmäkčovač vody	Digitálne výstavné kabíny	Regenerácia nastáva každú X sekvenciu programu <sup>3)</sup>
°dH <sup>1)</sup>	Mmol/l <sup>2)</sup>			
0 až 5	0 až 0,9	1	H1	Žiadna regenerácia
6 až 11	1,0 až 2,0	2	H2	10
12 až 17	2,1 až 3,0	3	H3	5
18 až 22	3,1 až 4,0	4*	H4	3
23 až 34	4,1 až 6,1	5	H5	2
35 až 45	6,2 až 8,0	6	H6	1

### Výrobné nastavenie: H4

- 1) Meranie tvrdosti vody v Nemecku
- 2) Milimoly, medzinárodná jednotka tvrdosti vody
- 3) Každý cyklus s regeneráciou spotrebuje navyše 2,0 litra vody, spotreba energie sa zvýši o 0,02 kWh a program sa predĺži o 4 minúty.

## Funkcia oplachovacieho a umývacieho prostriedku

Oplachovací prostriedok sa uvoľňuje počas posledného opláchnutia, aby sa zabránilo tvorbe kvapiek vody na riade, ktoré by mohli zanechať škvrny a prúžky. Zlepší sa tak sušenie, pretože umožňuje odkvapkávanie vody z riadu. Vaša umývačka je navrhnutá pre použitie tekutých oplachovacích prostriedkov.

### UPOZORNENIE

Do umývačky používajte iba značkové oplachovacie prostriedky. Dávkač oplachovacieho prostriedku nikdy neplňte žiadnymi inými látkami (napr. Čistiacim prostriedkom pre umývačky riadu, tekutým umývacím prostriedkom). Mohlo by dôjsť k poškodeniu spotrebiča.

### Kedy doplniť nádrž na oplachovací prostriedok

Ak nesvieti výstražná kontrolka oplachovacieho prostriedku () na ovládacom paneli, môžete odhadnúť jeho množstvo podľa farby optického indikátora hladiny umiestneného vedľa uzáveru. Ak je nádoba na oplachovací prostriedok plná, indikátor bude úplne tmavý. Veľkosť tmavej bodky sa znižuje s tým, ako ubúda oplachovacieho prostriedku. Nikdy by ste nemali nechať hladinu oplachovacieho prostriedku klesnúť pod 1/4.

Ubúdajúcim oplachovacím prostriedkom sa veľkosť čiernej bodky na indikátore hladiny oplachovacieho prostriedku mení, ako je znázornené nižšie.

Plne     3/4 plnej     1/2 plnej     1/4 plnej     Prázdna

### Funkcia umývacieho prostriedku

Chemické zložky, ktoré tvoria umývací prostriedok, sú nevyhnutné na odstránenie a likvidáciu všetkých nečistôt z umývačky riadu. Na tento účel je vhodná väčšina bežne dostupných umývacích prostriedkov.

### UPOZORNENIE

#### Správne použitie umývacieho prostriedku

Používajte iba umývací prostriedok špeciálne vyrobený pre umývačky riadu. Umývací prostriedok udržiavajte v čistom a suchom prostredí.

Neplňte umývací prostriedok do dávkača, kým nie ste pripravení spustiť umývačku riadu.



Umývací prostriedok do umývačky riadu je žieravina! Tieto umývacie prostriedky uchovávajte mimo dosahu detí.

## Naplnenie nádržky na oplachovací prostriedok

1. Dávkočac otvoríte tak, že otočíte kryt proti smeru hodinových ručičiek.
2. Oplachovací prostriedok nalejte do dávkoča a dávajte pritom pozor, aby ste ho nepreplnili.

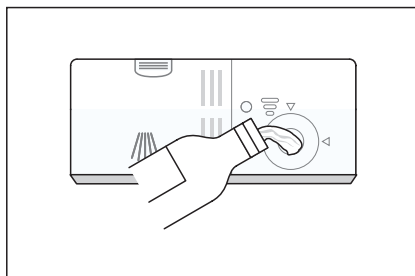
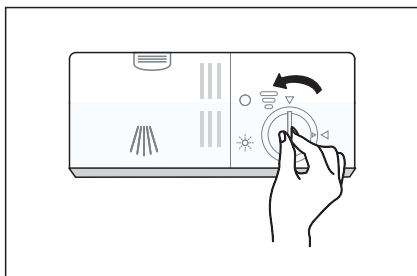

3. Dávkočac zatvoríte tak, že otočíte kryt v smere hodinových ručičiek.

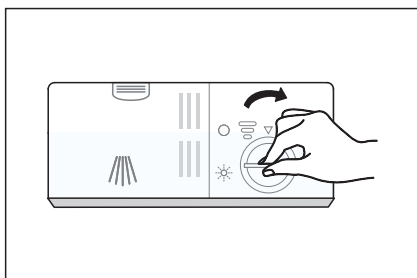

### Nastavenie nádrže na oplachovací prostriedok

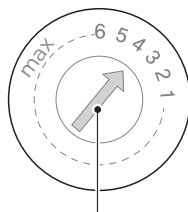
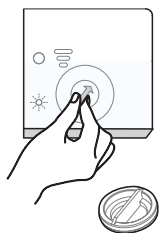

**Nastavovacia páka (v jednej rovine)**

Otočte číselník indikátora oplachovacieho prostriedku na číslo. Čím je nastavené číslo vyššie, tým viac oplachovacieho prostriedku umývačka riadu použije.

Pokiaľ riad stále nie je dostatočne suchý, alebo na riade zostávajú škvŕny, nastavte číselník na najbližšie vyššie číslo, až kým nebude riad bez škvŕn. Znížte nastavenie, pokiaľ sú na riade lepkavé biela škvŕny alebo modrastý film na skle alebo ostrí noža.

## Plnenie dávkovača pracieho prostriedku

1. Stlačením uvoľňovacej západky na dávkovači umývacieho prostriedku otvorte kryt.



2. Pridajte prací prostriedok do väčšej dutiny (A) na hlavné pranie. Pri silne znečistenej náplni prania pridajte do menšej dutiny (B) aj trochu čistiaceho prostriedku, aby sa mohol uvoľniť počas predprania.

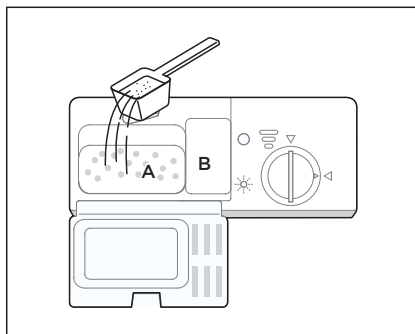

3. Zatvorte kryt a stlačte ho, kým nezapadne na miesto.

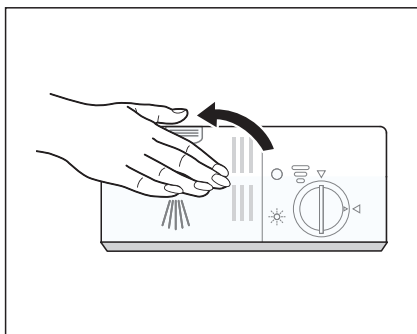

### POZNÁMKA

Dodržujte prosím odporúčania výrobcu na obale pracieho prostriedku.

## Úspora Energie

1. Predbežné opláchnutie riadu vedie k zvýšenej spotrebe vody a energie a neodporúča sa.
2. Umývanie riadu v umývačke riadu pre domácnosť zvyčajne spotrebuje vo fáze používania menej energie a vody ako ručné umývanie riadu, ak sa umývačka riadu pre domácnosť používa podľa pokynov.

## Spustenie programu

1. Vytiahnite spodný a horný kôš, vložte riad a zatlačte ho späť. Odporúča sa naplniť najskôr spodný kôš, potom horný kôš.
2. Nalejte prací prostriedok.
3. Zasuňte zástrčku do zásuvky. Napájací zdroj nájdete na poslednej strane „Produktový list“. Ubezpečte sa, že prívod vody je zapnutý na plný tlak.
4. Zatvorte dvierka, stlačte tlačidlo Power (Napájania).
5. Vyberte program, rozsvieti sa kontrolka odozvy. Potom stlačte tlačidlo Start/Pause (Štart/Pauza), umývačka riadu spustí svoj cyklus po niekoľkých sekundách.

## Zmena programu uprostred cyklu

Program je možné zmeniť len vtedy, ak bežal len krátky čas, v opačnom prípade už mohol byť umývací prostriedok uvoľnený alebo umývacia voda s čistiacim prostriedkom už bola vypustená. V takom prípade by bolo treba umývačku resetovať a znova naplniť dávkovač umývacieho prostriedku. Ak chcete umývačku resetovať, postupujte podľa nasledujúcich pokynov:

1. Stlačením tlačidla Start/Pause (Štart/Pauza) zastavíte umývanie.
2. Stlačte tlačidlo Program na viac ako 3 sekundy, práčka bude v režime výberu programu.
3. Stlačením tlačidla Program vyberte požadovaný program.
4. Stlačte tlačidlo Start/Pause (Štart/Pauza), po niekoľkých sekundách sa umývačka spustí.

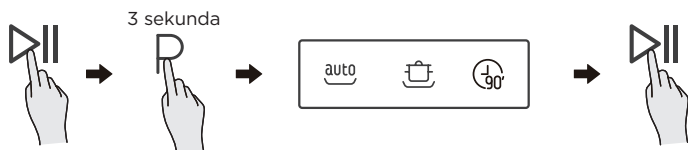

## Zabudli ste pridať jedlá?

Zabudnutý riad môžete pridať kedykoľvek pred otvorením dávkovača umývacieho prostriedku. Ak je to tak, postupujte podľa pokynov nižšie:

1. Stlačením tlačidla Start/Pause (Štart/Pauza) zastavíte umývanie.
2. Keď ostrekovacie ramená prestanú fungovať, môžete dvierka úplne otvoriť.
3. Pridajte zabudnuté jedlá.
4. Zatvorte dvierka.
5. Stlačte tlačidlo Start/Pause (Štart/Pauza), umývačka bude pokračovať v prevádzke po 10 sekundách.

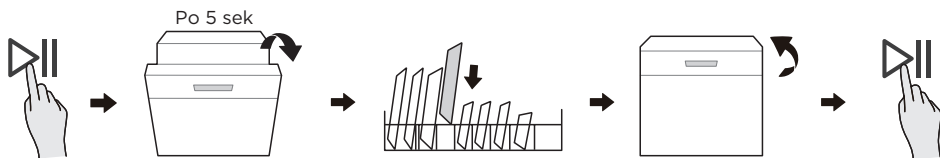

### ⚠ UPOZORNENIE

Je nebezpečné otvárať dvierka uprostred cyklu, pretože horúca para vás môže opariť.



# NASTAVENIE A PREVÁDZKA APLIKÁCIE

## Ako sa pripojiť k aplikácii SmartHome APP

### Skôr ako začnete, uistite sa, že:

1. Váš smartfón je pripojený k domácej bezdrôtovej sieti a poznáte sieťové heslo.
2. Ste vedľa spotrebičov.
3. Bezdrôtový signál v pásme 2,4 GHz je povolený na vašom bezdrôtovom smerovači.
4. Zapnite Bluetooth svojho mobilného telefónu a umožníte aplikácii APP objaviť inteligentné zariadenie v okolí.

### Stiahnite si aplikáciu SmartHome

Na trhu s aplikáciami (Google Play Store, Apple App Store) vyhľadajte **SmartHome\*** a nájdite aplikáciu SmartHome. Stiahnite si ju a nainštalujte do telefónu. Aplikáciu si môžete stiahnuť aj naskenovaním QR kódu nižšie.



### Zaregistrujte sa a prihláste sa

Otvorte aplikáciu SmartHome a začnite vytvorením nového účtu (môžete sa tiež zaregistrovať prostredníctvom účtu tretej strany). Ak už máte existujúci účet, použite ho na prihlásenie.



### Pripojte svoje zariadenia k SmartHome

- 1 Uistite sa, že je váš mobilný telefón pripojený k bezdrôtovej sieti. Ak nie, prejdite do Nastavenia a povolte bezdrôtové siete a Bluetooth.
- 2 Zapnite svoje zariadenia.
- 3 Otvorte na svojom telefóne aplikáciu SmartHome.
- 5 Ak sa nezobrazí žiadna správa, vyberte „+“ na stránke, a vyberte svoje zariadenie v zozname dostupných zariadení v okolí. Ak vaše zariadenie nie je uvedené, pridajte svoje zariadenie manuálne podľa kategórie a modelu zariadenia.



- 4 Ak sa zobrazí hlásenie „Smart devices discovered nearby (Inteligentné zariadenia objavené v okolí)“, kliknutím ho pridajte.



- 6 Pripojte svoje zariadenie k bezdrôtovej sieti podľa pokynov v aplikácii. Ak pripojenie zlyhá, pokračujte podľa pokynov v aplikácii.



## POZNÁMKA

1. Skontrolujte, či sú vaše zariadenia zapnuté.
2. Pri pripájaní zariadenia k sieti majte svoj mobilný telefón dostatočne blízko k zariadeniu.
3. Pripojte svoj mobilný telefón k domácej bezdrôtovej sieti a uistite sa, že poznáte heslo bezdrôtovej siete.
4. Skontrolujte, či váš bezdrôtový smerovač podporuje pásmo 2,4 GHz a zapnite ho. Ak si nie ste istý, či smerovač podporuje pásmo 2,4 GHz, kontaktujte výrobcu smerovača.
5. Zariadenie sa nemôže pripojiť k bezdrôtovej sieti, ktorá vyžaduje overenie, a zvyčajne sa objavuje vo verejných priestoroch, ako sú hotely, reštaurácie atď. Pripojte sa k bezdrôtovej sieti, ktorá nevyžaduje overenie.
6. Pri pripájaní zariadenia k sieti vypnite na svojom mobilnom telefóne funkciu WLAN+ (Android) alebo WLAN Assistant (iOS).
7. V prípade, že sa vaše zariadenie už predtým pripájalo k bezdrôtovej sieti, ale potrebuje sa znova pripojiť, kliknite na „+“ na domovskej stránke aplikácie a znova pridajte svoje zariadenie podľa kategórie a modelu zariadenia podľa pokynov v aplikácii.

# ČISTNIE A ÚDRŽBA

## Vonkajšia starostlivosť

### Dvierka a tesnenie dvierok

Tesnenie dvierok pravidelne čistite mäkkou vlhkou handričkou, aby ste odstránili zvyšky jedla. Pri plnení umývačky môžu zvyšky jedla a nápojov kvapkať na boky dvierok umývačky riadu. Tieto povrchy sú mimo umývacieho priestoru a nie sú tak prístupné pre vodu zo striekacích ramien ostrekovača. Pred zavretím dvierok z nich treba utrieť všetky nečistoty.

### Ovládací panel

Ak je potrebné čistenie, ovládací panel utrite iba mäkkou vlhkou handričkou.

### **⚠ UPOZORNENIE**

Aby ste predišli vniknutiu vody do zámku dverí a elektrických komponentov, nepoužívajte žiadne čističe v spreji.

Na vonkajšie povrchy nikdy nepoužívajte abrazívne čistiace prostriedky alebo drôtenky, pretože môžu poškriabať povrch. Niektoré papierové utierky môžu tiež poškriabať alebo zanechať stopy na povrchu.

## Interná starostlivosť

### Filtračný systém

Filtračný systém v základni umývacieho priestoru zadržiava hrubé nečistoty z umývacieho cyklu vrátane cudzích predmetov, ako sú zúbky alebo črepy. Nazhromaždené hrubé nečistoty môžu upchať filtre. Pravidelne kontrolujte stav filtrov, opatrne odstráňte cudzie predmety a v prípade potreby vyčistite časti filtračného systému vodou. Pri čistení filtra postupujte podľa nasledujúcich krokov.

### **⚠ UPOZORNENIE**

Obrázky sú len orientačné, rôzne modely filtračného systému a ostrekovacích ramien sa môžu líšiť.

1. Uchopte hrubý filter a uvoľnite ho otočením proti smeru hodinových ručičiek. Filter zdvihnite smerom nahor a vyberte ho z umývačky.
2. Jemný filter zdvihnite z hlavného filtra.

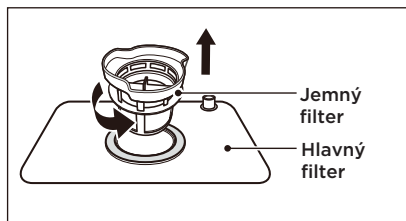
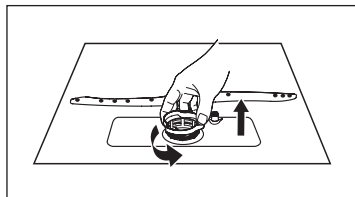

3. Väčšie zvyšky potravín možno očistiť opláchnutím filtra pod tečúcou vodou. Pri dôkladnejšom čistení použite mäkkú kefku.

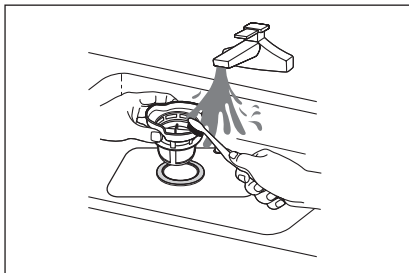

4. Znova zostavte filtre v opačnom poradí než pri demontáži, vráťte vložku filtra a otočte v smere hodinových ručičiek až ku značke šípky uzavretia.

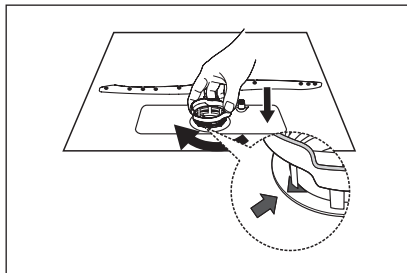

## **⚠ UPOZORNENIE**

Filtre príliš neťahujte. Filtre vložte späť bezpečne, aby sa do systému nedostali hrubé nečistoty, ktoré by ho mohli upchať.

Nikdy nepoužívajte umývačku riadu bez umiestnených filtrov. Nesprávna výmena filtra môže znížiť výkonnosť spotrebiča a poškodiť riad a kuchynské pomôcky.

## **Rameno ostrekovača**

Ramená ostrekovača treba pravidelne čistiť, pretože látky obsiahnuté v tvrdej vode upchávajú dýzy a zanášajú ložiská ramien ostrekovača.

Pri čistení ramien ostrekovača postupujte podľa nasledujúcich pokynov:

1. Ak chcete odstrániť striekacie rameno, vytiahnite striekacie rameno nahor.
2. Ostrekovacie rameno umyte v mydlovej a teplej vode a trysky vyčistíte mäkkou kefkou. Po dôkladnom opláchnutí ich pozorne vráťte na miesto.

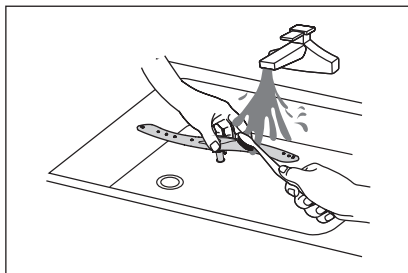
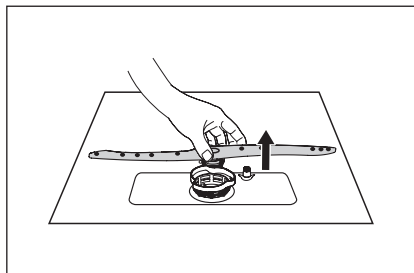

## Starostlivosť o umývačku riadu

### Preventívne opatrenia proti mrazu

V zime urobte na umývačke riadu opatrenia na ochranu pred mrazom. Vždy po umývacích cykloch postupujte nasledovne:

1. Prerušte prívod elektriny do umývačky riadu pri zdroji napájania.
2. Vypnite prívod vody a odpojte prívodné potrubie vody od vodného ventilu.
3. Vypustite vodu z prívodného potrubia a vodného ventilu. (Použite panvicu na zhromaždenie vody)
4. Znovu pripojte prívodné potrubie vody k vodnému ventilu.
5. Vyberte filter na dne vane a pomocou špongie nasajte vodu do vane.

### Po každom umytí

Po každom umývaní vypnite prívod vody do spotrebiča a nechajte dvierka na chvíľu pootvorené, aby sa vo vnútri neuchytila vlhkosť a pachy.

### Odstráňte zástrčku

Pred čistením alebo vykonávaním údržby vždy vytiahnite zástrčku zo zásuvky.

### Žiadne rozpúšťadlá ani abrazívne čistenie

Na čistenie vonkajších a gumených častí umývačky nepoužívajte rozpúšťadlá ani abrazívne čistiace prostriedky. Používajte iba handričku s teplou mydlovou vodou.

Na odstránenie škvŕn alebo škvŕn z povrchu interiéru použite handričku navlhčenú vo vode s trochou octu alebo čistiacim prostriedkom špeciálne vyrobeným pre umývačky riadu.

### Keď sa dlhší čas nepoužíva

Odporúča sa spustiť umývací cyklus s prázdnu umývačkou riadu a potom vytiahnuť zástrčku zo zásuvky, vypnúť prívod vody a nechať dvierka spotrebiča mierne pootvorené. To pomôže tesneniu dvierok vydržať dlhšie a zabráni tvorbe zápachu v spotrebiči.

### Presúvanie spotrebiča

Ak je potrebné zariadenie premiestniť, snažte sa ho držať vo vertikálnej polohe. Ak je to absolútne nevyhnutné, dá sa umiestniť na chrbát.

### Tesnenie

Jedným z faktorov, ktoré spôsobujú vznik zápachu v umývačke riadu, sú potraviny, ktoré zostávajú zachytené v tesneniach. Pravidelné čistenie vlhkou špongiou tomu zabráni.

# RIEŠENIE PROBLÉMOV

## Pred zavolaním servisu

Ak si prezriete tabuľky na nasledujúcich stranách, nemusíte volať servis.

Problém	Možná príčina	Riešenie
Umývačka riadu sa nespustí	<ul style="list-style-type: none"><li>• Prepálená poistka alebo vypnutý prerušený obvod.</li></ul>	Vymeňte poistku alebo resetujte istič. Odstráňte všetky ostatné spotrebiče zdieľajúce rovnaký okruh s umývačkou riadu.
	<ul style="list-style-type: none"><li>• Napájanie nie je zapnuté.</li></ul>	Uistite sa, že umývačka riadu je zapnutá a dvierka sú bezpečne zatvorené. Uistite sa, že je napájací kábel správne zapojený do elektrickej zásuvky.
	<ul style="list-style-type: none"><li>• Tlak vody je nízky</li></ul>	Skontrolujte, či je prívod vody správne pripojený a či je voda zapnutá.
	<ul style="list-style-type: none"><li>• Dvierka umývačky riadu nie sú správne zatvorené.</li></ul>	Dbajte na to, aby ste dvierka správne zatvorili a zaistili.
Nečerpaná voda z umývačky riadu	<ul style="list-style-type: none"><li>• Skrútená alebo zaseknutá vypúšťacia hadica.</li></ul>	Skontrolujte vypúšťaciu hadicu.
	<ul style="list-style-type: none"><li>• Filter je upchatý.</li></ul>	Skontrolujte primárny filter. (Pozri časť s názvom "Interná starostlivosť")
	<ul style="list-style-type: none"><li>• Kuchynský drez upchatý.</li></ul>	Skontrolujte kuchynský drez a uistite sa, že dobre odteká. Ak je problémom kuchynský drez, ktorý neodteká, možno budete potrebovať inštalátora a nie servisného technika pre umývačky riadu.
Pena vo vani	<ul style="list-style-type: none"><li>• Nesprávny čistiaci prostriedok.</li></ul>	Používajte iba špeciálny umývaci prostriedok na umývanie riadu, aby ste zabránili tvorbe peny. Ak k tomu dôjde, otvorte umývačku riadu a nechajte penu odpariť. Pridajte 1 liter studenej vody na dno umývačky riadu. Zatvorte dvierka umývačky riadu a potom zvolte ľubovoľný cyklus. Na začiatku umývačka vypustí vodu. Po dokončení fázy vypúšťania otvorte dvierka a skontrolujte, či pena zmizla. V prípade potreby opakujte.
	<ul style="list-style-type: none"><li>• Rozliaty leštidlo.</li></ul>	Rozliaty leštiaci prostriedok vždy ihneď utrite.
Zafarbený interiér vane	<ul style="list-style-type: none"><li>• Možno bol použitý čistiaci prostriedok s farbivom.</li></ul>	Uistite sa, že prací prostriedok neobsahuje farbivá.

Problém	Možná príčina	Riešenie
Na vnútornom povrchu je biely film	<ul style="list-style-type: none"> <li>Usadené minerály z tvrdej vody</li> </ul>	Na čistenie interiéru použite vlhkú, mäkkú handričku s čistiacim prostriedkom na umývačku riadu a noste gumené rukavice. Nikdy nepoužívajte iný čistiaci prostriedok okrem čistiaceho prostriedku na umývanie riadu, pretože môže byť penivý alebo pluzgier.
Na príboroch sú škvrny od hrdze	<ul style="list-style-type: none"> <li>Dotknuté predmety nie sú odolné voči korózii.</li> </ul>	V umývačke riadu neumývajte predmety, ktoré nie sú odolné voči korózii.
	<ul style="list-style-type: none"> <li>Po pridaní soli do umývačky riadu sa nespustil program. Do umývacieho cyklu sa dostali stopy soli.</li> </ul>	Po pridaní soli vždy spustíte umývacie program bez akéhokoľvek riadu. Po pridaní soli do umývačky riadu nevyberajte funkciu Turbo (Preplňované) (ak je k dispozícii).
	<ul style="list-style-type: none"> <li>Viečko mäčkčeňa je uvoľnené.</li> </ul>	Skontrolujte, či je veko aviváže zaistené.
Klepanie v umývačke riadu	<ul style="list-style-type: none"> <li>Ostrekovacie rameno klope na predmet v koši</li> </ul>	Prerušte program a preusporiadajte predmety, ktoré bránia ostrekovaciemu ramenu.
Drnčanie v umývačke riadu	<ul style="list-style-type: none"> <li>Položky riadu sú voľne uložené v umývačke riadu.</li> </ul>	Prerušte program a preusporiadajte riad.
Klepanie vo vodovodnom potrubí	<ul style="list-style-type: none"> <li>Môže to byť spôsobené inštaláciou na mieste alebo prierezom potrubia.</li> </ul>	Nemá to žiadny vplyv na funkciu umývačky riadu. V prípade pochybností sa obráťte na kvalifikovaného inštalatéra.
Riad nie je čistý	<ul style="list-style-type: none"> <li>Riad nebol správne vložený.</li> </ul>	Pozrite si časť „Príprava a nakladanie jedál“.
	<ul style="list-style-type: none"> <li>Program nebol dostatočne výkonný.</li> </ul>	Zvoľte si intenzívnejší program.
	<ul style="list-style-type: none"> <li>Nebolo vytlačené dostatočné množstvo pracieho prostriedku.</li> </ul>	Použite viac pracieho prostriedku alebo vymeňte prací prostriedok.
	<ul style="list-style-type: none"> <li>Predmety blokujú pohyb ostrekovacích ramien.</li> </ul>	Usporiadajte predmety tak, aby sa sprej mohol voľne otáčať.
	<ul style="list-style-type: none"> <li>Kombinácia filtrov nie je čistá alebo nie je správne upevnená v spodnej časti umývacej skrinky. Môže to spôsobiť zablokovanie trysiek ostrekovacieho ramena.</li> </ul>	Vyčistite a/alebo správne nasadte filter. Vyčistite trysky ostrekovacích ramien.
Oblačnosť na skle.	<ul style="list-style-type: none"> <li>Kombinácia mäkkej vody a príliš veľa pracieho prostriedku.</li> </ul>	Ak máte mäkkú vodu, použite menej čistiaceho prostriedku a vyberte kratší cyklus na umývanie a čistenie skla.

Problém	Možná príčina	Riešenie
Čierne alebo sivé škvrny na riade	<ul style="list-style-type: none"> <li>Hliníkový riad sa odieral o riad</li> </ul>	Na odstránenie týchto škvŕn použite jemný abrazívny čistiaci prostriedok.
V dávkovači zostal prací prostriedok	<ul style="list-style-type: none"> <li>Riad blokuje dávkovač umývacieho prostriedku</li> </ul>	Riad vložiť správne.
Riad sa nesuší	<ul style="list-style-type: none"> <li>Nesprávne zaťaženie</li> </ul>	Ak sa na riade nachádzajú zvyšky čistiaceho prostriedku, použite rukavice, aby ste predišli podráždeniu pokožky.
	<ul style="list-style-type: none"> <li>Riad sa odstráni príliš skoro</li> </ul>	Nevyprázdňujte umývačku riadu ihneď po umytí. Mierne otvorte dverka, aby mohla vychádzať para. Vyberajte riad, kým nie je vnútorná teplota bezpečná na dotyk. Najprv vyprázdnite spodný kôš, aby ste zabránili kvapkaniu vody z horného koša.
	<ul style="list-style-type: none"> <li>Bol zvolený nesprávny program.</li> </ul>	Pri krátkom programe je teplota prania nižšia, čím sa znižuje čistiaci výkon. Zvoľte program s dlhým časom prania.
	<ul style="list-style-type: none"> <li>Používanie príborov s nekvalitným povlakom.</li> </ul>	Odtok vody je s týmito položkami zložitejší. Príbory alebo riad tohto typu nie sú vhodné na umývanie v umývačke riadu.

## UPOZORNENIE

Svojpomocná alebo neprofesionálne vykonaná oprava môže spôsobiť vážne riziká pre bezpečnosť používateľa spotrebiča a znížiť záruku.

## Dostupnosť náhradných dielov

- Sedem rokov po uvedení poslednej jednotky modelu na trh:  
Motor, obehové a odtokové čerpadlo, ohrievače a vykurovacie články vrátane tepelných čerpadiel (samostatne alebo vo zväzku), potrubia a súvisiace zariadenia vrátane všetkých hadíc, ventilov, filtrov a vodných uzáverov, konštrukčných a vnútorných častí spojených s montážami dveriek (samostatne alebo vo zväzku), dosky plošných spojov, elektronické displeje, tlakové spínače, termostaty a snímače, softvér a firmvér vrátane resetovacieho softvéru.
- Desať rokov po uvedení poslednej jednotky modelu na trh:  
Záves a tesnenie dveriek, ďalšie tesnenia, ramená ostrekovača, odtokové filtre, vnútorné koše a plastové periferie, ako sú koše a veká.



## KÓD PORUCHY

Ak dôjde k poruche, umývačka riadu zobrazí chybový kód. Nasledujúca tabuľka zobrazuje možné chybové kódy a ich príčiny.

Problém	Možná príčina	Riešenie
E1	<ul style="list-style-type: none"><li>Dlhší čas prívodu.</li></ul>	Nie sú otvorené kohútiky alebo je prívod vody obmedzený alebo tlak vody je príliš nízky.
E3	<ul style="list-style-type: none"><li>Nedosahuje požadovanú teplotu.</li></ul>	Porucha vykurovacieho telesa.
E4	<ul style="list-style-type: none"><li>Pretečeniu.</li></ul>	Niektoré prvky umývačky riadu unikajú.
Ed	<ul style="list-style-type: none"><li>Zlyhanie komunikácie medzi hlavnou doskou s obvody displeja.</li></ul>	Otvorte okruh alebo prerušte vedenie komunikácie

### UPOZORNENIE

- Ak dôjde k pretečeniu, pred zavolaním servisu vypnite hlavný prívod vody.
- Ak je v základnej panvici voda z dôvodu preplnenia alebo malého úniku, voda by sa mala pred opätovným spustením umývačky odstrániť.
- Ak sa vyskytne chybový kód, ktorý nemožno vyriešiť, požiadajte o odbornú pomoc.

# OCHRANNÉ ZNÁMKY, AUTORSKÉ PRÁVA A LEGÁLNE VYHLÁSENIE

 Midea logo, slovné značky, obchodný názov, obchodné oblečenie a všetky ich verzie sú cenným majetkom Midea Group a/alebo jej pridružených spoločností (ďalej ako „Midea“), ku ktorým Midea vlastní ochranné známky, autorské práva a iné práva duševného vlastníctva a kompletný goodwill, odvodený z používania akejkoľvek časti ochrannej známky Midea. Používanie ochrannej známky Midea na komerčné účely bez predchádzajúceho písomného súhlasu Midea môže predstavovať ochrannú známku a jej porušenie, prípadne nekalú súťaž v rozpore s príslušnými zákonmi.

Tento návod vytvorila spoločnosť Midea a táto si aj vyhradzuje všetky autorské práva na ňu. Žiadna entita ani jednotlivec nesmie používať, duplikovať, upravovať, distribuovať celú alebo časť tohto návodu, spájať alebo predávať s inými produktmi bez predchádzajúceho písomného súhlasu spoločnosti Midea.

Všetky opísané funkcie a pokyny boli aktuálne v čase tlače tohto návodu. Skutočný produkt sa však môže líšiť v dôsledku vylepšených funkcií a dizajnu.

# LIKVIDÁCIA A RECYKLÁCIA

## Dôležité pokyny pre životné prostredie

Zhoda so Smernicou WEEE a o likvidácii odpadového produktu:  
Tento produkt je v súlade so Smernicou EÚ WEEE (2012/19/EÚ). Tento výrobok nesie klasifikačný symbol pre odpadové elektrické a elektronické zariadenia (WEEE).

Tento symbol znamená, že tento výrobok sa po skončení životnosti nesmie likvidovať s iným štandardným domovým odpadom.

Použité zariadenie sa musí vrátiť do oficiálneho zberného miesta na recykláciu elektrických elektronických zariadení. Ak si želáte nájsť tieto zberné systémy, obráťte sa na miestne úrady alebo predajcu, u ktorého ste výrobok zakúpili. Každá domácnosť zohráva dôležitú úlohu pri zhodnocovaní a recyklácii starého spotrebiča. Správna likvidácia použitého spotrebiča pomáha predchádzať možným negatívnym následkom pre životné prostredie a ľudské zdravie.



## Súlad so smernicou RoHS

Produkt, ktorý ste si zakúpili, je v súlade so smernicou EÚ RoHS (2011/65/EÚ). Neobsahuje škodlivé a zakázané materiály špecifikované v smernici.

## Informácie o balíku

Obalové materiály produktu sú vyrobené z recyklovateľných materiálov v súlade s našimi národnými environmentálnymi predpismi. Nelikvidujte obalové materiály spolu s domovým alebo iným odpadom. Odneste ich na zberné miesta obalového materiálu určené miestnymi úradmi.

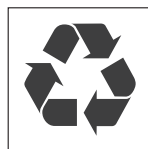

# UPOZORNENIE O OCHRANE OSOBNÝCH ÚDAJOV

Pri poskytovaní služieb, dohodnutých so zákazníkom, sa zaväzujeme bez obmedzenia dodržiavať všetky ustanovenia platného. Zákona o ochrane údajov v súlade s dohodnutými krajinami, v ktorých budú služby zákazníkovi dodávané, ako aj tam, kde je to vhodné, podľa Všeobecného nariadenia o ochrane osobných údajov (GDPR).

Vo všeobecnosti je naším spracovaním údajov splnenie našich záväzkov, vyplývajúcich zo zmluvy s vami a z dôvodov bezpečnosti produktov, aby sme ochránili vaše práva v súvislosti so zárukou a otázkami registrácie produktov. V niektorých prípadoch, ale iba ak je zabezpečená primeraná ochrana osobných údajov, môžu byť osobné údaje prenesené príjemcom mimo Európskeho hospodárskeho priestoru.

Ďalšie informácie poskytneme na vyžiadanie. Našho splnomocnenca pre Ochranu Údajov môžete kontaktovať prostredníctvom **MideaDPO@midea.com**. Ak chcete uplatniť svoje práva, ako je právo namietať spracúvanie vašich osobných údajov na účely priameho marketingu, kontaktujte nás na **MideaDPO@midea.com**. Pre získanie viac informácií postupujte podľa QR kódu.

# VYHLÁSENIE O ZHODE

## ČERVENÉ vyhlásenie o zhode (DoC)

My,

Foshan Shunde Midea umývacie spotrebiče Mfg. spol., s.r.o.

Č. 20, Gangqian Road, Beijiao, Shunde, Foshan, Guangdong, 528311 PRChina

**Vyhlasujeme na našu výhradnú zodpovednosť, že produkt:**

Meno Produktu: Umývačka riadu

Obchodné meno: Midea

Typ alebo model: MDWTT0802MS-WF

Príslušné doplňujúce informácie: .....

(napr. číslo šarže, šarže alebo sériové číslo, zdroje a čísla položiek)

**Na ktoré sa toto vyhlásenie vzťahuje, je v súlade so základnými požiadavkami a ďalšími relevantnými požiadavkami smernice RE (2014/53/EÚ).**

**Výrobok je v súlade s nasledujúcimi normami a/alebo inými normatívnymi dokumentmi:**

ZDRAVIE A BEZPEČNOSŤ (článok 3 ods. 1 písm. a)):

EN 62311:2008, EN 50665:2017,

EN 60335-2-5:2015, EN 60335-1:2012/A2:2019,

EN 62233:2008

EMC (článok 3 ods. 1 písm. b)): ETSI EN 301 489-17 V3.2.4 (2020-09),

ETSI EN 301 489-1 V2.2.3 (2019-11) , EN 55014-1:2017, EN 55014-2:2015,

EN IEC 61000-3-2:2019, EN 61000-3-3:2013/A1:2019

SPEKTRUM (čl. 3 ods. 2): ETSI EN 300 328 V2.2.2 (2019-07)

OSTATNÉ (vr. čl. 3(3) a dobrovoľné špecifikácie):

.....

(názov a/alebo číslo a dátum vydania normy (noriem) alebo iného normatívneho dokumentu (dokumentov))

Obmedzenie platnosti (ak existuje): .....

...

Doplnková informácia:

Zúčastnený notifikovaný orgán:.....

Technický spis, ktorý vlastní: Foshan Shunde Midea umývacie spotrebiče Mfg. spol., s.r.o.

Miesto a dátum vydania (tohto vyhlásenia o zhode): .Foshan/25.12.2020.....

Podpísané výrobcom alebo pre neho: .....

(Podpis oprávnenej osoby)



Meno (vytlačené): .....Ke Ningsheng.....

Titul:.....Produktový inžinier.....



*make yourself at home*



[www.midea.com](http://www.midea.com)



此红框内丝印此用户手册对应的14位物料编码 红色框不需印刷  
字体为Gotham-Book 8pt 位置大小严格按图纸操作