

REMOTE CONTROLLER

OWNER'S MANUAL



IMPORTANT NOTE:

Thank you for purchasing our air conditioner. Please read this manual carefully before operating your new air conditioning unit. Make sure to save this manual for future reference.

Table of Contents

Remote Controller Specifications	02
Handling the Remote Controller	03
Buttons and Functions	04
Remote Screen Indicators	06
How to Use Basic Functions	07
How to Use Advanced Functions	10

Remote Controller Specifications

Model	RG10A(B2S)/BGEF, RG10A(B2S)/BGEFU1, RG10A1(B2S)/BGEF, RG10A2(B2S)/BGEFU1, RG10A2(B2S)/BGCEFU1, RG10A2(B2S)/BGCEF, RG10A10(B2S)/BGEF.
Rated Voltage	3.0V(Dry batteries R03/LR03×2)
Signal Receiving Range	8m
Environment	-5°C~60°C(23°F~140°F)

Quick Start Guide

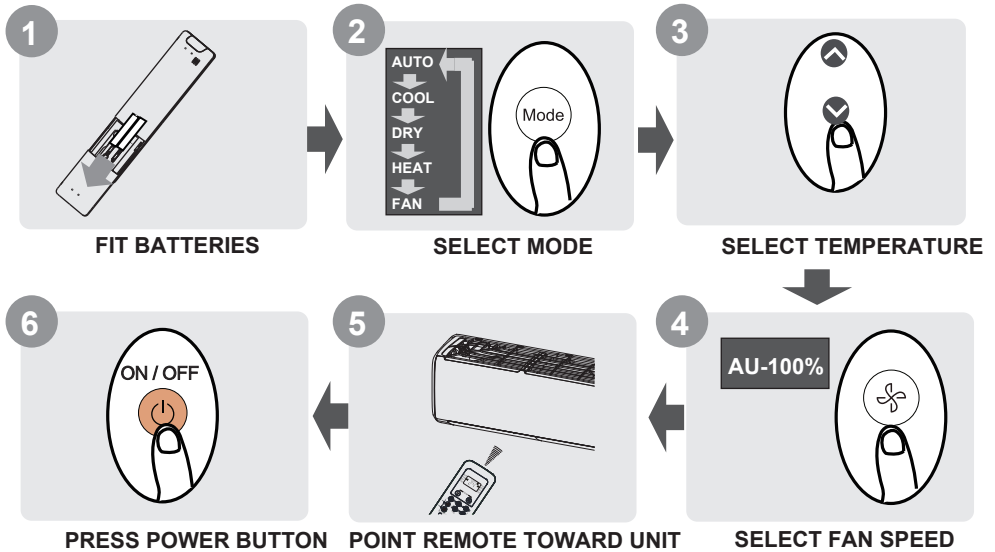

NOT SURE WHAT A FUNCTION DOES?

Refer to the **How to Use Basic Functions** and **How to Use Advanced Functions** sections of this manual for a detailed description of how to use your air conditioner.

SPECIAL NOTE

- Button designs on your unit may differ slightly from the example shown.
- If the indoor unit does not have a particular function, pressing that function's button on the remote control will have no effect.
- When there are wide differences between "Remote controller Manual" and "USER'S MANUAL" on function description, the description of "USER'S MANUAL" shall prevail.

Handling the Remote Controller

Inserting and Replacing Batteries

Your air conditioning unit may come with two batteries(some units). Put the batteries in the remote control before use.

1. Slide the back cover from the remote control downward, exposing the battery compartment.
2. Insert the batteries, paying attention to match up the (+) and (-) ends of the batteries with the symbols inside the battery compartment.
3. Slide the battery cover back into place.

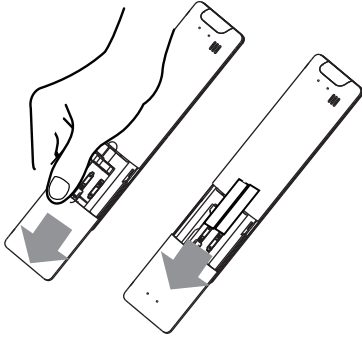

! BATTERY NOTES

For optimum product performance:

- Do not mix old and new batteries, or batteries of different types.
- Do not leave batteries in the remote control if you don't plan on using the device for more than 2 months.



BATTERY DISPOSAL

Do not dispose of batteries as unsorted municipal waste. Refer to local laws for proper disposal of batteries.

TIPS FOR USING REMOTE CONTROL

- The remote control must be used within 8 meters of the unit.
- The unit will beep when remote signal is received.
- Curtains, other materials and direct sunlight can interfere with the infrared signal receiver.
- Remove batteries if the remote will not be used more than 2 months.

NOTES FOR USING REMOTE CONTROL

The device could comply with the local national regulations.

- In Canada, it should comply with CAN ICES-3(B)/NMB-3(B).
- In USA, this device complies with part 15 of the FCC Rules. Operation is subject to the following two conditions:
 - (1) This device may not cause harmful interference, and
 - (2) this device must accept any interference received, including interference that may cause undesired operation.

This equipment has been tested and found to comply with the limits for a Class B digital device, pursuant to part 15 of the FCC Rules. These limits are designed to provide reasonable protection against harmful interference in a residential installation. This equipment generates, uses and can radiate radio frequency energy and, if not installed and used in accordance with the instructions, may cause harmful interference to radio communications. However, there is no guarantee that interference will not occur in a particular installation. If this equipment does cause harmful interference to radio or television reception, which can be determined by turning the equipment off and on, the user is encouraged to try to correct the interference by one or more of the following measures:

- Reorient or relocate the receiving antenna.
- Increase the separation between the equipment and receiver.
- Connect the equipment into an outlet on a circuit different from that to which the receiver is connected.
- Consult the dealer or an experienced radio/TV technician for help.
- Changes or modifications not approved by the party responsible for compliance could void user's authority to operate the equipment.

Buttons and Functions

Before you begin using your new air conditioner, make sure to familiarize yourself with its remote control. The following is a brief introduction to the remote control itself. For instructions on how to operate your air conditioner, refer to the **How to Use Basic Functions** section of this manual.

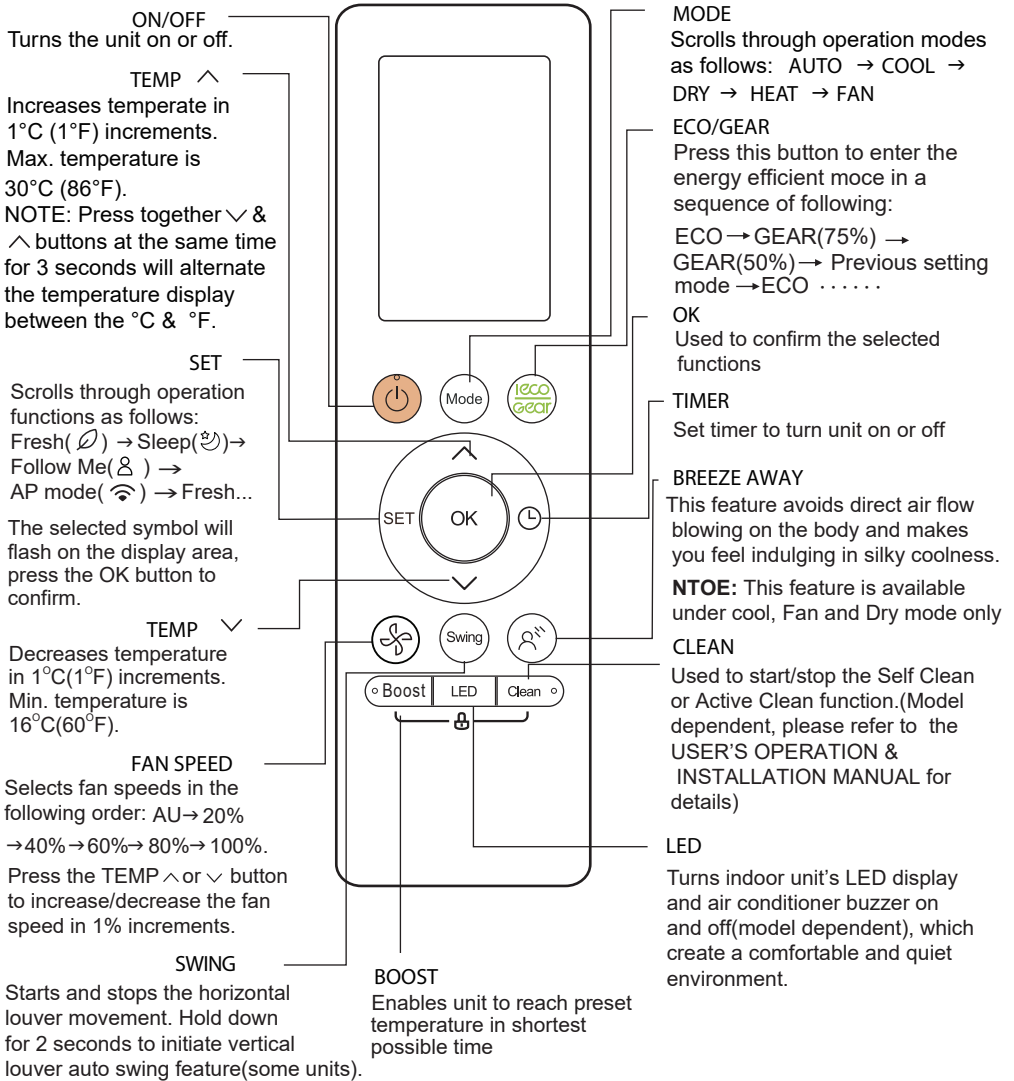

Model: RG10A2(B2S)/BGEFU1
 RG10A10(B2S)/BGEF(20-28°C/68-82°F)
 RG10A(B2S)/BGEF, RG10A(B2S)/BGEFU1 (Fresh feature is not available)
 RG10A2(B2S)/BGCEFU1, RG10A2(B2S)/BGCEF(Cooling only models,
 AUTO mode and HEAT mode are not available)

ON/OFF
Turns the unit on or off.

TEMP ^
Increases temperature in 1°C (1°F) increments. Max. temperature is 30°C (86°F).
NOTE: Press together **∨** & **^** buttons at the same time for 3 seconds will alternate the temperature display between the °C & °F.

SET
Scrolls through operation functions as follows:
Breeze Away (🌀) → Sleep (🌙) → Follow Me (👤) → AP mode (📶) → Breeze Away ...

The selected symbol will flash on the display area, press OK button to confirm.

TEMP ∨
Decreases temperature in 1°C(1°F) increments. Min. temperature is 16°C(60°F).

FAN SPEED
Selects fan speeds in the following order: AU→20% → 40%→60%→80%→100%.
Press the **TEMP ^** or **∨** button to increase/decrease the fan speed in 1% increments.

SWING
Starts and stops the horizontal louver movement. Hold down for 2 seconds to initiate vertical louver auto swing feature(some units).

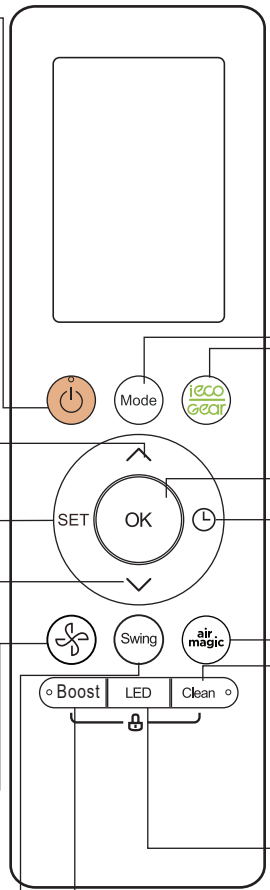

MODE
Scrolls through operation modes as follows: AUTO → COOL → DRY → HEAT → FAN

ECO/GEAR
Press this button to enter the energy efficient mode in a sequence of following:
ECO → GEAR(75%) → GEAR(50%) → Previous setting mode → ECO

OK
Used to confirm the selected functions

TIMER
Set timer to turn unit on or off

FRESH
Used to start and stop the Fresh feature.

CLEAN
Used to start/stop the Self Clean or Active Clean function. (Model dependent, please refer to the USER'S OPERATION & INSTALLATION MANUAL for details)

LED
Turns indoor unit's LED display and air conditioner buzzer on and off(model dependent), which create a comfortable and quiet environment.

BOOST
Enables unit to reach preset temperature in shortest possible time

Model: RG10A1(B2S)/BGEF

Remote Screen Indicators

Information are displayed when the remote controller is power up.

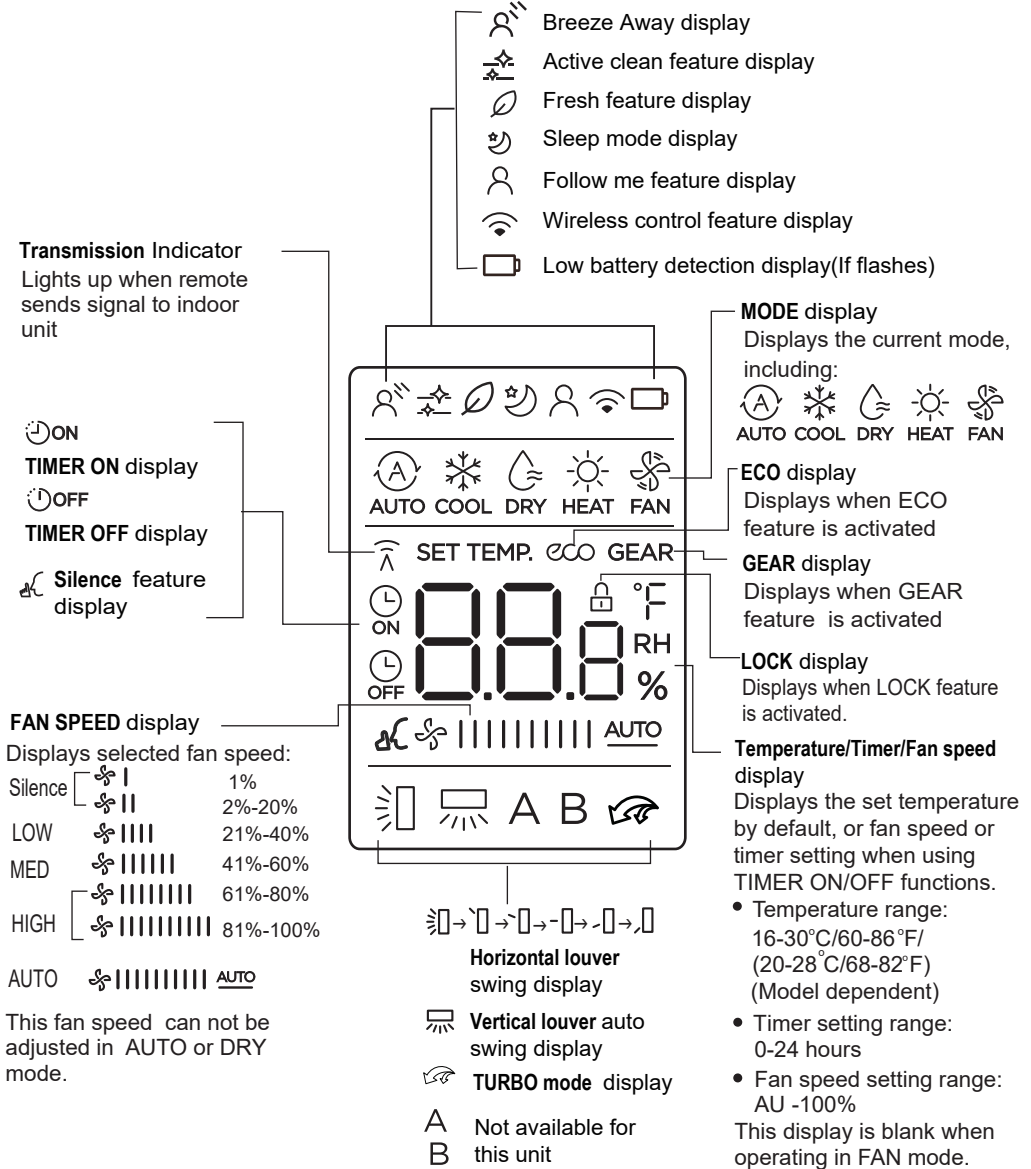

Note:

All indicators shown in the figure are for the purpose of clear presentation. But during the actual operation, only the relative function signs are shown on the display window.

How to Use Basic Functions

Basic operation

ATTENTION! Before operation, please ensure the unit is plugged in and power is available.

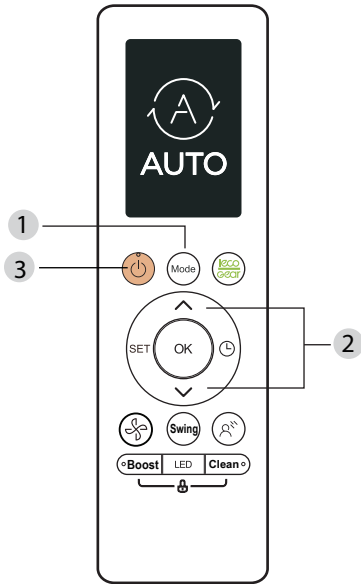

SETTING TEMPERATURE

The operating temperature range for units is 16-30°C (60-86°F)/20-28°C(68-82°F). You can increase or decrease the set temperature in 1°C (1°F) increments.

AUTO Mode

In AUTO mode, the unit will automatically select the COOL, FAN, HEAT or DRY function based on the set temperature.

1. Press the **MODE** button to select **AUTO**.
2. Set your desired temperature using the **TEMP** \wedge or **TEMP** \vee button.
3. Press the **ON/OFF** button to start the unit.

NOTE: FAN SPEED can't be set in AUTO mode.

COOL Mode

1. Press the **MODE** button to select **COOL** mode.
2. Set your desired temperature using the **TEMP** \wedge or **TEMP** \vee button.
3. Press **FAN** button to select the fan speed in a range of AU-100%.
4. Press the **ON/OFF** button to start the unit.

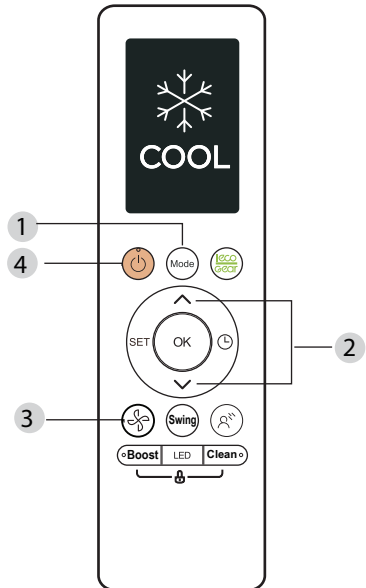

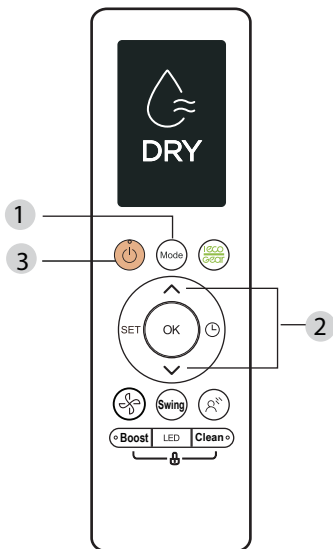

DRY Mode (dehumidifying)

1. Press the **MODE** button to select **AUTO**.
2. Set your desired temperature using the **TEMP** \wedge or **TEMP** \vee button.
3. Press the **ON/OFF** button to start the unit.

NOTE: FAN SPEED cannot be changed in DRY mode.

FAN Mode

1. Press the **MODE** button to select **FAN** mode.
2. Press **FAN** button to select the fan speed in a range of AU-100%.
3. Press the **ON/OFF** button to start the unit.

NOTE: You can't set temperature in FAN mode. As a result, your remote control's LCD screen will not display temperature.

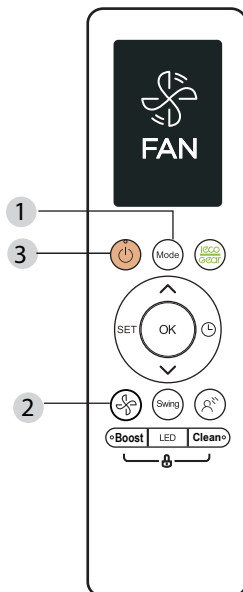

HEAT Mode

1. Press the **MODE** button to select **HEAT** mode.
2. Set your desired temperature using the **TEMP** \wedge or **TEMP** \vee button.
3. Press **FAN** button to select the fan speed in a range of AU-100%.
4. Press the **ON/OFF** button to start the unit.

NOTE: As outdoor temperature drops, the performance of your unit's HEAT function may be affected. In such instances, we recommend using this air conditioner in conjunction with other heating appliances.

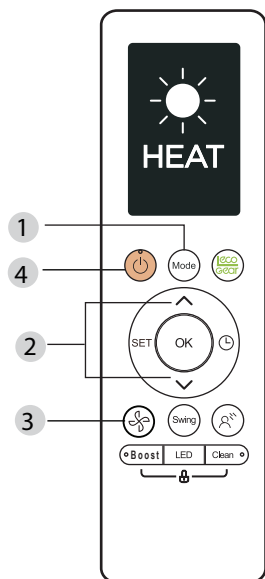

Setting the TIMER

TIMER ON/OFF - Set the amount of time after which the unit will automatically turn on/off.

TIMER ON setting

Press **TIMER** button to initiate the ON time sequence.



Press **Temp. up** or **down** button for for multiple times to set the desired time to turn on the unit.



TIMER OFF setting

Press **TIMER** button to initiate the OFF time sequence.



Press **Temp. up** or **down** button for for multiple times to set the desired time to turn off the unit.



NOTE:

1. When setting the **TIMER ON** or **TIMER OFF**, the time will increase by 30 minutes increments with each press, up to 10 hours. After 10 hours and up to 24, it will increase in 1 hour increments. (For example, press 5 times to get 2.5h, and press 10 times to get 5h.) The timer will revert to 0.0 after 24.
2. Cancel either function by setting its timer to 0.0h.

TIMER ON & OFF setting(example)

Keep in mind that the time periods you set for both functions refer to hours after the current time.

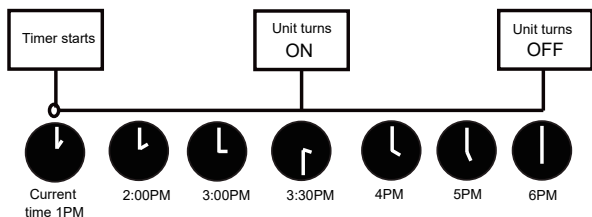
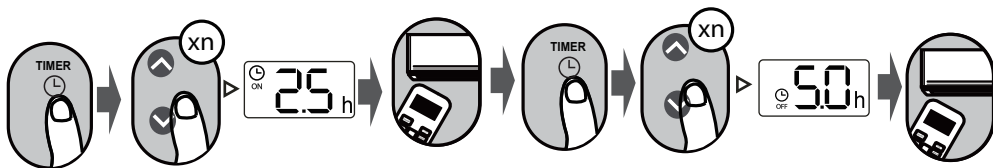

Example: If current timer is 1:00PM, to set the timer as above steps, the unit will turn on 2.5h later (3:30PM) and turn off at 6:00PM.

How to Use Advanced Functions

Swing function

Press Swing button

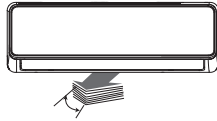

The horizontal louver will swing up and down automatically when pressing Swing button. Press again to make it stop.

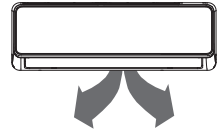

Keep pressing this button more than 2 seconds, the vertical louver swing function is activated. (Model dependent)

Airflow direction

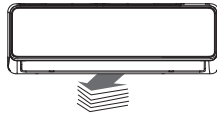

If continue to press the SWING button, five different airflow directions can be set. The louver can be move at a certain range each time you press the button. Press the button until the direction you prefer is reached.

NOTE: When the unit is off, press and hold **MODE** and **SWING** buttons together for one second, the louver will open for a certain angle, which makes it very convenient for cleaning. Press and hold **MODE** and **SWING** buttons together for one second to reset the louver(Model dependent).

LED DISPLAY

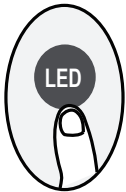

Press LED button

Press this button to turn on and turn off the display on the indoor unit.

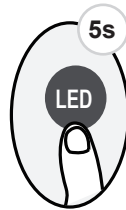

Press this button more than 5 seconds(some units)

Keep pressing this button more than 5 seconds, the indoor unit will display the actual room temperature. Press more than 5 seconds again will revert back to display the setting temperature.

ECO/GEAR function



Press X-ECO button to enter the energy efficient mode in a sequence of following:
ECO → GEAR(75%) → GEAR(50%) → Previous setting mode → ECO.....

Note: This function is only available under COOL mode.

ECO operation:

Under cooling mode, press this button, the remote controller will adjust the temperature automatically to 24°C/75°F, fan speed of Auto to save energy (only when the set temperature is less than 24°C/75°F). If the set temperature is above 24°C/75°F, press the ECO button, the fan speed will change to Auto, the set temperature will remain unchanged.

NOTE:

Pressing the ECO button, or modifying the mode or adjusting the set temperature to less than 24°C/75°F will stop ECO operation.

Under ECO operation, the set temperature should be 24°C/75°F or above, it may result in insufficient cooling. If you feel uncomfortable, just press the ECO button again to stop it.

GEAR operation:

Press the ECO/GEAR button to enter the GEAR operation as following:
75%(up to 75% electrical energy consumption)



50%(up to 50% electrical energy consumption)



Previous setting mode.

Under GEAR operation, the display on the remote controller will alternate between electrical energy consumption and set temperature.

Silence function



Keep pressing Fan button for more than 2 seconds to activate/disable Silence function(some units).

Due to low frequency operation of compressor, it may result in insufficient cooling and heating capacity. Press ON/OFF, Mode, Sleep, Turbo or Clean button while operating will cancel silence function.

FP function

Press this button 2 times during one second under HEAT Mode and setting temperature of 16°C/60°F or 20°C/68°F(for model RG10A10(B2)/BGEF).



The unit will operate at high fan speed (while compressor on) with temperature automatically set to 8°C/46°F.

Note: This function is for heat pump air conditioner only.

Press this button 2 times under HEAT Mode and setting temperature of 16°C/60°F to activate the FP function. Press On/Off, Sleep, Mode, Fan and Temp. button while operating will cancel this function.



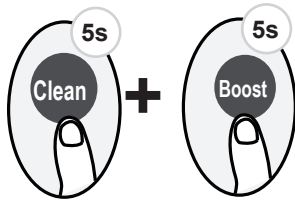

LOCK function

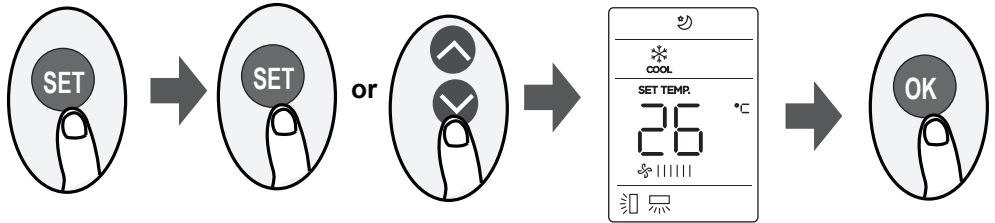

Press together **Clean** button and **Boost** button at the same time more than 5 seconds to activate Lock function. All buttons will not response except pressing these two buttons for two seconds again to disable locking.

SET function



- Press the SET button to enter the function setting, then press SET button or TEMP▼ or TEMP▲ button to select the desired function. The selected symbol will flash on the display area, press the OK button to confirm.
- To cancel the selected function, just perform the same procedures as above.
- Press the SET button to scroll through operation functions as follows:
Breeze Away*() → Fresh*() → Sleep() → Follow Me() → AP mode()
[*]: If your remote controller has Breeze Away button or Fresh button, you can not use the SET button to select the Breeze Away or Fresh feature.

Breeze Away function() (some units) :

This feature avoids direct air flow blowing on the body and makes you feel indulging in silky coolness.

NTOE: This feature is available under cool, Fan and Dry mode only.

FRESH function() (some units) :

When the FRESH function is initiated, the Ionizer/Plasma Dust Collector(depending on models) is energized and will help to remove pollen and impurities from the air.

Sleep function() :

The SLEEP function is used to decrease energy use while you sleep (and don't need the same temperature settings to stay comfortable). This function can only be activated via remote control.

For the detail, see "sleep operation" in "USER'S MANUAL".

Note: The SLEEP function is not available in FAN or DRY mode.

Follow me function() :

The FOLLOW ME function enables the remote control to measure the temperature at its current location and send this signal to the air conditioner every 3 minutes interval. When using AUTO, COOL or HEAT modes, measuring ambient temperature from the remote control (instead of from the indoor unit itself) will enable the air conditioner to optimize the temperature around you and ensure maximum comfort.

NOTE: Press and hold Boost button for seven seconds to start/stop memory feature of Follow Me function.

- If the memory feature is activated, "On" displays for 3 seconds on the screen.
- If the memory feature is stopped, "OF" displays for 3 seconds on the screen.
- While the memory feature is activated, press the ON/OFF button, shift the mode or power failure will not cancel the Follow me function.

AP function() (some units) :

Choose AP mode to do wireless network configuration. For some units, it doesn't work by pressing the SET button. To enter the AP mode, continuously press the LED button seven times in 10 seconds.

The design and specifications are subject to change without prior notice for product improvement. Consult with the sales agency or manufacturer for details.

CR247-RG10A(B2S)

FERNBEDIENUNG

GEBRAUCHSANLEITUNG



WICHTIGER HINWEIS:

Vielen Dank für den Kauf unserer Klimaanlage. Lesen Sie bitte diese Bedienungsanleitung sorgfältig durch, bevor Sie die neue Klimaanlage bedienen. Bewahren Sie diese Anleitung zum späteren Nachschlagen auf.

Inhaltsverzeichnis

Spezifikationen der Fernbedienung.....	02
Behandlung der Fernbedienung	03
Tasten und Funktionen	04
Bildschirmanzeigen der Fernbedienung	06
Verwendung der grundlegenden Funktionen	07
Verwendung der erweiterten Funktionen.....	10

Spezifikationen der Fernbedienung

MODELL	RG10A(B2S)/BGEF, RG10A(B2S)/BGEFU1, RG10A1(B2S)/BGEF, RG10A2(B2S)/BGEFU1, RG10A2(B2S)/BGCEFU1, RG10A2(B2S)/BGCEF, RG10A10(B2S)/BGEF.
Nennspannung	3,0V (Trockene Batterien R03 / LR03 × 2)
Signalempfangsbereich	8m
Umgebung	-5°C~60°C(23°F~140°F)

Schnellstartanleitung

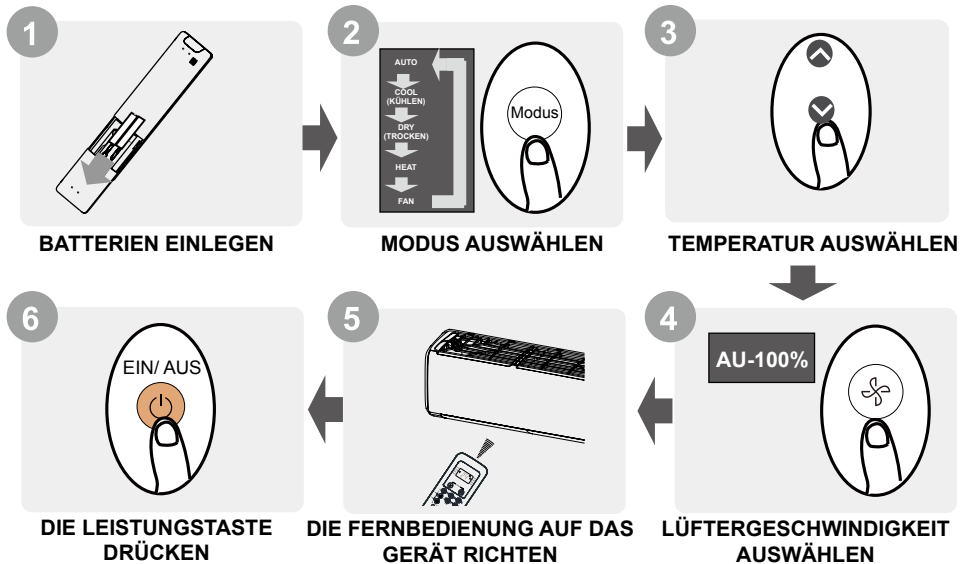

NICHT SICHER, WAS FÜR EINE FUNKTION IST ES?

Eine ausführliche Beschreibung über die Verwendung der Klimaanlage finden Sie in den Abschnitten Verwendung der grundlegenden Funktionen und Verwendung erweiterter Funktionen.

SPEZIELLE HINWEISE

- Die Tastenkonstruktionen Ihres Geräts können geringfügig vom gezeigten Muster abweichen.
- Wenn die Zuluftleinheit keine spezielle Funktion hat, hat das Drücken auf der Funktionstaste der Fernbedienung keine Auswirkung.
- Bei großen Unterschieden zwischen „Fernbedienungshandbuch“ und „BENUTZERHANDBUCH“ über die Funktionsbeschreibung hat die Beschreibung von „BENUTZERHANDBUCH“ Vorrang.

Behandlung der Fernbedienung

Einlegen und Ersetzen der Batterien

Ihre Klimaanlage wird möglicherweise mit zwei Batterien geliefert (einige Geräte). Legen Sie zuerst die Batterien vor dem Gebrauch in die Fernbedienung.

1. Schieben Sie die hintere Abdeckung von der Fernbedienung nach unten, dann können Sie das Batteriefach sehen.
2. Legen Sie die Batterien ein und achten Sie darauf, dass die Enden (+) und (-) der Batterien mit den Symbolen im Batteriefach übereinstimmen.
3. Schieben Sie die Batterieabdeckung dann wieder auf.

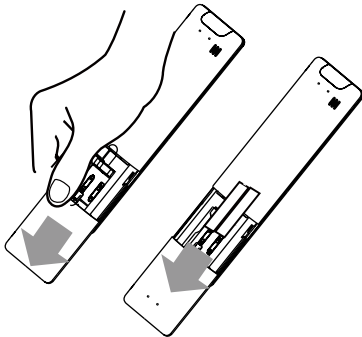

! Batteriehinweise

Für eine optimale Produktleistung:

- Bitte keine alten und neuen Batterien oder Batterien unterschiedlichen Typs mischen
- Lassen Sie keine Batterien in der Fernbedienung, wenn Sie das Gerät nicht länger als 2 Monate verwenden werden.



BATTERIEENTSORGUNG

Geben Sie bitte die Batterien nicht einfach in die ungetrennten Müll ab. Beachten Sie bitte die örtlichen Gesetze über die ordnungsgemäße Entsorgung von Batterien.

TIPPS FÜR DIE FERNBEDIENUNG

- Die Fernbedienung muss innerhalb von 8 Metern entfernt vom Gerät verwendet werden.
- Das Gerät piept, wenn ein Fernsignal empfangen wird.
- Vorhänge, andere Materialien und direktes Sonnenlicht können den Infrarotsignalempfänger stören.
- Entfernen Sie die Batterien, wenn die Fernbedienung länger als 2 Monate nicht verwendet wird.

HINWEISE ZUR VERWENDUNG DER FERNBEDIENUNG

Gerät könnte den örtlichen nationalen Vorschriften entsprechen.

- In Kanada sollten Sie CAN ICES-3 (B)/NMB-3 (B) einhalten.
- In den USA entspricht dieses Gerät Teil 15 der FCC-Bestimmungen. Der Betrieb unterliegt den folgenden zwei Bedingungen:
 - (1) Dieses Gerät darf keine schädlichen Störungen verursachen, und
 - (2) Dieses Gerät muss alle empfangenen Störungen akzeptieren, einschließlich Störungen, die einen unerwünschten Betrieb verursachen können.

Dieses Gerät wurde getestet und entspricht den Grenzwerten für digitale Geräte der Klasse B gemäß Teil 15 der FCC-Bestimmungen. Diese Grenzwerte sollen einen angemessenen Schutz gegen schädliche Interferenzen bei Installationen in Wohngebieten bieten. Dieses Gerät erzeugt, verwendet und strahlt möglicherweise Hochfrequenzenergie aus und kann, wenn es nicht in Übereinstimmung mit den Anweisungen installiert und verwendet wird, Funkstörungen verursachen. Es kann jedoch nicht garantiert werden, dass bei einer bestimmten Installation keine Interferenzen auftreten. Wenn dieses Gerät den Radio- oder Fernsehempfang stört, was durch Aus- und Einschalten des Geräts festgestellt werden kann, sollte der Benutzer versuchen, die Störung durch eine oder mehrere der folgenden Maßnahmen zu beheben:

- Richten Sie die Empfangsantenne neu aus oder positionieren Sie sie neu.
- Vergrößern Sie den Abstand zwischen Gerät und Empfänger.
- Schließen Sie das Gerät an eine Steckdose an, die sich von dem Stromkreis unterscheidet, an den der Empfänger angeschlossen ist.
- Wenden Sie sich an den Händler oder einen erfahrenen Radio-/Fernsehtechniker.
- Änderungen oder Modifikationen, die nicht von der für die Einhaltung verantwortlichen Partei genehmigt wurden, können zum Erlöschen der Berechtigung des Benutzers zum Betrieb des Geräts führen.

Tasten und Funktionen

Machen Sie sich bitte zuerst mit der Fernbedienung vertraut, bevor Sie die neue Klimaanlage behandeln. Folgende sind kurze Vorstellung über die Fernbedienung. Anweisungen zur Bedienung der Klimaanlage finden Sie im Abschnitt Verwendung der grundlegenden Funktionen dieses Handbuchs.

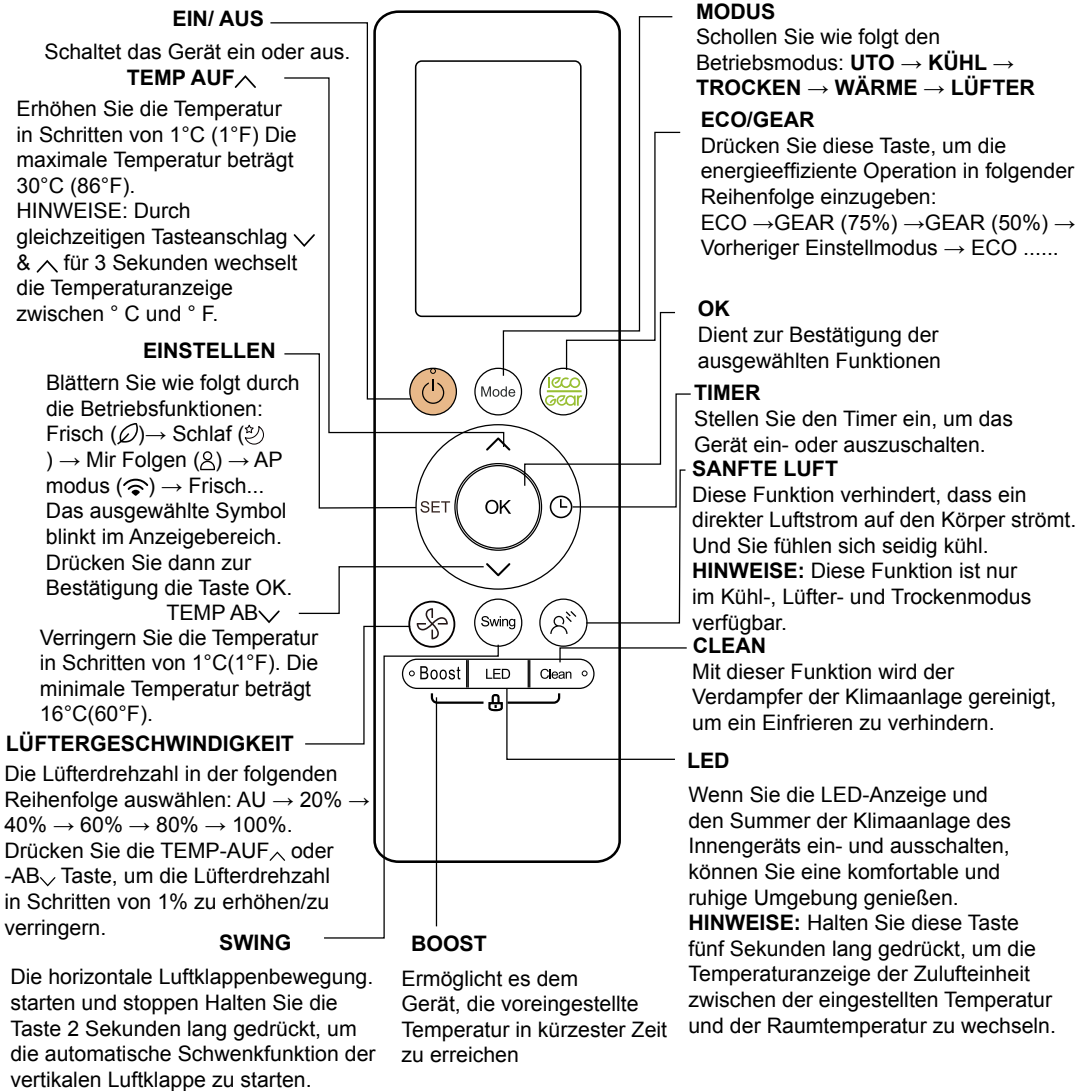

Modell:RG10A2(B2S)/BGEFU1

RG10A10(B2S)/BGEF(20-28°C/68-82°F)

RG10A(B2S)/BGEF, RG10A(B2S)/BGEFU1 (Frisch-Funktion nicht verfügbar)

RG10A2 (B2S)/BGCEFU1, RG10A2 (B2S)/BGCEF (Nur Kühlmodelle, AUTO-Modus und HEAT-Modus sind nicht verfügbar)

EIN/ AUS

Schaltet das Gerät ein oder aus.

TEMP AUF ^

Erhöhen Sie die Temperatur in Schritten von 1°C (1°F). Die maximale Temperatur beträgt 30°C (86°F).

HINWEISE: Durch gleichzeitigen Tastenschlag \vee & \wedge für 3 Sekunden wechselt die Temperaturanzeige zwischen °C und °F.

EINSTELLEN

Blättern Sie wie folgt durch die Betriebsfunktionen: Sanfte Luft (☼) → Schlaf (☺) → Mir Folgen (⊗) → AP Modus (📶) → Sanfte Luft. Das ausgewählte Symbol blinkt im Anzeigebereich. Drücken Sie dann zur Bestätigung die Taste OK.

TEMP AB ∨

Verringern Sie die Temperatur in Schritten von 1°C(1°F). Die minimale Temperatur beträgt 16°C(60°F).

LÜFTERGESCHWINDIGKEIT

Die Lüfterdrehzahl in der folgenden Reihenfolge auswählen: AU → 20% → 40% → 60% → 80% → 100%. Drücken Sie die TEMP-AUF \wedge oder -AB \vee Taste, um die Lüfterdrehzahl in Schritten von 1% zu erhöhen/zu verringern.

SWING

Die horizontale Luftklappenbewegung starten und stoppen. Halten Sie die Taste 2 Sekunden lang gedrückt, um die automatische Schwenkfunktion der vertikalen Luftklappe zu starten.

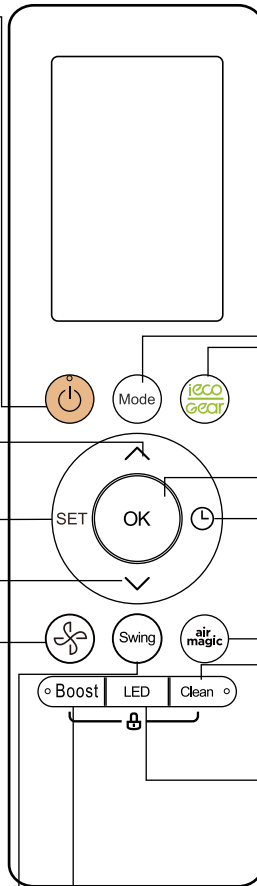

MODUS

Schollen Sie wie folgt den Betriebsmodus: **UTO** → **KÜHL** → **TROCKEN** → **WÄRME** → **LÜFTER**

ECO/GEAR

Drücken Sie diese Taste, um die energieeffiziente Operation in folgender Reihenfolge einzugeben: **ECO** → **GEAR (75%)** → **GEAR (50%)** → Vorheriger Einstellmodus → **ECO**

OK

Dient zur Bestätigung der ausgewählten Funktionen

TIMER

Stellen Sie den Timer ein, um das Gerät ein- oder auszuschalten.

FRESH

Dient zum Starten und Stoppen der Frisch-Funktion.

CLEAN

Mit dieser Funktion wird der Verdampfer der Klimaanlage gereinigt, um ein Einfrieren zu verhindern.

LED

Wenn Sie die LED-Anzeige und den Summer der Klimaanlage des Innengeräts ein- und ausschalten, können Sie eine komfortable und ruhige Umgebung genießen.

HINWEISE: Halten Sie diese Taste fünf Sekunden lang gedrückt, um die Temperaturanzeige der Zulufteneinheit zwischen der eingestellten Temperatur und der Raumtemperatur zu wechseln.

BOOST

Ermöglicht es dem Gerät, die voreingestellte Temperatur in kürzester Zeit zu erreichen

Modell: RG10A1(B2S)/BGEF

Bildschirmanzeigen der Fernbedienung

Informationen werden angezeigt, wenn die Fernbedienung eingeschaltet wird.

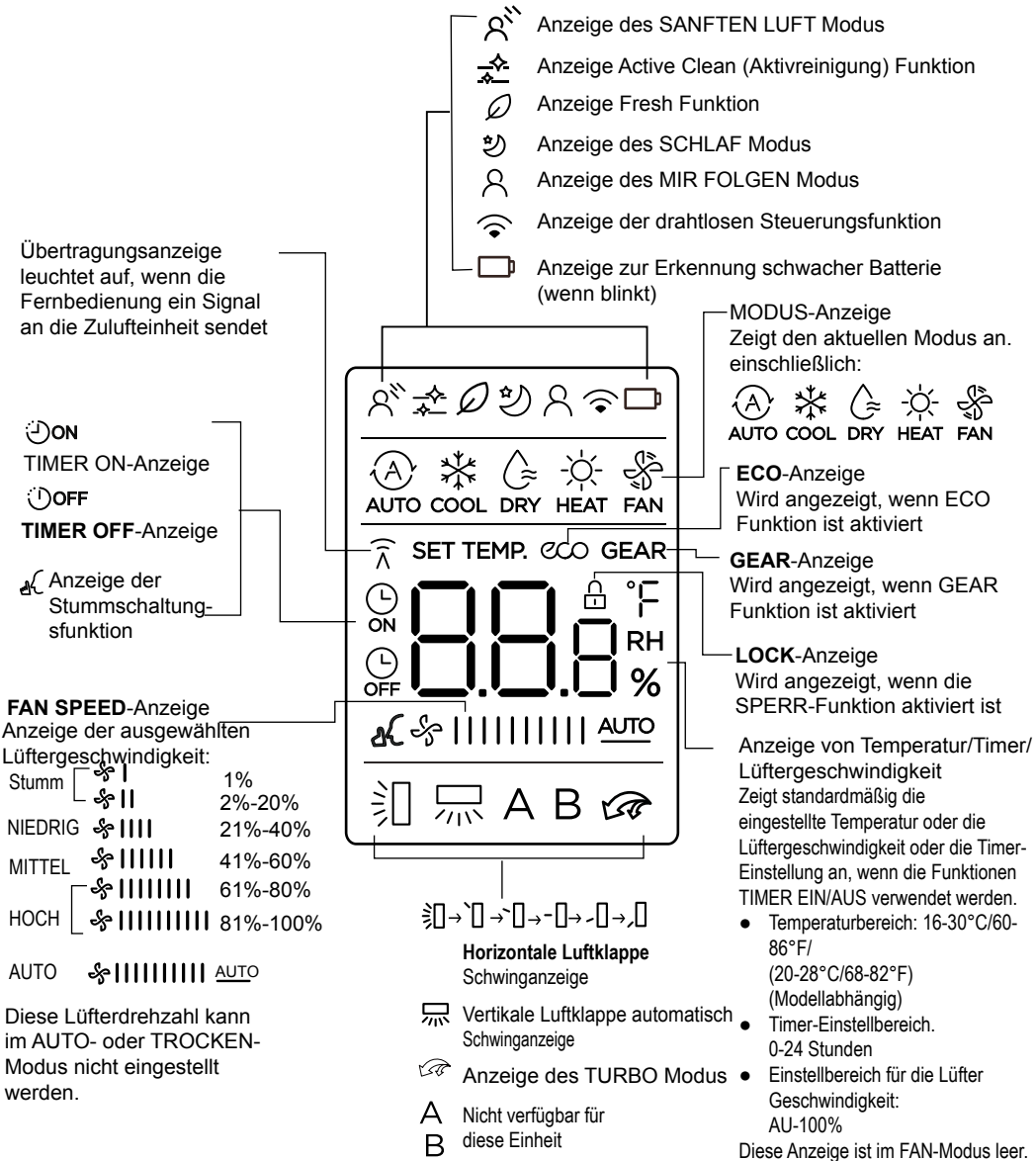

Verwendung der grundlegenden Funktionen

Grundbetrieb

BEACHTUNG! Stellen Sie vor dem Betrieb sicher, dass das Gerät angeschlossen ist und Strom zur Verfügung steht.

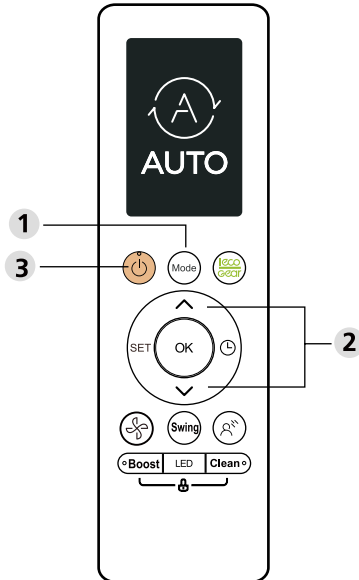

TEMPERATUREINSTELLEN

Der Betriebstemperaturbereich der Geräte beträgt 16-30°C (60-86°F)/20-28°C(68-82°F). Sie können die eingestellte Temperatur in Schritten von 1°C (1°F) erhöhen oder verringern.

AUTO-Modus

Im AUTO-Modus wählt das Gerät automatisch die Funktion KÜHL, LÜFTER, WÄRME oder TROCKEN basierend auf der eingestellten Temperatur.

1. Drücken Sie die MODE-Taste, um AUTO auszuwählen.
2. Stellen Sie die gewünschte Temperatur mit der Taste **TEMP** ^ Auf oder **TEMP** v Ab ein.
3. Drücken Sie die EIN/AUS-Taste, um das Gerät zu starten.

HINWEIS: Die LÜFTER GESCHWINDIGKEIT kann nicht im AUTO-Modus eingestellt werden.

KÜHLEN-Modus (COOL mode)

1. Drücken Sie die MODE-Taste, um den KÜHL-Modus auszuwählen.
2. Stellen Sie die gewünschte Temperatur mit der Taste **TEMP** ^ Auf oder **TEMP** v Ab ein.
3. Drücken Sie die FAN-Taste, um die Lüftergeschwindigkeit in einem Bereich von AU-100% auszuwählen.
4. Drücken Sie die EIN/AUS-Taste, um das Gerät zu starten.

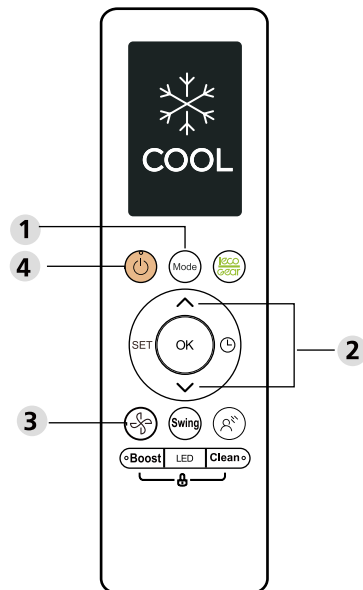

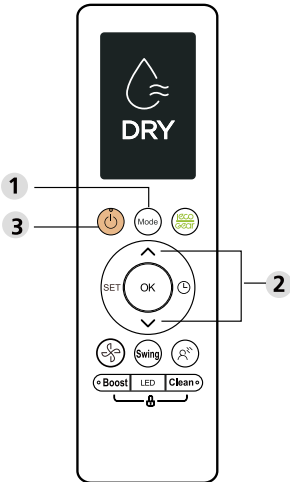

FAN-Modus

1. Drücken Sie die MODE-Taste, um den FAN-Modus auszuwählen.
2. Drücken Sie die FAN-Taste, um die Lüftergeschwindigkeit in einem Bereich von AU-100% auszuwählen.
3. Drücken Sie die EIN/AUS-Taste, um das Gerät zu starten.

HINWEISE: Sie können die Temperatur im LÜFTER -Modus nicht einstellen. Infolgedessen zeigt der LCD-Bildschirm der Fernbedienung keine Temperatur an.

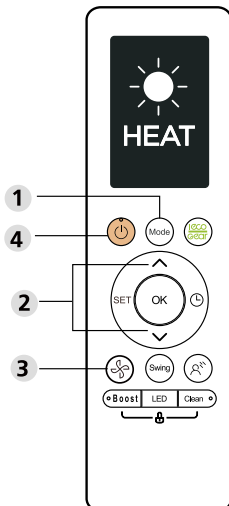

TROCKEN - Modus (Entfeuchten)

1. Drücken Sie die MODE-Taste, um AUTO auszuwählen.
2. Stellen Sie die gewünschte Temperatur mit der Taste **TEMP** ^ Auf oder **TEMP** v Ab ein.
3. Drücken Sie die EIN/AUS-Taste, um das Gerät zu starten.

HINWEISE: Die LÜFTER GESCHWINDIGKEIT kann im TROCKEN - Modus nicht geändert werden.

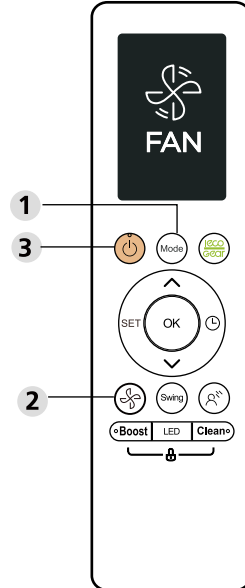

HEAT-Modus

1. Drücken Sie die MODE-Taste, um den HEAT-Modus auszuwählen.
2. Stellen Sie die gewünschte Temperatur mit der Taste **TEMP** ^ Auf oder **TEMP** v Ab ein.
3. Drücken Sie die FAN-Taste, um die Lüftergeschwindigkeit in einem Bereich von AU-100% auszuwählen.
4. Drücken Sie die EIN/AUS-Taste, um das Gerät zu starten.

HINWEISE: Wenn die Außentemperatur sinkt, kann die Leistung der WÄRME - Funktion Ihres Geräts beeinträchtigt werden. In solchen Fällen empfehlen wir, diese Klimaanlage zusammen mit anderen Heizgeräten zu verwenden.

TIMER einstellen

TIMER EIN/AUS - Stellen Sie die Zeit ein, nach der sich das Gerät automatisch ein- und ausschaltet.

TIMER-EIN einstellen

Drücken Sie die TIMER-Taste, um die EIN-Zeitsequenz zu starten.

Drücken Sie Temp. Auf- oder Ab-Taste für mehrere Male, um die gewünschte Zeit zum Einschalten des Geräts einzustellen.

Deuten Sie mit der Fernbedienung auf das Gerät hin und warten Sie 1 Sekunde. Der TIMER-EIN wird aktiviert.

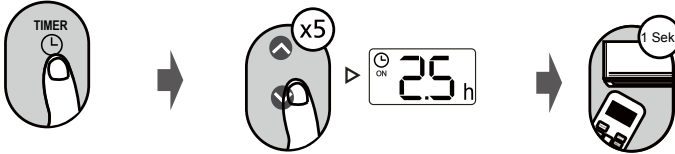

TIMER-AUS einstellen

Drücken Sie die TIMER-Taste, um die AUS-Zeitsequenz zu starten.

Drücken Sie Temp. AUF- oder AB-Taste für mehrere Male, um die gewünschte Zeit zum Ausschalten des Geräts einzustellen.

Deuten Sie mit der Fernbedienung auf das Gerät hin und warten Sie 1 Sekunde. Der TIMER-AUS wird aktiviert.

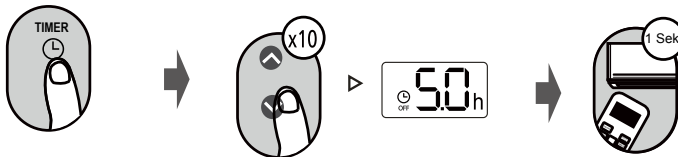

HINWEISE:

1. Wenn Sie den TIMER EIN oder TIMER AUS einstellen, erhöht sich die Zeit mit jedem Drücken um 30 Minuten, bis zu 10 Stunden. Nach 10 Stunden und bis zu 24 Stunden erhöht es sich in Schritten von 1 Stunde. (Drücken Sie beispielsweise 5 Mal, um 2,5 Stunden zu erhalten, und 10 Mal, um 5 Stunden zu erhalten.) Der Timer wird nach 24 auf 0,0 zurückgesetzt.
2. Brechen Sie eine der beiden Funktionen ab, indem Sie den Timer auf 0,0h einstellen.

Einstellung der TIMER- EIN & AUS (Beispiel)

Beachten Sie, dass sich die für beide Funktionen festgelegten Zeiträume auf Stunden nach der aktuellen Zeit beziehen.

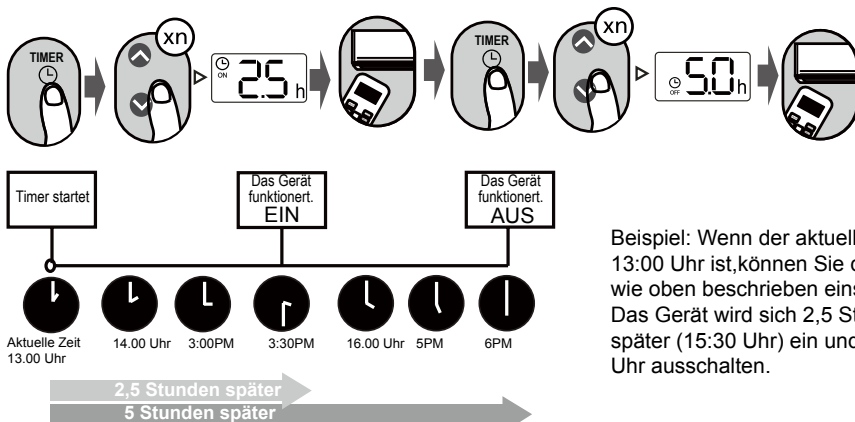

Beispiel: Wenn der aktuelle Timer 13:00 Uhr ist, können Sie den Timer wie oben beschrieben einstellen. Das Gerät wird sich 2,5 Stunden später (15:30 Uhr) ein und um 18:00 Uhr ausschalten.

Verwendung der erweiterten Funktionen

Swing-Funktion

Drücken Sie die Swing-Taste



Die horizontale Luftklappe schwingt beim Drücken der Swing-Taste automatisch auf und ab. Drücken Sie nochmal, so kann den Vorgang beenden.

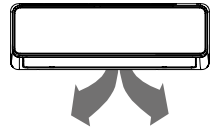

Halten Sie diese Taste länger als 2 Sekunden gedrückt, um die vertikale Luftklappenschwenkfunktion zu aktivieren. (Modellabhängig)

Luftstromrichtung

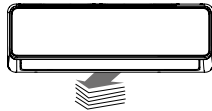

Wenn Sie die SWING-Taste weiter drücken, können fünf verschiedene Luftströmungsrichtungen eingestellt werden. Die Luftklappe kann bei jedem Drücken der Taste in einem bestimmten Bereich bewegt werden. Drücken Sie die Taste, bis die gewünschte Richtung erreicht ist.

HINWEISE: Wenn das Gerät ausgeschaltet ist, halten Sie die MODUS- und SWING-Tasten eine Sekunde lang gleichzeitig gedrückt. Die Luftklappe öffnet sich um einen bestimmten Winkel, was die Reinigung viel leichter macht. Halten Sie die MODUS - und SWING-Tasten gleichzeitig eine Sekunde lang gedrückt, so kann die Luftklappe zurückgesetzt werden (modellabhängig).

LED-ANZEIGE



Die LED-Taste drücken

Drücken Sie diese Taste, um das Display die Zulufttemperatur ein- und auszuschalten.

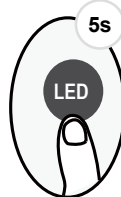

Drücken Sie diese Taste länger als 5 Sekunden (einige Einheiten)

Wenn Sie diese Taste länger als 5 Sekunden gedrückt halten, zeigt das Innengerät die aktuelle Raumtemperatur an. Drücken Sie die Taste erneut länger als 5 Sekunden, um die eingestellte Temperatur anzuzeigen.

ECO/GEAR-Funktion



Drücken Sie die X-ECO-Taste, um in der folgenden Reihenfolge in den Energiesparmodus zu wechseln:

ECO → GEAR(75%) → GEAR(50%) → Vorheriger Einstellmodus → ECO.....

Hinweis: Diese Funktion ist nur im KÜHL-Modus verfügbar.

ECO-Betrieb:

Drücken Sie im Kühlmodus diese Taste. Die Fernbedienung stellt die Temperatur automatisch auf 24°C/75°F und die Lüftergeschwindigkeit ein, um Energie zu sparen (nur wenn die eingestellte Temperatur unter 24°C/75°F liegt). Wenn die eingestellte Temperatur über 24°C/75°F liegt, drücken Sie die ECO-Taste. Die Lüfterdrehzahl ändert sich in Auto-Modus. Die eingestellte Temperatur bleibt unverändert.

HINWEISE:

Durch Drücken der ECO-Taste oder Ändern des Modus oder Einstellen der eingestellten Temperatur auf weniger als 24°C/75°F wird der ECO-Betrieb gestoppt. Im ECO-Betrieb sollte die eingestellte Temperatur 24°C/75°F oder mehr betragen. Dies kann zu einer unzureichenden Kühlung führen. Wenn Sie sich unwohl fühlen, drücken Sie einfach die ECO-Taste erneut, um den Vorgang anzuhalten..

GEAR-Funktion

Drücken Sie die ECO/GEAR-Taste, um den GEAR-Vorgang wie folgt aufzurufen:

75% (bis zu 75% Stromverbrauch)



50% (bis zu 50% Stromverbrauch)



Vorheriger Einstellmodus.



Im GEAR-Betrieb wechselt die Anzeige auf der Fernbedienung zwischen elektrischem Energieverbrauch und eingestellter Temperatur.

Aktive Reinigungsfunktion

Die CLEAN-Taste drücken



Wenn Staub, Schimmel und Fett, die Gerüche verursachen könnten, am Wärmetauscher als Frost haften, kann die Aktive Reinigungstechnik sie reinigen, in dem sie den Frost automatisch einfriert und dann schnell wegspülen.

Wenn diese Funktion aktiviert ist, erscheint das Anzeigefenster der Zuluft Einheit mit „CL“. Nach 20 bis 45 Minuten schaltet sich das Gerät automatisch aus und bricht die REINIGEN-Funktion ab.

Stummschaltfunktion



Halten Sie die Lüfter-taste länger als 2 Sekunden gedrückt, um die Stummschaltfunktion (einige Einheiten) zu aktivieren/deaktivieren. Aufgrund des Niederfrequenzbetriebs des Kompressors kann dies zu einer unzureichenden Kühl- und Heizleistung führen. Durch den Druck auf der Taste EIN/AUS, Modus, Schlaf, Turbo oder reinigen können Sie die Stummschaltfunktion abbrechen.

FP-Funktion

Drücken Sie diese Taste zweimal in einer Sekunde im WÄRME-Modus und stellen Sie eine Temperatur von 16°C/60°F oder 20°C/68°F (für Modell RG10A10 (B2)/BGEF) ein.



Das Gerät funktioniert in hoher Lüfterdrehzahl (bei eingeschaltetem Kompressor), wobei die Temperatur automatisch auf 8°C/46°F eingestellt wird.

Hinweis: Diese Funktion gilt nur für Wärmepumpenklimateanlagen.

Drücken Sie diese Taste zweimal im WÄRME -Modus und stellen Sie die Temperatur auf 16°C/60°F ein, um die FP-Funktion zu aktivieren. Drücken Sie On/Off (Ein/Aus), Sleep (Ruhezustand), Mode (Modus), Fan (Lüfter) und Temp. Durch Drücken der Taste während des Betriebs wird diese Funktion abgebrochen.

LOCK-Funktion

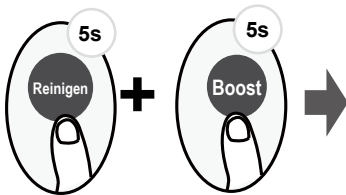

Drücken Sie die Reinigen-Taste und die Boost-Taste gleichzeitig länger als 5 Sekunden, um die Sperrfunktion zu aktivieren. Alle Tasten reagieren nur, wenn Sie diese beiden Tasten erneut zwei Sekunden lang drücken, um die Verriegelung zu deaktivieren.

SET-Funktion

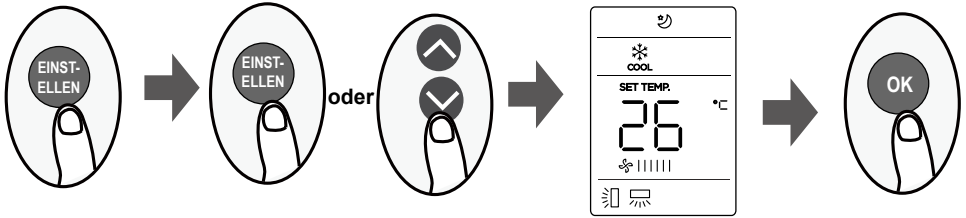

- Drücken Sie die SET-Taste, um die Funktionseinstellung aufzurufen, und drücken Sie dann die SET-Taste oder die TEMP-Auf \uparrow oder TEMP-Ab \downarrow Taste, um die gewünschte Funktion auszuwählen. Das ausgewählte Symbol blinkt im Anzeigebereich. Drücken Sie dann zur Bestätigung die Taste OK.
- Um die ausgewählte Funktion abzubrechen, wiederholen Sie einfach die gleichen Schritte wie oben.
- Durch den Anschlag auf der SET-Taste können Sie die Bedienfunktionen wie folgt sehen: Sanfte Luft * (\mathcal{R}°) → Frisch * (\varnothing) → Schlaf (☾) → Mir Folgen (\mathcal{R}) → AP-Modus (📶)
[*]: Wenn Ihre Fernbedienung über die Sanfte Luft -Taste oder die Frisch -Taste verfügt, können Sie mit der SET-Taste nicht die Sanfte Luft - oder Frisch -Funktion auswählen.

Sanfte Luft - Funktion (\mathcal{R}°) (einige Einheiten):

Diese Funktion verhindert, dass ein direkter Luftstrom auf den Körper strömt. Und Sie fühlen sich seidig kühl.

HINWEISE: Diese Funktion ist nur im Kühl-, Lüfter- und Trockenmodus verfügbar.

Frisch - Funktion (\varnothing) (einige Einheiten):

Wenn die FRESH-Funktion gestartet wird, wird der Ionisator/Plasma-Staubabscheider (je nach Modell) mit Strom versorgt und hilft, Pollen und Verunreinigungen aus der Luft zu entfernen.

Schlaf - Funktion (☾) :

Die SLEEP-Funktion wird verwendet, um den Energieverbrauch im Schlaf zu senken (und keine Einstellung zur gleichen Temperatur zu benötigen, um sich wohl zu fühlen). Diese Funktion kann nur über die Fernbedienung aktiviert werden.

Die detaillierte Beschreibung finden Sie unter „Schlafbetrieb“ in „BENUTZERHANDBUCH“.

Hinweise: Die SCHLAF-Funktion ist im LÜFTER- oder TROCKEN-Modus nicht verfügbar.

Mir Folgen - Funktion (\mathcal{R}):

Mit der Funktion MIR FOLGEN kann die Fernbedienung die Temperatur an dem aktuellen Standort messen und dieses Signal alle 3 Minuten an die Klimaanlage senden. Wenn Sie den Modus AUTO, KÜHL oder WÄRME verwenden und die Umgebungstemperatur über die Fernbedienung (anstelle des Innengeräts selbst) messen, kann die Klimaanlage die Temperatur herum optimieren und maximalen Komfort gewährleisten.

HINWEISE: Halten Sie die Boost-Taste sieben Sekunden lang gedrückt, um die Speicherfunktion der Mir Folgen - Funktion zu starten/stoppen.

- Wenn die Speicherfunktion aktiviert ist, wird „ON“ 3 Sekunden lang auf dem Bildschirm angezeigt.
- Wenn die Speicherfunktion gestoppt ist, wird „OFF“ 3 Sekunden lang auf dem Bildschirm angezeigt.
- Wenn Sie die Speicherfunktion aktiviert haben, wird die Mir Folgen-Funktion nicht durch den Moduswechsel oder Stromausfall aufheben.

AP-Funktion (📶) (einige Einheiten):

Wählen Sie den AP-Modus, um die drahtlose Netzwerkkonfiguration durchzuführen.

Das Design und die technischen Daten können zur Produktverbesserung ohne vorherige Ankündigung geändert werden. Wenden Sie sich für Einzelheiten an die Verkaufsstelle oder den Hersteller.

CR247-RG10A(B2S)

AFSTANDSBEDIENING

GEBRUIKSAANWIJZING



BELANGRIJKE OPMERKING:

Bedankt voor het aanschaffen van onze airconditioner. Lees deze handleiding aandachtig door voordat u uw nieuwe airconditioner in gebruik neemt. Bewaar deze handleiding voor toekomstig gebruik.

Inhoudsopgave

Specificaties afstandsbediening.....	02
Omgaan met de afstandsbediening.....	03
Knoppen en functies	04
Schermindicatoren op afstand.....	06
Basisfuncties gebruiken.....	07
Geavanceerde functies gebruiken.....	10

Specificaties afstandsbediening

Model	RG10A(B2S)/BGEF, RG10A(B2S)/BGEFU1, RG10A1(B2S)/BGEF, RG10A2(B2S)/BGEFU1, RG10A2(B2S)/BGCEFU1, RG10A2(B2S)/BGCEF, RG10A10(B2S)/BGEF.
Nominale spanning	3,0V (droge batterijen R03/LR03 × 2)
Signaal ontvangstbereik	8m
Milieu	-5 °C ~ 60 °C (23 °F -140 °F)

Snel-startgids

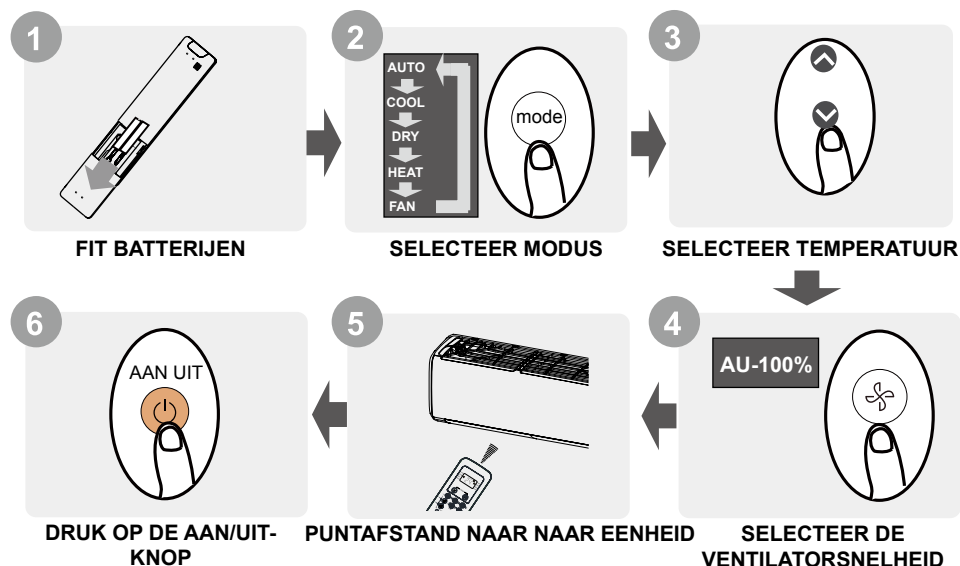

NIET ZEKER WAT EEN FUNCTIE DOET?

Raadpleeg de hoofdstukken Basisfuncties en Geavanceerde functies gebruiken, van deze handleiding voor een gedetailleerde beschrijving over het gebruik van uw airconditioner.

SPECIALE OPMERKING

- Knopontwerpen op uw apparaat kunnen enigszins afwijken van het getoonde voorbeeld.
- Als de binnen-unit geen specifieke functie heeft, heeft het indrukken van die functieknop op de afstandsbediening geen effect.
- Wanneer er grote verschillen zijn tussen de "handleiding van de afstandsbediening" en de "GEBRUIKSAANWIJZING" in de functiebeschrijving, prevaleert de beschrijving van de "GEBRUIKSAANWIJZING".

Omgaan met de afstandsbediening

Batterijen plaatsen en vervangen

Uw airconditioner kan worden geleverd met twee batterijen (sommige eenheden). Plaats de batterijen voor gebruik in de afstandsbediening.

1. Schuif de achterklep van de afstandsbediening naar beneden, zodat het batterijcompartiment zichtbaar wordt.
2. Plaats de batterijen en let erop dat de (+) en (-) uiteinden van de batterijen overeenkomen met de symbolen in het batterijcompartiment.
3. Schuif het batterijklepje terug op zijn plaats.

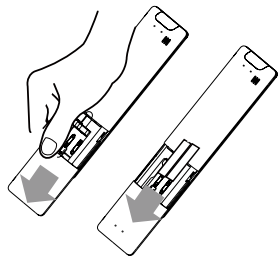

! BATTERIJ NOTITIES

Voor optimale productprestaties:

- Gebruik geen oude en nieuwe batterijen of verschillende soorten batterijen door elkaar.
- Laat geen batterijen in de afstandsbediening als u het apparaat langer dan 2 maanden niet zult gebruiken.



Batterij opruiming

Gooi batterijen niet weg als ongesorteerd gemeentelijk afval. Raadpleeg de lokale wetgeving voor het correct weggooien van batterijen.

TIPS VOOR HET GEBRUIK VAN AFSTANDBEDIENING

- De afstandsbediening moet binnen 8 meter van het apparaat worden gebruikt.
- Het apparaat piept wanneer een signaal van de afstandsbediening wordt ontvangen.
- Gordijnen, andere materialen en direct zonlicht kunnen de infrarood signaalontvanger verstoren.
- Verwijder de batterijen als de afstandsbediening voor langer dan 2 maanden niet gebruik zal worden.

OPMERKINGEN VOOR HET GEBRUIK VAN AFSTANDBEDIENING

Het apparaat kan voldoen aan de lokale nationale voorschriften.

- In Canada moet het voldoen aan CAN ICES-3 (B)/NMB-3 (B).
- In de VS voldoet dit apparaat aan deel 15 van de FCC-regels. Gebruik is onderworpen aan de volgende twee voorwaarden:

- (1) Dit apparaat mag geen schadelijke interferentie veroorzaken, en
- (2) dit apparaat moet ontvangen interferentie accepteren, inclusief interferentie die een ongewenste werking kan veroorzaken.

Deze apparatuur is getest en voldoet aan de limieten voor een Klasse B digitaal apparaat, conform deel 15 van de FCC-regels. Deze limieten zijn bedoeld om een redelijke bescherming te bieden tegen schadelijke interferentie in een residentiële installatie. Deze apparatuur genereert, gebruikt en kan radiofrequentie-energie uitstralen en kan, indien niet geïnstalleerd en gebruikt in overeenstemming met de instructies, schadelijke interferentie met radiocommunicatie veroorzaken. Er is echter geen garantie dat er geen interferentie zal optreden in een bepaalde installatie. Als deze apparatuur schadelijke interferentie aan radio- of televisieontvangst veroorzaakt, wat kan worden vastgesteld door de apparatuur uit en in te schakelen, wordt de gebruiker aangemoedigd om te proberen de interferentie te verhelpen door een of meer van de volgende maatregelen:

- Heroriënteer of verplaats de ontvangen antenne.
- Vergroot de afstand tussen het apparaat en de ontvanger.
- Sluit de apparatuur aan op een stopcontact in een ander circuit dan waarop de ontvanger is aangesloten.
- Raadpleeg de dealer of een ervaren radio/tv-technicus voor hulp.
- Wijzigingen of aanpassingen die niet zijn goedgekeurd door de partij, die verantwoordelijk is voor de naleving, kunnen de bevoegdheid van de gebruiker om de apparatuur te bedienen ongeldig maken.

Knoppen en functies

Zorg ervoor dat u bekend bent met de afstandsbediening voordat u uw nieuwe airconditioner gaat gebruiken. Het volgende is een korte inleiding tot de afstandsbediening zelf. Raadpleeg het gedeelte Basisfuncties van deze handleiding voor instructies over het gebruik van uw airconditioner.

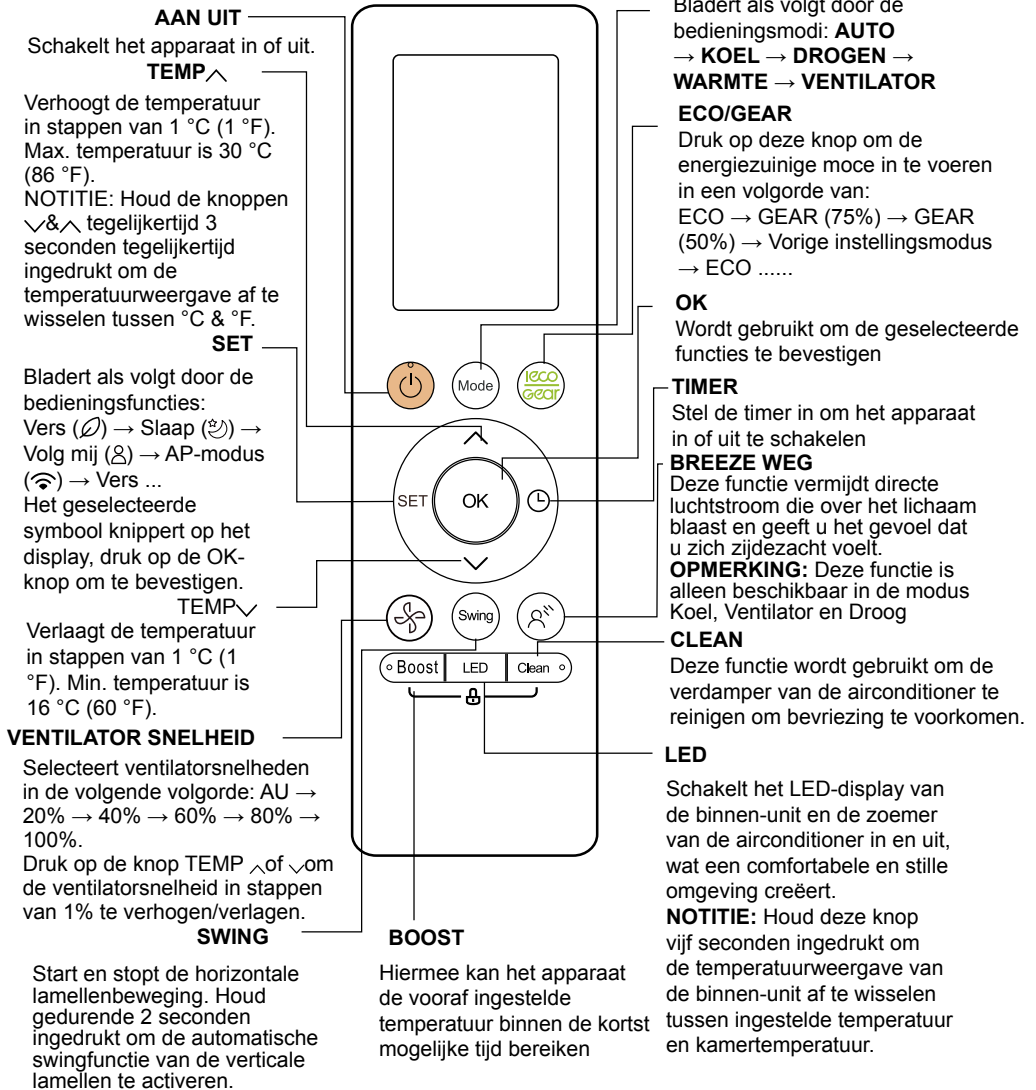

Model:RG10A2 (B2S)/ BGEFU1

RG10A10 (B2S)/ BGEF (20-28 °C/68-82 °F)

RG10A (B2S)/ BGEF, RG10A (B2S)/ BGEFU1 (nieuwe functie is niet beschikbaar)

RG10A2 (B2S)/BGCEFU1, RG10A2 (B2S)/BGCEF (alleen modellen voor koelen,

AUTO-modus en VERWARMEN-modus zijn niet beschikbaar)

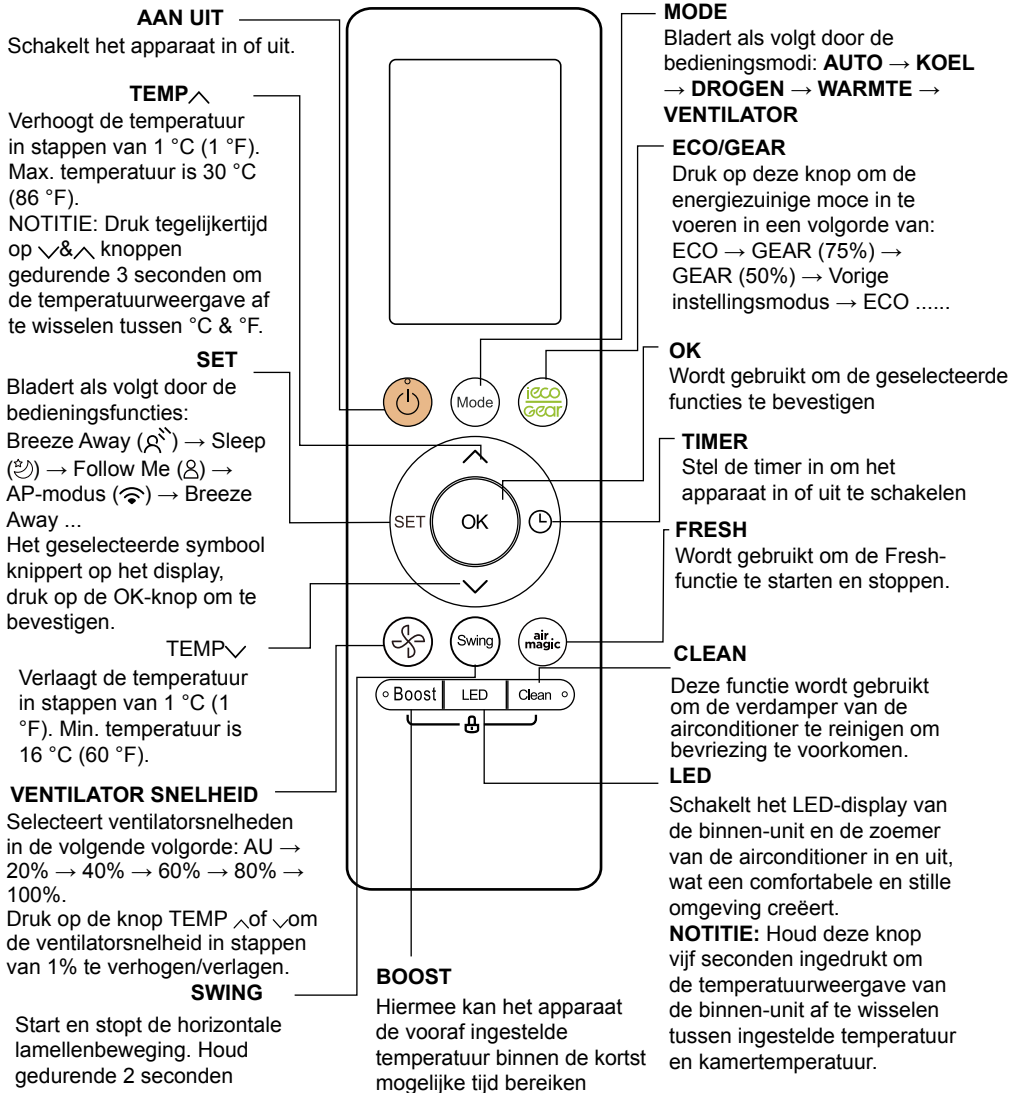

Model: RG10A1 (B2S)/BGEF

Schermindicatoren op afstand

Informatie wordt weergegeven wanneer de afstandsbediening wordt ingeschakeld.

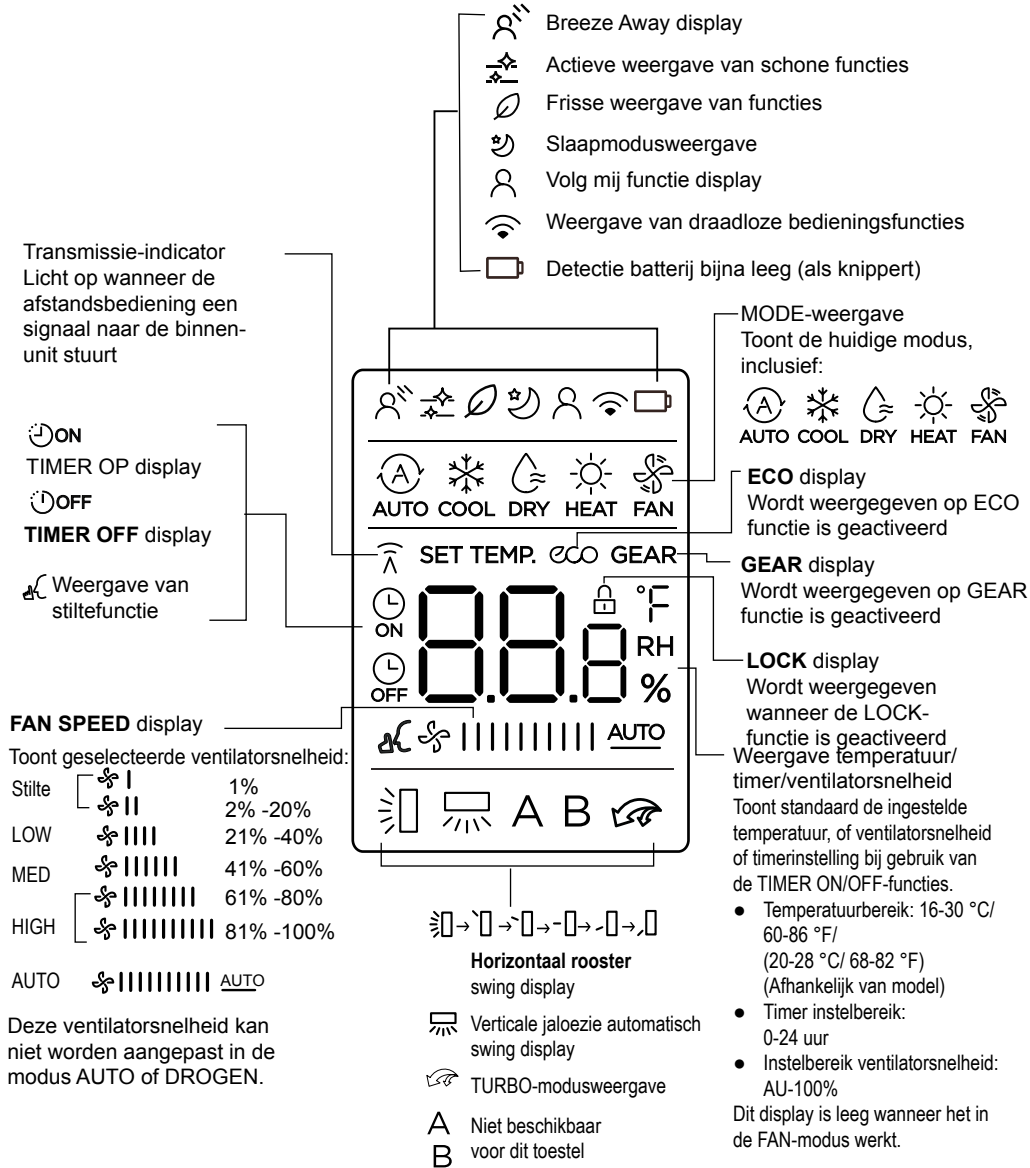

Opmerking:

Alle indicatoren in de figuur zijn bedoeld voor een duidelijke presentatie. Maar tijdens de bediening worden alleen de relatieve functietekens op het displayvenster weergegeven.

Basisfuncties gebruiken

Basis operatie

ATTENTIE! Controleer voor gebruik of het apparaat is aangesloten en of er stroom is.

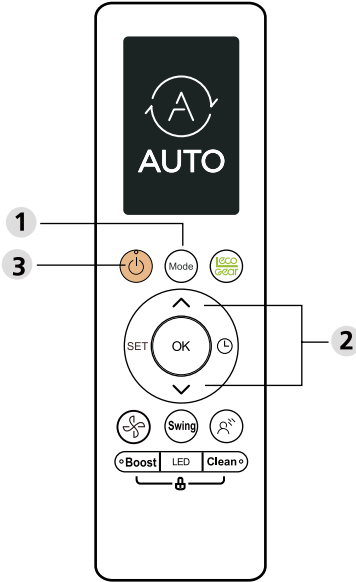

Koele modus

1. Druk op de MODE-knop om de COOL-modus te selecteren.
2. Stel de gewenste temperatuur in met de **TEMP** \wedge of **TEMP** \vee knop.
3. Druk op de FAN-knop om de ventilatorsnelheid binnen een bereik van AU-100% te selecteren.
4. Druk op de AAN/UIT-knop om het apparaat te starten.

TEMPERATUUR INSTELLEN

Het bedrijfstemperatuurbereik voor units is 16-30 °C (60-86 °F)/20-28 °C (68-82 °F). U kunt de ingestelde temperatuur in stappen van 1 °C (1 °F) verhogen of verlagen.

AUTO modus

In de AUTO-modus selecteert het apparaat automatisch de functie KOELEN, VENTILATOR, VERWARMEN of DROGEN op basis van de ingestelde temperatuur.

1. Druk op de MODE-knop om AUTO te selecteren.
2. Stel de gewenste temperatuur in met de **TEMP** \wedge of **TEMP** \vee knop.
3. Druk op de AAN/UIT-knop om het apparaat te starten.

NOTITIE: FAN SPEED kan niet worden ingesteld in de AUTO-modus.

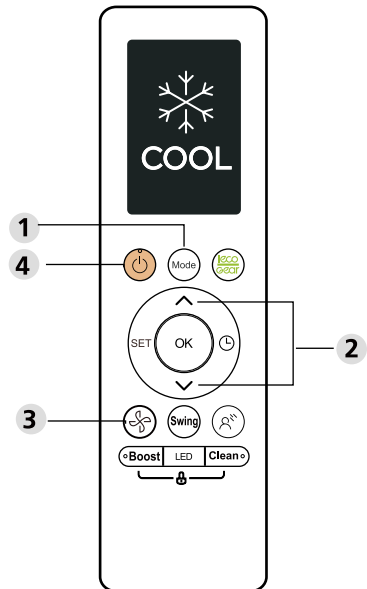

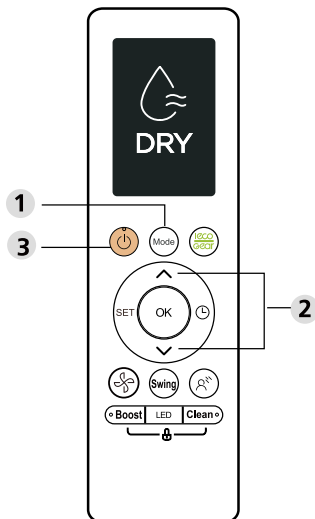

FAN modus

1. Druk op de MODE-knop om de FAN-modus te selecteren.
2. Druk op de FAN-knop om de ventilatorsnelheid binnen een bereik van AU-100% te selecteren.
3. Druk op de AAN/UIT-knop om het apparaat te starten.

NOTITIE: U kunt de temperatuur niet instellen in de FAN-modus. Als gevolg hiervan geeft het Lcd-scherm van uw afstandsbediening de temperatuur niet weer.

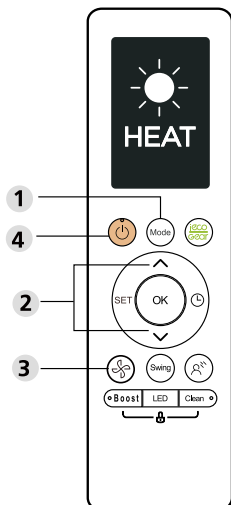

DRY-modus (ont-vochtigen)

1. Druk op de MODE-knop om AUTO te selecteren.
2. Stel de gewenste temperatuur in met de **TEMP** \wedge of **TEMP** \vee knop.
3. Druk op de AAN/UIT-knop om het apparaat te starten.

NOTITIE: FAN SPEED kan niet worden gewijzigd in de DRY-modus.

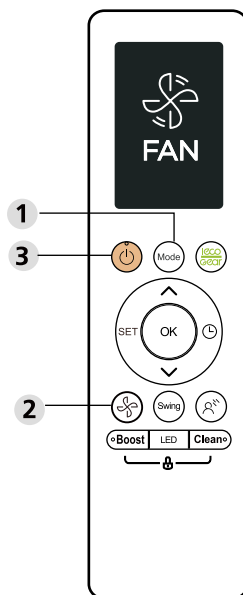

HEAT modus

1. Druk op de MODE-knop om de HEAT-modus te selecteren.
2. Stel de gewenste temperatuur in met de **TEMP** \wedge of **TEMP** \vee knop.
3. Druk op de FAN-knop om de ventilatorsnelheid binnen een bereik van AU-100% te selecteren.
4. Druk op de AAN/UIT-knop om het apparaat te starten.

NOTITIE: Als de buitentemperatuur daalt, kunnen de prestaties van de WARMTE-functie van uw unit worden beïnvloed. In zulke gevallen raden we aan deze airconditioner in combinatie met andere verwarmingstoestellen te gebruiken.

De TIMER instellen

TIMER AAN/UIT - Stel de tijdsduur in waarna het apparaat automatisch aan/uit gaat.

TIMER AAN instelling

Druk op de TIMER-knop om de AAN-tijdreeks te starten.

Druk op Temp. omhoog of omlaag voor meerdere keren om de gewenste tijd in te stellen, om het apparaat in te schakelen.

Richt de afstandsbediening op het apparaat en wacht 1 sec. De TIMER ON wordt geactiveerd.

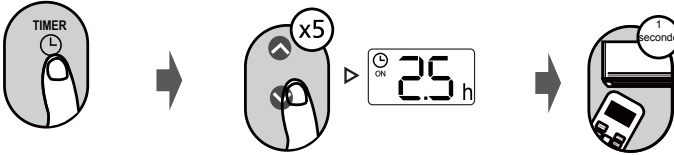

TIMER UIT instelling

Druk op de TIMER-knop om de UIT-tijdreeks te starten.

Druk op Temp. omhoog of omlaag voor meerdere keren om de gewenste tijd in te stellen, om het apparaat uit te schakelen.

Richt de afstandsbediening op het apparaat en wacht 1 sec. De TIMER OFF wordt geactiveerd.

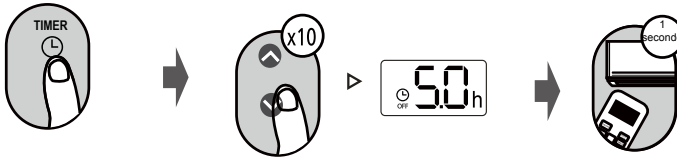

NOTITIE:

1. Wanneer u de TIMER AAN of TIMER UIT instelt, wordt de tijd met telkens 30 minuten verhoogd tot en met maximaal 10 uur. Na 10 uur en maximaal 24, zal het toenemen in stappen van 1 uur. (Druk bijvoorbeeld 5 keer op om 2,5 uur te krijgen en 10 keer op om 5 uur te krijgen) De timer keert na 24 terug naar 0,0.
2. Annuleer beide functies door de timer in te stellen op 0,0h.

TIMER AAN & UIT instelling (voorbeeld)

Houd er rekening mee dat de tijdsperioden die u voor beide functies instelt, verwijzen naar uren na de huidige tijd.

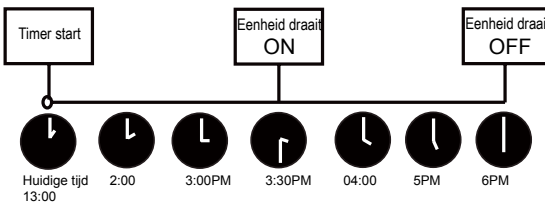
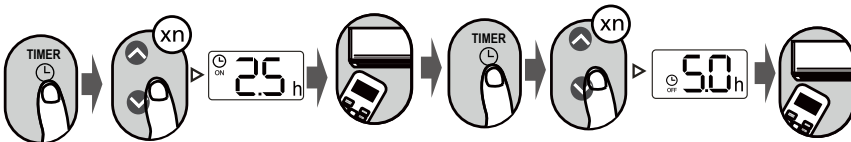

Voorbeeld: Als de huidige timer 13:00 is, wordt de timer 2,5 uur later (15:30 uur) ingeschakeld en om 18:00 uur uitgeschakeld om de timer in te stellen zoals hierboven beschreven.



Geavanceerde functies gebruiken

Swing functie

Druk op de Swing-knop

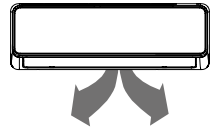
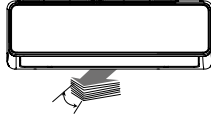

De horizontale ventilatiekoepel gaat automatisch op en neer als u op de Swing-knop drukt. Druk nogmaals om het te stoppen.

Blijf deze knop langer dan 2 seconden ingedrukt houden, de verticale lamellenzwenkfunctie is geactiveerd. (Afhankelijk van het model)

Luchtstroomrichting



Als u op de SWING-knop blijft drukken, kunnen vijf verschillende luchtstroomrichtingen worden ingesteld. De ventilatiekoepel kan steeds met een bepaald bereik worden verplaatst, wanneer u op de knop drukt. Druk op de knop totdat de gewenste richting is bereikt.

NOTITIE: Wanneer het apparaat is uitgeschakeld, houdt u de MODE- en SWING-knoppen tegelijkertijd gedurende één seconde ingedrukt, het rooster opent onder een bepaalde hoek, wat het erg handig maakt voor het reinigen. Houd MODE en SWING-knoppen tegelijkertijd gedurende één seconde ingedrukt om de ventilatie te resetten (afhankelijk van het model).

LED SCHERM



Druk op de LED-knop

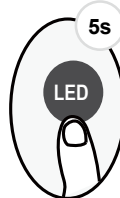

Druk meer op deze knop dan 5 seconden (sommige eenheden)

Druk op deze knop om het display op de binnen-unit in en uit te schakelen.

Houd deze knop langer dan 5 seconden ingedrukt, de binnen-unit geeft de actuele kamertemperatuur weer. Druk nogmaals langer dan 5 seconden om terug te keren naar de ingestelde temperatuur.

ECO/GEAR-functie



Druk op de X-ECO-knop om de energiezuinige modus te openen in een volgorde van:
ECO → GEAR(75%) → GEAR(50%) → Vorige instellingsmodus → ECO.....

Opmerking: Deze functie is alleen beschikbaar in de COOL-modus.

ECO operatie:

Druk in de koelmodus op deze knop, de afstandsbediening past de temperatuur automatisch aan naar 24 °C/75 °F, ventilatorsnelheid van Auto om energie te besparen (alleen wanneer de ingestelde temperatuur lager is dan 24 °C/75 °F). Als de ingestelde temperatuur hoger is dan 24 °C/75 °F, drukt u op de ECO-knop, de ventilatorsnelheid verandert in Auto, de ingestelde temperatuur blijft ongewijzigd.

NOTITIE:

Als u op de ECO-knop drukt, of de modus wijzigt of de ingestelde temperatuur instelt op minder dan 24 °C/75 °F, stopt de ECO-werking.

Bij ECO-bedrijf moet de ingestelde temperatuur 24 °C/75 °F of hoger zijn, dit kan leiden tot onvoldoende koeling. Als u zich ongemakkelijk voelt, drukt u nogmaals op de ECO-knop om deze te stoppen.

GEAR operatie:

Druk op de ECO/GEAR-knop om de GEAR-bewerking als volgt in te voeren:

75% (tot 75% elektrisch energieverbruik)



50% (tot 50% elektrisch energieverbruik)



Vorige instellingsmodus.

Bij gebruik van GEAR wisselt het display op de afstandsbediening tussen elektrisch energieverbruik en ingestelde temperatuur.

Actieve reinigingsfunctie

Druk op de CLEAN-knop



De Active Clean-technologie wast stof, schimmels en vetten weg die geurtjes kunnen veroorzaken wanneer deze aan de warmtewisselaar hechten door de vriezer automatisch te bevriezen en vervolgens snel te ontdooien.

Wanneer deze functie is ingeschakeld, verschijnt het displayvenster van de binnen-unit "CL". Na 20 tot 45 minuten wordt de unit automatisch uitgeschakeld en wordt de functie CLEAN geannuleerd.

Stilte functie



Houd de knop Fan langer dan 2 seconden ingedrukt om de functie Stilte te activeren/deactiveren (sommige eenheden).

Vanwege de lage frequentie werking van de compressor kan dit leiden tot onvoldoende koel- en verwarmingscapaciteit. Druk tijdens gebruik op ON/OFF, Mode, Sleep, Turbo of Clean-knop om de stiltefunctie te annuleren.

FP-functie

Druk 2 keer gedurende een seconde onder VERWARMING en een temperatuur van 16 °C/60 °F of 20 °C/68 °F (voor model RG10A10 (B2)/BGEF).



De unit werkt op hoge ventilatorsnelheid (wanneer de compressor aan staat) met temperatuur automatisch ingesteld op 8 °C/46 °F.

Opmerking: Deze functie is alleen voor de airconditioner met warmtepomp.

Druk 2 keer op deze knop onder VERWARMEN modus en het instellen van de temperatuur van 16 °C/60 °F om de FP-functie te activeren. Druk op Aan/Uit, Slaapstand, Modus, Ventilator en Temp. knop tijdens gebruik annuleert deze functie.

LOCK-functie

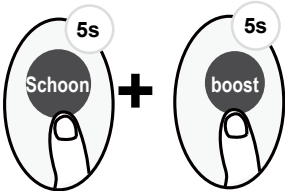

Houd de reinigingsknop en boost-knop tegelijkertijd langer dan 5 seconden tegelijk ingedrukt om de vergrendelingsfunctie te activeren. Alle knoppen reageren niet, behalve opnieuw twee seconden indrukken om de vergrendeling uit te schakelen.

SET-functie

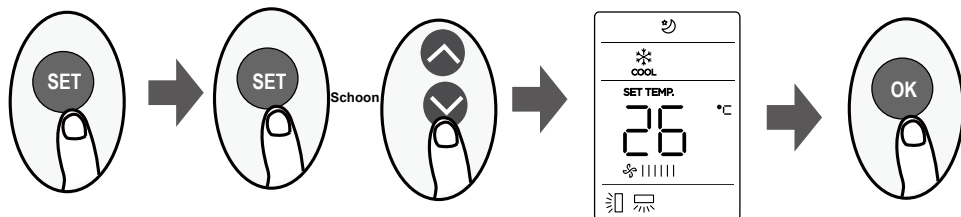

- Druk op de knop SET om de functie-instelling in te voeren en druk vervolgens op de knop SET of de knop TEMP \downarrow of TEMP \uparrow om de gewenste functie te selecteren. Het geselecteerde symbool knippert op het display, druk op de OK-knop om te bevestigen.
- Om de geselecteerde functie te annuleren, voert u gewoon dezelfde procedures uit als hierboven.
- Druk op de knop SET om als volgt door de bedieningsfuncties te bladeren:
Breeze Away * (☼) → Fresh * (🌀) → Sleep (🌙) → Follow Me (👤) → AP-modus (📶)
[*]: Als uw afstandsbediening de knop Breeze Away of Fresh heeft, kunt u de knop SET niet gebruiken om de functie Breeze Away of Fresh te selecteren.

Breeze Away-functie (☼) (sommige eenheden):

Deze functie vermijdt directe luchtstroom die over het lichaam blaast en geeft u het gevoel dat u zich zijdezacht voelt.

OPMERKING: Deze functie is alleen beschikbaar in de modus Koel, Ventilator en Droog.

FRESH-functie (🌀) (sommige eenheden):

Wanneer de FRESH-functie wordt gestart, wordt de ionisator/plasma-stofafscheider (afhankelijk van het model) geactiveerd en helpt het pollen en onzuiverheden uit de lucht te verwijderen.

Slaapfunctie (🌙):

De SLEEP-functie wordt gebruikt om het energieverbruik te verminderen terwijl u slaapt (en u hoeft niet dezelfde temperatuurinstellingen te gebruiken om comfortabel te blijven). Deze functie kan alleen worden geactiveerd via de afstandsbediening.

Zie "slaapstand" in "GEBRUIKERSHANDLEIDING" voor meer informatie.

NOTITIE: De SLEEP-functie is niet beschikbaar in de modus FAN of DRY.

Volg mij-functie (👤):

Met de functie VOLG ME kan de afstandsbediening de temperatuur op de huidige locatie meten en dit signaal om de 3 minuten naar de airconditioner sturen. Wanneer u de modes AUTO, KOEL of VERWARMEN gebruikt, zal het meten van de omgevingstemperatuur vanaf de afstandsbediening (in plaats van de binnen-unit zelf) de airconditioner in staat stellen de temperatuur om u heen te optimaliseren en maximaal comfort te garanderen.

NOTITIE: Houd de Boost-knop zeven seconden ingedrukt om de geheugenfunctie van de Follow Me-functie te starten/stoppen.

- Als de geheugenfunctie is geactiveerd, wordt "On" gedurende 3 seconden op het scherm weergegeven.
- Als de geheugenfunctie is gestopt, verschijnt "OF" gedurende 3 seconden op het scherm.
- Terwijl de geheugenfunctie is geactiveerd, drukt u op de AAN/UIT-knop, verschuift de modus of stroomuitval zal de Follow me-functie niet annuleren.

AP-functie (📶) (sommige eenheden):

Kies AP-modus om de configuratie van het draadloze netwerk uit te voeren.

Het ontwerp en de specificaties kunnen zonder voorafgaande kennisgeving worden gewijzigd voor productverbetering. Raadpleeg het verkoopkantoor of de fabrikant voor meer informatie.

CR247-RG10A (B2S)

TÉLÉCOMMANDE

MANUEL DU PROPRIÉTAIRE



REMARQUE IMPORTANTE:

Nous vous remercions d'avoir acheté notre climatiseur. Veuillez lire attentivement ce manuel avant d'utiliser votre nouveau climatiseur. Veuillez à conserver ce manuel pour toute référence ultérieure.

Table des matières

Spécifications de la télécommande	02
Manipulation de la télécommande	03
Boutons et fonctions.....	04
Indicateur d' écran distant	06
Comment utiliser les fonctions de base	07
Comment utiliser les fonctions avancées.....	10

Spécifications de la télécommande

Modèle	RG10A(B2S)/BGEF, RG10A(B2S)/BGEFU1, RG10A1(B2S)/BGEF, RG10A2(B2S)/BGEFU1, RG10A2(B2S)/BGCEFU1, RG10A2(B2S)/BGCEF, RG10A10(B2S)/BGEF.
Tension nominale	3,0V (batteries sèches R03/LR03×2)
Port é de réception des signaux	8m
Environnement	-5°C~60°C(23°F~140°F)

Guide de démarrage rapide

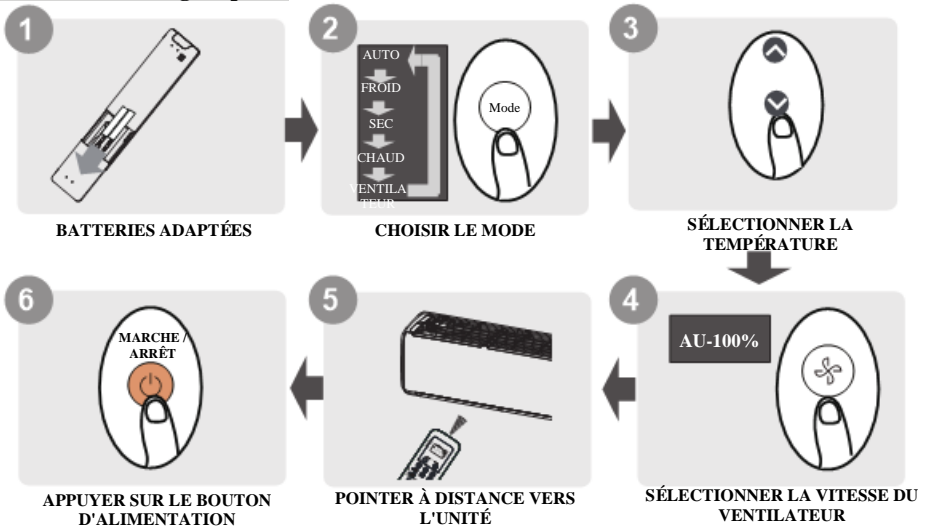

VOUS NE SAVEZ PAS EXACTEMENT CE QUE FAIT UNE FONCTION ?

Veuillez vous référer aux sections **Comment Utiliser les Fonctions de Base** et **Comment Utiliser les Fonctions Avancées** de ce manuel pour une description détaillée de l'utilisation de votre climatiseur.

REMARQUE SPÉCIALE

- La conception des boutons de votre appareil peut différer légèrement de l'exemple présenté.
- Si l'unité intérieure n'a pas de fonction particulière, le fait d'appuyer sur le bouton de cette fonction sur la télécommande n'aura aucun effet.
- Lorsqu'il existe de grandes différences entre « Manuel de la télécommande » et « MANUEL DE L'UTILISATEUR » dans la description des fonctions, la description du « MANUEL DE L'UTILISATEUR » prévaut.

Manipulation de la télécommande

Insertion et remplacement des batteries

Votre appareil de climatisation peut être équipé de deux batteries (certains appareils). Mettez les batteries dans la télécommande avant de l'utiliser.

1. Faites glisser le couvercle arrière de la télécommande vers le bas, en exposant le compartiment des batteries.
2. Insérez les batteries, en faisant attention à faire correspondre les extrémités (+) et (-) des batteries avec les symboles à l'intérieur du compartiment des batteries.
3. Faites glisser le couvercle du compartiment des batteries pour le remettre en place.

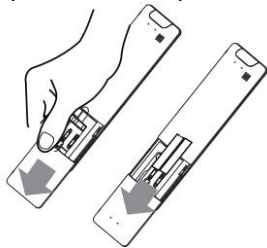

REMARQUES RELATIVES AUX BATTERIES

Pour une performance optimale du produit :

- Ne mélangez pas des batteries anciennes et neuves, ou des batteries de types différents.
- Ne laissez pas de batteries dans la télécommande si vous ne prévoyez pas d'utiliser l'appareil pendant plus de 2 mois.



ÉLIMINATION DES BATTERIES

Ne jetez pas les batteries comme des déchets municipaux non triés. Consultez les lois locales pour une élimination appropriée des batteries.

CONSEILS POUR L'UTILISATION DE LA TÉLÉCOMMANDE

- La télécommande doit être utilisée à moins de 8 mètres de l'appareil.
- L'appareil émettra un bip lorsque le signal de la télécommande sera reçu.
- Les rideaux, les autres matériaux et la lumière directe du soleil peuvent interférer avec le récepteur de signaux infrarouges.
- Retirez les batteries si la télécommande ne sera pas utilisée pendant plus de 2 mois.

REMARQUES CONCERNANT L'UTILISATION DE LA TÉLÉCOMMANDE

L'appareil pourrait être conforme aux réglementations nationales locales.

- Au Canada, il devrait être conforme à la norme CAN ICES-3(B)/NMB-3(B).
- Aux États-Unis, cet appareil est conforme à la partie 15 des règles de la FCC. Le fonctionnement est soumis aux deux conditions suivantes :

- (1) Cet appareil ne doit pas causer d'interférences nuisibles, et
- (2) cet appareil doit accepter toute interférence reçue, y compris les interférences qui peuvent provoquer un fonctionnement indésirable.

Cet équipement a été testé et jugé conforme aux limites applicables aux appareils numériques de classe B, conformément à la partie 15 des règles de la FCC. Ces limites sont conçues pour fournir une protection raisonnable contre les interférences nuisibles dans une installation résidentielle. Cet équipement génère, utilise et peut émettre de l'énergie de radiofréquence et, s'il n'est pas installé et utilisé conformément aux instructions, il peut causer des interférences nuisibles aux communications radio. Cependant, il n'y a aucune garantie que des interférences ne se produiront pas dans une installation particulière. Si cet équipement cause des interférences nuisibles à la réception de la radio ou de la télévision, ce qui peut être déterminé en allumant et en éteignant l'équipement, l'utilisateur est encouragé à essayer de corriger l'interférence par une ou plusieurs des mesures suivantes :

- Réorienter ou déplacer l'antenne de réception.
- Augmenter la distance entre l'équipement et le récepteur.
- Branchez l'équipement sur une prise de courant d'un circuit différent de celui auquel le récepteur est connecté
- Consultez le revendeur ou un technicien radio/TV expérimenté pour obtenir de l'aide.
- Les changements ou modifications non approuvés par la partie responsable de la conformité peuvent annuler l'autorisation de l'utilisateur à utiliser l'équipement.

Boutons et fonctions

Avant de commencer à utiliser votre nouveau climatiseur, assurez-vous de vous familiariser avec sa t d écommande. Voici une br ève introduction à la t d écommande elle-m ême. Pour savoir comment faire fonctionner votre climatiseur, reportez-vous à la section « **Comment utiliser les fonctions de base** » de ce manuel.

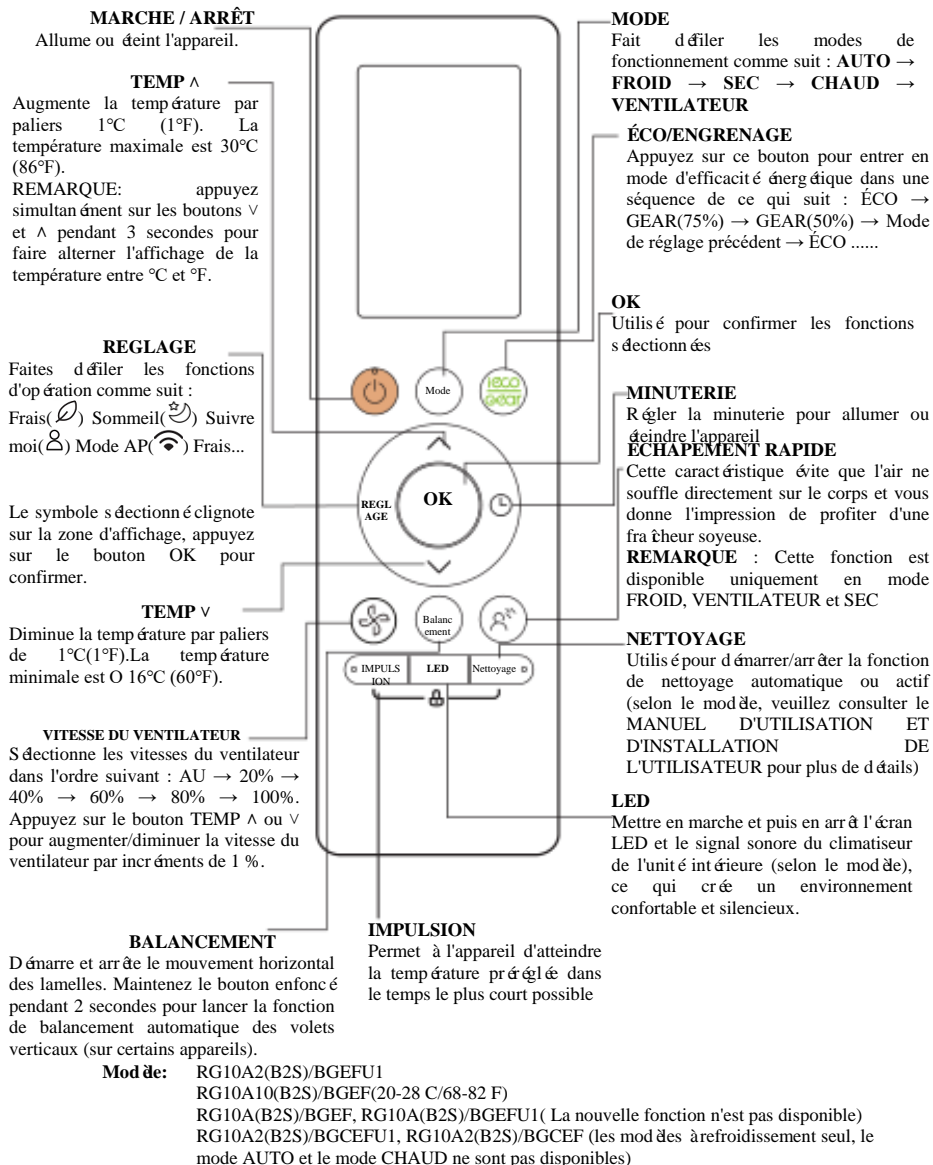

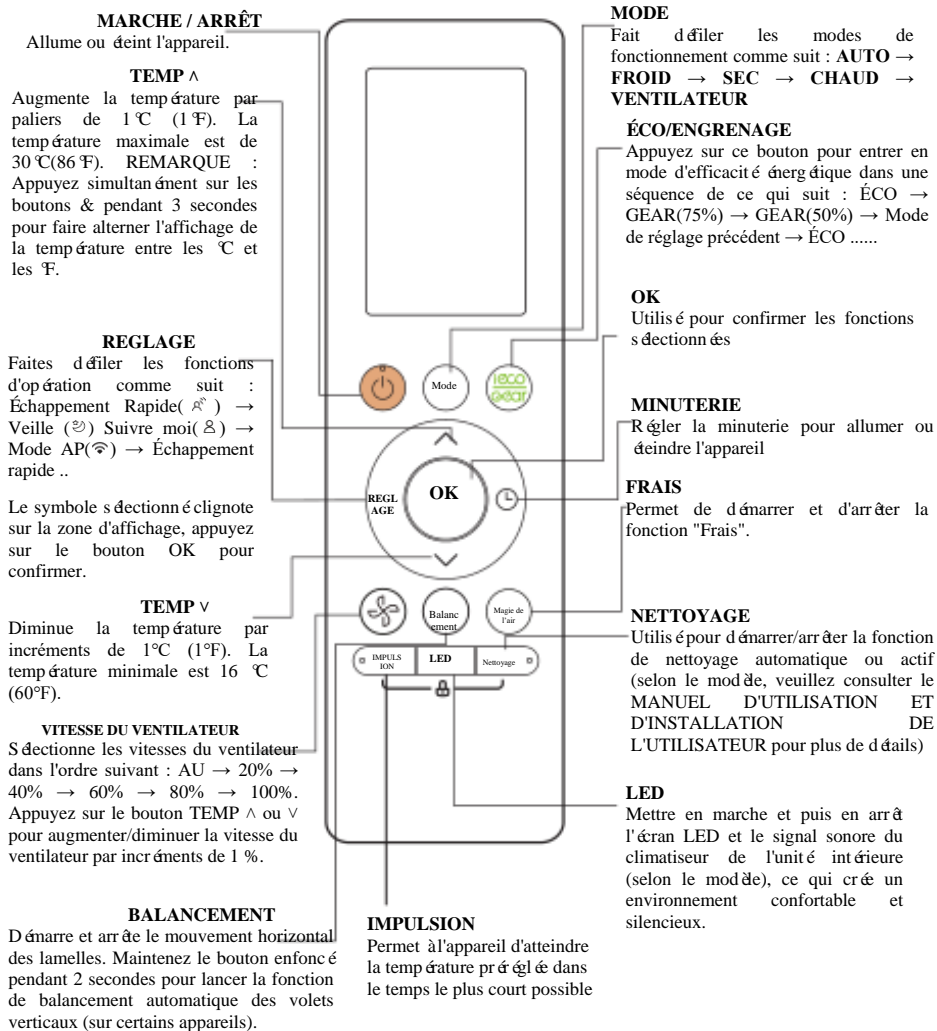

Modèle: **RG10A1(B2S)/BGEF**

Indicateurs d'écran à distance

Les informations sont affichées lorsque la télécommande est mise sous tension.

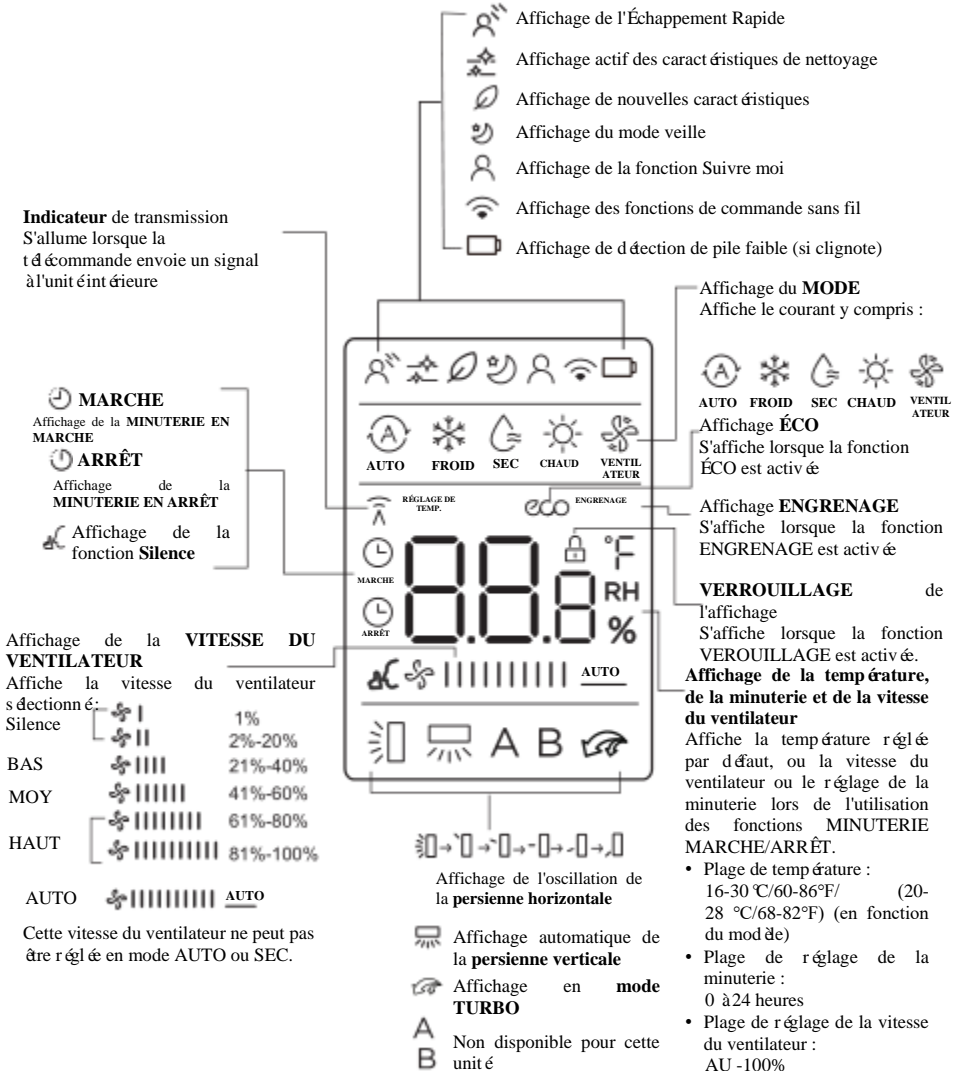

Remarque :

Tous les indicateurs indiqués dans la figure ont pour but d'assurer une présentation claire. Mais pendant l'opération en cours, seuls les signes de fonction relatifs sont affichés sur la fenêtre d'affichage.

Comment utiliser les fonctions de base

Fonctionnement de base

ATTENTION ! Avant d'utiliser l'appareil, veuillez vous assurer qu'il est branché et qu'il est alimenté

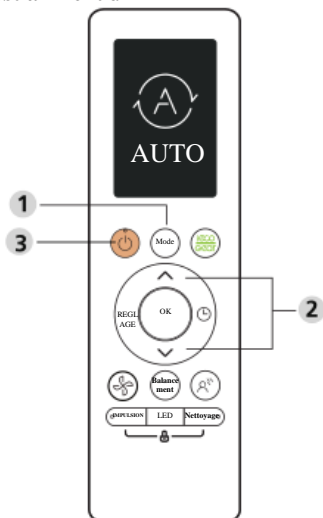

CONSEILS POUR L'UTILISATION DE LA TÉLÉCOMMANDE

La plage de température de fonctionnement des unités est de 16-30 °C (60-86 °F)/20-28 °C (68-82 °F). Vous pouvez augmenter ou diminuer la température réglée par paliers de 1 °C (1 °F).

Mode AUTO

En mode AUTO, l'appareil sélectionnera automatiquement le fonctionnement FROID, VENTILATEUR ou CHAUD en fonction de la température réglée.

1. Appuyez sur le bouton **MODE** pour sélectionner le mode **FROID**.
2. Réglez la température souhaitée à l'aide du bouton **TEMP** \curvearrowright ou **TEMP** \curvearrowleft .
3. Appuyez sur le bouton **MARCHE/ARRÊT** pour démarrer l'appareil.

Mode FROID

1. Appuyez sur le bouton **MODE** pour sélectionner le mode **FROID**.
2. Réglez la température souhaitée à l'aide du bouton **TEMP** \curvearrowright ou **TEMP** \curvearrowleft .
3. Appuyez sur le bouton **VENTILATEUR** pour sélectionner la vitesse du ventilateur dans une plage de AU-100%.
4. Appuyez sur le bouton **MARCHE/ARRÊT** pour démarrer l'appareil.

REMARQUE: la vitesse du VENTILATEUR ne peut pas être réglée en mode AUTO.

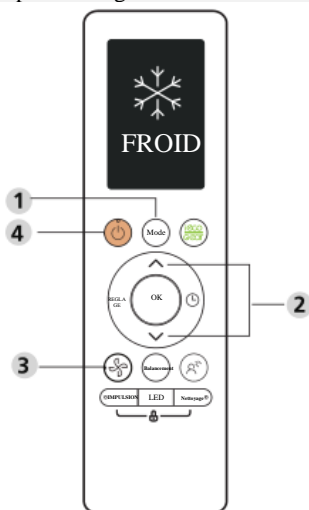

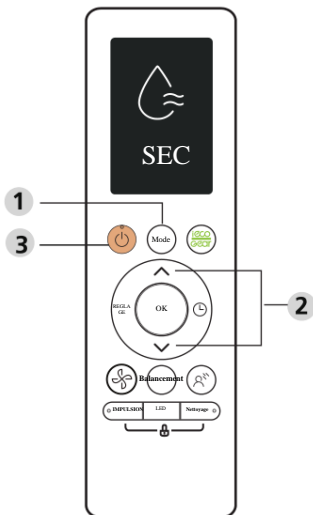

Mode SEC (d'humidification)

1. Appuyez sur le bouton **MODE** pour sélectionner **SEC**.
2. Réglez la température souhaitée à l'aide du bouton **TEMP ↑** ou **TEMP ↓**. Appuyez sur le bouton **MARCHE/ARRÊT** pour démarrer l'appareil.
3. Appuyez sur le bouton **MARCHE/ARRÊT** pour démarrer l'appareil.

REMARQUE : la **VITESSE DU VENTILATEUR** ne peut pas être modifiée en mode SEC.

Mode VENTILATEUR

1. Appuyez sur le bouton **MODE** pour sélectionner le mode **VENTILATEUR**.
2. Appuyez sur le bouton **VENTILATEUR** pour sélectionner la vitesse du ventilateur dans une plage de AU-100%.
3. Appuyez sur le bouton **MARCHE/ARRÊT** pour démarrer l'appareil.

REMARQUE : Vous ne pouvez pas régler la température en mode VENTILATEUR. Par conséquent, l'écran LCD de votre télécommande n'affichera pas la température.

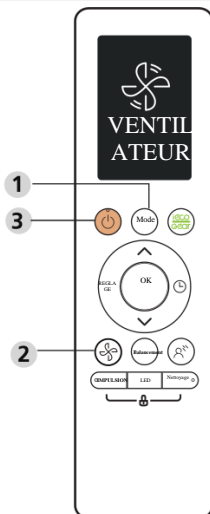

Mode CHAUD

1. Appuyez sur le bouton **MODE** pour sélectionner le mode **CHAUD**.
2. Réglez la température souhaitée à l'aide du bouton **TEMP ↑** ou **TEMP ↓**.
3. Appuyez sur le bouton **VENTILATEUR** pour sélectionner la vitesse du ventilateur dans une plage de AU-100%.
4. Appuyez sur le bouton **MARCHE/ARRÊT** pour démarrer l'appareil.

REMARQUE: Lorsque la température extérieure baisse, la performance de la fonction CHAUD de votre appareil peut être affectée. Dans ce cas, nous vous recommandons d'utiliser ce climatiseur en conjonction avec d'autres appareils de chauffage.

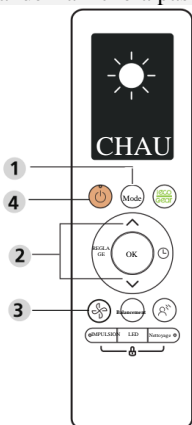

Réglage de la MINUTERIE

MINUTERIE EN MARCHÉ/ARRÊT - Définissez la durée après laquelle l'appareil se met automatiquement en marche/arrêt.

Réglage de la MINUTERIE EN MARCHÉ

Appuyez sur le bouton MINUTERIE pour lancer la séquence temporelle MARCHÉ.

Appuyez plusieurs fois sur le bouton Temp. haut ou bas pour régler l'heure souhaitée de mise en marche de l'appareil.

Pointez la télécommande vers l'appareil et attendez 1sec, la MINUTERIE sera activée.

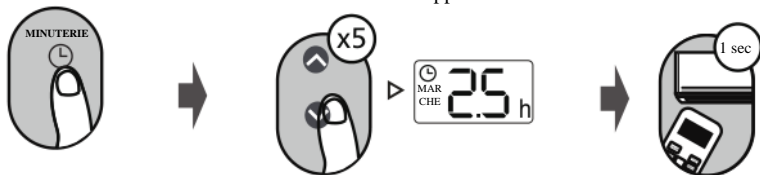

Réglage de la MINUTERIE EN ARRÊT

Appuyez sur le bouton MINUTERIE pour lancer la séquence de temps ARRÊT.

Appuyez plusieurs fois sur le bouton Temp. haut ou bas pour régler l'heure souhaitée d'ARRÊT de l'appareil.

Pointez la télécommande vers l'appareil et attendez 1sec, la MINUTERIE ARRÊT sera activée.

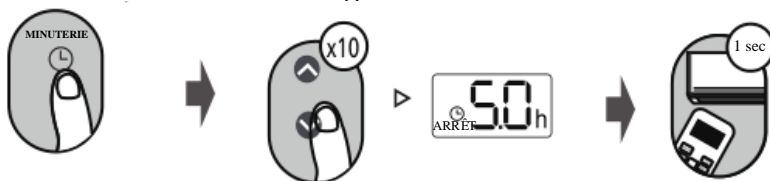

REMARQUE :

- Lorsque vous réglez la MINUTERIE sur MARCHÉ ou ARRÊT, l'heure augmente de 30 minutes à chaque pression, jusqu'à 10 heures. Après 10 heures et jusqu'à 24 heures, elle augmentera par incréments d'une heure. (Par exemple, appuyez 5 fois pour obtenir 2,5h, et appuyez 10 fois pour obtenir 5h.) La MINUTERIE reviendra à 0,0 après 24.
- Annulez l'une ou l'autre de ces fonctions en réglant sa minuterie sur 0,0h.

Réglage de la MINUTERIE EN MARCHÉ & ARRÊT (exemple)

Gardez à l'esprit que les périodes que vous fixez pour les deux fonctions se déroulent à des heures après l'heure actuelle.

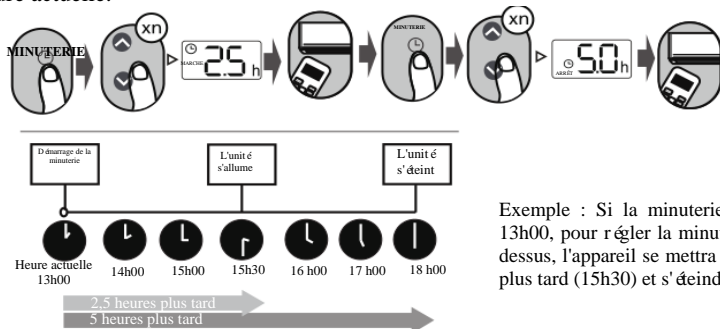

Exemple : Si la minuterie actuelle est à 13h00, pour régler la minuterie comme ci-dessus, l'appareil se mettra en marche 2,5h plus tard (15h30) et s'éteindra à 18h00.

Comment utiliser les fonctions avancées

Fonction de balancement

Appuyez sur le bouton Balancement



La persienne horizontale bascule automatiquement de haut en bas lorsqu'on appuie sur le bouton Balancement. Appuyez à nouveau sur le bouton pour l'arrêter.



Continuez à appuyer sur ce bouton pendant plus de 2 secondes, la fonction de basculement de la persienne verticale est activée. (Selon le modèle)

Sens du flux d'air



Si vous continuez à appuyer sur le bouton **BALANCEMENT**, vous pouvez régler cinq directions différentes de flux d'air. La persienne peut être déplacée à une certaine distance chaque fois que vous appuyez sur le bouton. Appuyez sur le bouton jusqu'à ce que la direction que vous préférez soit atteinte.

REMARQUE : Lorsque l'appareil est **ARRÊTÉ**, appuyez sur les boutons **MODE** et **BALANCEMENT** et maintenez-les enfoncés ensemble pendant une seconde, la grille s'ouvrira sous un certain angle, ce qui la rend très pratique pour le nettoyage. Maintenez les boutons **MODE** et **BALANCEMENT** enfoncés pendant une seconde pour réinitialiser la grille d'aération (selon le modèle).

AFFICHAGE LED



Appuyez sur le bouton LED

Appuyez sur cette touche pour allumer et éteindre l'écran de l'unité intérieure.

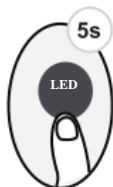

Appuyez sur ce bouton plus de 5 secondes (certaines unités)

Continuez à appuyer sur cette touche pendant plus de 5 secondes, l'unité intérieure affichera la température ambiante réelle. Si vous appuyez à nouveau sur cette touche pendant plus de 5 secondes, l'unité intérieure affichera à nouveau la température de réglage.

Fonction ECO/GEAR



Appuyez sur le bouton X-ECO pour entrer en mode d'efficacité énergétique dans une séquence de suivi :
ÉCO → ENGRENAGE (75%) → ENGRENAGE (50%) → Mode de réglage précédent → ÉCO.....
Remarque : Cette fonction n'est disponible qu'en mode FROID.

Fonctionnement ÉCO:

En mode refroidissement, appuyez sur ce bouton, la télécommande ajustera automatiquement la température sur 24°C/75°F, la vitesse du ventilateur de Auto pour économiser l'énergie (uniquement lorsque la température réglée est inférieure à 24°C/75°F). Si la température réglée est supérieure à 24°C/75°F, appuyez sur le bouton ÉCO, la vitesse du ventilateur passera en mode Auto, la température réglée restera inchangée.

REMARQUE :

En appuyant sur le bouton ECO, ou en modifiant le mode ou en réglant la température de consigne sur une valeur inférieure à 24°C/75°F, le fonctionnement ÉCO s'arrête.
En mode ÉCO, la température réglée doit être égale ou supérieure à 24°C/75°F, ce qui peut entraîner un refroidissement insuffisant. Si vous vous sentez mal à l'aise, il vous suffit d'appuyer à nouveau sur le bouton ÉCO pour l'arrêter.

Fonctionnement ENGRENAGE :

Appuyez sur le bouton ÉCO/ENGRENAGE pour passer en mode ENGRENAGE comme suit :
75% (jusqu'à 75% de consommation d'énergie électrique)



50 % (jusqu'à 50 % de consommation d'énergie électrique)



Mode de réglage précédent.

En mode ENGRENAGE, l'affichage de la télécommande alterne entre la consommation d'énergie électrique et la température réglée.

Fonction de silence



Appuyez sur le bouton VENTILATEUR pendant plus de 2 secondes pour activer/désactiver la fonction Silence (certaines unités).

En raison du fonctionnement à basse fréquence du compresseur, il peut en résulter une capacité de refroidissement et de chauffage insuffisante. Appuyez sur les boutons MARCHÉ/ARRÊT, Mode, Veille, Turbo ou Nettoyage pendant le fonctionnement pour annuler la fonction de silence.

Fonction FP

Appuyez sur ce bouton 2 fois pendant une seconde en mode CHAUD et en réglant la température de 16°C/60°F ou 20°C/68°F (pour le modèle RG10A10(B2)/BGEF).



L'appareil fonctionnera à vitesse élevée du ventilateur (lorsque le compresseur est en marche) avec une température automatiquement réglée sur 8°C/46°F.

Remarque : Cette fonction est réservée aux climatiseurs à pompe à chaleur.

Appuyez deux fois sur cette touche en mode CHAUD et en réglant la température sur 16°C/60°F ou 20°C/68°F (pour le modèle RG10A10(B2)/BGEF) pour activer la fonction FP. Appuyez sur les boutons MARCHÉ/ARRÊT, VEILLE, MODE, VENTILATEUR et TEMPÉRATURE pendant le fonctionnement pour annuler cette fonction.

Fonction de verrouillage

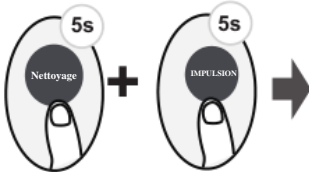

Appuyez simultanément sur le bouton **Nettoyage** et le bouton **Impulsion** pendant plus de 5 secondes pour activer la fonction de verrouillage. Tous les boutons ne répondront pas, sauf si vous appuyez à nouveau sur ces deux boutons pendant deux secondes pour désactiver le verrouillage.

Fonction REGLAGE

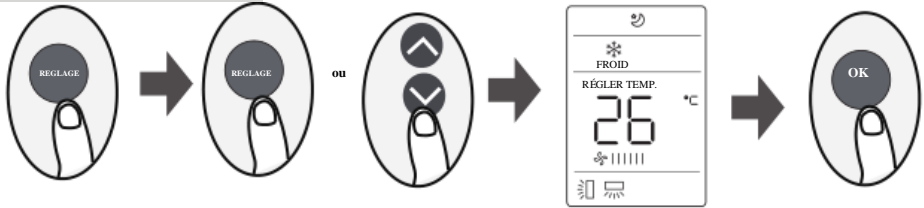

- Appuyez sur le bouton SET pour entrer dans le réglage de la fonction, puis appuyez sur le bouton REGLAGE ou TEMP \sim ou TEMP \sim pour sélectionner la fonction souhaitée. Le symbole sélectionné clignote sur la zone d'affichage, appuyez sur le bouton OK pour confirmer.
- Pour annuler la fonction sélectionnée, il suffit d'effectuer les mêmes procédures que ci-dessus.
- Appuyez sur le bouton SET pour faire défiler les fonctions de fonctionnement comme suit : Échappement Rapide*(∞) \rightarrow Frais*(\emptyset) \rightarrow Veille(☺) \rightarrow Suivre Moi(♁) \rightarrow mode AP(☺)
[*]: Si votre télécommande est dotée d'une touche Échappement Rapide ou d'une touche Frais, vous ne pouvez pas utiliser le bouton SET pour sélectionner la fonction Échappement Rapide ou Frais.

Fonction Échappement Rapide(∞) (certaines unités) :

Cette caractéristique évite que l'air ne souffle directement sur le corps et vous donne l'impression de profiter d'une fraîcheur soyeuse.

REMARQUE: Cette fonction est disponible uniquement en mode FROID, VENTILATEUR et SEC.

Fonction FRAIS(\emptyset) (certaines unités) :

Lorsque la fonction FRAIS est activée, l'ioniseur/le dépoussiéreur à plasma (selon les modèles) est mis sous tension et contribue à éliminer le pollen et les impuretés de l'air.

Fonction Veille(☺) :

La fonction VEILLE est utilisée pour réduire la consommation d'énergie pendant le sommeil (et, si besoin des mêmes réglages de température pour rester confortable). Cette fonction ne peut être activée qu'au moyen d'une télécommande.

Pour de plus amples informations, voir la rubrique, fonctionnement du mode Veille, dans le « MANUEL DE L'UTILISATEUR ».

Remarque: La fonction SOMMEIL n'est pas disponible en mode VENTILATEUR ou SEC.

Fonction Suivre moi(♁) :

La fonction SUIVRE MOI permet à la télécommande de mesurer la température à son emplacement actuel et d'envoyer ce signal à

climatiser toutes les 3 minutes. En mode AUTO, FROID ou CHAUD, la mesure de la température ambiante à partir de la télécommande (et non à partir de l'unité intérieure elle-même) permettra au climatiseur d'optimiser la température autour de vous et d'assurer un confort maximal.

REMARQUE : Appuyez sur le bouton Impulsion et maintenez-le enfoncé pendant sept secondes pour démarrer/arrêter la fonction mémoire de la fonction Suivre Moi,

- Si la fonction mémoire est activée, "MARCHÉ" s'affiche pendant 3 secondes à l'écran.
- Si la fonction mémoire est arrêté, "ARRÊT" s'affiche pendant 3 secondes à l'écran.
- Lorsque la fonction mémoire est activée, appuyez sur le bouton MARCHÉ/ARRÊT, changez de mode ou une panne de courant n'annulera pas la fonction Suivez-moi.

Fonction AP(☺)(certaines unités) :

Choisissez le mode AP pour effectuer la configuration du réseau sans fil. Pour certaines unités, cela ne fonctionne pas en appuyant sur le bouton SET. Pour entrer dans le mode AP, appuyez en continu sur le bouton LED sept fois en 10 secondes.

La conception et les spécifications sont susceptibles d'être modifiées sans préavis pour améliorer le produit. Consultez l'agence commerciale ou le fabricant pour plus de détails.

CR247-RG10A(B2S)

FJERNBETJENING

BRUGERVEJLEDNING



VIGTIG BEMÆRKNING:

Tak, fordi du købte vores klimaanlæg. Læs denne vejledning omhyggeligt, inden du bruger dit nye klimaanlæg. Gem vejledningen til senere brug.

Indholdsfortegnelse

Specifikationer for fjernbetjening	02
Håndtering af fjernbetjeningen	03
Knapper og funktioner	04
Indikatorer for fjernskærm.....	06
Sådan bruges de grundlæggende funktioner.....	07
Sådan bruges de avancerede funktioner	10

Specifikationer for fjernbetjeningen

Model	RG10A (B2S) / BGEF, RG10A (B2S) / BGEFU1, RG10A1 (B2S) / BGEF, RG10A2 (B2S) / BGEFU1, RG10A2 (B2S) / BGCEFU1, RG10A2 (B2S) / BGCEF, RG10AGE (B2S)
Nominel spænding	3.0V (tørre batterier R03 / LR03 × 2)
Rækkevidde for signalmodtagelse	8m
Miljø	-5°C ~ 60°C (23°F ~ 140°F)

Hurtig start guide

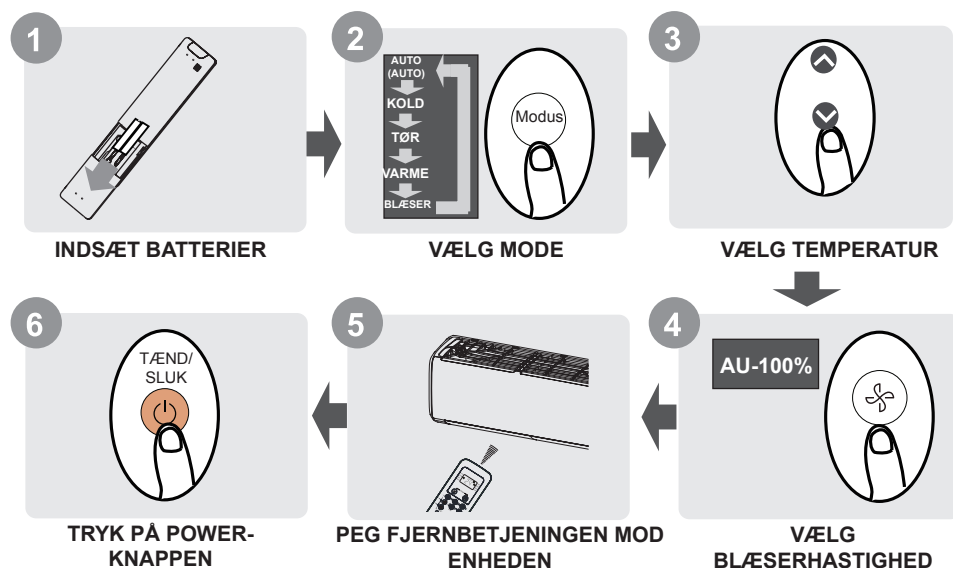

ER DU IKKE SIKKER PÅ HVAD EN FUNKTION GØR?

Se afsnittet "Sådan bruges de grundlæggende funktioner" og "Sådan bruges de avancerede funktioner" i denne vejledning for en detaljeret beskrivelse af, hvordan du bruger dit klimaanlæg.

SÆRLIGE BEMÆRKNINGER.

- Design af knapperne på din enhed kan være en anelse anderledes end eksemplet viser.
- Hvis den indendørs enhed ikke har en bestemt funktion, har det ikke nogen effekt at trykke på funktionsknappen på fjernbetjeningen.
- Når der er store forskelle mellem "Manual til fjernbetjening" og "BRUGERVEJLEDNING" i funktionsbeskrivelsen, vil beskrivelsen i "BRUGERVEJLEDNING" være gældende.

Håndtering af fjernbetjeningen

Indsættelse og fjernelse af batterier

Din klimaanlæg leveres muligvis med to batterier (nogle enheder). Sæt batterierne i fjernbetjeningen før brug.

1. Skub bagdækslet fra fjernbetjeningen nedad for at afdække batterirummet.
2. Indsæt batterierne, og vær opmærksom på, at batteriernes ender (+) og (-), passer med symbolerne inde i batterirummet.
3. Skub batteridækslet tilbage på plads.

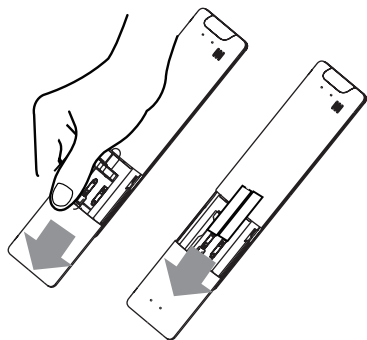

! BATTERI-BEMÆRKNINGER

For optimal produktydelse:

- Bland ikke gamle og nye batterier, eller batterier af forskellige typer.
- Efterlad ikke batterier i fjernbetjeningen, hvis du ikke har planer om at bruge enheden i mere end 2 måneder.



BORTSKAFFELSE AF BATTERIER

Smid ikke batterier ud som usorteret affald. Referer til lokale reguleringer for bortskaffelse af batterier.

TIPS TIL ANVENDELSE AF FJERNBEJTEJNING

- Fjernbetjeningen skal anvendes indenfor en rækkevidde af 8 meter fra enheden.
- Enheden vil bippe når fjernbetjeningens signaler er modtaget.
- Gardiner, andet materiale og direkte sollys kan forstyrre infrarød signalmodtager.
- Fjern batterier hvis fjernbetjeningen ikke skal bruges i mere end 2 måneder.

BEMÆRKNINGER TIL BRUG AF FJERNKONTROL

Enheden kunne overholde de lokale nationale regler.

- I Canada skal det overholde CAN ICES-3 (B) / NMB-3 (B).
- I USA, overholder enheden med part 15 af FCC regler. Operation er emnet for de følgende to forhold:
 - (1) Denne enhed må ikke forårsage skadelig interferens, og
 - (2) denne enhed skal acceptere al modtaget interferens, inklusive interferens, der kan forårsage uønsket drift.

Dette udstyr er testet, og blevet fundet i stand til at overholde grænserne for digitalt udstyr i klasse B - i henhold til del 15 af FCC-reglerne. Disse begrænsninger er designet til at skabe rimelig beskyttelse imod skadelig forstyrrelse i beboelsesinstallation. Dette udstyr genererer, bruger og kan udstråle radiofrekvensenergi, og hvis det ikke er installeret efter instruktionerne, kan det give skadelige forstyrrelser for radiokommunikation. Alligevel, så er der ingen garanti for at forstyrrelse ikke vil ske i særlige installationer. Hvis dette udstyr giver skadelige forstyrrelser til radio eller fjernsynsmodtagelse, hvilket kan bestemmes ved at tænde og slukke udstyret, anbefales brugeren at forsøge at rette på forstyrrelsen ved et eller flere af de følgende metoder:

- Omdiriger eller flyt modtagerantennen.
- Skab større adskillelse mellem udstyret og modtageren.
- Tilslut udstyret til en anden stikkontakt end det kredsløb som modtageren er tilsluttet.
- Konsulter med forhandleren eller med en erfaren radio/TV-tekniker for assistance.
- Ændringer eller tilpasninger, der ikke er godkendt af den part, som er ansvarlig for overholdelse, kan annullere brugerens bemyndigelse til at betjene udstyret.

Knapper og funktioner

Før du begynder at bruge dit nye klimaanlæg, skal du sørge for at gøre dig bekendt med dens fjernbetjening. Det følgende er en kort introduktion til selve fjernbetjeningen. For instruktioner i, hvordan du betjener dit klimaanlæg, se afsnittet "Sådan bruges de grundlæggende funktioner" i denne manual.

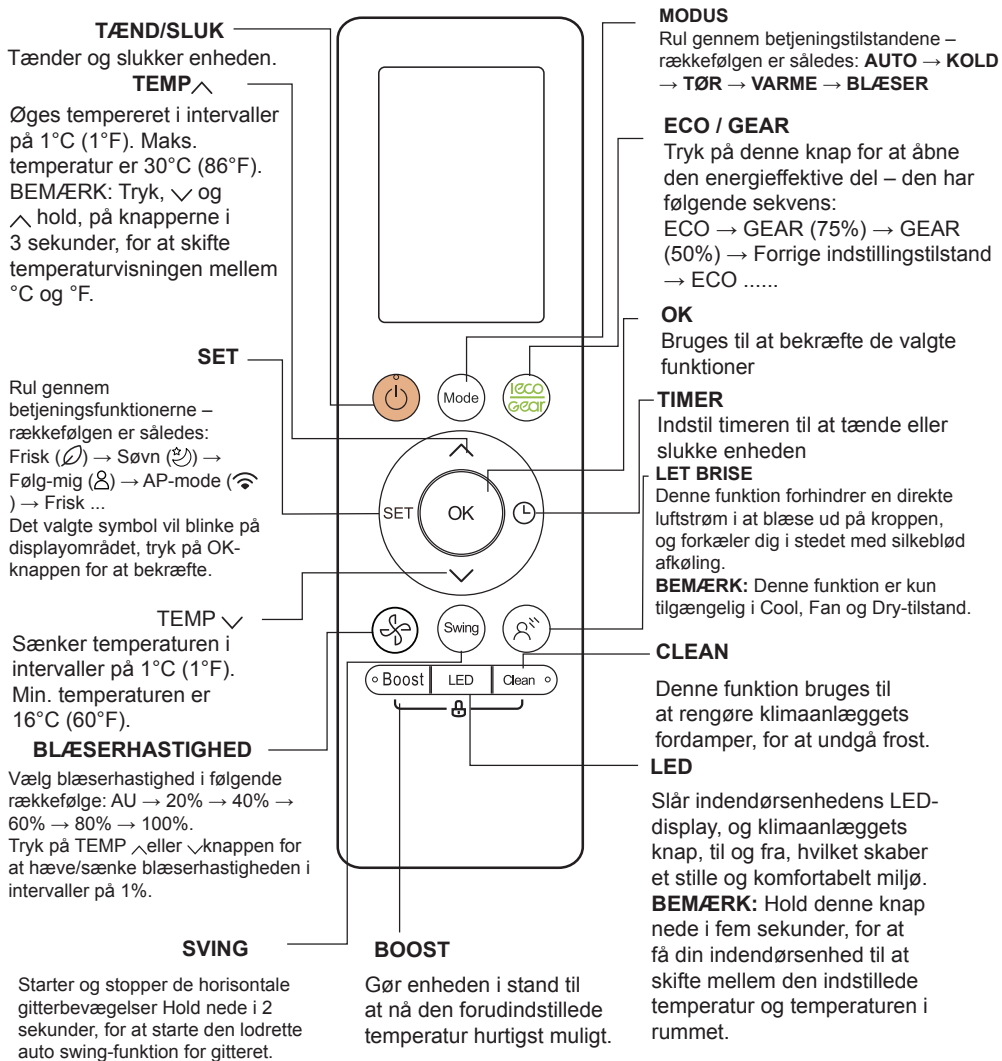

Model: RG10A2(B2S)/BGEFU1

RG10A10(B2S)/BGEF (20 - 28°C/68 - 82°F)

RG10A(B2S)/BGEF, RG10A(B2S)/BGEFU1 (Frisk funktion er ikke tilgængelig)

RG10A2(B2S)/BGCEFU1, RG10A2(B2S)/BGCEF (Kun kølemodeller, AUTO-tilstand og VARME-tilstand er ikke tilgængelige)

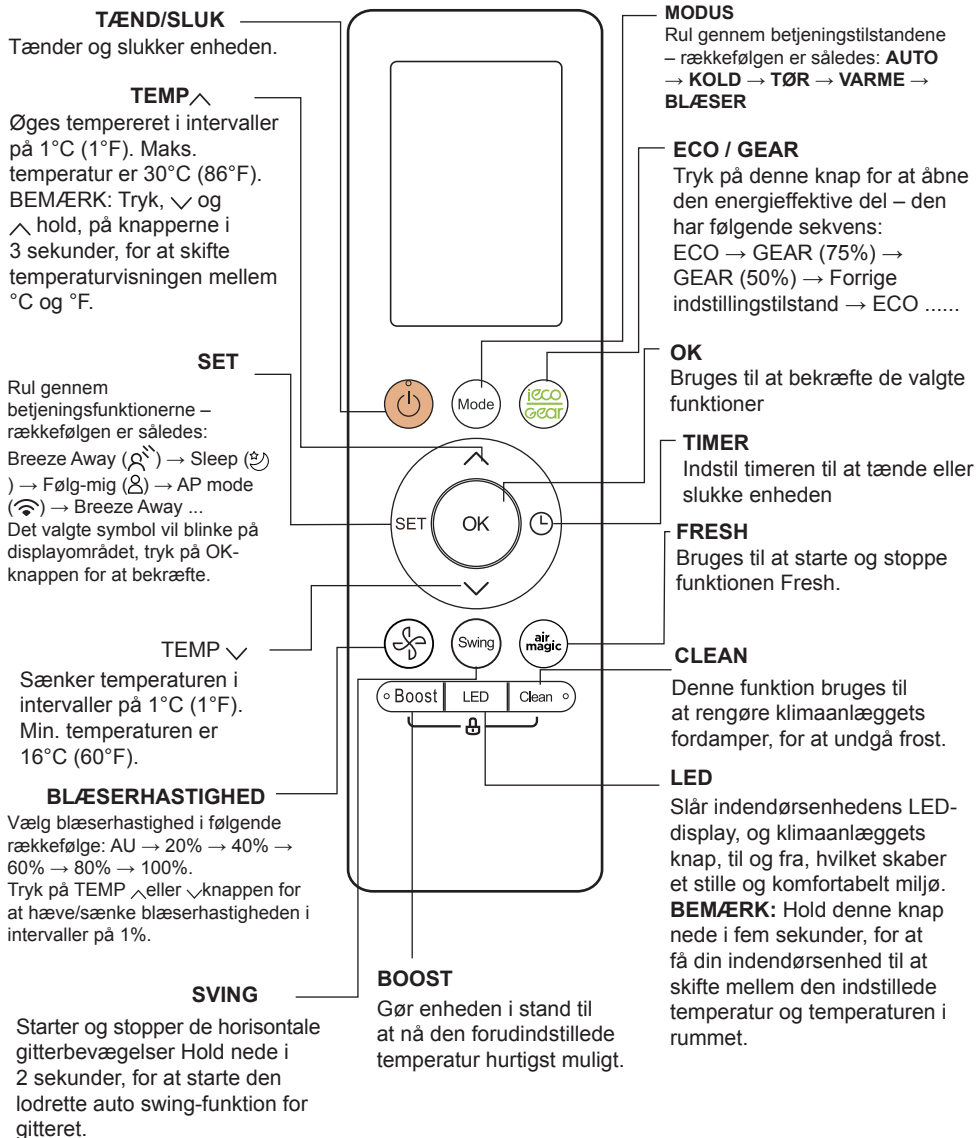

Model: RG10A1(B2S)/BGEF

Indikatorer for fjernskærm

Information vises, når fjernbetjeningen er tændt.

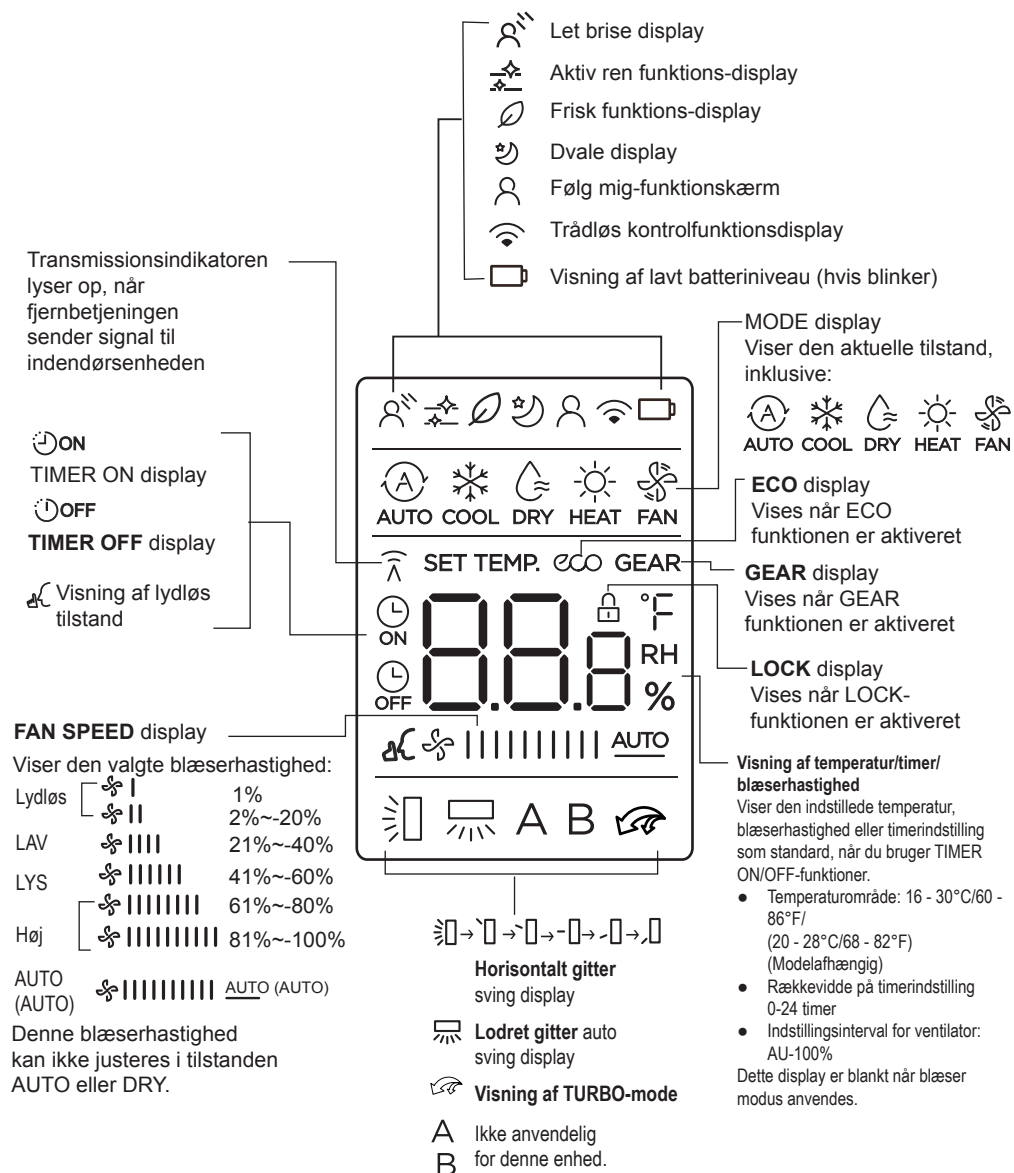

Bemærk:

Alle indikatorer, der er vist på figuren, skal bidrage til en klar præsentation. Men under aktiveringen er det kun de relative funktionstegn, der vises i displayvinduet.

Sådan bruges de grundlæggende funktioner

Grundlæggende betjening

VÆR OPMÆRKSOM PÅ! Før betjening skal du sikre dig, at enheden er tilsluttet, og at strøm er tilgængelig.

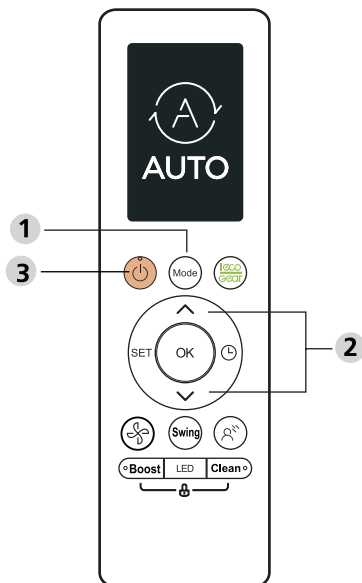

TEMPERATUR INDSTILLINGER

Rækkevidden for enhedens driftstemperatur 16-30°C (60 - 86°F)/20 - 28°C (68 - 82°F). Du kan hæve eller sænke den indstillede temperatur i intervaller på 1°C (1°F).

AUTO-tilstand

I AUTO-tilstand vælger enheden automatisk COOL, FAN, HEAT eller DRY-funktionen baseret på den indstillede temperatur.

1. Tryk på MODE-knappen for at vælge AUTO.
2. Indstil den ønskede temperatur ved hjælp af **TEMP** \wedge eller **TEMP** \vee -knappen.
3. Tryk på ON / OFF-knappen for at starte enheden.

BEMÆRK: FAN-HASTIGHED kan ikke indstilles i AUTO-tilstand.

COOL-tilstand

1. Tryk på MODE-knappen for at vælge COOL-tilstand.
2. Indstil den ønskede temperatur ved hjælp af **TEMP** \wedge eller **TEMP** \vee -knappen.
3. Tryk på FAN-knappen for at vælge blæserhastigheden i et interval på AU-100%.
4. Tryk på ON / OFF-knappen for at starte enheden.

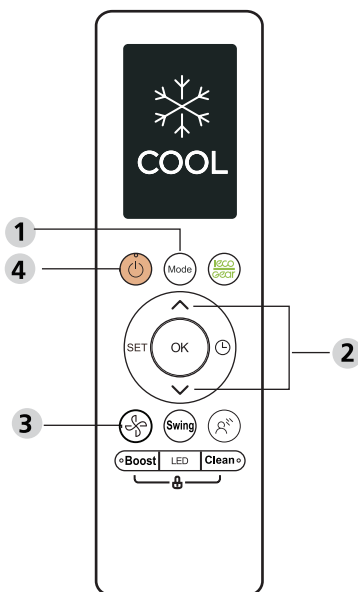

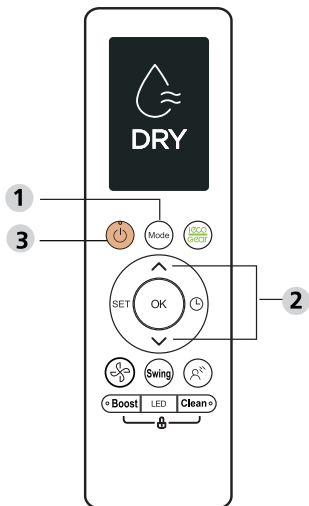

FAN-tilstand

1. Tryk på MODE-knappen for at vælge FAN-tilstand.
2. Tryk på FAN-knappen for at vælge blæserhastigheden i et interval på AU-100%.
3. Tryk på ON / OFF-knappen for at starte enheden.

BEMÆRK: Du kan ikke indstille temperatur i FAN-tilstand. Som et resultat af det, viser din fjernbetjenings LCD-skærm ikke temperatur.

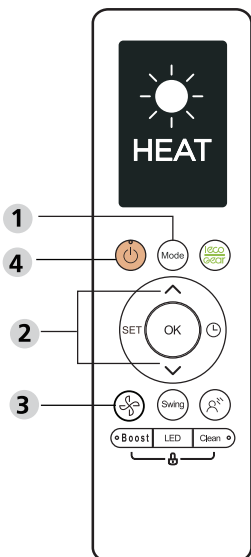

DRY-Mode (affugtning)

1. Tryk på MODE-knappen for at vælge AUTO.
2. Indstil den ønskede temperatur ved hjælp af **TEMP** \wedge eller **TEMP** \vee -knappen.
3. Tryk på ON/OFF-knappen for at starte enheden.

BEMÆRK: FAN-HASTIGHED kan ikke ændres i DRY-tilstand.

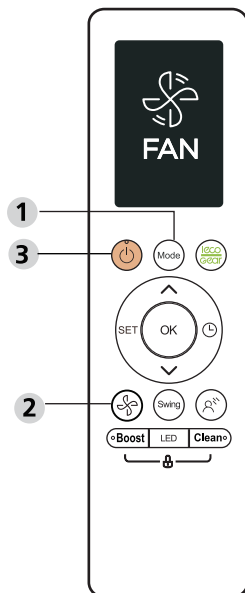

HEAT-tilstand

1. Tryk på MODUS knappen for at vælge **VARME** modus.
2. Indstil den ønskede temperatur ved hjælp af **TEMP** \wedge eller **TEMP** \vee -knappen.
3. Tryk på FAN-knappen for at vælge blæserhastigheden i et interval på AU-100%.
4. Tryk på ON / OFF-knappen for at starte enheden.

BEMÆRK: Når udetemperaturen falder, kan ydelsen bag enhedens VARME-funktion blive påvirket. I sådanne tilfælde anbefaler vi at bruge dette klimaanlæg sammen med andre varmeapparater.

Indstilling af TIMER

TIMER ON/OFF - Indstil en mængde af tid, hvorefter enheden automatisk tændes/slukkes.

TIMER ON indstilling

Tryk på TIMER-knappen for at starte ON-sekvensen.

Tryk på Temp. op eller ned-knap flere gange, for at indstille det ønskede tidspunkt hvor enheden skal tændes.

Peg fjernbetjeningen mod enheden og vent 1 sek., TIMER ON vil blive aktiveret.

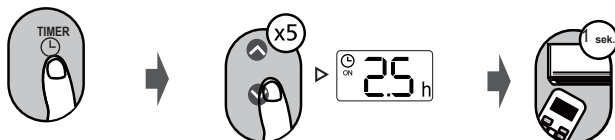

TIMER OFF indstilling

Tryk på TIMER-knappen for at starte OFF-sekvensen.

Tryk på Temp. op eller ned-knap flere gange, for at indstille det ønskede tidspunkt hvor enheden skal slukkes.

Peg fjernbetjeningen mod enheden og vent 1 sek., TIMER OFF vil blive aktiveret.

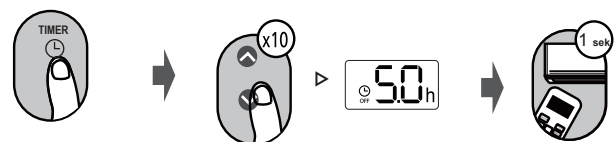

BEMÆRK:

1. Når du indstiller TIMER TIL eller TIMER FRA, øges tiden med i intervaller på 30 minutter med hvert tryk - op til 10 timer. Efter 10 timer, og op til 24, stiger det i intervaller på 1 time. (For eksempel skal du trykke 5 gange for at få 2,5 timer, og trykke 10 gange for at få 5 timer). Timeren vender tilbage til 0,0 efter 24.
2. Slå enhver funktion fra, ved at indstille timeren til 0,0t.

TIMER ON & OFF-indstilling (eksempel)

Bemærk at den tidsperiode som du indstiller for begge funktioner referer til timer efter nuværende tid.

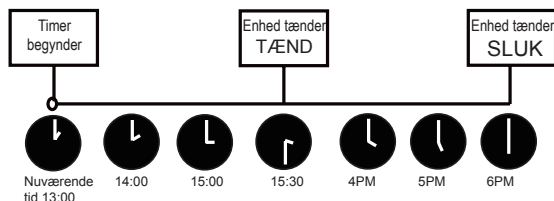
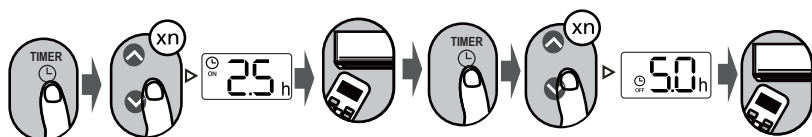

Eksempel: Hvis den aktuelle timer er 13:00, hvis den er indstillet som i de ovenstående trin, vil enheden tændes 2,5 timer senere (15:30) og slukke igen kl. 18:00.



Sådan bruges de avancerede funktioner

Gyngefunktion

Tryk på sving-knappen

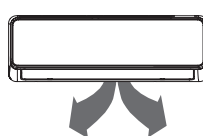
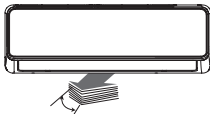

Det vandrette gitter svinger automatisk op og ned, når du trykker på sving-knappen. Tryk igen for at få det til at stoppe.

Tryk på denne knap i mere end 2 sekunder, for at aktivere den lodrette svingefunktion. (Modelafhængig)

Luftstrømsretning



Hvis du fortsætter med at trykke på SWING-knappen, kan luftstrømsretningen indstilles på fem forskellige måder. Gitteret kan flyttes over en bestemt rækkevidde, hver gang du trykker på knappen. Tryk på knappen, indtil den ønskede retning er nået.

BEMÆRK: Når enheden er slukket, skal du holde MODE- og SWING-knapperne inde i et sekund, for at åbne gitteret i en bestemt vinkel. Dette gør rengøring meget praktisk. Tryk og hold MODE- og SWING-knapperne sammen i et sekund, for at nulstille gitteret (Modelafhængig).

LED DISPLAYS

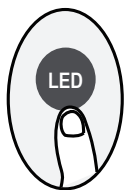

Tryk på LED-knappen

Tryk på denne knap for at tænde og slukke for skærmen på indendørsenheden.

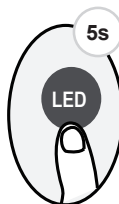

Tryk på denne knap i mere end 5 sekunder (nogle enheder)

Holdes denne knap nede i mere end fem sekunder, vil indendørsenheden vise den reelle temperatur i værelset. Når den igen holdes nede i mere end fem sekunder, vil den komme tilbage og vise indstillingstemperaturen.

ECO/GEAR-funktion



Tryk på X-ECO (X-ØKO)-knappen for at komme energibesparelsesmode i denne rækkefølge:
ECO → GEAR (75%) → GEAR (50%) → Forrige indstillingstilstand → ECO
.....

Bemærk: Denne funktion er kun tilgængelig i COOL-tilstand.

ECO (ØKO)-proces:

Under køletilstand skal du trykke på denne knap, fjernbetjeningen vil derefter justere temperaturen automatisk til 24°C/75°F med ventilatorhastigheden på Auto for at spare energi (kun når den indstillede temperatur er mindre end 24°C/75°F). Hvis den indstillede temperatur er over 24°C/75°F, skal du trykke på ECO-knappen. Herefter vil blæserhastigheden skifte til Auto, mens den indstillede temperatur forbliver uændret.

BEMÆRK:

Ved at trykke på ECO-knappen, eller justere den indstillede temperatur til under 24°C/75°F, stoppes ECO-drift.

Under ECO-drift bør den indstillede temperatur være 24°C/75°F eller derover - det kan resultere i utilstrækkelig køling. Hvis du føler dig utilpas, skal du bare trykke på ECO-knappen igen for at stoppe det.

GEAR (GEAR)-proces:

Tryk på knappen ECO / GEAR for at åbne GEAR-operationen som følger:
75% (op til 75% elektrisk energiforbrug)



50% (op til 50% el-energiforbrug)



Foregående indstillingsmode.

i GEAR (GEAR)-tilstand vil displayet på fjernbetjeningen veksle mellem elektrisk energiforbrug og indstillingstemperatur.

Aktiv ren funktion

Tryk på CLEAN-knappen

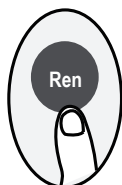

Active Clean Technology vasker støv, mug og fedt, der kan forårsage lugt, når det klæber til varmeveksleren, ved automatisk at fryse og derefter hurtigt optø frosten.

Når denne funktion er tændt, vises displayet i indendørsenheden "CL". Efter 20 til 45 minutter slukker enheden automatisk, og slår CLEAN-funktionen fra.

Lydløs funktion



Fortsæt med at trykke på Fan-knappen i mere end 2 sekunder for at aktivere/deaktivere den lydløse funktion (nogle enheder). På grund af kompressorens lave frekvensdrift, kan det resultere i utilstrækkelig køle- og opvarmingskapacitet. Tryk på ON/OFF, Mode, Sleep, Turbo eller Clean-knappen under betjening, for at slå den lydløse funktion fra.

FP-funktion

Tryk på denne knap 2 gange i løbet af et sekund, mens enheden er på VARME-tilstand med en indstillingstemperatur på 16°C/60°F eller 20°C/68°F (til model RG10A10(B2)/BGEF).



Enheden vil køre med høj blæserhastighed (mens kompressoren er tændt), og indstilles automatisk til en temperatur på 8°C/46°F.

Bemærk: Denne funktion er kun beregnet til klimaanlæg med varmepumper.

Tryk 2 gange på denne knap under VARME-tilstand, med en indstillingstemperatur på 16°C/60°F, for at aktivere FP-funktionen. Tryk på On/Off (Til/Fra), Sleep (Nat), Mode (Tilstand), Fan (Blæser) og Temp (Temp).-knapperne, når den er i gang vil afbryde denne funktion.

LOCK-funktion

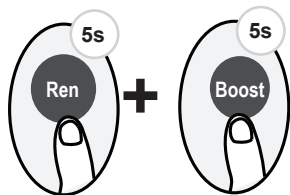

Tryk Rengør-knappen og Boost-knappen på samme tid, i mere end 5 sekunder, for at aktivere Låsefunktionen. Alle knapper reagerer ikke, før du trykker på disse to knapper i to sekunder igen, for at deaktivere aflåsningen.

SET-funktion

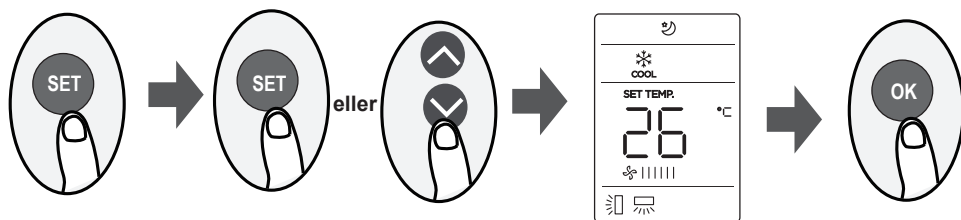

- Tryk på SET-knappen for at åbne funktionsindstillingerne, og tryk derefter på SET-knappen, TEMP \downarrow eller TEMP \uparrow -knappen for at vælge den ønskede funktion. Det valgte symbol vil blinke på displayområdet, tryk på OK-knappen for at bekræfte.
- For at slå den valgte funktion fra, skal du blot udføre de samme procedurer som ovenfor.
- Tryk på SET-knappen for at rulle gennem betjeningsfunktionerne – rækkefølgen er således: Brise væk*(R^*) → Frisk*(O) → Søvn(Z) → Følg mig(G) → AP-tilstand (W)
[*]: Hvis din fjernbetjening har en Breeze Away-knap eller Fresh-knap, kan du ikke bruge SET-knappen til at vælge Breeze Away- eller Fresh-funktionen.

Breeze Away-funktion(R^*) (nogle enheder):

Denne funktion forhindrer en direkte luftstrøm i at blæse ud på kroppen, og forkæler dig i stedet med silkeblød afkøling.

BEMÆRK: Denne funktion er kun tilgængelig i Cool, Fan og Dry-tilstand.

FRESH-funktion (O) (nogle enheder):

Når FRESH-funktionen startes, tændes Ionizer/Plasma Dust indsamleren (afhængigt af modeller) og hjælper med at fjerne pollen og urenheder fra luften.

Sovefunktion (Z):

SLEEP-funktionen bruges til at reducere energiforbruget, mens du sover (og behøver ikke de samme temperaturindstillinger for at forblive behagelig). Funktionen kan kun aktiveres med fjernbetjeningen.

For detaljer, se "søvndrift" i "BRUGERVEJLEDNING".

BEMÆRK: DVALE funktionen er ikke til rådighed i BLÆSER eller TØR modus.

Følg-mig funktion (G):

FOLLOW ME-funktionen gør det muligt for fjernbetjeningen at måle temperaturen på det aktuelle sted, og sende dette signal til klimaanlægget hvert 3. minut. Når du bruger AUTO, COOL eller HEAT-tilstande, vil måling af omgivelsestemperatur fra fjernbetjeningen (i stedet for fra selve indendørsenheden) gøre det muligt for klimaanlægget at optimere temperaturen omkring dig, og sikre maksimal komfort.

BEMÆRK: Tryk og hold Boost-knappen nede i syv sekunder for at starte/stoppe hukommelsesegenskaben i Follow Me-funktionen.

- Hvis hukommelsesfunktionen er aktiveret, vil "On" blive vist på skærmen i 3 sekunder.
- Hvis hukommelsesfunktionen er stoppet, vil "Off" blive vist på skærmen i 3 sekunder.
- Mens hukommelsesfunktionen er aktiveret, vil ON/OFF-knappen, et skift i tilstand eller en strømafbrydelse, ikke slå Follow me-funktionen fra.

AP-funktion (W) (nogle enheder):

Vælg AP-tilstand for at udføre konfiguration af trådløst netværk.

Designet og specifikationerne kan ændres uden forudgående varsel for produktforbedring. Rådfør dig med salgsbureauet eller fabrikanten for at få flere oplysninger.

CR247-RG10A (B2S)

TELECOMANDO

**MANUALE DI
ISTRUZIONI**



NOTA IMPORTANTE:

Grazie per aver acquistato questo condizionatore. Si prega di leggere attentamente questo manuale prima di mettere in funzione il nuovo climatizzatore. Assicurarsi di conservare il presente manuale per futuri riferimenti.

Sommario

Specifiche del telecomando	02
Gestione del telecomando.....	03
Pulsanti e Funzioni.....	04
Indicatori di Schermo Telecomando.....	06
Come utilizzare le funzioni di base	07
Come utilizzare le funzioni avanzate	10

Specifiche del telecomando

Modello	RG10A(B2S)/BGEF, RG10A(B2S)/BGEFU1, RG10A1(B2S)/BGEF, RG10A2(B2S)/BGEFU1, RG10A2(B2S)/BGCEFU1, RG10A2(B2S)/BGCEF, RG10A10(B2S)/BGEF.
Tensione nominale	3.0 V (batterie a secco R03 / LR03 × 2)
Gamma di ricezione del segnale	8m
Ambiente	-5°C~60°C(23°F~140°F)

Guida di Avviamento Veloce

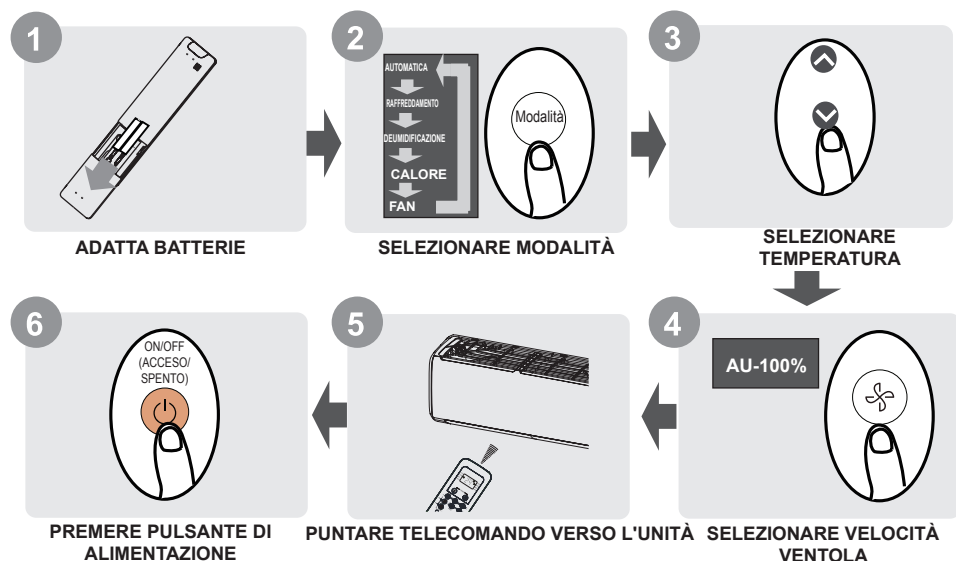

NON SAI A COSA SERVE?

Fai riferimento alle sezioni **Come utilizzare le funzioni principali** e **Come utilizzare le funzioni avanzate** di questo manuale per istruzioni dettagliate di come utilizzare il tuo condizionatore.

NOTA BENE

- L'apparenza dei tasti del tuo apparecchio potrebbe essere leggermente differente dall'esempio mostrato.
- Se l'apparecchio non dispone di una particolare funzione, la pressione del tasto, sul telecomando non avrà alcun effetto.
- In presenza di ampie differenze tra il telecomando, l'illustrazione e il MANUALE D'USO sulla descrizione della funzione, prevarrà la descrizione del "MANUALE UTENTE".

Gestione del Telecomando

Inserimento e sostituzione delle batterie

Il condizionatore d'aria arriva con due batterie (per alcune unità). Inserisci le batterie nel telecomando prima dell'uso.

1. Fai scorrere verso il basso il coperchio posteriore del telecomando, per accedere al vano batteria.
2. Inserisci le batterie, facendo attenzione a far corrispondere le estremità (+) e (-) delle batterie con i simboli all'interno del vano batteria.
3. Rimettere a posto il coperchio del vano batteria.

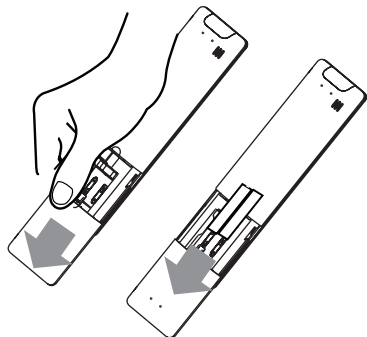

! NOTA SULLE BATTERIE

Per prestazioni ottimali:

- Non mischiare batterie vecchie e nuove o batterie di tipi diversi.
- Non lasciare le batterie nel telecomando se non si intende utilizzare il dispositivo per più di 2 mesi.



SMALTIMENTO DELLE BATTERIE

Non gettare le batterie tra i rifiuti indifferenziati. Fai riferimento alle norme locali della tua città per il corretto smaltimento delle batterie.

SUGGERIMENTI PER L'USO DEL TELECOMANDO

- Il telecomando deve essere usato entro 8 metri dall'apparecchio.
- L'apparecchio emetterà un beep quando riceve il segnale del telecomando.
- Tende, altri materiali e la luce diretta del sole possono interferire con il ricevitore del segnale a infrarossi.
- Rimuovere le batterie in caso il telecomando non venga usato per più di 2 mesi.

NOTE DI UTILIZZO DEL TELECOMANDO

Il dispositivo potrebbe essere conforme alle normative nazionali locali.

- In Canada, dovrebbe essere conforme a CAN ICES-3 (B) / NMB-3 (B).
- Negli Stati Uniti, questo dispositivo è conforme alla parte 15 delle norme FCC. Il funzionamento è soggetto alle due seguenti condizioni:

- (1) questo dispositivo potrebbe non causare interferenze dannose e
- (2) questo dispositivo deve accettare qualsiasi interferenza ricevuta, incluse le interferenze che potrebbero causare un funzionamento indesiderato.

Questa apparecchiatura è stata testata e trovata conforme ai limiti per un dispositivo digitale di Classe B, in conformità alla parte 15 delle norme FCC. Questi limiti sono progettati per fornire una protezione ragionevole contro interferenze dannose in un'installazione residenziale. Questa apparecchiatura genera, utilizza e può irradiare energia in radiofrequenza e, se non installata e utilizzata secondo le istruzioni, può causare interferenze dannose alle comunicazioni radio. Tuttavia, non esiste alcuna garanzia che non si verifichino interferenze in una particolare installazione. Se questa apparecchiatura causa interferenze dannose alla ricezione radio o televisiva, che possono essere determinate accendendo e spegnendo l'apparecchiatura, si consiglia all'utente di provare a correggere l'interferenza adottando una o più delle seguenti misure:

- Orientare o riposizionare l'antenna ricevente in modo diverso.
- Aumentare la distanza tra l'apparecchiatura e il ricevitore.
- Collegare l'apparecchiatura a una presa su un circuito diverso da quello a cui è collegato il ricevitore.
- Chiedere assistenza al rivenditore o a un tecnico radio / TV.
- Cambiamenti o modifiche non approvati dalla parte responsabile della conformità potrebbero annullare l'autorità dell'utente a utilizzare l'apparecchiatura.

Pulsanti e Funzioni

Prima di iniziare a utilizzare il tuo nuovo climatizzatore, assicurati di familiarizzarti con il suo telecomando. Questa è una breve introduzione al telecomando stesso. Per istruzioni su come utilizzare il condizionatore d'aria, fare riferimento alla sezione "Come utilizzare le funzioni principali" di questo manuale.

ON/OFF (ACCESO/SPENTO)

Accende o Spegne l'apparecchio

TEMP ^

Aumenta la temperatura in intervalli di 1°C(1°F) incrementi
Temperatura massima è 30°C (86°F).

NOTA: Premere insieme i pulsanti ∇ & \wedge insieme per 3 secondi, la visualizzazione della temperatura verrà cambiata tra °C & °F.

IMPOSTAZIONE

Scorrere le funzioni operative nell'ordine seguente:

Fresh (🍃) → Sleep (🌙) → Follow Me (👤) → AP mode (📶) → Fresh...

Il simbolo selezionato lampeggerà nell'area del display, premere il tasto OK per confermare.

TEMP ▽

Diminuisce la temperatura in intervalli di 1°C(1°F) incrementi La temperatura minima è 16°C(60°F)

VELOCITÀ DELLA VENTOLA

Seleziona le velocità della ventola nel seguente ordine: AU → 20% → 40% → 60% → 80% → 100%.

Premere il pulsante TEMP \wedge o ∇ per aumentare / diminuire la velocità della ventola con l'incremento di 1% alla volta.

Swing

Iniziare e interrompere il movimento del deflettore orizzontale. Premere giù per 2 secondi per iniziare la funzione di oscillazione automatica del deflettore verticale.

BOOST

Consente all'unità di raggiungere la temperatura preimpostata nel minor tempo possibile

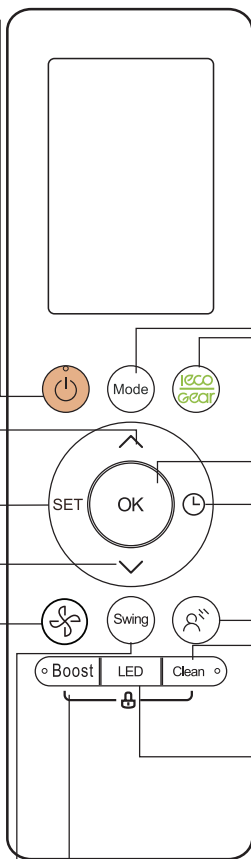

Modello: RG10A2(B2S)/BGEFU1

RG10A10(B2S)/BGEF (20-28°C/68-82°F)

RG10A(B2S)/BGEF, RG10A(B2S)/BGEFU1 (funzione Fresh non disponibile)

RG10A2(B2S)/BGCEFU1, RG10A2(B2S) /BGCEF (modelli con solo funzione di raffreddamento, non sono disponibili le modalità di AUTO e HEAT)





ON/OFF (ACCESO/SPENTO)

Accende o Spegne l'apparecchio

TEMP \wedge

Aumenta la temperatura in intervalli di 1°C(1°F) incrementi
La temperatura massima è di 30°C (86°F).
NOTA: Premere insieme i pulsanti \vee & \wedge insieme per 3 secondi, la visualizzazione della temperatura verrà cambiata tra °C & °F.

IMPOSTAZIONE

Scorre le funzioni operative come segue:
Breeze Away () → Sleep () → Follow Me () → AP mode () → Breeze Away ...
Il simbolo selezionato lampeggerà nell'area del display, premere il tasto OK per confermare.

TEMP \vee

Diminuisce la temperatura in intervalli di 1°C(1°F) incrementi
La temperatura minima è 16°C(60°F)

VELOCITÀ DELLA VENTOLA

Seleziona le velocità della ventola nel seguente ordine: AU → 20% → 40% → 60% → 80% → 100%.
Premere il tasto TEMP \wedge o \vee il pulsante per aumentare/diminuire la velocità del ventilatore con incrementi dell'1%.

Swing

Iniziare e interrompere il movimento del deflettore orizzontale. Premere giù per 2 secondi per iniziare la funzione di oscillazione automatica del deflettore verticale.

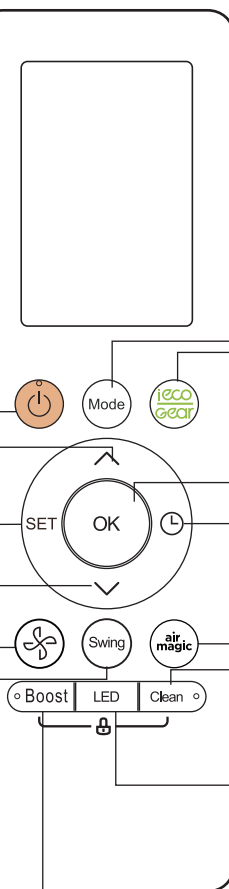

MODE;

Per scorrere le modalità operative come segue: **AUTO** → **COOL** → **DRY** → **HEAT** → **FAN**

ECO/GEAR

Premere il tasto per accedere alla modalità di risparmio energetico in una sequenza di quanto segue: **ECO GEAR (75%)** **GEAR (50%)**
Modalità impostata precedente ECO
.....

OK

Viene utilizzato per confermare le funzioni selezionate

TIMER

Impostare il timer per accendere o spegnere l'unità

fresh (fresco)

Utilizzato per iniziare e interrompere la funzione Fresh.

CLEAN

Questa funzione viene utilizzata per pulire l'evaporatore del condizionatore per prevenire la formazione di ghiaccio.

LED

Attivare e disattivare il display LED dell'unità interna, nonché il cicalino del condizionatore d'aria, creando un ambiente confortevole e silenzioso.

NOTA: Tenere premuto questo pulsante per cinque secondi per scambiare la visualizzazione della temperatura dell'unità interna tra temperatura di impostazione o di ambiente.

BOOST

Consente all'unità di raggiungere la temperatura preimpostata nel minor tempo possibile

Modello RG10A1(B2S) / BGEF

Indicatori di Schermo Telecomando

Le informazioni vengono visualizzate all'accensione del telecomando.

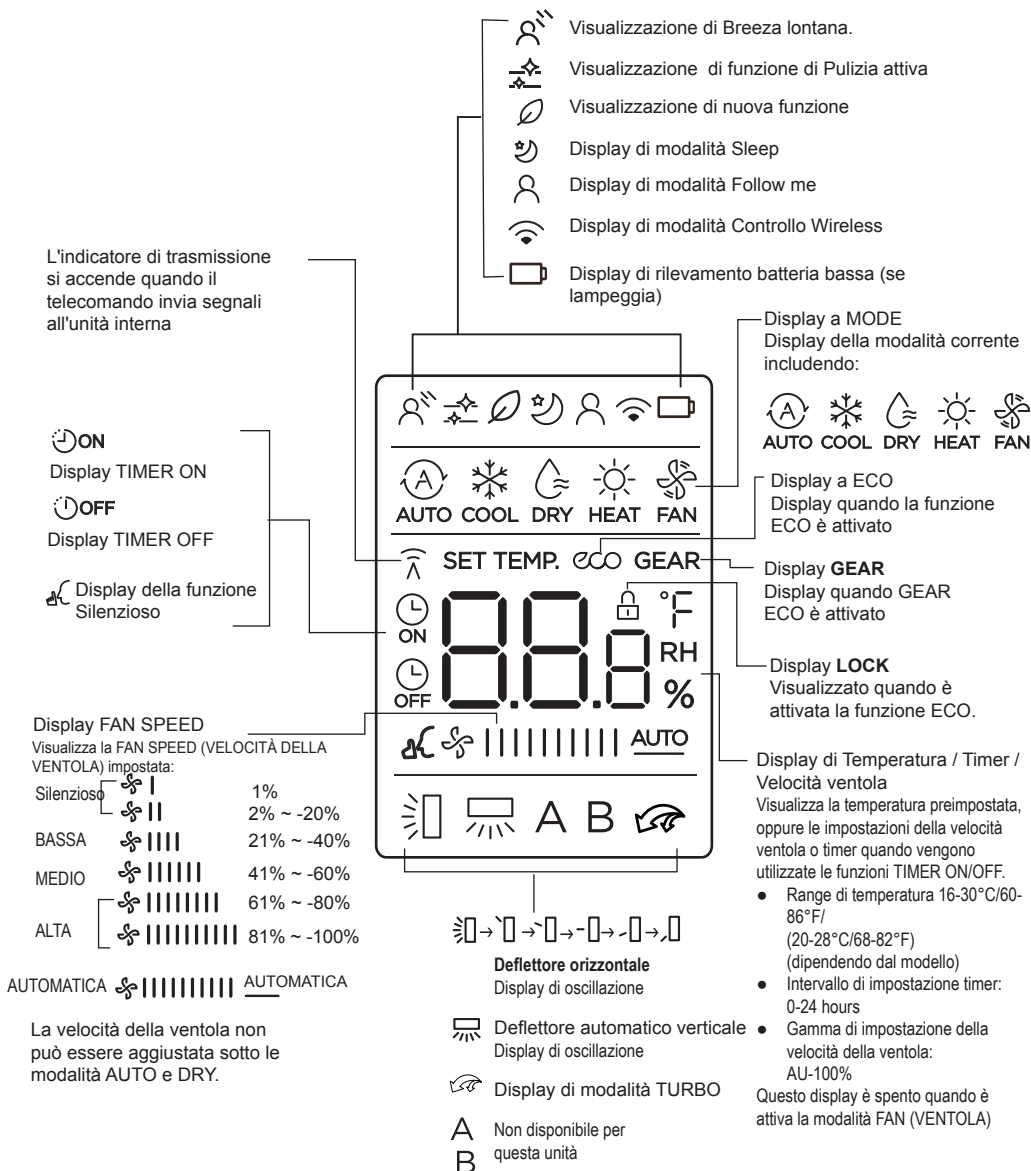

Nota:

Tutti gli indicatori mostrati nella figura hanno lo scopo di una chiara presentazione. Ma durante l'operazione effettiva vengono visualizzati solo i relativi segni funzionali sulla finestra del display.

Come utilizzare le funzioni di base

Operazione di base

ATTENZIONE! Prima di operare il dispositivo, assicurarsi che la presa sia attaccata e che l'alimentazione sia disponibile.

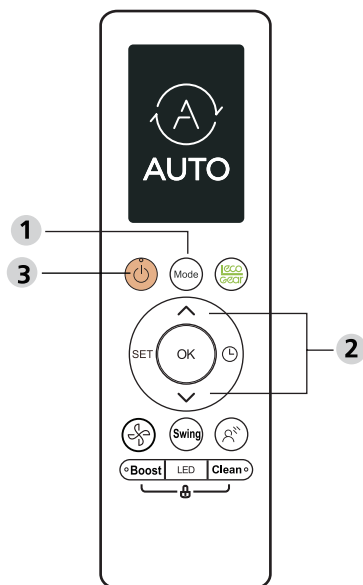

IMPOSTARE LA TEMPERATURA

L'intervallo di temperatura di funzionamento per le unità è 16-30°C (60-86°F) / 20-28°C (68-82°F).

È possibile aumentare o diminuire la temperatura impostata di 1°C (1°F) alla volta.

Modalità AUTO

In modalità AUTO, l'apparecchio imposta automaticamente le funzioni COOL/RAFFREDDAMENTO, FAN/VENTILAZIONE, HEAT/RISCALDAMENTO o DRY/DEUMIDIFICAZIONE in base alla temperatura definita.

1. Premere il tasto MODE (MODALITÀ) per selezionare Auto.
2. Imposta la temperatura desiderata usando il tasto **TEMP** \wedge o **TEMP** \vee pulsante
3. Premi il tasto **ON/OFF** per avviare l'apparecchio.

NOTA: La FAN SPEED/VELOCITÀ DELLA VENTOLA può essere impostato in modalità Auto.

Modalità di RAFFREDDAMENTO

1. Premi il tasto MODE per selezionare la modalità **COOL (RAFFREDDAMENTO)**.
2. Imposta la temperatura desiderata usando il tasto **TEMP** \wedge o **TEMP** \vee pulsante
3. Premere il pulsante FAN (ventola) per selezionare la velocità della ventola in un intervallo tra AU-100%.
4. Premi il tasto **ON/OFF** per avviare l'apparecchio.

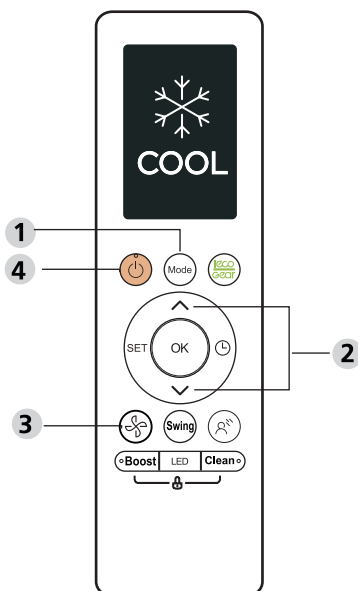

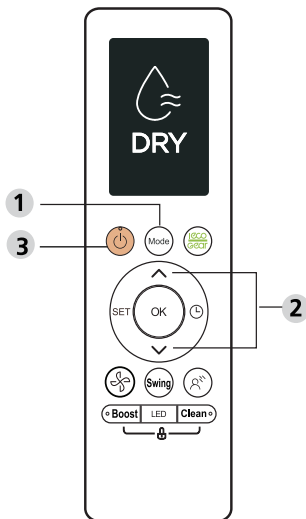

Modalità FAN

1. Premi il tasto MODE per selezionare la modalità **FAN (VENTOLA)**.
2. Premere il tasto FAN per selezionare la velocità della ventola in un intervallo di AU-100%.
3. Premi il tasto **ON/OFF** per avviare l'apparecchio.

NOTA: Non è possibile impostare la temperatura nella modalità FA,N (ventola). Di conseguenza, sullo schermo LCD del tuo telecomando non si visualizzerà la temperatura.

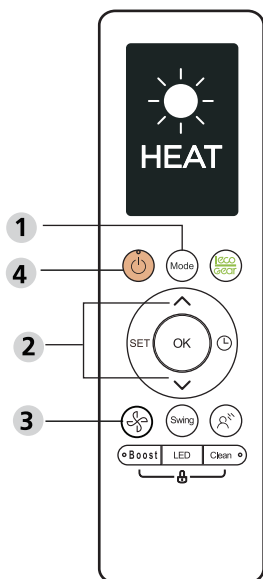

Modalità DRY (deumidificazione)

1. Premere il tasto MODE (MODALITÀ) per selezionare Auto.
2. Imposta la temperatura desiderata usando il tasto **TEMP ^** o **TEMP v** pulsante
3. Premi il tasto ON/OFF per mettere in azione l'apparecchio.

NOTA: Sotto la modalità DRY, non è possibile regolare la velocità della ventola (FAN SPEED).

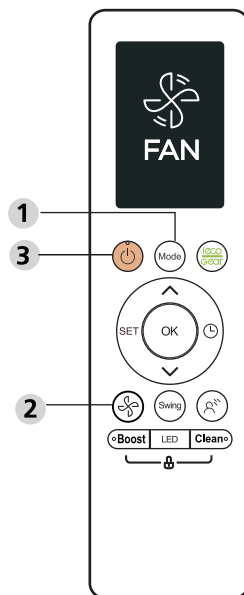

Modalità di RISCALDAMENTO

1. Premere il tasto MODE (modalità) per selezionare la modalità **HEAT** (calore).
2. Imposta la temperatura desiderata usando il tasto **TEMP ^** o **TEMP v** pulsante
3. Premere il tasto FAN per selezionare la velocità della ventola in un intervallo di AU-100%.
4. Premi il tasto **ON/OFF** per avviare l'apparecchio.

NOTA: Quando la temperatura esterna scende, la prestazione della funzione HEAT (riscaldamento) potrebbe essere influenzata. In questo caso, raccomandiamo usare il condizionatore in parallelo con un'altra fonte di riscaldamento.

Impostare il TIMER

TIMER ON/OFF- imposta la quantità di tempo dopo la quale l'apparecchio si spegnerà automaticamente.

Impostazione di TIMER ON

Premere il pulsante TIMER per iniziare la sequenza di tempo ON.

Premere i pulsanti up e down di Temperatura per più volte per impostare il tempo desiderato per accendere l'unità.

Puntare il telecomando verso l'unità e attendere per 1 secondo, il TIMER ON verrà attivato.

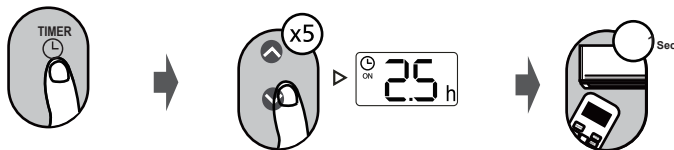

Impostazione di TIMER OFF

Premere il tasto TIMER per avviare la sequenza temporale OFF.

Premere i pulsanti up e down di Temperatura per più volte per impostare il tempo desiderato per spegnere l'unità.

Puntare il telecomando all'unità e attendere 1sec, il TIMER OFF sarà attivato.

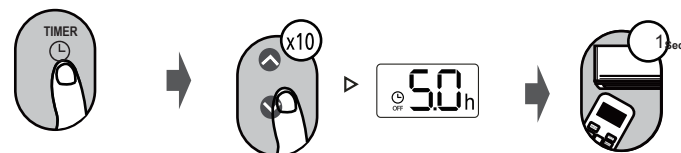

NOTA:

1. Per attivare o disattivare il timer con TIMER ON o TIMER OFF, il tempo aumenterà di 30 minuti per ogni pressione, fino a un massimo di 10 ore. Oltre le 10 ore, e fino a 24 ore, il tempo viene aumentato di 1 ora ad ogni pressione. (Per esempio, premendo 5 volte, il tempo verrà impostato a 2,5 ore, e premendo 10 volte, si avrà 5 ore). Il timer si ripristinerà a 0,0 dopo le 24 ore.
2. Impostando il timer a 0,0 ore, è possibile anche disattivare questa funzione.

Impostazione di TIMER ON & OFF (esempio)

Tenere in mente che i periodi di tempo impostati per entrambe le funzioni del timer si riferiscono a ore successive all'ora corrente.

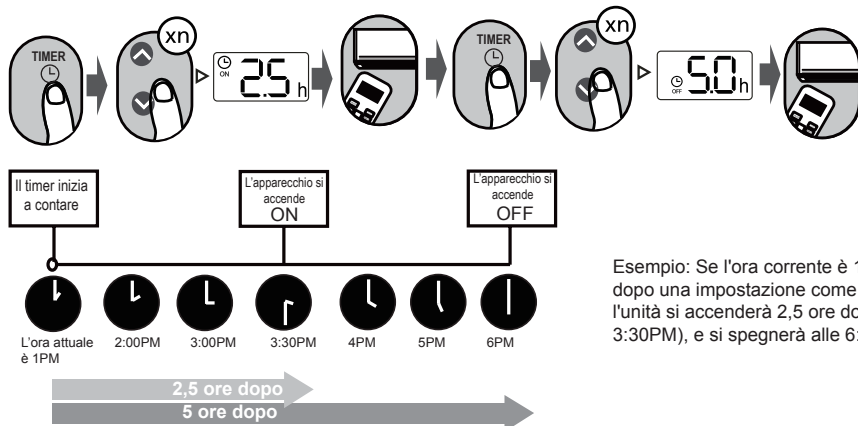

Esempio: Se l'ora corrente è 1:00 PM, dopo una impostazione come sopra, l'unità si accenderà 2,5 ore dopo (alle 3:30PM), e si spegnerà alle 6:00PM.

Come utilizzare le funzioni avanzate

Funzione Swing

Premere il pulsante per controllare l'oscillazione del deflettore

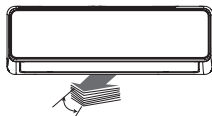

Il deflettore orizzontale oscilla in alto e basso in modo automatico una volta premuto il tasto Swing. Premere di nuovo per fermare il deflettore.



Tenere premuto questo pulsante per più di 2 secondi, verrà attivata la funzione di oscillazione del deflettore verticale. (a seconda del modello)

Direzione del flusso d'aria

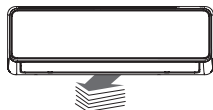

Se si continua a premere il pulsante SWING, è possibile impostare 5 diverse direzioni differenti di flusso d'aria. Il deflettore può muoversi entro un certo intervallo ogni volta che si preme il pulsante. Premere il pulsante finché il deflettore non avrà raggiunto la direzione desiderata.

NOTA: Quando l'unità è spenta, tenere premuti i pulsanti MODE e SWING insieme per un secondo, il deflettore si aprirà ad un certo angolo, rendendo molto conveniente per la pulizia. Tenere premuti insieme i pulsanti MODE e SWING per ripristinare il deflettore (a seconda del modello).

Display a LED

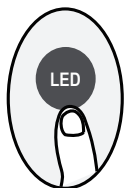

Premere pulsante LED

Premere questo pulsante per accendere e spegnere la visualizzazione sull'unità interna.

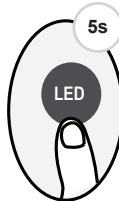

Premere questo pulsante per più di 5 secondi (in certe unità)

Tenere premuto questo tasto per più di 5 secondi, l'unità interna visualizzerà la temperatura ambiente effettiva. Premere di nuovo per più di 5 secondi per tornare indietro a visualizzare la temperatura impostata.

Funzione ECO / GEAR



Premere il tasto X-ECO per accedere alla modalità di risparmio energetico in una sequenza di quanto segue:
ECO → GEAR (75%) → GEAR (50%) → Modalità impostata precedente → ECO

Nota: Questa funzione è disponibile solo sotto la modalità COOL (raffreddamento).

Operazione ECO:

In modalità raffreddamento, premere questo tasto, il telecomando regolerà automaticamente la temperatura a 24 °C/75°F, la velocità della ventola di Auto per risparmiare energia (ma solo se la temperatura impostata è inferiore a 24 °C/75°F). Se la temperatura impostata è compresa tra 24 °C e 75°F, premere il tasto ECO, la velocità della ventola cambierà in Auto, 10 la temperatura impostata rimarrà invariata.

NOTA:

Premendo il pulsante ECO o modificando la modalità per aggiustare la temperatura impostata a meno di 24°C / 75°F, il funzionamento ECO verrà terminata.

In modalità ECO, la temperatura impostata deve essere di almeno 24 °C/75°F. potrebbe causare un raffreddamento insufficiente. Se ti senti a disagio, premi di nuovo il tasto ECO per fermarlo.

Funzione TIMER

Premere il tasto X-ECO per accedere all'operazione GEAR come segue:

75% (fino al 75% del consumo di energia elettrica)



50% (fino al 50% del consumo di energia elettrica)



Modalità impostata precedente.

In modalità GEAR, la visualizzazione sul telecomando si alterna tra consumo di energia elettrica e temperatura impostata.

Funzione Active Clean(Pulizia Attiva)

Premere il pulsante CLEAN



La tecnologia Active Clean (Pulizia Attiva) lava via polvere, muffa e grasso che possono causare odori quando aderisce allo scambiatore di calore congelando automaticamente e sbrinando rapidamente il brina.

Quando questa funzione è attivata, la finestra della visualizzazione dell'unità interna appare "CL", dopo 20-45 minuti, l'unità si spegne automaticamente e annulla la funzione di Active Clean (Pulizia Attiva).

Funzione di silenzioso



Tenere premuto il pulsante Fan per più di 2 secondi per attivare / disattivare la funzione di silenzioso (in alcune unità)

A causa del funzionamento a bassa frequenza del compressore, la capacità di riscaldamento o di raffreddamento potrebbe risultare insufficiente. Premere i pulsanti ON/OFF, Mode, Sleep (sonno), Turbo o Clean (pulizia) durante il funzionamento per interrompere la modalità Silenzioso.

Funzione FP

Premere questo pulsante per 2 volte in un secondo sotto la modalità HEAT (riscaldamento) e impostando la temperatura a 16°C/60°F o 20°C/68°F (per modello RG10A10(B2)/BGEF).



L'unità opererà ad un'alta velocità della ventola (con il compressore acceso) con temperatura impostata automaticamente a 8°C/46°F.

Nota: Questa funzione funziona soltanto per i condizionatori con pompa d'aria.

Premere questo pulsante per 2 volte sotto la modalità HEAT (riscaldamento) e impostare la temperatura a 16°C / 60°F per attivare la funzione FP. Premere i tasti di On / Off, Sleep, Mode, Fan e Temp. (Accensione/Spegnimento, Sonno, Modalità, Ventola, e Temperatura) durante il funzionamento annullerà questa funzione.

Funzione LOCK

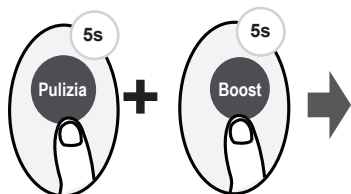

Premere insieme i pulsanti di Clean e Boost insieme per più di 5 secondi per attivare la funzione di Blocco. Tutti i pulsanti non saranno operanti se non si preme di nuovo questi due pulsanti insieme per due secondi, disattivando il blocco.

Funzione SET

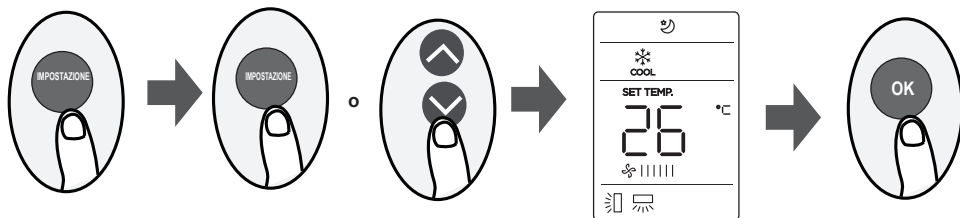

- Premere il pulsante SET per accedere all'impostazione della funzione, quindi premere il pulsante SET o il pulsante TEMP ∇ o TEMP \blacktriangle per selezionare la funzione desiderata. Il simbolo selezionato lampeggerà nell'area di display, premere il pulsante OK per confermare.
- Per annullare la funzione selezionata, basta eseguire le stesse procedure di cui sopra.
- Premere il pulsante SET per scorrere tutte le funzioni nel seguente ordine:
Breeze Away* (R^{N}) → Fresh* (D) → Sleep (Z) → Follow Me (R) → AP mode (W)
[*]: Se il telecomando dispone del pulsante Breeze Away o Fresh, non sarà possibile utilizzare il pulsante SET per selezionare la funzione Breeze Away o Fresh.

Funzione Breeze Away (R^{N}) (in alcune unità):

Questa funzione evita il flusso d'aria diretto che soffia sul corpo e ti fa sentire indulgere in una setosità fresca.

NOTA: Questa funzione è disponibile solo in modalità fredda, Fan e Dry.

Funzione FRESH (D) (in alcune unità):

Quando viene attivata la funzione FRESH (FRESCO), il collettore di polveri ionizzatore / plasma (a seconda dei modelli) viene eccitato e aiuterà a rimuovere polline e impurità dall'aria.

Funzione Sleep (Z):

La funzione SLEEP (SONNO) viene utilizzata per ridurre il consumo di energia durante il sonno (e non è necessario avere le stesse impostazioni di temperatura per stare comodo). Questa funzione può essere attivata solo tramite telecomando.

Per i dettagli, vedere "Funzionamento in modalità sospensione" in "MANUALE UTENTE".

NOTA: La funzione SLEEP non è disponibile nella modalità FAN (ventola) o DRY (deumidificatore).

Funzione Follow me (R):

La funzione FOLLOW ME consente al telecomando di misurare la temperatura nel luogo corrente e di inviare questo segnale al condizionatore d'aria ogni 3 minuti. Quando si utilizzano le funzioni AUTO, COOL/RAFFREDDAMENTO o HEAT/RISCALDAMENTO, la misurazione dal telecomando della temperatura dell'ambiente (anziché dall'apparecchio stesso) consentirà al condizionatore d'aria di ottimizzare la temperatura intorno a sé e garantire il massimo comfort.

NOTA: Tenere premuto il pulsante Boost per sette secondi per avviare/arrestare la funzione di memoria della funzione Follow me.

- Se la funzione di memoria è attivata, sullo schermo viene visualizzato "On" per 3 secondi.
- Se la funzione di memoria viene interrotta, sullo schermo viene visualizzato "OFF" per 3 secondi.
- Quando la funzione di memoria è attivata, premere il pulsante ON/OFF, cambio di modalità o interruzione di corrente non annulla la funzione Follow me.

Funzione AP (W) (alcune unità):

Scegliere la modalità AP per eseguire la configurazione della rete wireless.

Il design e le specifiche sono soggetti a modifiche senza preavviso per il miglioramento del prodotto. Consultare l'agenzia di vendita o il produttore per i dettagli.

CR247-RG10A~B2S

KAUKOSÄÄTIMET

KÄYTTÖOHJE



TÄRKEÄ HUOMAUTUS:

Kiitokset, että ostit tämän ilmastointilaitteen. Lue käyttöohjeet huolella ennen kuin otat uuden ilmastointilaitteen käyttöön. Varmista, että säilytät tämän käyttöohjeen myömpäätarvetta varten.

Sisällysluettelo

Kaukosäätimen tekniset tiedot.....	02
Kaukosäätimen käsittely	03
Painikkeet ja toiminnot	04
Etäkäyttöbarometri	06
Kuinka käyttää perustoimintoja	07
Kuinka käyttää lisätoimintoja	10

Kaukosäätimen tekniset tiedot

Malli	RG10A(B2S)/BGEF, RG10A(B2S)/BGEFU1, RG10A1(B2S)/BGEF, RG10A2(B2S)/BGEFU1, RG10A2(B2S)/BGCEFU1, RG10A2(B2S)/BGCEF, RG10A10(B2S)/BGEF.
Nimellispännite	3,0V(Paristot R03/LR03×2)
Signaalin vastaanottoalue	8m
Ympäristö	-5°C~60°C(23°F~140°F)

Pikaopas

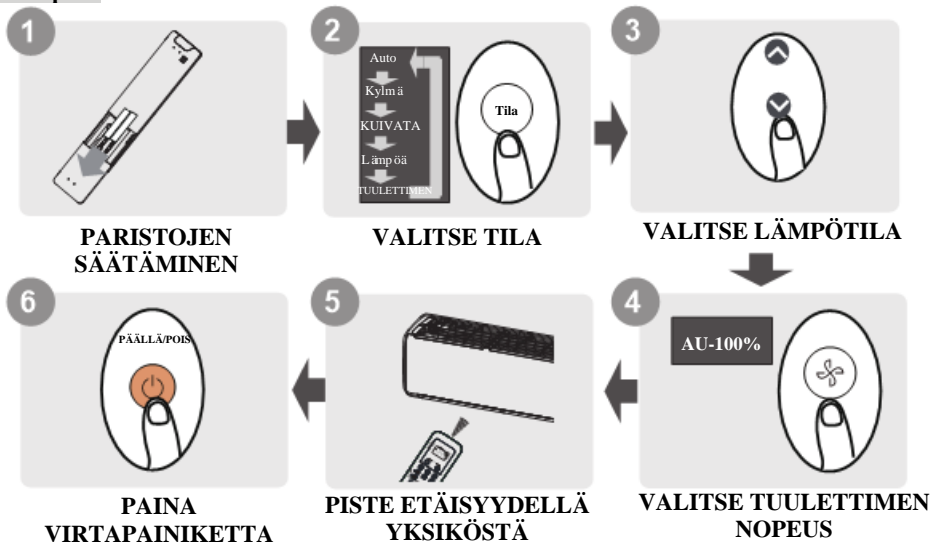

MITÄ TOIMINTO TARKOITTAÄ?

Katso t ä m ä n k ä y t t ö o h j e e n P e r u s t o i m i n n o t - j a L i s ä t o i m i n t o j e n k ä y t t ö - k o h d i s t a t a r k e m m a t k u v a u k s e t i l m a s t o i n t i l a i t t e e n k ä y t t ö s t ä .

ERIKOISHUOMAUTUS

- Painikkeet voivat näyttää erilaisilta kuin mitä esimerkiksi on.
- Mikäli sisäyksikössä ei ole tätä erityistä toimintoa, kaukosäätimen painikkeen painamisella ei tällöin ole mitään vaikutusta.
- Tapauksissa, joissa “Kaukosäätimet käsikirja” ja “KÄYTTÖOHJE” eroavat toimintojen kuvauksessa, mene “KÄYTTÖOHJE” etusijalle.

Kaukosäätimen käsittely

Paristojen laitto ja vaihto

Ilmastointilaitteen mukana saattaa olla kaksi paristoa (joissakin malleissa). Aseta paristot kaukosäätimeen ennen käyttöönottoa.

1. Liu'uta kaukosäätimen takakanta alaspäin. Näin paristoluukku tulee esille.
2. Aseta paristot. Varmista, että paristojen (+) ja (-) päät vastaavat paristoluukun symboleja.
3. Liu'uta paristoluukun takakansi paikoilleen.

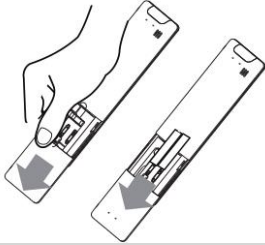

TIETOA PARISTOISTA

Parhaan suorituskyvyn saavuttamiseksi:

- Älä käytä uusia ja vanhoja paristoja tai erityyppisiä paristoja samaan aikaan.
- Älä jätä paristoja kaukosäätimeen, jos et käytä laitetta yli 2 kuukauteen.



PARISTOJEN HÄVITTÄMINEN

Älä heitä paristoja lajittelemattomien roskien joukkoon. Toimi paikallisten lakien ja säästöjen mukaan, kun hävität paristot.

KAUKOSÄÄTIMEN KÄYTTÖVINKKEJÄ

- Kaukosäädintä tulee käyttää 8 metrin säteellä laitteesta.
- Laite piippaa, kun signaali on vastaanotettu.
- Verhot ja muut materiaalit sekä suora auringonvalo voivat häiritä infrapunasignaalin vastaanottavaa laitetta.
- Poista paristot, jos kaukosäädin ei ole käytössä yli 2 kuukauteen.

HUOMAUTUKSIA KAUKO-OHJAIMEN KÄYTTÖÖN

Laitteen tulee mukautua paikallisiin säädöksiin.

- Kanadassa laitteen on mukauduttava CAN ICES-3(B)/NMB-3(B) -säädöksiin.
- USA:ssa laite noudattaa FCC-sääntöjen kohtaa 15. Näitä kaksi ehtoa koskevat laitteen toimintaa:

- (1) Tämä laite ei saa aiheuttaa haitallista häiriötä ja
- (2) laitteen on hyväksyttävä mahdollinen vastaanotettu häiriö, myös sellainen joka aiheuttaa ei-toivottua toimintaa.

Tämä laite on testattu ja sen on todettu olevan digitaali-laitteiden B-luokan rajoissa sekä noudattavan FCC-sääntöjen kohtaa 15. Näitä rajoitukset on suunniteltu suojaamaan kohtuullisesti haitallisilta häiriöiltä asuinrakennuksissa. Tämä laite tuottaa sekä käyttää ja voi myös säteillä radiotaajuista energiaa. Mikäli laitetta ei asenneta ja käytetä ohjeiden mukaisesti. Voi se aiheuttaa haitallista häiriötä radioviestintään. Ei kuitenkaan voida taata, ettei häiriötä esiintyisi tietyn tyyppisessä asennuksessa. Mikäli tämä laite aiheuttaa haitallista häiriötä radio- tai TV-vastaanottimelle, mikä voidaan todeta sammuttamalla ja käynnistämällä laite, käyttäjä voi yrittää korjata häiriönäällä toimenpiteillä.

- Suuntaa tai siirrä vastaanottoantenni uudelleen.
- Lisää laitteen ja vastaanottimen välistä etäisyyttä
- Liitä laite pistorasiaan, joka on eri piirissä kuin vastaanotin.
- Ota yhteyttä jälleenmyyjään tai kokeneeseen radio/TV-tekniikkoon.
- Käytännön oikeudet käyttää laitetta voidaan mitätöidä mikäli laitteeseen on tehty muutoksia, joita vaatimuksista vastaava osapuoli ei ole hyväksynyt.

Painikkeet ja toiminnot

Varmista, että osaat käyttää kaukosäädintä ennen kuin otat ilmastointilaitteen käyttöön. Seuraavassa lyhyt katsaus kaukosäätimen toiminnoista. Katso ohjeet ilmastointilaitteen käyttöä tämän käyttöohjeen kohdasta **Perustoiminnot**.

PÄÄLLÄ/POIS

Yksikön kytkeminen päälle tai pois päältä

LÄMP

Lämpötila nousee 1°C(1°F) välein. Ylin lämpötila on 30°C(86°F).

HUOMAUTUS:

Painamalla ~&~ -painikkeita samanaikaisesti 3 sekunnin ajan vaihtuu lämpötilojen näyttö°C&°F välillä.

LUODA

Toimintojen selaaminen:

Raikas (☺) → Unitila (☺) →

Seuraa (☺) → AP-tila (☺) →

Raikas...

Valittu symboli vilkkuu näytöllä vahvista painamalla OK-painiketta.

LÄMP

Laskee lämpötilaa 1°C(1°F) välein. Matalin lämpötila on 0°C(60°F).

TUULETTIMEN NOPEUS

Valitse tuuletinnopeudet seuraavassa järjestyksessä: AU → 20% → 40% → 60% → 80% → 100%. Paina LÄMP~tai~ -painiketta nostaaksesi/laskeaksesi tuulettimen nopeutta 1% välein.

SVENGI

Aloittaa ja pysäyttää vaakasuoran säleikön liikkeen. Käynnistä pystysuoran säleikön automaattinen pyörimistoiminto pitämällä painike pohjassa 2 sekunnin ajan (koskee joitakin laitteita)

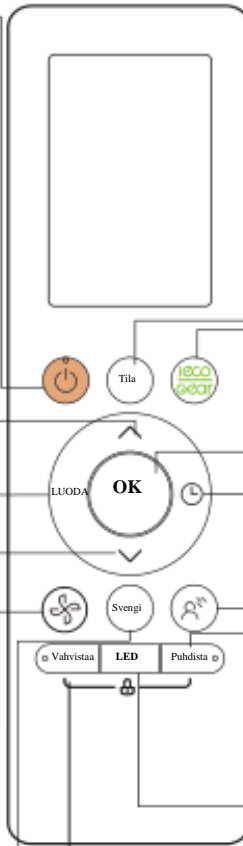

TILA

Selaa käyttötiloja seuraavassa järjestyksessä: AUTO → VIILENNYS → KUIVAUS → LÄMMITYS → TUULETTIMEN

ECO/LAITTEET

Paina täppäpainiketta siirtyäksesi energiatehokkaaseen tilaan seuraavassa järjestyksessä: ECO → VAIHDE(75%) → VAIHDE(50%) → Edellinen asetustila → ECO

OK

Käytetään vahvistamaan valitut toiminnot

AJASTIN

Aseta ajastin kytkemään laite päälle tai pois päältä

TUULENVIRE POIS

Tämän toiminto estää suoran ilmavirran puhaltamisen kohti ja tunnet vain miellyttävää viileiden ihollasi.

HUOMAUTUS: Tämän toiminto on käytettävissä vain viilennys-, tuuletus- tai kuivaustilassa.

PUHDISTA

Käytetään itsepuhdistus- tai aktiivipuhdistustoiminnon käynnistämiseen/pysäyttämiseen. (Mallikohtainen, löydät lisäaietta KÄYTTÄJÄN KÄYTTÖ- ja ASENNUSOHJEISTA)

LED

Kytkee sisäyksikön LED-näytön ja äänimerkin päälle ja pois päältä (mallikohtainen), mikä luo miellyttävän ja hiljaisen ympäristön.

VAHVISTAA

Yksikkö saavuttaa ennalta asetetun lämpötilan mahdollisimman nopeasti.

Malli: RG10A2(B2S)/BGEFU1

RG10A10(B2S)/BGEF(20-28 °C/68-82 °F)

RG10A(B2S)/BGEF, RG10A(B2S)/BGEFU1 (Raikas-toiminto ei käytettävissä)

RG10A2(B2S)/BGCEFU1, RG10A2(B2S)/BGCEF (Vain viilennys mallit, AUTO-tila ja LÄMMITYS-tila eivät ole käytettävissä)

PÄÄLLÄ/POIS
Yksikön kytkeminen päälle tai pois päältä

LÄMP~
Lämpötila nousee 1°C(1°F) välein. Ylin lämpötila on 30°C(86°F).
HUOMAUTUS: Painamalla &-painikkeita samanaikaisesti 3 sekunnin ajan vaihtuu lämpötilojen näyttö °C&°F väillä

LUODA
Selaa käyttötoimintoja seuraavassa järjestyksessä Tuulenvire pois pois(☺) → Unitila(☺)→Seuraa(⊗) → AP.tila(☺) → Tuulenvire pois ..
Valittu symboli vilkkuu näyttölä vahvista painamalla OK-painiketta.

LÄMP~
Laskee lämpötilaa 1°C(1°F) välein. increments. Matalin lämpötila on 16°C(60°F).

TUULETTIMEN NOPEUS
Valitse tuuletinnopeudet seuraavassa järjestyksessä: AU → 20% → 40% → 60% → 80% → 100%. Paina LÄMP~tai~ -painiketta nostaaksesi/laskeaksesi tuulettimen nopeutta 1% välein.

SVENGI
Aloittaa ja pysäyttää vaakasuoran säikeen liikkeen. Käynnistä pystysuoran säikeen automaattinen pyörimistoiminto pitämällä painike pohjassa 2 sekunnin ajan (koskee joitakin laitteita)

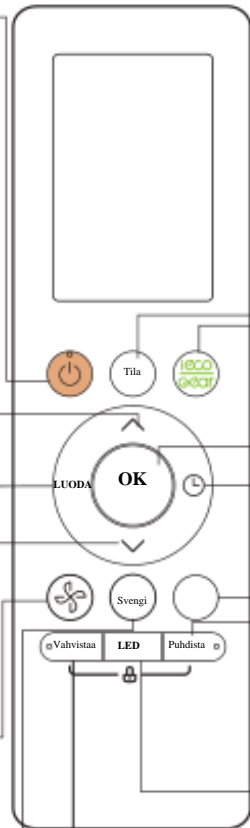

TILA
Selaa käyttötiloja seuraavassa järjestyksessä AUTO → VIILENNYS → KUIVAUS → LÄMMITYS → TUULETTIMEN

ECO/ LAITTEET
Painattapainiketta siirtyäkesi energiatehokkaaseen tilaan seuraavassa järjestyksessä: ECO → VAIHDE(75%) → VAIHDE(50%) → Edellinen asetustila → ECO

OK
Käytetään vahvistamaan valitut toiminnot

AJASTIN
Aseta ajastin kytkemään laite päälle tai pois päältä

RATIS
Käytetään ratis-toiminnon käynnistämiseen/pysäyttämiseen.

PUHDISTA
Käytetään itsepuhdistus- tai aktiivipuhdistustoiminnon käynnistämiseen/pysäyttämiseen. (Mallikohtainen, lue lisä tietoa KÄYTTÄJÄN KÄYTTÖ- ja ASENNUSOHJEISTA)

LED
Kytkee sisäyksikön LED-näytön ja äänimerkin päälle ja pois päältä (mallikohtainen), mikä luo miellyttävän ja hiljaisen ympäristön.

VAHVISTAA
Yksikkö saavuttaa ennallaan asetetun lämpötilan mahdollisimman nopeasti.

Malli: RG10A1(B2S)/BGEF

Et ä n ä y t t ö b a r o m e t r i

Tiedot tulevat näkyviin, kun kaukos äädin käynnistetään.

L ä h e t y s i n d i k a a t t o r i

Valot tulevat päälle, kun kaukos äädin lähettää signaalin sisäyksiköön.

- PÄÄLLÄ**
AJASTIN PÄÄLLÄ -n ä y t t ö
- POIS**
AJASTIN POIS -n ä y t t ö
- Hiljaisuus-**
toiminnon n ä y t t ö

TUULETTIMEN NOPEUS -n ä y t t ö
N ä y t t ä ä v a l i t u n t u u l e t i n n o p e u d e n:

Hiljaisuus		1%
		2%-20%
MATALA		21%-40%
KESKI		41%-60%
KORKEA		61%-80%
		81%-100%
AUTO		Auto

T ä ä t u u l e t t i m e n n o p e u t t a e i v o i s ä ä t ä ä A U T O - t a i K U I V A T U S - t i l a s s a .

- Tuulenvire pois - n ä y t t ö
- Puhtaiden toimintojen aktiivinen n ä y t t ä m i n e n
- Tuore ominaisuus -n ä y t t ö
- Lepotila katselutila -n ä y t t ö
- Seuraa n ä y t t ö o i m i n t o j a - n ä y t t ö
- Langattoman ohjainn ä y t t ö n n ä y t t ö
- V ä h ä s e n a k u n t u n n i s t u s - n ä y t t ö (J o s v i l k k u u)

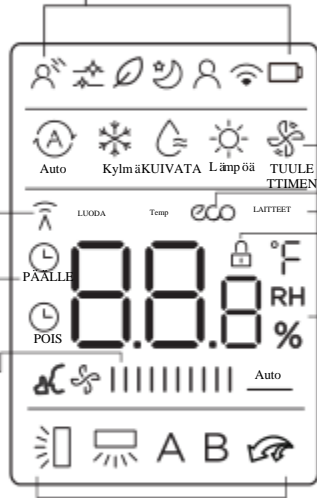

TILA-n ä y t t ö
N ä y t t ä ä v i r r a n m u k a a n l u k i e n:

- Auto
- Kylmä KUIVATA
- Lämpöä
- TUULET TIMEN

ECO-n ä y t t ö
Tulee n ä y t t ä l l e , k u n E C O - o m i n a i s u u s o n a k t i v o i t u

LAITTEET -n ä y t t ö
Tulee n ä y t t ä l l e , k u n L A I T T E E T - o m i n a i s u u s o n a k t i v o i t u

LUKKO-n ä y t t ö
Tulee n ä y t t ä l l e , k u n L U K K O - o m i n a i s u u s o n a k t i v o i t u

L ä m p ö t i l a / a j a s t i n / T u u l e t i n n o p e u s -n ä y t t ö

N ä y t t ä l l e t u l e e o l e t u s a r v o i s e s t i a s e t t u l ä m p ö t i l a t a i t u u l e t t i m e n n o p e u s t a i a j a s t i m e n a s e t t u a i k a , k u n k ä y t e t ä ä n A J A S T I N P Ä Ä L L Ä / P O I S p ä ä l t ä - t o i m i n t o j a .

- L ä m p ö t i l a - a l u e :
16-30°C/60-86°F/ (20-28°C/68-82°F)(Mallikohtainen)
- A j a s t i m e n a s e t u s a l u e :
0-24 tuntia
- T u u l e t t i m e n n o p e u d e n a s e t u s a l u e :
AU-100%

T ä m ä n ä y t t ö o n t y h j ä s i l l o i n k u n s i t ä k ä y t e t ä ä n T U U L E T U S - t i l a s s a .

Vaaka-suoran säleikön
liike -n ä y t t ö

Pystysuoran säleikön
liike -n ä y t t ö

TURBO-tilan n ä y t t ö

A E i k ä y t e t t ä v i s s ä t ä s ä l a i t t e e s s a

B

Huomautus:

Kaikki kuvassa esitetyt indikaattorit on tarkoitettu selkeään esitykseen. Mutta varsinaisen toiminnon aikana vain aiheelliset toimintosymbolit tulevat näytölle.

Kuinka käyttää perustoimintoja

Perustoiminta

HUOMIO! Ennen käyttöä varmista, että laite on kytketty verkkovirtaan ja että virtaa on saatavilla.

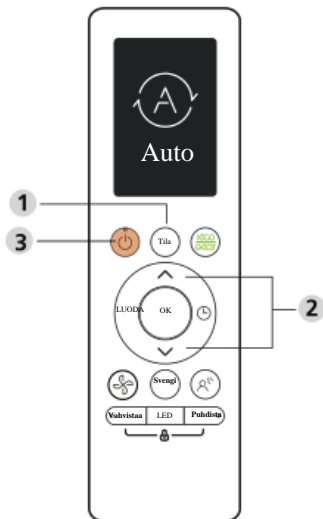

KAUKOSÄÄTIMEN KÄYTTÖVINKKEJÄ

Yksiköiden käyttölämpötila-alue on 16-30 °C (60-86 °F)/20-28 °C (68-82 °F). Voit nostaa tai laskea asetettua lämpötilaa 1 °C (1 °F) välein.

AUTO-tila

SAUTO-tilassa laite valitsee automaattisesti VIILENNYS-, TUULETUS- tai LÄMMITYS-toiminnot asetetun lämpötilan perusteella.

1. Paina TILA-painiketta ja valitse VIILENNYS-tila.
2. Aseta haluamasi lämpötila käyttäen LÄMP~tai LÄMP~-painiketta.
3. Paina PÄÄLLÄ/POIS-painiketta käynnistääksesi laitteen.

HUOM: TUULETIN NOPEUTTA ei voi asettaa AUTO-tilassa.

VIILENNYS-tila

1. Paina TILA-painiketta ja valitse VIILENNYS-tila.
2. Aseta haluamasi lämpötila käyttäen LÄMP~tai LÄMP~-painiketta.
3. Paina TUULETTIMEN -painiketta ja valitse tuulettimen nopeus asteikolta AU-100%.
4. Paina PÄÄLLÄ/POIS-painiketta käynnistääksesi laitteen.

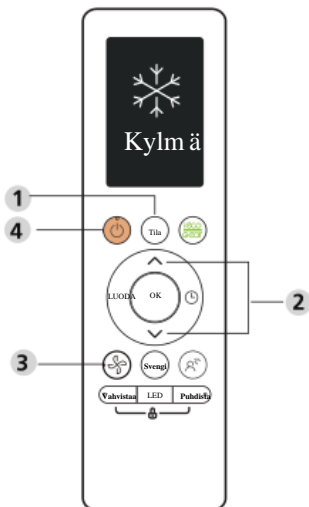

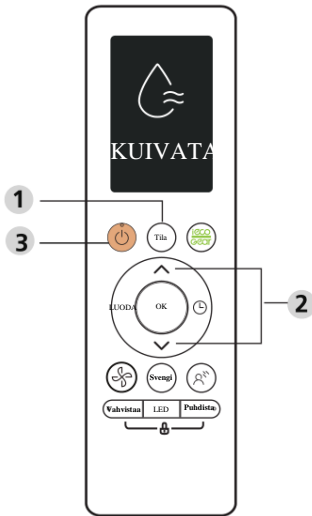

TUULETTIMEN -tila

1. Paina **TILA**-painiketta ja valitse **TUULETTIMEN**-tila.
2. Paina **TUULETTIMEN** -painiketta ja valitse tuulettimen nopeus asteikolta AU-100%.
3. Paina **PÄÄLLÄ/POIS**-painiketta käynnistääksesi laitteen.

HUOMAUTUS: Lämpötilaa ei voi asettaa TUULETTIMEN -tilassa. Tämän takia kaukosäätimen LCD-näyttöle ei tule lämpötilaa.

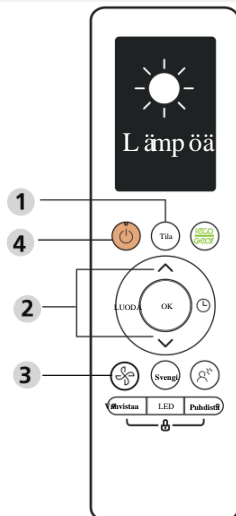

KUIVA-tila (kuivaus)

1. Paina **TILA**-painiketta ja valitse **KUIVA**.
2. Aseta haluamasi lämpötila käyttäen **LÄMP** tai **LÄMP**-painiketta. Käynnistä laite painamalla **PÄÄLLÄ/POIS**-painiketta.
3. Paina **PÄÄLLÄ/POIS**-painiketta käynnistääksesi laitteen.

HUOMAUTUS: TUULETTIMEN NOPEUS ei voi vaihtaa KUIVA-tilassa.

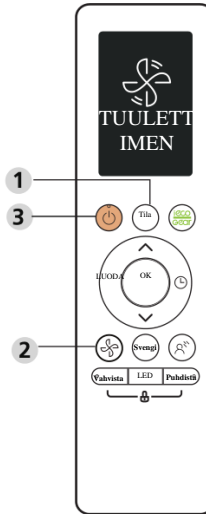

LÄMMITYS -tila

1. Paina **TILA**-painiketta ja valitse **LÄMMITYS**-tila.
2. Aseta haluamasi lämpötila käyttäen **LÄMP** tai **LÄMP**-painiketta.
3. Paina **TUULETTIMEN** -painiketta ja valitse tuulettimen nopeus asteikolta AU-100%.
4. Paina **PÄÄLLÄ/POIS**-painiketta käynnistääksesi laitteen.

HUOM: Kun ulkolämpötila laskee, laitteen LÄMMITYS -toiminnon suorituskyky voi heikentyä. Tällaisissa tapauksissa suosittelemme tämän ilmastointilaitteen käyttöä yhdessä muiden lämmityslaitteiden kanssa.

AJASTIMEN asetus

AJASTIN PÄÄLLÄ/POIS - aseta aika, jonka jälkeen laite käynnistyy/samuu automaattisesti.

AJASTIN PÄÄLLÄ -asetus

Paina AJASTIN-painiketta ja aloita aika PÄÄLLÄ -jakso.

Paina lämpötila ylös tai alas -painiketta useaan kertaan asettaaksesi laitteeseen haluamasi ajan, jolloin laite käynnistyy.

Osoita kaukosäädin laitteeseen päin ja odota 1 sekunti. AJASTIN PÄÄLLÄ aktivoituu.

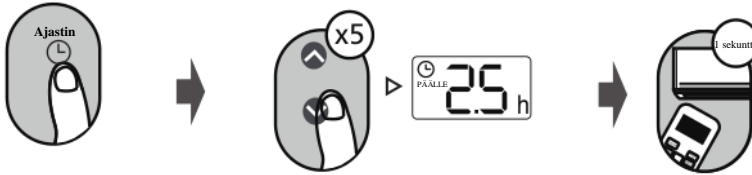

AJASTIN POIS -asetus

Paina AJASTIN-painiketta ja aloita aika POIS päätä -jakso.

Paina lämpötila ylös tai alas -painiketta useaan kertaan asettaaksesi laitteeseen haluamasi ajan, jolloin laite menee pois päätä.

Osoita kaukosäädin laitteeseen päin ja odota 1 sekunti. AJASTIN POIS päätä aktivoituu.

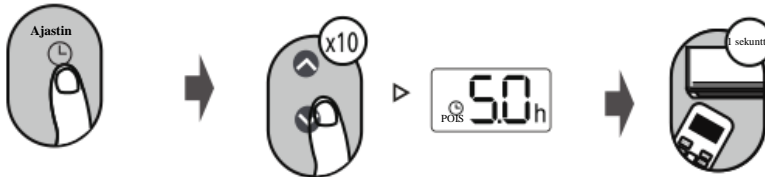

Huomautus:

- Kun ajastin kytketään AJASTIN PÄÄLLÄ tai POIS päätä aika kasvaa 30 minuuttia kerralla jokaisella painalluksella aina 10 tuntiin. 10 tunnin ja jopa 24 tunnin kuluttua se kasvaa vaiheissa 1 tunti. (Esim. paina 5 kertaa lisääksesi 2,5 tuntia ja paina 10 kertaa lisääksesi 5 tuntia). Ajastin palautuu 0,0 kun 24 tuntia on kulunut.
- Peruuta kumpi tahansa toiminto asettamalla ajastimen arvoksi 0,0 tuntia.

AJASTIN PÄÄLLÄ & POIS -asetus

Huomaa, että molemmille funktioille asettamasi määräjät viittaavat nykyisen ajan jälkeen tehtäviin tunneihin.

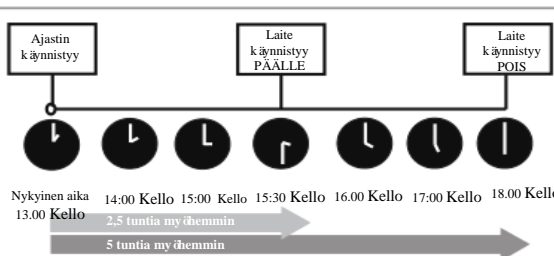
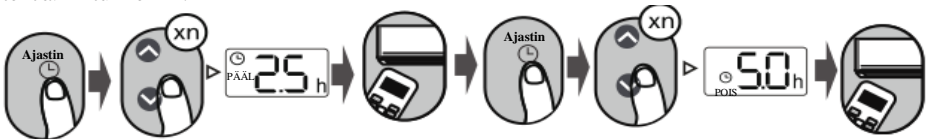

Esim: Jos ajastin näyttää nyt 13:00, yllä olevien ohjeiden mukaan laite käynnistyy 2,5 tuntia kuluttua (15:30) ja samuu klo 18:00.

Kuinka käyttää lisätoimintoja

Svengi-toiminto

Paina svengi-painiketta



Vaakasuora säleikkö liikkuu ylös ja alas automaattisesti kun painat liike-painiketta. Paina uudelleen ja liike loppuu.

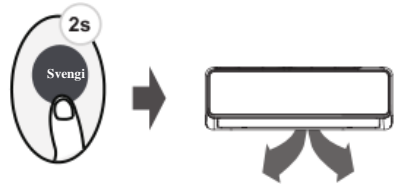

Paina painiketta vähintään 2 sekuntia ja pystysuunnassa oleva säleikkö aktivoituu. (Mallikohtainen)

Ilmavirran suunta



Jos jatkat liike-painikkeen painamista, voit asettaa viisi erilaista ilmavirtaussuuntaa. Voit kääntää säleikköä määrätyn alueen sisällä painaen painiketta. Paina painiketta kunnes olet saavuttanut haluamasi suunnan.

HUOMAUTUS: Kun laite on pois päältä paina ja pidä pohjassa **TILA-** ja **SVENGI-** painikkeita samanaikaisesti yhden sekunnin ajan. Näin säleikkö avautuu kulmaan joka mahdollistaa osan puhdistamisen kätevästi. Paina ja pidä pohjassa **TIULA-** ja **SVENGI-** painikkeita samanaikaisesti yhden sekunnin ajan ja voit nollata säleikön (mallikohtainen).

LED-NÄYTTÖ



Paina LED-painiketta

Paina tätä painiketta käynnistääksesi ja sammuttaaksesi sisäyksikön näytön.

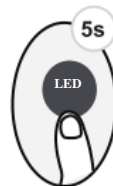

Paina tätä painiketta vähintään 5 sekunnin ajan (joissakin yksiköissä)

Sisäyksikön näytölle ilmestyy tämän hetkinen huoneen lämpötila, kun painat tätä painiketta vähintään 5 sekunnin ajan. Paina vähintään 5 sekunnin ajan ja palaat takaisin lämpötila-asetuksiin.

ECO/ LAITTEET -toiminto



Paina X-ECO-painiketta siirtyäksesi energiatehokkaaseen tilaan seuraavassa järjestyksessä
ECO → LAITTEET (75%) → LAITTEET (50%) → Edellinen asetustila → ECO.....
HUOM: Tämä toiminto on käytettävissä vain VIILENNYS-tilassa.

ECO-käyttö

Paina viilennystilassa tätä painiketta, kaukosäädin säätää lämpötilan automaattisesti 24°C/75°F ja tuulettimen nopeudeksi auto-tilan energian säästämiseksi (ainostaan silloin kun asetettu lämpötila on alle 24°C/75°F). Jos asetettu lämpötila on yli 24°C/75°F, paina ECO-painiketta. Silloin tuuletin nopeus vaihtuu auto-tilaan ja valittu lämpötila pysyy muuttumattomana.

Huomautus:

Kun painat ECO-painiketta tai muutat tilaa tai asetettua lämpötilaa pienemmäksi kuin 24°C/75°F, ECO-käyttö sammuu.

ECO-käytön aikana asetetun lämpötilan tulee olla vähintään 24°C/75°F, muuten viilennys voi olla tehotonta. Jos olo ei ole miellyttävä paina ECO-painiketta uudelleen ja toiminto loppuu.

LAITTEET -käyttö

Paina ECO/ LAITTEET -painiketta siirtyäksesi LAITTEET -toiminnon käyttöön seuraavasti:
75% (jopa 75% sähkökulutuksesta)



50% (jopa 50% sähkökulutuksesta)



Edellinen asetustila.

LAITTEET -toiminnossa kaukosäätimen näyttö vaihtuu sähköisen energiankulutuksen ja asetetun lämpötilan välillä

Hiljaisuus-toiminto



Pid ä tuuletin-painiketta alhaalla v ähint ään 2 sekunnin ajan, jotta hiljaisuus-toiminto aktivoituu/sammuu (mallikohtainen).

Kompressorin matalataajuinen toiminta voi olla syy tehottomaan viilennykseen ja lämmitykseen. Paina k äyt ön aikana PÄÄLLÄ/POIS-, tila-, uni-, turbo- tai puhdistus-painiketta peruuttaaksesi hiljaisuus-toiminnon.

FP-toiminto

Paina t ä ä painiketta 2 kertaa yhden sekunnin ajan LÄMMITYS-tilassa ja lämpötilan ollessa 16°C/60°F tai 20°C/68°F (tarkoitettu mallille RG10A10(B2)/BGEF).



Yksikk ö toimii suurella tuulettimen nopeudella (kompressorin ollessa pääl ä) ja lämpötilan ollessa 8°C/46°F.

Huom: T ä ä toiminto on vain lämpöpumpun omaavissa ilmastointilaitteissa.

Paina t ä ä painiketta 2 kertaa LÄMMITYS-tilassa ja lämpötilan ollessa 16°C/60°F tai 20°C/68°F (tarkoitettu mallille RG10A10(B2)/BGEF) aktivoitaksesi FP-toiminnon. Paina k äyt ön aikana PÄÄLLÄ/POIS-, uni-, tila-, tuuletus- ja lämpötila-painiketta peruuttaaksesi t ä ä toiminnon.

LUKKO- toiminto

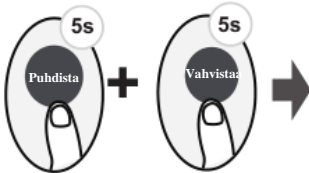

Paina samaan aikaan **puhdistus-** ja **vahvistaa** -painikkeita v ähint ään 5 sekunnin ajan aktivoitaksesi lukko-toiminnan. Kaikki painikkeet eiv ä reagoi muuten kuin painamalla n ä t ä kahta painiketta kahden sekunnin ajan, jolloin lukitus poistuu k äyt öss ä.

LUODA -toiminto

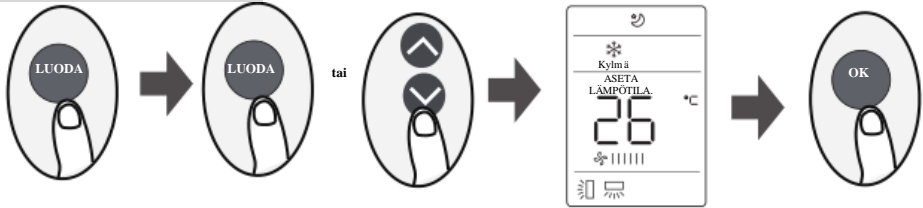

- Paina LUODA -painiketta ja siirryt toimintoasetukseen. Paina sitten LUODA -painikettatai LÄMP~tai LÄMP~- painiketta ja valitse haluamasi toiminto. Valittu symboli vilkkuu n äyt ä l ä vahvista painamalla OK-painiketta.
- Voit peruuttaa valitun toiminnon samojen yll ä olevien ohjeiden mukaisesti.
- Paina LUODA -painiketta selataksesi toimintoja seuraavasti:
Tuulenvire*([Ⓢ]) → Raikas*([Ⓟ]) → Uni([☺]) → seuraa([⊿]) → AP-tila([⊿])
[*]: Mik äi kaukos ääimess äi on tuulenvire-painike tai raikas-painike, et voi k äyt ä ä ASETUS-painiketta ja valita tuulenvire- tai raikas-ominaisuuksia.

Tuulenvire pois -ominaisuus([Ⓢ]) (koskee joitakin yksik öit ä) :

T ä n ä toiminto est ää suoran ilmvirran puhaltamisen kohti ja tunnet vain miellytt ä v ä n viileyden ihollasi.

HUOMAUTUS: T ä n ä ominaisuus on k äyt öss ä vain viilennys- tuuletus- ja kuivaus-tilassa

RAIKAS-toiminto([Ⓟ]) (koskee joitakin yksik öit ä) :

Kun RAIKAS-toiminto k äynnist ä ä n ionisaattori/plasmap öynker ä ä j ä (mallikohtainen) aktivoituu ja auttaa poistamaan siitep öy ä ja ep äpuhtauksia ilmasta.

Uni-tila([☺]) :

Uni-toimintoa k äyt et ä ä n v ähent ä m ä ä n energiankulutusta nukkuessasi (ja samat lämp ötila-asetukset takaavat miellytt ä vyyden). T ä n ä toiminto voidaan aktivoida vain kaukos ääimell ä L öyd ä lis äietoja uni-tilan toiminnasta "käytt ä j ä n ohjekirjasta".

HUOMAUTUS: UNI-toiminto ei ole k äyt ett ä v ä i s s ä TUULETIN tai KUIVAUS-tilassa.

SEURAAVA FUNKTIO ([⊿]):

SEURAAVA FUNKTIO avulla kaukos äädin voi mitata lämp ötilan sen nykyisess ä paikassaan ja l ä hett ä ä siit ä signaalin.

Ilmastointilaitteelle joka kolmas minuutti. Kun k äyt ä AUTO-, VIILENNYS- tai LÄMMITYS-tilaa, pystyt ä ä n kaukos ääimest ä (sis äyksik ö n sijaan) mittaamaan ymp ärist ö n lämp ötila ja n ä n ilmastointilaitte pystyy optimoimaan ymp äri l ä s i olevan lämp ötilan. T ä n ä edesauttaa lämp ötilan maksimi miellytt ä vyyden.

HUOMAUTUS: paina ja pid ä pohjassa tehsote-painiketta seitsem ä n sekunnin ajan, jotta voit k äynnist ä ä p y s ä ytt ä ä seura-ominaisuuden muistitoiminnon.

- Jos muisti-ominaisuus on aktivoitu, "PÄÄLLÄ" näkyy näytöllä 3 sekunnin ajan.
- Jos muisti-ominaisuus on pys äytetty, "POIS" näkyy näytöllä 3 sekunnin ajan.
- Kun muistitoiminto on aktivoitu, paina virtapainiketta. Tilsn vaihtaminen tai virtakatkos ei peruuta seuraa/toimintoa.

AP-toiminto([⊿]) (koskee joitakin yksik öit ä) :

Valitse AP-tila, jotta voit vaihtaa langattoman verkon m ä ä ritykset. Joissain yksik ö i s s ä LUODA -painikkeen painaminen ei toimi. Siirty ä ksesi AO-tilaan, paina LED-painiketta yht ä j ä ksoisest i seitsem ä n kertaa 10 sekunnin aikana.

Suunnittelua ja spesifikaatioita voidaan muuttaa ilman ennakoilmoitusta tuotteiden parantamisesta. Saat lisätietoja myyntitoimistosta tai valmistajalta.

CR247-RG10A(B2S)