

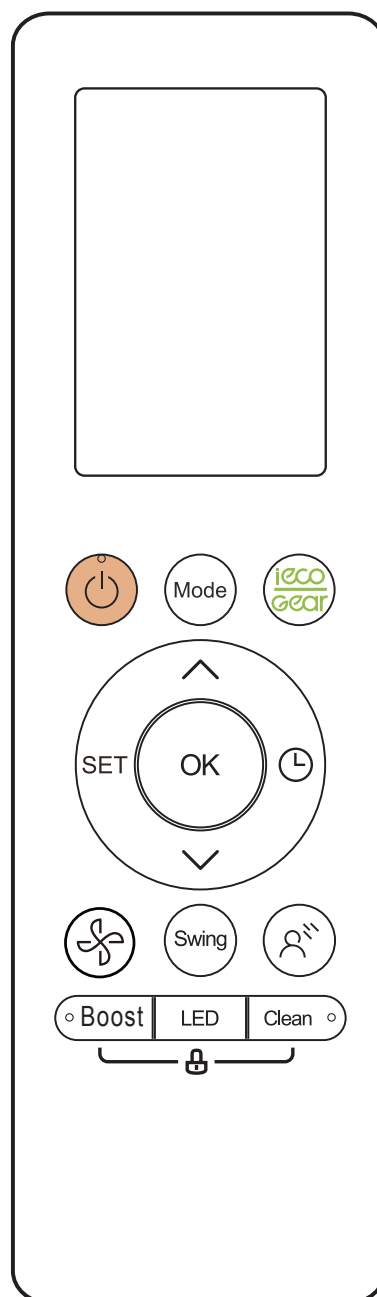

Split Air Conditioner Xtreme-Save-Lite

Read this manual carefully before installing or operating your new air conditioning unit. Make sure to save this manual for future reference.

REMOTE CONTROLLER ILLUSTRATION



Xtreme-Save-Lite
WWW.MIDEAGERMANY.DE

Table of Contents

Remote Controller Specifications	02
Handling the Remote Controller	03
Buttons and Functions	04
Remote Screen Indicators	06
How to Use Basic Functions	07
How to Use Advanced Functions	10

Remote Controller Specifications

Model	RG10A(B2S)/BGEF, RG10A(B2S)/BGEFU1, RG10A1(B2S)/BGEF, RG10A2(B2S)/BGEFU1, RG10A2(B2S)/BGCEFU1, RG10A2(B2S)/BGCEF, RG10A10(B2S)/BGEF.
Rated Voltage	3.0V(Dry batteries R03/LR03×2)
Signal Receiving Range	8m
Environment	-5°C~60°C(23°F~140°F)

Quick Start Guide

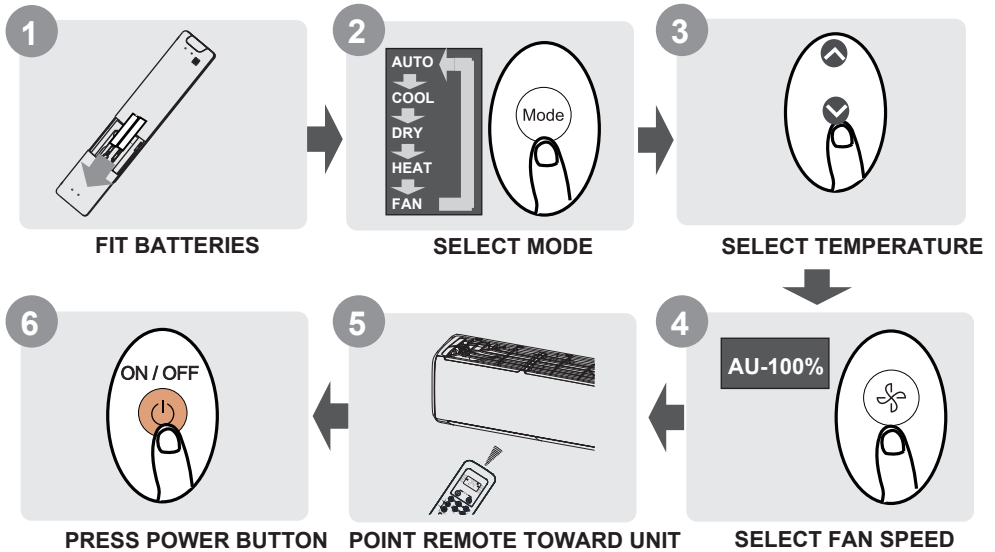

NOT SURE WHAT A FUNCTION DOES?

Refer to the **How to Use Basic Functions** and **How to Use Advanced Functions** sections of this manual for a detailed description of how to use your air conditioner.

SPECIAL NOTE

- Button designs on your unit may differ slightly from the example shown.
- If the indoor unit does not have a particular function, pressing that function's button on the remote control will have no effect.
- When there are wide differences between "Remote controller Manual" and "USER'S MANUAL" on function description, the description of "USER'S MANUAL" shall prevail.

Handling the Remote Controller

Inserting and Replacing Batteries

Your air conditioning unit may come with two batteries(some units). Put the batteries in the remote control before use.

1. Slide the back cover from the remote control downward, exposing the battery compartment.
2. Insert the batteries, paying attention to match up the (+) and (-) ends of the batteries with the symbols inside the battery compartment.
3. Slide the battery cover back into place.

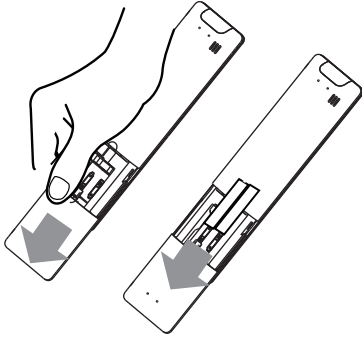

! BATTERY NOTES

For optimum product performance:

- Do not mix old and new batteries, or batteries of different types.
- Do not leave batteries in the remote control if you don't plan on using the device for more than 2 months.



BATTERY DISPOSAL

Do not dispose of batteries as unsorted municipal waste. Refer to local laws for proper disposal of batteries.

TIPS FOR USING REMOTE CONTROL

- The remote control must be used within 8 meters of the unit.
- The unit will beep when remote signal is received.
- Curtains, other materials and direct sunlight can interfere with the infrared signal receiver.
- Remove batteries if the remote will not be used more than 2 months.

NOTES FOR USING REMOTE CONTROL

The device could comply with the local national regulations.

- In Canada, it should comply with CAN ICES-3(B)/NMB-3(B).
- In USA, this device complies with part 15 of the FCC Rules. Operation is subject to the following two conditions:
 - (1) This device may not cause harmful interference, and
 - (2) this device must accept any interference received, including interference that may cause undesired operation.

This equipment has been tested and found to comply with the limits for a Class B digital device, pursuant to part 15 of the FCC Rules. These limits are designed to provide reasonable protection against harmful interference in a residential installation. This equipment generates, uses and can radiate radio frequency energy and, if not installed and used in accordance with the instructions, may cause harmful interference to radio communications. However, there is no guarantee that interference will not occur in a particular installation. If this equipment does cause harmful interference to radio or television reception, which can be determined by turning the equipment off and on, the user is encouraged to try to correct the interference by one or more of the following measures:

- Reorient or relocate the receiving antenna.
- Increase the separation between the equipment and receiver.
- Connect the equipment into an outlet on a circuit different from that to which the receiver is connected.
- Consult the dealer or an experienced radio/TV technician for help.
- Changes or modifications not approved by the party responsible for compliance could void user's authority to operate the equipment.

Buttons and Functions

Before you begin using your new air conditioner, make sure to familiarize yourself with its remote control. The following is a brief introduction to the remote control itself. For instructions on how to operate your air conditioner, refer to the **How to Use Basic Functions** section of this manual.

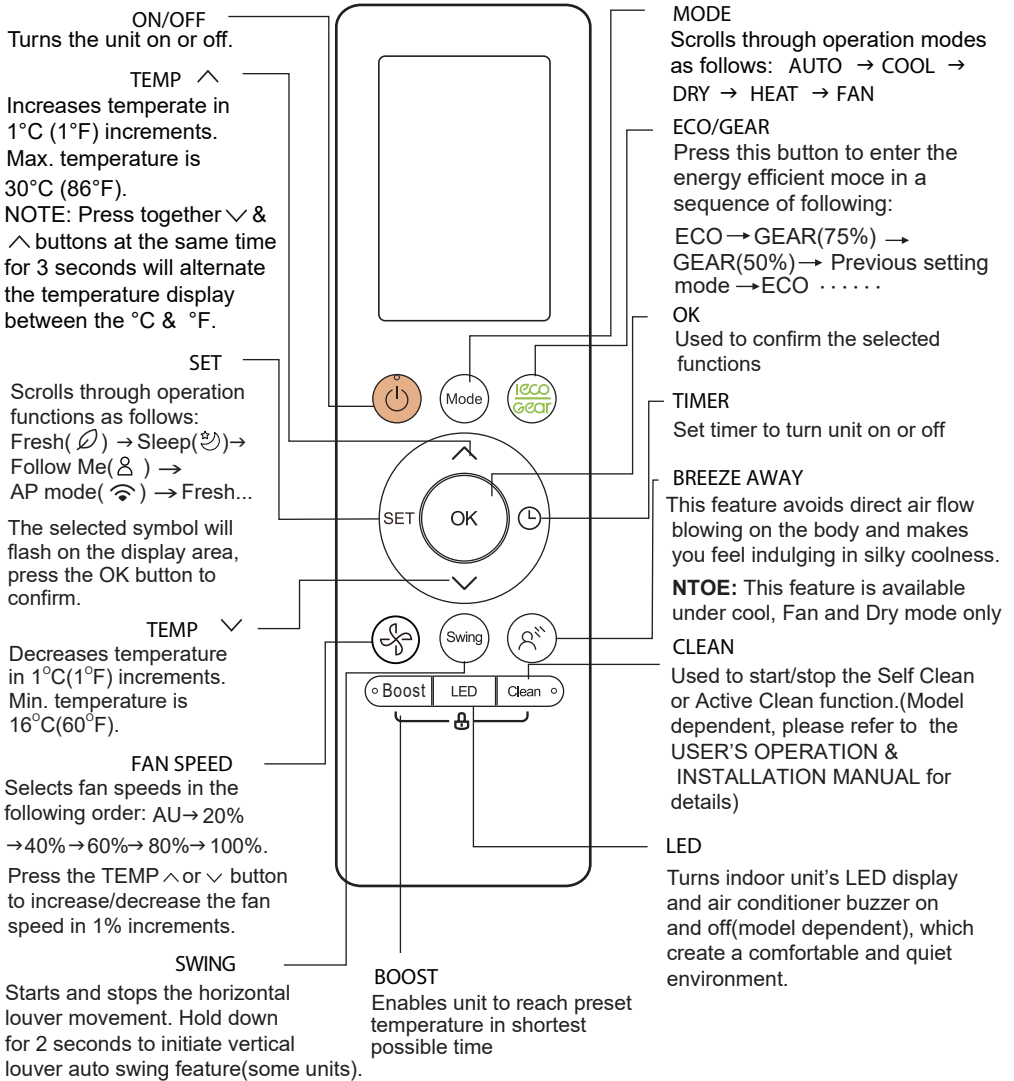

Model: RG10A2(B2S)/BGEFU1
 RG10A10(B2S)/BGEF(20-28°C/68-82°F)
 RG10A(B2S)/BGEF, RG10A(B2S)/BGEFU1 (Fresh feature is not available)
 RG10A2(B2S)/BGCEFU1, RG10A2(B2S)/BGCEF (Cooling only models,
 AUTO mode and HEAT mode are not available)

ON/OFF
Turns the unit on or off.

TEMP ^
Increases temperature in 1°C (1°F) increments. Max. temperature is 30°C (86°F).
NOTE: Press together ∨ & ^ buttons at the same time for 3 seconds will alternate the temperature display between the °C & °F.

SET
Scrolls through operation functions as follows:
Breeze Away (🌀) → Sleep (🌙) → Follow Me (👤) → AP mode (📶) → Breeze Away ...

The selected symbol will flash on the display area, press OK button to confirm.

TEMP ∨
Decreases temperature in 1°C(1°F) increments. Min. temperature is 16°C(60°F).

FAN SPEED
Selects fan speeds in the following order: AU→20% → 40%→60%→80%→100%.
Press the TEMP ^ or ∨ button to increase/decrease the fan speed in 1% increments.

SWING
Starts and stops the horizontal louver movement. Hold down for 2 seconds to initiate vertical louver auto swing feature(some units).

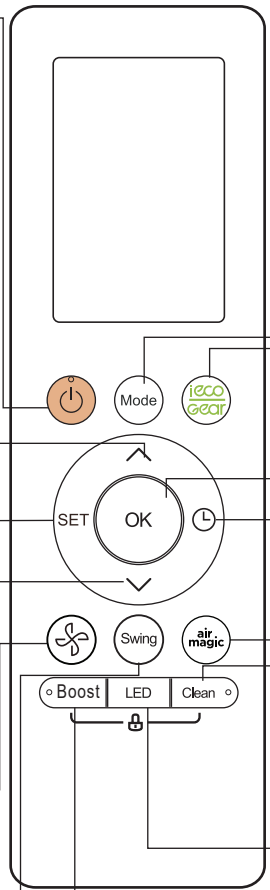

MODE
Scrolls through operation modes as follows: AUTO → COOL → DRY → HEAT → FAN

ECO/GEAR
Press this button to enter the energy efficient mode in a sequence of following:
ECO → GEAR(75%) → GEAR(50%) → Previous setting mode → ECO

OK
Used to confirm the selected functions

TIMER
Set timer to turn unit on or off

FRESH
Used to start and stop the Fresh feature.

CLEAN
Used to start/stop the Self Clean or Active Clean function. (Model dependent, please refer to the USER'S OPERATION & INSTALLATION MANUAL for details)

LED
Turns indoor unit's LED display and air conditioner buzzer on and off(model dependent), which create a comfortable and quiet environment.

BOOST
Enables unit to reach preset temperature in shortest possible time

Model: RG10A1(B2S)/BGEF

Remote Screen Indicators

Information are displayed when the remote controller is power up.

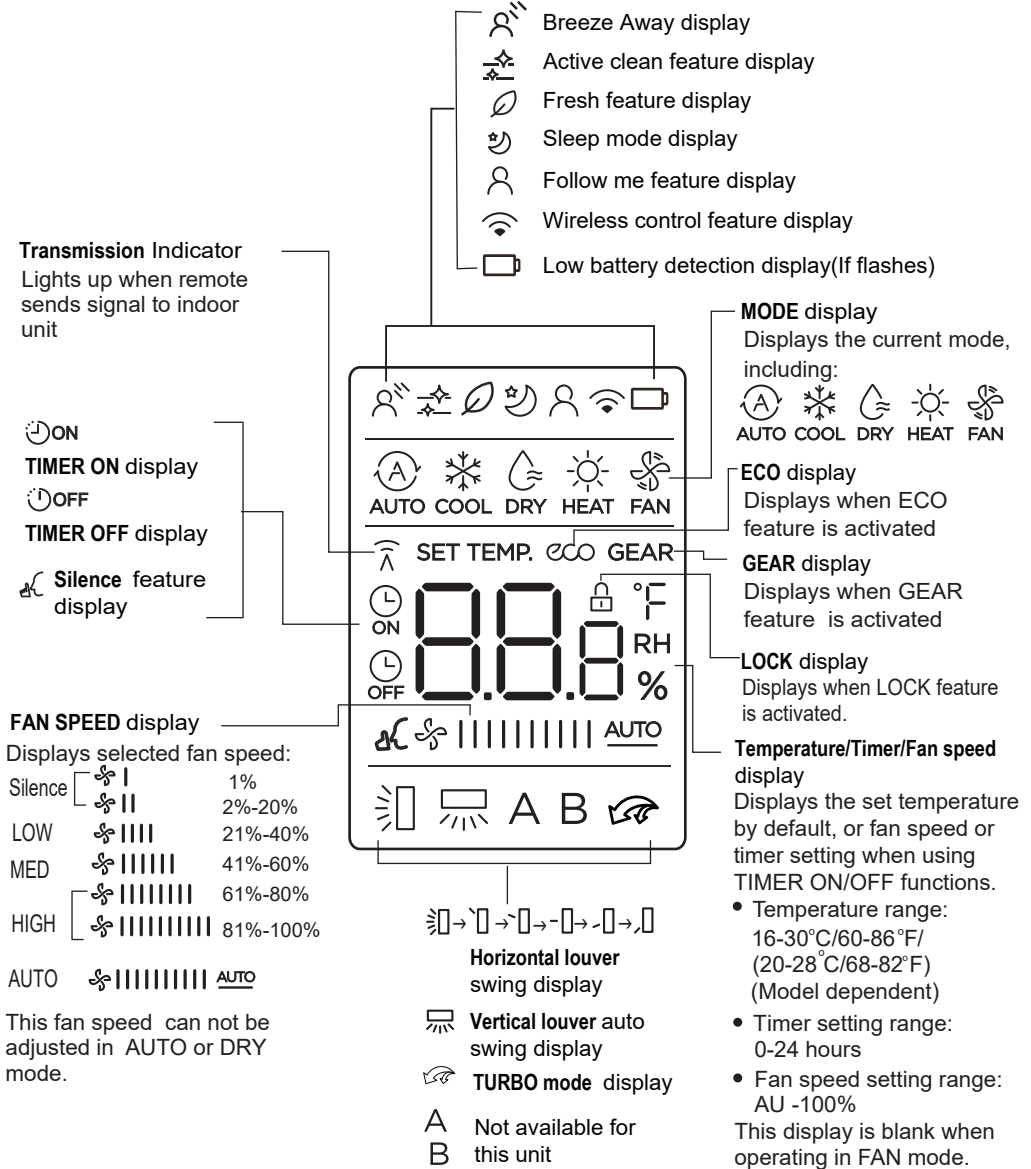

Note:

All indicators shown in the figure are for the purpose of clear presentation. But during the actual operation, only the relative function signs are shown on the display window.

How to Use Basic Functions

Basic operation

ATTENTION! Before operation, please ensure the unit is plugged in and power is available.

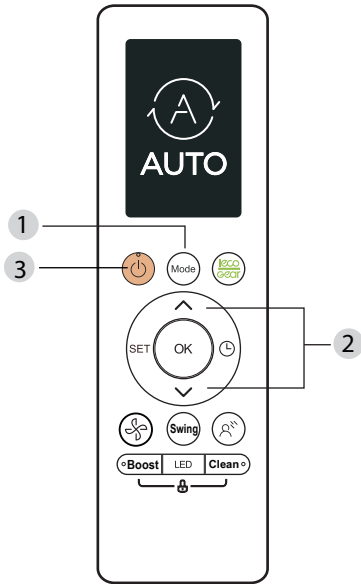

SETTING TEMPERATURE

The operating temperature range for units is 16-30°C (60-86°F)/20-28°C(68-82°F). You can increase or decrease the set temperature in 1°C (1°F) increments.

AUTO Mode

In AUTO mode, the unit will automatically select the COOL, FAN, HEAT or DRY function based on the set temperature.

1. Press the **MODE** button to select **AUTO**.
2. Set your desired temperature using the **TEMP** \wedge or **TEMP** \vee button.
3. Press the **ON/OFF** button to start the unit.

NOTE: FAN SPEED can't be set in AUTO mode.

COOL Mode

1. Press the **MODE** button to select **COOL** mode.
2. Set your desired temperature using the **TEMP** \wedge or **TEMP** \vee button.
3. Press **FAN** button to select the fan speed in a range of AU-100%.
4. Press the **ON/OFF** button to start the unit.

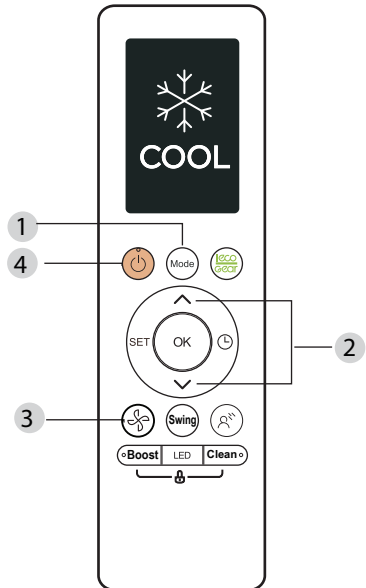

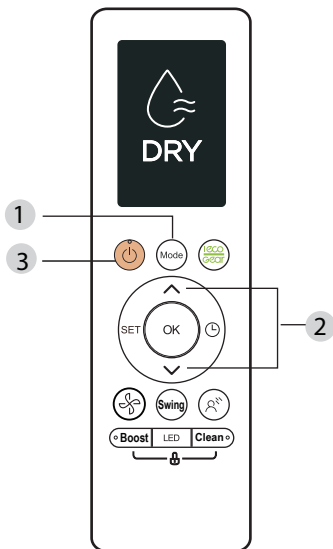

DRY Mode (dehumidifying)

1. Press the **MODE** button to select **AUTO**.
2. Set your desired temperature using the **TEMP** \wedge or **TEMP** \vee button.
3. Press the **ON/OFF** button to start the unit.

NOTE: FAN SPEED cannot be changed in DRY mode.

FAN Mode

1. Press the **MODE** button to select **FAN** mode.
2. Press **FAN** button to select the fan speed in a range of AU-100%.
3. Press the **ON/OFF** button to start the unit.

NOTE: You can't set temperature in FAN mode. As a result, your remote control's LCD screen will not display temperature.

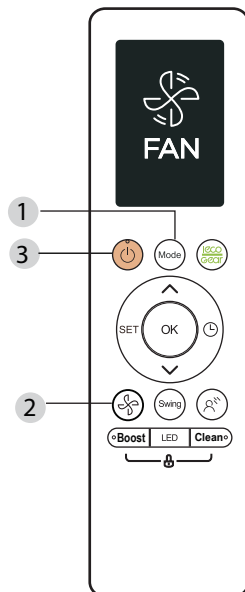

HEAT Mode

1. Press the **MODE** button to select **HEAT** mode.
2. Set your desired temperature using the **TEMP** \wedge or **TEMP** \vee button.
3. Press **FAN** button to select the fan speed in a range of AU-100%.
4. Press the **ON/OFF** button to start the unit.

NOTE: As outdoor temperature drops, the performance of your unit's HEAT function may be affected. In such instances, we recommend using this air conditioner in conjunction with other heating appliances.

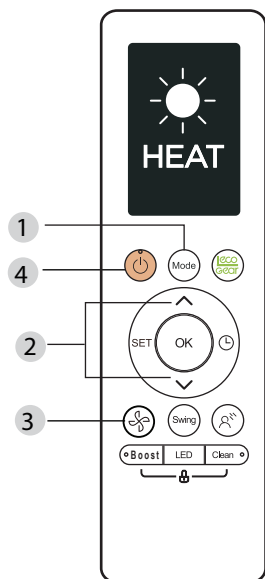

Setting the TIMER

TIMER ON/OFF - Set the amount of time after which the unit will automatically turn on/off.

TIMER ON setting

Press **TIMER** button to initiate the ON time sequence.



Press **Temp. up** or **down** button for for multiple times to set the desired time to turn on the unit.



TIMER OFF setting

Press **TIMER** button to initiate the OFF time sequence.

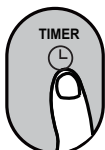

Press **Temp. up** or **down** button for for multiple times to set the desired time to turn off the unit.



NOTE:

1. When setting the **TIMER ON** or **TIMER OFF**, the time will increase by 30 minutes increments with each press, up to 10 hours. After 10 hours and up to 24, it will increase in 1 hour increments. (For example, press 5 times to get 2.5h, and press 10 times to get 5h.) The timer will revert to 0.0 after 24.
2. Cancel either function by setting its timer to 0.0h.

TIMER ON & OFF setting(example)

Keep in mind that the time periods you set for both functions refer to hours after the current time.

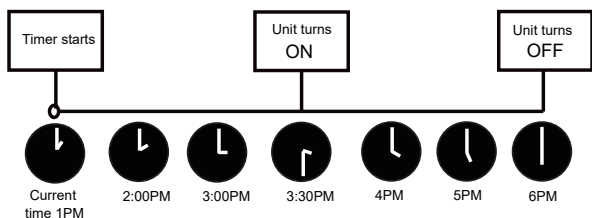
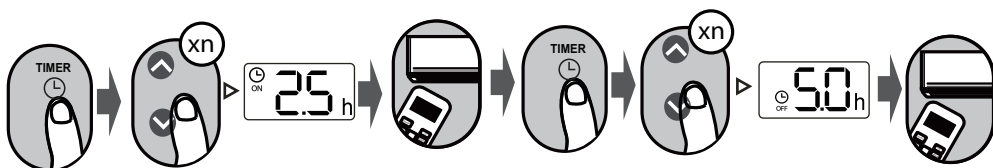

Example: If current timer is 1:00PM, to set the timer as above steps, the unit will turn on 2.5h later (3:30PM) and turn off at 6:00PM.

How to Use Advanced Functions

Swing function

Press Swing button

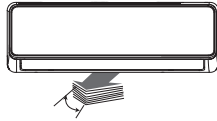

The horizontal louver will swing up and down automatically when pressing Swing button. Press again to make it stop.

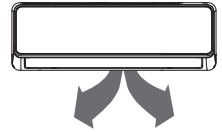

Keep pressing this button more than 2 seconds, the vertical louver swing function is activated. (Model dependent)

Airflow direction

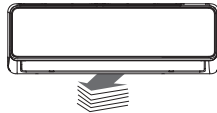

If continue to press the SWING button, five different airflow directions can be set. The louver can be move at a certain range each time you press the button. Press the button until the direction you prefer is reached.

NOTE: When the unit is off, press and hold **MODE** and **SWING** buttons together for one second, the louver will open for a certain angle, which makes it very convenient for cleaning. Press and hold **MODE** and **SWING** buttons together for one second to reset the louver(Model dependent).

LED DISPLAY



Press LED button

Press this button to turn on and turn off the display on the indoor unit.

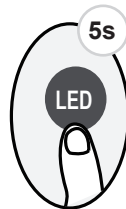

Press this button more than 5 seconds(some units)

Keep pressing this button more than 5 seconds, the indoor unit will display the actual room temperature. Press more than 5 seconds again will revert back to display the setting temperature.

ECO/GEAR function



Press X-ECO button to enter the energy efficient mode in a sequence of following:
ECO → GEAR(75%) → GEAR(50%) → Previous setting mode → ECO.....

Note: This function is only available under COOL mode.

ECO operation:

Under cooling mode, press this button, the remote controller will adjust the temperature automatically to 24°C/75°F, fan speed of Auto to save energy (only when the set temperature is less than 24°C/75°F). If the set temperature is above 24°C/75°F, press the ECO button, the fan speed will change to Auto, the set temperature will remain unchanged.

NOTE:

Pressing the ECO button, or modifying the mode or adjusting the set temperature to less than 24°C/75°F will stop ECO operation.

Under ECO operation, the set temperature should be 24°C/75°F or above, it may result in insufficient cooling. If you feel uncomfortable, just press the ECO button again to stop it.

GEAR operation:

Press the ECO/GEAR button to enter the GEAR operation as following:
75%(up to 75% electrical energy consumption)



50%(up to 50% electrical energy consumption)



Previous setting mode.

Under GEAR operation, the display on the remote controller will alternate between electrical energy consumption and set temperature.

Silence function



Keep pressing Fan button for more than 2 seconds to activate/disable Silence function(some units).

Due to low frequency operation of compressor, it may result in insufficient cooling and heating capacity. Press ON/OFF, Mode, Sleep, Turbo or Clean button while operating will cancel silence function.

FP function

Press this button 2 times during one second under HEAT Mode and setting temperature of 16°C/60°F or 20°C/68°F(for model RG10A10(B2)/BGEF).



The unit will operate at high fan speed (while compressor on) with temperature automatically set to 8°C/46°F.

Note: This function is for heat pump air conditioner only.

Press this button 2 times under HEAT Mode and setting temperature of 16°C/60°F to activate the FP function. Press On/Off, Sleep, Mode, Fan and Temp. button while operating will cancel this function.

LOCK function

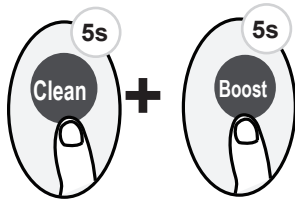

Press together **Clean** button and **Boost** button at the same time more than 5 seconds to activate Lock function. All buttons will not response except pressing these two buttons for two seconds again to disable locking.

SET function

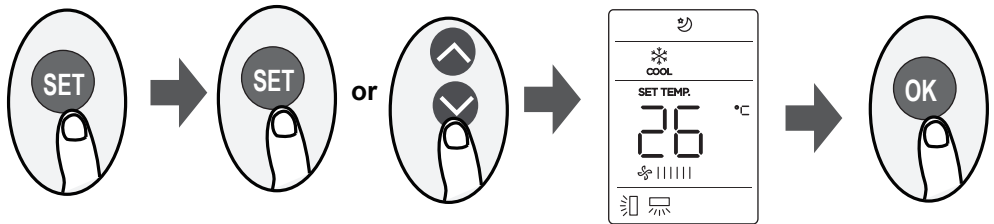

- Press the SET button to enter the function setting, then press SET button or TEMP▼ or TEMP▲ button to select the desired function. The selected symbol will flash on the display area, press the OK button to confirm.
- To cancel the selected function, just perform the same procedures as above.
- Press the SET button to scroll through operation functions as follows:
Breeze Away*(☼) → Fresh*(☽) → Sleep(☾) → Follow Me(☽) → AP mode(☾)
[*]: If your remote controller has Breeze Away button or Fresh button, you can not use the SET button to select the Breeze Away or Fresh feature.

Breeze Away function(☼) (some units) :

This feature avoids direct air flow blowing on the body and makes you feel indulging in silky coolness.

NTOE: This feature is available under cool, Fan and Dry mode only.

FRESH function(☽) (some units) :

When the FRESH function is initiated, the Ionizer/Plasma Dust Collector(depending on models) is energized and will help to remove pollen and impurities from the air.

Sleep function(☾) :

The SLEEP function is used to decrease energy use while you sleep (and don't need the same temperature settings to stay comfortable). This function can only be activated via remote control.

For the detail, see "sleep operation" in "USER'S MANUAL"

Note: The SLEEP function is not available in FAN or DRY mode.

Follow me function(☽) :

The FOLLOW ME function enables the remote control to measure the temperature at its current location and send this signal to the air conditioner every 3 minutes interval. When using AUTO, COOL or HEAT modes, measuring ambient temperature from the remote control (instead of from the indoor unit itself) will enable the air conditioner to optimize the temperature around you and ensure maximum comfort.

NOTE: Press and hold Boost button for seven seconds to start/stop memory feature of Follow Me function.

- If the memory feature is activated, "On" displays for 3 seconds on the screen.
- If the memory feature is stopped, "OF" displays for 3 seconds on the screen.
- While the memory feature is activated, press the ON/OFF button, shift the mode or power failure will not cancel the Follow me function.

AP function(☾)(some units) :

Choose AP mode to do wireless network configuration. For some units, it doesn't work by pressing the SET button. To enter the AP mode, continuously press the LED button seven times in 10 seconds.

Midea

make yourself at home



Split Air Conditioner Xtreme-Save-Lite

Read this manual carefully before installing or operating your new air conditioning unit. Make sure to save this manual for future reference.

REMOTE CONTROLLER ILLUSTRATION

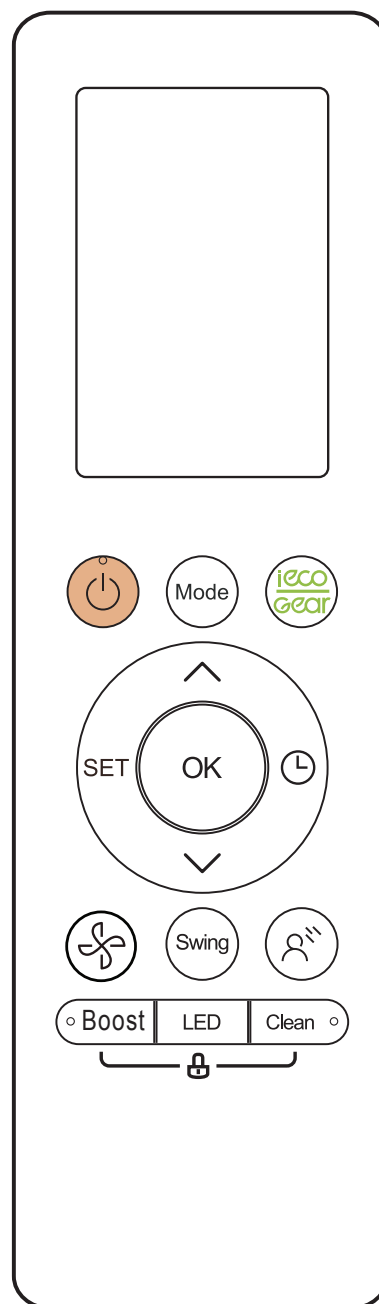

Xtreme-Save-Lite
WWW.MIDEAGERMANY.DE

Inhaltsverzeichnis

Spezifikationen der Fernbedienung.....	02
Behandlung der Fernbedienung	03
Tasten und Funktionen	04
Bildschirmanzeigen der Fernbedienung	06
Verwendung der grundlegenden Funktionen	07
Verwendung der erweiterten Funktionen.....	10

Spezifikationen der Fernbedienung

MODELL	RG10A(B2S)/BGEF, RG10A(B2S)/BGEFU1, RG10A1(B2S)/BGEF, RG10A2(B2S)/BGEFU1, RG10A2(B2S)/BGCEFU1, RG10A2(B2S)/BGCEF, RG10A10(B2S)/BGEF.
Nennspannung	3,0V (Trockene Batterien R03 / LR03 × 2)
Signalempfangsbereich	8m
Umgebung	-5°C~60°C(23°F~140°F)

Schnellstartanleitung

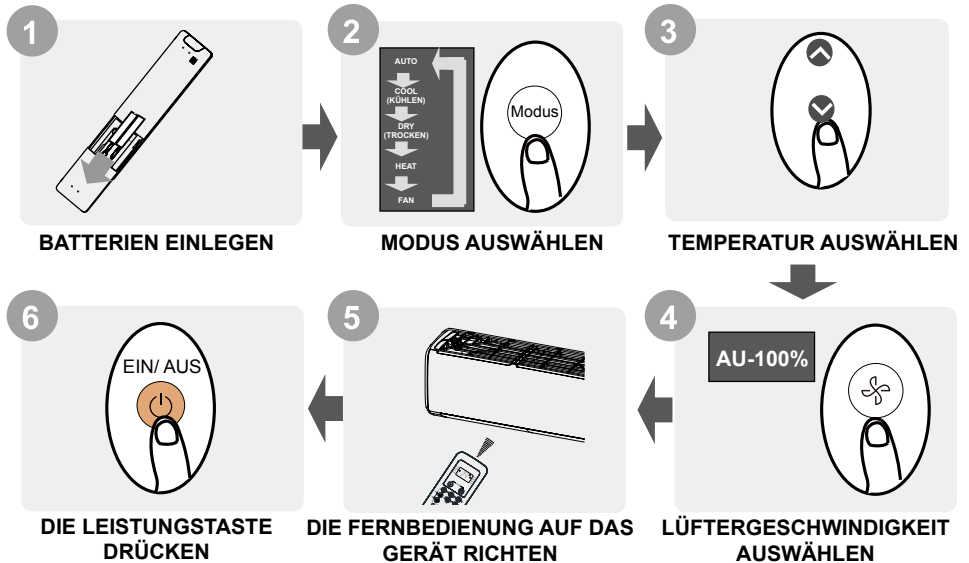

NICHT SICHER, WAS FÜR EINE FUNKTION IST ES?

Eine ausführliche Beschreibung über die Verwendung der Klimaanlage finden Sie in den Abschnitten Verwendung der grundlegenden Funktionen und Verwendung erweiterter Funktionen.

SPEZIELLE HINWEISE

- Die Tastenkonstruktionen Ihres Geräts können geringfügig vom gezeigten Muster abweichen.
- Wenn die Zuluftleinheit keine spezielle Funktion hat, hat das Drücken auf der Funktionstaste der Fernbedienung keine Auswirkung.
- Bei großen Unterschieden zwischen „Fernbedienungshandbuch“ und „BENUTZERHANDBUCH“ über die Funktionsbeschreibung hat die Beschreibung von „BENUTZERHANDBUCH“ Vorrang.

Behandlung der Fernbedienung

Einlegen und Ersetzen der Batterien

Ihre Klimaanlage wird möglicherweise mit zwei Batterien geliefert (einige Geräte). Legen Sie zuerst die Batterien vor dem Gebrauch in die Fernbedienung.

1. Schieben Sie die hintere Abdeckung von der Fernbedienung nach unten, dann können Sie das Batteriefach sehen.
2. Legen Sie die Batterien ein und achten Sie darauf, dass die Enden (+) und (-) der Batterien mit den Symbolen im Batteriefach übereinstimmen.
3. Schieben Sie die Batterieabdeckung dann wieder auf.

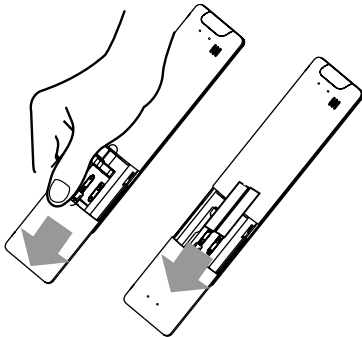

! Batteriehinweise

Für eine optimale Produktleistung:

- Bitte keine alten und neuen Batterien oder Batterien unterschiedlichen Typs mischen
- Lassen Sie keine Batterien in der Fernbedienung, wenn Sie das Gerät nicht länger als 2 Monate verwenden werden.



BATTERIEENTSORGUNG

Geben Sie bitte die Batterien nicht einfach in die ungetrennten Müll ab. Beachten Sie bitte die örtlichen Gesetze über die ordnungsgemäße Entsorgung von Batterien.

TIPPS FÜR DIE FERNBEDIENUNG

- Die Fernbedienung muss innerhalb von 8 Metern entfernt vom Gerät verwendet werden.
- Das Gerät piept, wenn ein Fernsignal empfangen wird.
- Vorhänge, andere Materialien und direktes Sonnenlicht können den Infrarotsignalempfänger stören.
- Entfernen Sie die Batterien, wenn die Fernbedienung länger als 2 Monate nicht verwendet wird.

HINWEISE ZUR VERWENDUNG DER FERNBEDIENUNG

Gerät könnte den örtlichen nationalen Vorschriften entsprechen.

- In Kanada sollten Sie CAN ICES-3 (B)/NMB-3 (B) einhalten.
- In den USA entspricht dieses Gerät Teil 15 der FCC-Bestimmungen. Der Betrieb unterliegt den folgenden zwei Bedingungen:
 - (1) Dieses Gerät darf keine schädlichen Störungen verursachen, und
 - (2) Dieses Gerät muss alle empfangenen Störungen akzeptieren, einschließlich Störungen, die einen unerwünschten Betrieb verursachen können.

Dieses Gerät wurde getestet und entspricht den Grenzwerten für digitale Geräte der Klasse B gemäß Teil 15 der FCC-Bestimmungen. Diese Grenzwerte sollen einen angemessenen Schutz gegen schädliche Interferenzen bei Installationen in Wohngebieten bieten. Dieses Gerät erzeugt, verwendet und strahlt möglicherweise Hochfrequenzenergie aus und kann, wenn es nicht in Übereinstimmung mit den Anweisungen installiert und verwendet wird, Funkstörungen verursachen. Es kann jedoch nicht garantiert werden, dass bei einer bestimmten Installation keine Interferenzen auftreten. Wenn dieses Gerät den Radio- oder Fernsehempfang stört, was durch Aus- und Einschalten des Geräts festgestellt werden kann, sollte der Benutzer versuchen, die Störung durch eine oder mehrere der folgenden Maßnahmen zu beheben:

- Richten Sie die Empfangsantenne neu aus oder positionieren Sie sie neu.
- Vergrößern Sie den Abstand zwischen Gerät und Empfänger.
- Schließen Sie das Gerät an eine Steckdose an, die sich von dem Stromkreis unterscheidet, an den der Empfänger angeschlossen ist.
- Wenden Sie sich an den Händler oder einen erfahrenen Radio-/Fernsehtechniker.
- Änderungen oder Modifikationen, die nicht von der für die Einhaltung verantwortlichen Partei genehmigt wurden, können zum Erlöschen der Berechtigung des Benutzers zum Betrieb des Geräts führen.

Tasten und Funktionen

Machen Sie sich bitte zuerst mit der Fernbedienung vertraut, bevor Sie die neue Klimaanlage behandeln. Folgende sind kurze Vorstellung über die Fernbedienung. Anweisungen zur Bedienung der Klimaanlage finden Sie im Abschnitt Verwendung der grundlegenden Funktionen dieses Handbuchs.

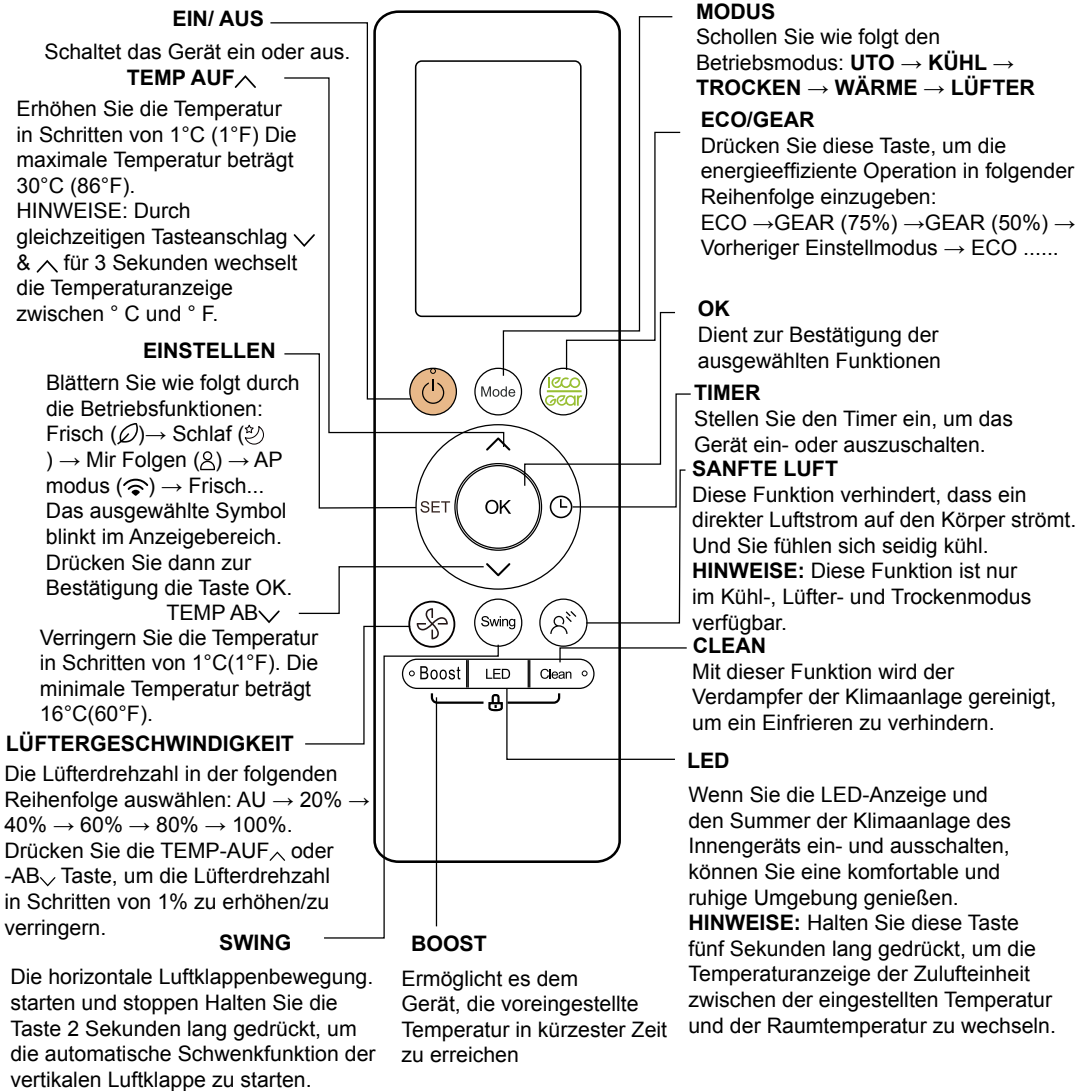

Modell:RG10A2(B2S)/BGEFU1

RG10A10(B2S)/BGEF(20-28°C/68-82°F)

RG10A(B2S)/BGEF, RG10A(B2S)/BGEFU1 (Frisch-Funktion nicht verfügbar)

RG10A2 (B2S)/BGCEFU1, RG10A2 (B2S)/BGCEF (Nur Kühlmodelle, AUTO-Modus und HEAT-Modus sind nicht verfügbar)

EIN/ AUS

Schaltet das Gerät ein oder aus.

TEMP AUF ^

Erhöhen Sie die Temperatur in Schritten von 1°C (1°F). Die maximale Temperatur beträgt 30°C (86°F).

HINWEISE: Durch gleichzeitigen Tastenschlag \vee & \wedge für 3 Sekunden wechselt die Temperaturanzeige zwischen °C und °F.

EINSTELLEN

Blättern Sie wie folgt durch die Betriebsfunktionen: Sanfte Luft (☼) → Schlaf (☺) → Mir Folgen (⊗) → AP Modus (📶) → Sanfte Luft. Das ausgewählte Symbol blinkt im Anzeigebereich. Drücken Sie dann zur Bestätigung die Taste OK.

TEMP AB ∨

Verringern Sie die Temperatur in Schritten von 1°C (1°F). Die minimale Temperatur beträgt 16°C (60°F).

LÜFTERGESCHWINDIGKEIT

Die Lüfterdrehzahl in der folgenden Reihenfolge auswählen: AU → 20% → 40% → 60% → 80% → 100%.

Drücken Sie die TEMP-AUF \wedge oder -AB \vee Taste, um die Lüfterdrehzahl in Schritten von 1% zu erhöhen/zu verringern.

SWING

Die horizontale Luftklappenbewegung starten und stoppen. Halten Sie die Taste 2 Sekunden lang gedrückt, um die automatische Schwenkfunktion der vertikalen Luftklappe zu starten.

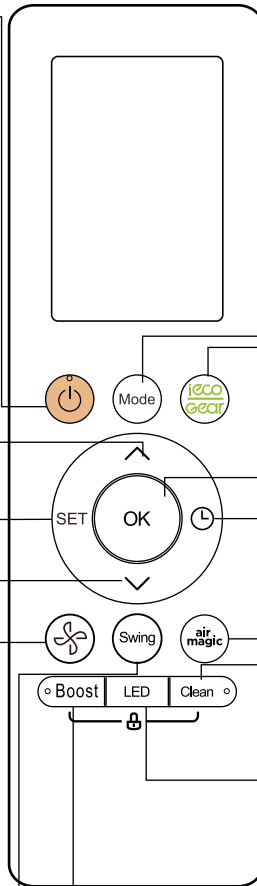

MODUS

Schollen Sie wie folgt den Betriebsmodus: **UTO** → **KÜHL** → **TROCKEN** → **WÄRME** → **LÜFTER**

ECO/GEAR

Drücken Sie diese Taste, um die energieeffiziente Operation in folgender Reihenfolge einzugeben: **ECO** → **GEAR (75%)** → **GEAR (50%)** → Vorheriger Einstellmodus → **ECO**

OK

Dient zur Bestätigung der ausgewählten Funktionen

TIMER

Stellen Sie den Timer ein, um das Gerät ein- oder auszuschalten.

FRESH

Dient zum Starten und Stoppen der Frisch-Funktion.

CLEAN

Mit dieser Funktion wird der Verdampfer der Klimaanlage gereinigt, um ein Einfrieren zu verhindern.

LED

Wenn Sie die LED-Anzeige und den Summer der Klimaanlage des Innengeräts ein- und ausschalten, können Sie eine komfortable und ruhige Umgebung genießen.

HINWEISE: Halten Sie diese Taste fünf Sekunden lang gedrückt, um die Temperaturanzeige der Zulufteneinheit zwischen der eingestellten Temperatur und der Raumtemperatur zu wechseln.

BOOST

Ermöglicht es dem Gerät, die voreingestellte Temperatur in kürzester Zeit zu erreichen

Modell: RG10A1(B2S)/BGEF

Bildschirmanzeigen der Fernbedienung

Informationen werden angezeigt, wenn die Fernbedienung eingeschaltet wird.

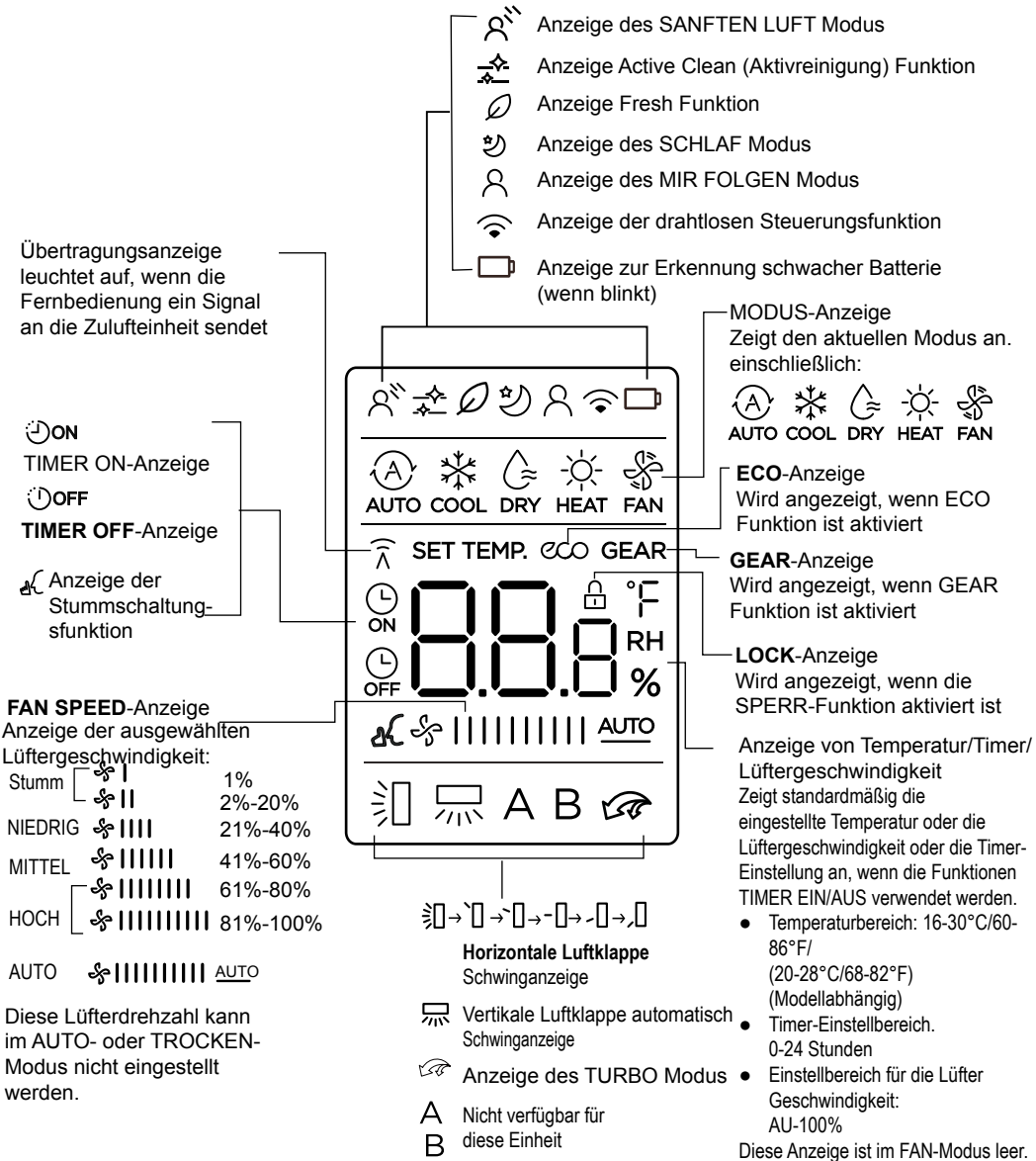

Verwendung der grundlegenden Funktionen

Grundbetrieb

BEACHTUNG! Stellen Sie vor dem Betrieb sicher, dass das Gerät angeschlossen ist und Strom zur Verfügung steht.

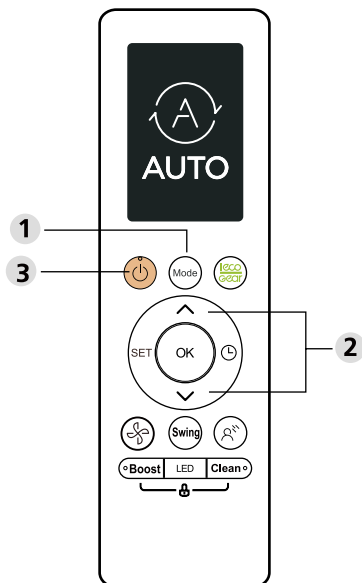

TEMPERATUREINSTELLEN

Der Betriebstemperaturbereich der Geräte beträgt 16-30°C (60-86°F)/20-28°C(68-82°F). Sie können die eingestellte Temperatur in Schritten von 1°C (1°F) erhöhen oder verringern.

AUTO-Modus

Im AUTO-Modus wählt das Gerät automatisch die Funktion KÜHL, LÜFTER, WÄRME oder TROCKEN basierend auf der eingestellten Temperatur.

1. Drücken Sie die MODE-Taste, um AUTO auszuwählen.
2. Stellen Sie die gewünschte Temperatur mit der Taste **TEMP** ^ Auf oder **TEMP** v Ab ein.
3. Drücken Sie die EIN/AUS-Taste, um das Gerät zu starten.

HINWEIS: Die LÜFTER GESCHWINDIGKEIT kann nicht im AUTO-Modus eingestellt werden.

KÜHLEN-Modus (COOL mode)

1. Drücken Sie die MODE-Taste, um den KÜHL-Modus auszuwählen.
2. Stellen Sie die gewünschte Temperatur mit der Taste **TEMP** ^ Auf oder **TEMP** v Ab ein.
3. Drücken Sie die FAN-Taste, um die Lüftergeschwindigkeit in einem Bereich von AU-100% auszuwählen.
4. Drücken Sie die EIN/AUS-Taste, um das Gerät zu starten.

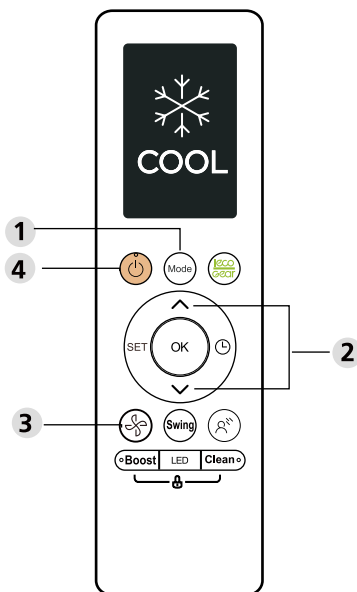

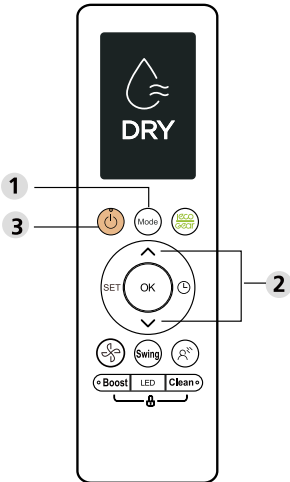

TROCKEN - Modus (Entfeuchten)

1. Drücken Sie die MODE-Taste, um AUTO auszuwählen.
2. Stellen Sie die gewünschte Temperatur mit der Taste **TEMP** \wedge Auf oder **TEMP** \vee Ab ein.
3. Drücken Sie die EIN/AUS-Taste, um das Gerät zu starten.

HINWEISE: Die LÜFTER GESCHWINDIGKEIT kann im TROCKEN - Modus nicht geändert werden.

FAN-Modus

1. Drücken Sie die MODE-Taste, um den FAN-Modus auszuwählen.
2. Drücken Sie die FAN-Taste, um die Lüftergeschwindigkeit in einem Bereich von AU-100% auszuwählen.
3. Drücken Sie die EIN/AUS-Taste, um das Gerät zu starten.

HINWEISE: Sie können die Temperatur im LÜFTER -Modus nicht einstellen. Infolgedessen zeigt der LCD-Bildschirm der Fernbedienung keine Temperatur an.

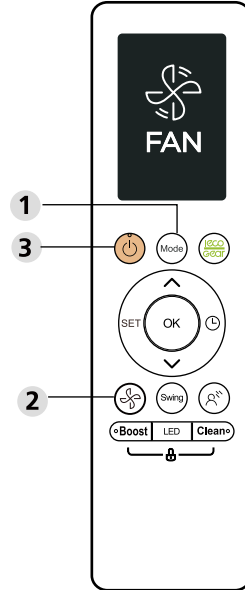

HEAT-Modus

1. Drücken Sie die MODE-Taste, um den HEAT-Modus auszuwählen.
2. Stellen Sie die gewünschte Temperatur mit der Taste **TEMP** \wedge Auf oder **TEMP** \vee Ab ein.
3. Drücken Sie die FAN-Taste, um die Lüftergeschwindigkeit in einem Bereich von AU-100% auszuwählen.
4. Drücken Sie die EIN/AUS-Taste, um das Gerät zu starten.

HINWEISE: Wenn die Außentemperatur sinkt, kann die Leistung der WÄRME - Funktion Ihres Geräts beeinträchtigt werden. In solchen Fällen empfehlen wir, diese Klimaanlage zusammen mit anderen Heizgeräten zu verwenden.

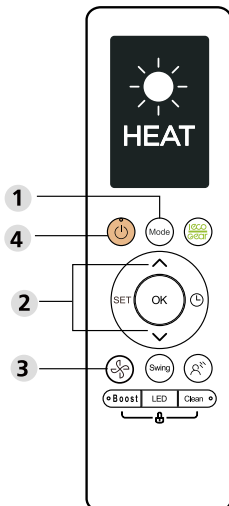

TIMER einstellen

TIMER EIN/AUS - Stellen Sie die Zeit ein, nach der sich das Gerät automatisch ein- und ausschaltet.

TIMER-EIN einstellen

Drücken Sie die TIMER-Taste, um die EIN-Zeitsequenz zu starten.

Drücken Sie Temp. Auf- oder Ab-Taste für mehrere Male, um die gewünschte Zeit zum Einschalten des Geräts einzustellen.

Deuten Sie mit der Fernbedienung auf das Gerät hin und warten Sie 1 Sekunde. Der TIMER-EIN wird aktiviert.

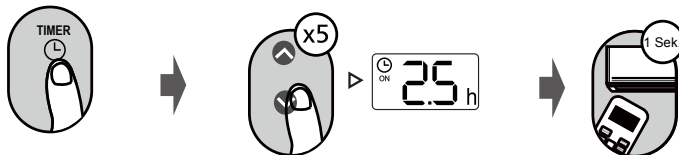

TIMER-AUS einstellen

Drücken Sie die TIMER-Taste, um die AUS-Zeitsequenz zu starten.

Drücken Sie Temp. AUF- oder AB-Taste für mehrere Male, um die gewünschte Zeit zum Ausschalten des Geräts einzustellen.

Deuten Sie mit der Fernbedienung auf das Gerät hin und warten Sie 1 Sekunde. Der TIMER-AUS wird aktiviert.

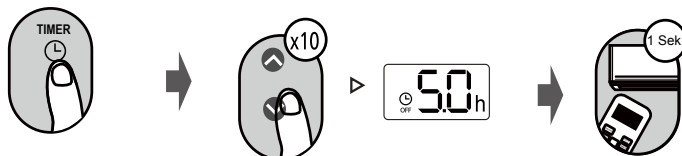

HINWEISE:

1. Wenn Sie den TIMER EIN oder TIMER AUS einstellen, erhöht sich die Zeit mit jedem Drücken um 30 Minuten, bis zu 10 Stunden. Nach 10 Stunden und bis zu 24 Stunden erhöht es sich in Schritten von 1 Stunde. (Drücken Sie beispielsweise 5 Mal, um 2,5 Stunden zu erhalten, und 10 Mal, um 5 Stunden zu erhalten.) Der Timer wird nach 24 auf 0,0 zurückgesetzt.
2. Brechen Sie eine der beiden Funktionen ab, indem Sie den Timer auf 0,0h einstellen.

Einstellung der TIMER- EIN & AUS (Beispiel)

Beachten Sie, dass sich die für beide Funktionen festgelegten Zeiträume auf Stunden nach der aktuellen Zeit beziehen.

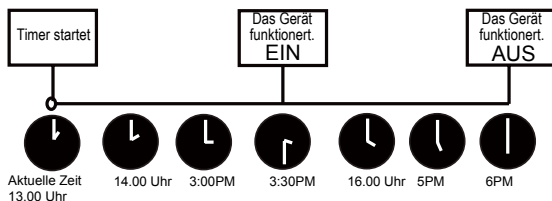
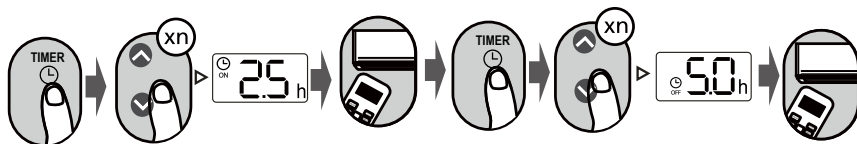

Beispiel: Wenn der aktuelle Timer 13:00 Uhr ist, können Sie den Timer wie oben beschrieben einstellen. Das Gerät wird sich 2,5 Stunden später (15:30 Uhr) ein und um 18:00 Uhr ausschalten.



Verwendung der erweiterten Funktionen

Swing-Funktion

Drücken Sie die Swing-Taste

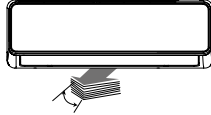

Die horizontale Luftklappe schwingt beim Drücken der Swing-Taste automatisch auf und ab. Drücken Sie nochmal, so kann den Vorgang beenden.

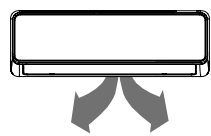

Halten Sie diese Taste länger als 2 Sekunden gedrückt, um die vertikale Luftklappenschwenkfunktion zu aktivieren. (Modellabhängig)

Luftstromrichtung

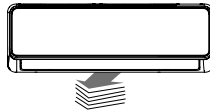

Wenn Sie die SWING-Taste weiter drücken, können fünf verschiedene Luftströmungsrichtungen eingestellt werden. Die Luftklappe kann bei jedem Drücken der Taste in einem bestimmten Bereich bewegt werden. Drücken Sie die Taste, bis die gewünschte Richtung erreicht ist.

HINWEISE: Wenn das Gerät ausgeschaltet ist, halten Sie die MODUS- und SWING-Tasten eine Sekunde lang gleichzeitig gedrückt. Die Luftklappe öffnet sich um einen bestimmten Winkel, was die Reinigung viel leichter macht. Halten Sie die MODUS - und SWING-Tasten gleichzeitig eine Sekunde lang gedrückt, so kann die Luftklappe zurückgesetzt werden (modellabhängig).

LED-ANZEIGE



Die LED-Taste drücken

Drücken Sie diese Taste, um das Display die Zulufttemperatur ein- und auszuschalten.

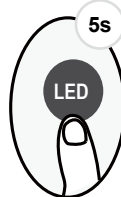

Drücken Sie diese Taste länger als 5 Sekunden (einige Einheiten)

Wenn Sie diese Taste länger als 5 Sekunden gedrückt halten, zeigt das Innengerät die aktuelle Raumtemperatur an. Drücken Sie die Taste erneut länger als 5 Sekunden, um die eingestellte Temperatur anzuzeigen.

ECO/GEAR-Funktion



Drücken Sie die X-ECO-Taste, um in der folgenden Reihenfolge in den Energiesparmodus zu wechseln:

ECO → GEAR(75%) → GEAR(50%) → Vorheriger Einstellmodus → ECO.....

Hinweis: Diese Funktion ist nur im KÜHL-Modus verfügbar.

ECO-Betrieb:

Drücken Sie im Kühlmodus diese Taste. Die Fernbedienung stellt die Temperatur automatisch auf 24°C/75°F und die Lüftergeschwindigkeit ein, um Energie zu sparen (nur wenn die eingestellte Temperatur unter 24°C/75°F liegt). Wenn die eingestellte Temperatur über 24°C/75°F liegt, drücken Sie die ECO-Taste. Die Lüfterdrehzahl ändert sich in Auto-Modus. Die eingestellte Temperatur bleibt unverändert.

HINWEISE:

Durch Drücken der ECO-Taste oder Ändern des Modus oder Einstellen der eingestellten Temperatur auf weniger als 24°C/75°F wird der ECO-Betrieb gestoppt. Im ECO-Betrieb sollte die eingestellte Temperatur 24°C/75°F oder mehr betragen. Dies kann zu einer unzureichenden Kühlung führen. Wenn Sie sich unwohl fühlen, drücken Sie einfach die ECO-Taste erneut, um den Vorgang anzuhalten..

GEAR-Funktion

Drücken Sie die ECO/GEAR-Taste, um den GEAR-Vorgang wie folgt aufzurufen:

75% (bis zu 75% Stromverbrauch)



50% (bis zu 50% Stromverbrauch)



Vorheriger Einstellmodus.



Im GEAR-Betrieb wechselt die Anzeige auf der Fernbedienung zwischen elektrischem Energieverbrauch und eingestellter Temperatur.

Aktive Reinigungsfunktion

Die CLEAN-Taste drücken



Wenn Staub, Schimmel und Fett, die Gerüche verursachen könnten, am Wärmetauscher als Frost haften, kann die Aktive Reinigungstechnik sie reinigen, in dem sie den Frost automatisch einfriert und dann schnell wegspülen.

Wenn diese Funktion aktiviert ist, erscheint das Anzeigefenster der Zulufttemperatur mit „CL“. Nach 20 bis 45 Minuten schaltet sich das Gerät automatisch aus und bricht die REINIGEN-Funktion ab.

Stummschaltfunktion



Halten Sie die Lüfter-taste länger als 2 Sekunden gedrückt, um die Stummschaltfunktion (einige Einheiten) zu aktivieren/deaktivieren. Aufgrund des Niederfrequenzbetriebs des Kompressors kann dies zu einer unzureichenden Kühl- und Heizleistung führen. Durch den Druck auf der Taste EIN/AUS, Modus, Schlaf, Turbo oder reinigen können Sie die Stummschaltfunktion abbrechen.

FP-Funktion

Drücken Sie diese Taste zweimal in einer Sekunde im WÄRME-Modus und stellen Sie eine Temperatur von 16°C/60°F oder 20°C/68°F (für Modell RG10A10 (B2)/BGEF) ein.



Das Gerät funktioniert in hoher Lüfterdrehzahl (bei eingeschaltetem Kompressor), wobei die Temperatur automatisch auf 8°C/46°F eingestellt wird.

Hinweis: Diese Funktion gilt nur für Wärmepumpenklimateanlagen.

Drücken Sie diese Taste zweimal im WÄRME -Modus und stellen Sie die Temperatur auf 16°C/60°F ein, um die FP-Funktion zu aktivieren. Drücken Sie On/Off (Ein/Aus), Sleep (Ruhezustand), Mode (Modus), Fan (Lüfter) und Temp. Durch Drücken der Taste während des Betriebs wird diese Funktion abgebrochen.

LOCK-Funktion

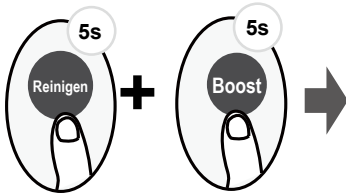

Drücken Sie die Reinigen-Taste und die Boost-Taste gleichzeitig länger als 5 Sekunden, um die Sperrfunktion zu aktivieren. Alle Tasten reagieren nur, wenn Sie diese beiden Tasten erneut zwei Sekunden lang drücken, um die Verriegelung zu deaktivieren.

SET-Funktion

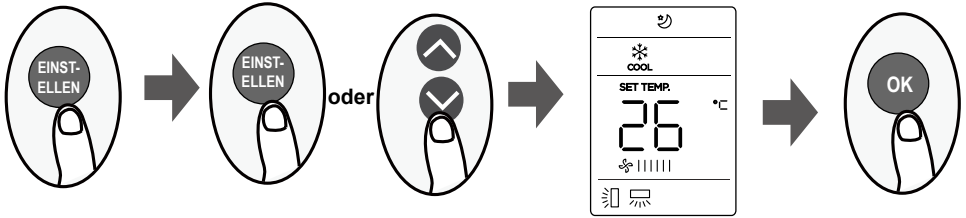

- Drücken Sie die SET-Taste, um die Funktionseinstellung aufzurufen, und drücken Sie dann die SET-Taste oder die TEMP-Auf✓ oder TEMP-Ab^ Taste, um die gewünschte Funktion auszuwählen. Das ausgewählte Symbol blinkt im Anzeigebereich. Drücken Sie dann zur Bestätigung die Taste OK.
- Um die ausgewählte Funktion abzubrechen, wiederholen Sie einfach die gleichen Schritte wie oben.
- Durch den Anschlag auf der SET-Taste können Sie die Bedienfunktionen wie folgt sehen: Sanfte Luft * (☁) → Frisch * (∅) → Schlaf (☾) → Mir Folgen (⊗) → AP-Modus (📶)
[*]: Wenn Ihre Fernbedienung über die Sanfte Luft -Taste oder die Frisch -Taste verfügt, können Sie mit der SET-Taste nicht die Sanfte Luft - oder Frisch -Funktion auswählen.

Sanfte Luft - Funktion (☁) (einige Einheiten):

Diese Funktion verhindert, dass ein direkter Luftstrom auf den Körper strömt. Und Sie fühlen sich seidig kühl.

HINWEISE: Diese Funktion ist nur im Kühl-, Lüfter- und Trockenmodus verfügbar.

Frisch - Funktion (∅) (einige Einheiten):

Wenn die FRESH-Funktion gestartet wird, wird der Ionisator/Plasma-Staubabscheider (je nach Modell) mit Strom versorgt und hilft, Pollen und Verunreinigungen aus der Luft zu entfernen.

Schlaf - Funktion (☾) :

Die SLEEP-Funktion wird verwendet, um den Energieverbrauch im Schlaf zu senken (und keine Einstellung zur gleichen Temperatur zu benötigen, um sich wohl zu fühlen). Diese Funktion kann nur über die Fernbedienung aktiviert werden.

Die detaillierte Beschreibung finden Sie unter „Schlafbetrieb“ in „BENUTZERHANDBUCH“.

Hinweise: Die SCHLAF-Funktion ist im LÜFTER- oder TROCKEN-Modus nicht verfügbar.

Mir Folgen - Funktion (⊗):

Mit der Funktion MIR FOLGEN kann die Fernbedienung die Temperatur an dem aktuellen Standort messen und dieses Signal alle 3 Minuten an die Klimaanlage senden. Wenn Sie den Modus AUTO, KÜHL oder WÄRME verwenden und die Umgebungstemperatur über die Fernbedienung (anstelle des Innengeräts selbst) messen, kann die Klimaanlage die Temperatur herum optimieren und maximalen Komfort gewährleisten.

HINWEISE: Halten Sie die Boost-Taste sieben Sekunden lang gedrückt, um die Speicherfunktion der Mir Folgen - Funktion zu starten/stoppen.

- Wenn die Speicherfunktion aktiviert ist, wird „ON“ 3 Sekunden lang auf dem Bildschirm angezeigt.
- Wenn die Speicherfunktion gestoppt ist, wird „OFF“ 3 Sekunden lang auf dem Bildschirm angezeigt.
- Wenn Sie die Speicherfunktion aktiviert haben, wird die Mir Folgen-Funktion nicht durch den Moduswechsel oder Stromausfall aufheben.

AP-Funktion (📶) (einige Einheiten):

Wählen Sie den AP-Modus, um die drahtlose Netzwerkkonfiguration durchzuführen.

Midea

make yourself at home



Split Air Conditioner Xtreme-Save-Lite

Read this manual carefully before installing or operating your new air conditioning unit. Make sure to save this manual for future reference.

REMOTE CONTROLLER ILLUSTRATION

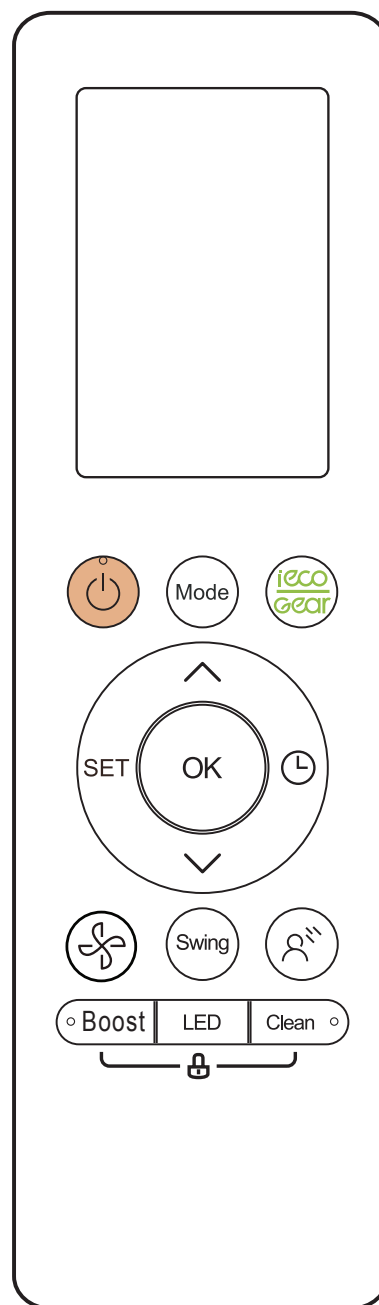

Xtreme-Save-Lite
WWW.MIDEAGERMANY.DE

Inhoudsopgave

Specificaties afstandsbediening.....	02
Omgaan met de afstandsbediening.....	03
Knoppen en functies	04
Schermindicatoren op afstand.....	06
Basisfuncties gebruiken.....	07
Geavanceerde functies gebruiken.....	10

Specificaties afstandsbediening

Model	RG10A(B2S)/BGEF, RG10A(B2S)/BGEFU1, RG10A1(B2S)/BGEF, RG10A2(B2S)/BGEFU1, RG10A2(B2S)/BGCEFU1, RG10A2(B2S)/BGCEF, RG10A10(B2S)/BGEF.
Nominale spanning	3,0V (droge batterijen R03/LR03 × 2)
Signaal ontvangstbereik	8m
Milieu	-5 °C ~ 60 °C (23 °F -140 °F)

Snel-startgids

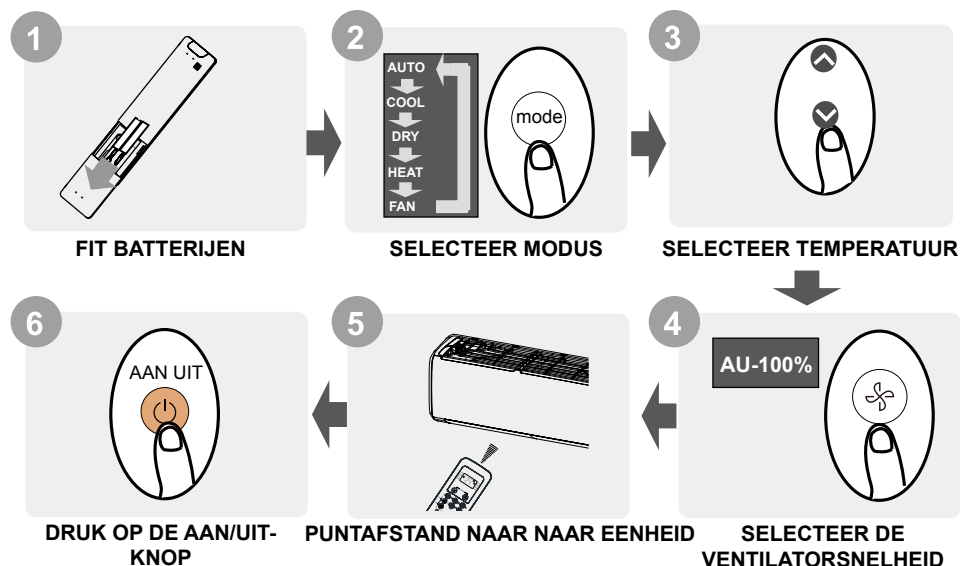

NIET ZEKER WAT EEN FUNCTIE DOET?

Raadpleeg de hoofdstukken Basisfuncties en Geavanceerde functies gebruiken, van deze handleiding voor een gedetailleerde beschrijving over het gebruik van uw airconditioner.

SPECIALE OPMERKING

- Knopontwerpen op uw apparaat kunnen enigszins afwijken van het getoonde voorbeeld.
- Als de binnen-unit geen specifieke functie heeft, heeft het indrukken van die functieknop op de afstandsbediening geen effect.
- Wanneer er grote verschillen zijn tussen de "handleiding van de afstandsbediening" en de "GEBRUIKSAANWIJZING" in de functiebeschrijving, prevaleert de beschrijving van de "GEBRUIKSAANWIJZING".

Omgaan met de afstandsbediening

Batterijen plaatsen en vervangen

Uw airconditioner kan worden geleverd met twee batterijen (sommige eenheden). Plaats de batterijen voor gebruik in de afstandsbediening.

1. Schuif de achterklep van de afstandsbediening naar beneden, zodat het batterijcompartiment zichtbaar wordt.
2. Plaats de batterijen en let erop dat de (+) en (-) uiteinden van de batterijen overeenkomen met de symbolen in het batterijcompartiment.
3. Schuif het batterijklepje terug op zijn plaats.

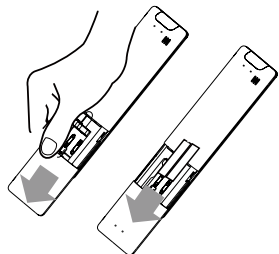

! BATTERIJ NOTITIES

Voor optimale productprestaties:

- Gebruik geen oude en nieuwe batterijen of verschillende soorten batterijen door elkaar.
- Laat geen batterijen in de afstandsbediening als u het apparaat langer dan 2 maanden niet zult gebruiken.



Batterij opruiming

Gooi batterijen niet weg als ongesorteerd gemeentelijk afval. Raadpleeg de lokale wetgeving voor het correct weggooien van batterijen.

TIPS VOOR HET GEBRUIK VAN AFSTANDBEDIENING

- De afstandsbediening moet binnen 8 meter van het apparaat worden gebruikt.
- Het apparaat piept wanneer een signaal van de afstandsbediening wordt ontvangen.
- Gordijnen, andere materialen en direct zonlicht kunnen de infrarood signaalontvanger verstoren.
- Verwijder de batterijen als de afstandsbediening voor langer dan 2 maanden niet gebruik zal worden.

OPMERKINGEN VOOR HET GEBRUIK VAN AFSTANDBEDIENING

Het apparaat kan voldoen aan de lokale nationale voorschriften.

- In Canada moet het voldoen aan CAN ICES-3 (B)/NMB-3 (B).
- In de VS voldoet dit apparaat aan deel 15 van de FCC-regels. Gebruik is onderworpen aan de volgende twee voorwaarden:

- (1) Dit apparaat mag geen schadelijke interferentie veroorzaken, en
- (2) dit apparaat moet ontvangen interferentie accepteren, inclusief interferentie die een ongewenste werking kan veroorzaken.

Deze apparatuur is getest en voldoet aan de limieten voor een Klasse B digitaal apparaat, conform deel 15 van de FCC-regels. Deze limieten zijn bedoeld om een redelijke bescherming te bieden tegen schadelijke interferentie in een residentiële installatie. Deze apparatuur genereert, gebruikt en kan radiofrequentie-energie uitstralen en kan, indien niet geïnstalleerd en gebruikt in overeenstemming met de instructies, schadelijke interferentie met radiocommunicatie veroorzaken. Er is echter geen garantie dat er geen interferentie zal optreden in een bepaalde installatie. Als deze apparatuur schadelijke interferentie aan radio- of televisieontvangst veroorzaakt, wat kan worden vastgesteld door de apparatuur uit en in te schakelen, wordt de gebruiker aangemoedigd om te proberen de interferentie te verhelpen door een of meer van de volgende maatregelen:

- Heroriënteer of verplaats de ontvangen antenne.
- Vergroot de afstand tussen het apparaat en de ontvanger.
- Sluit de apparatuur aan op een stopcontact in een ander circuit dan waarop de ontvanger is aangesloten.
- Raadpleeg de dealer of een ervaren radio/tv-technicus voor hulp.
- Wijzigingen of aanpassingen die niet zijn goedgekeurd door de partij, die verantwoordelijk is voor de naleving, kunnen de bevoegdheid van de gebruiker om de apparatuur te bedienen ongeldig maken.

Knoppen en functies

Zorg ervoor dat u bekend bent met de afstandsbediening voordat u uw nieuwe airconditioner gaat gebruiken. Het volgende is een korte inleiding tot de afstandsbediening zelf. Raadpleeg het gedeelte Basisfuncties van deze handleiding voor instructies over het gebruik van uw airconditioner.

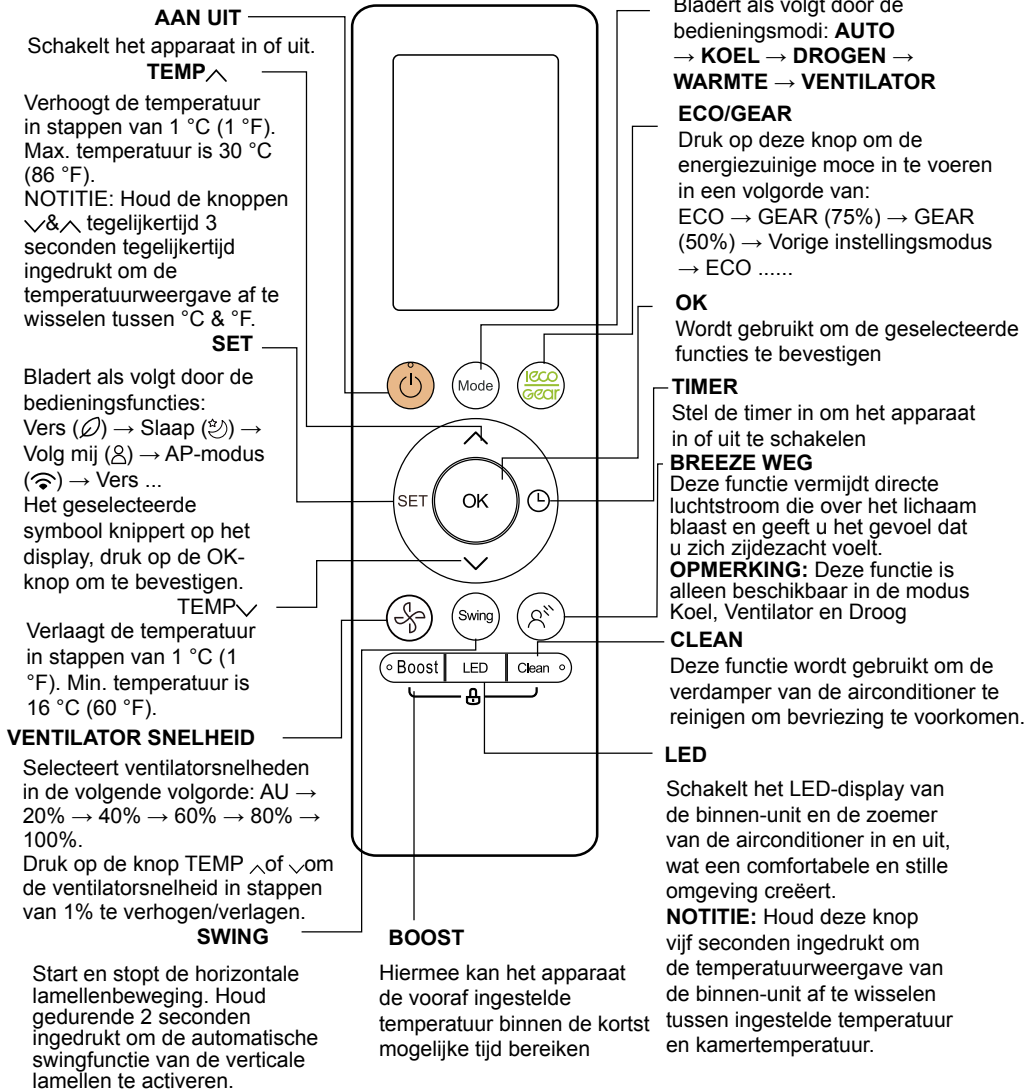

Model:RG10A2 (B2S)/ BGEFU1

RG10A10 (B2S)/ BGEF (20-28 °C/68-82 °F)

RG10A (B2S)/ BGEF, RG10A (B2S)/ BGEFU1 (nieuwe functie is niet beschikbaar)

RG10A2 (B2S)/BGCEFU1, RG10A2 (B2S)/BGCEF (alleen modellen voor koelen,

AUTO-modus en VERWARMEN-modus zijn niet beschikbaar)

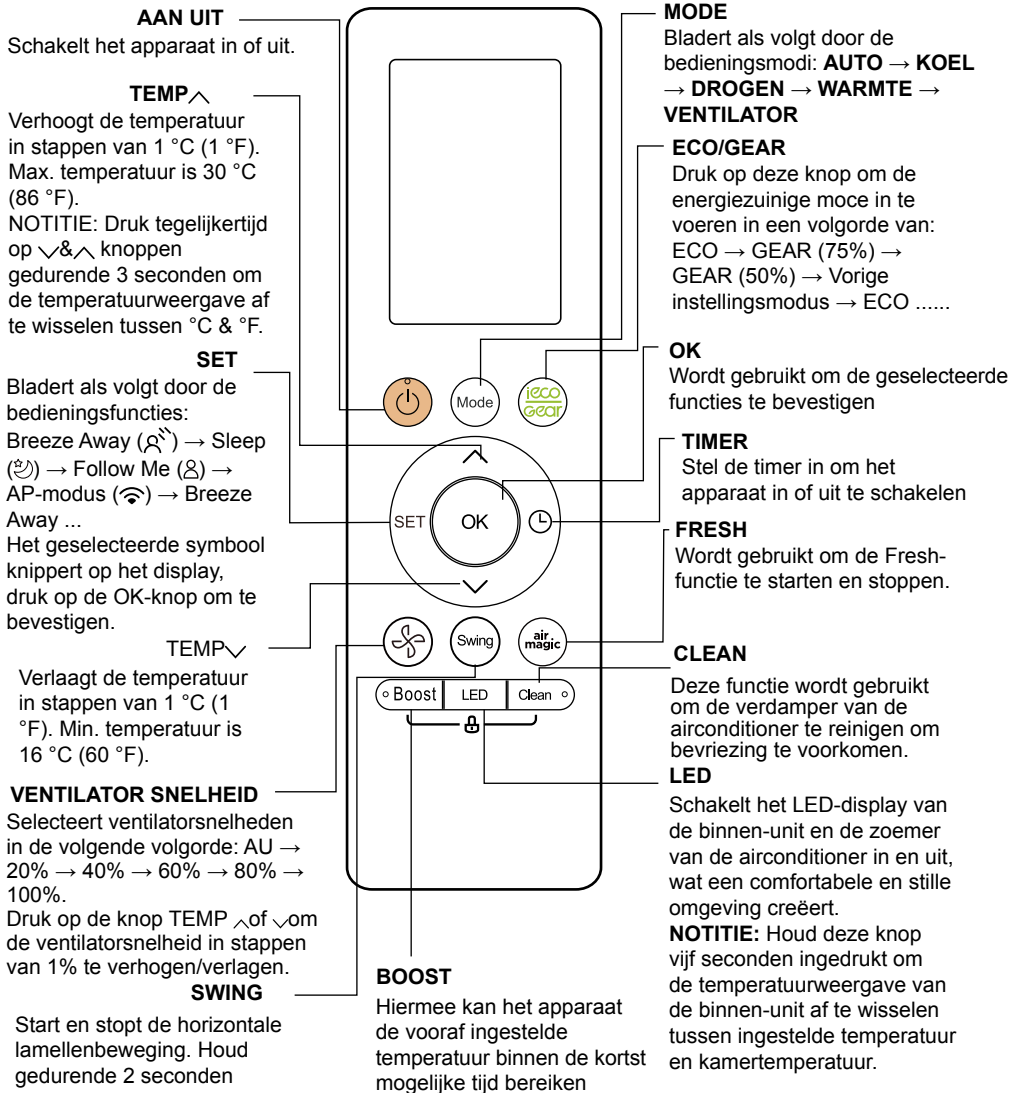

Model: RG10A1 (B2S)/BGEF

Schermindicatoren op afstand

Informatie wordt weergegeven wanneer de afstandsbediening wordt ingeschakeld.

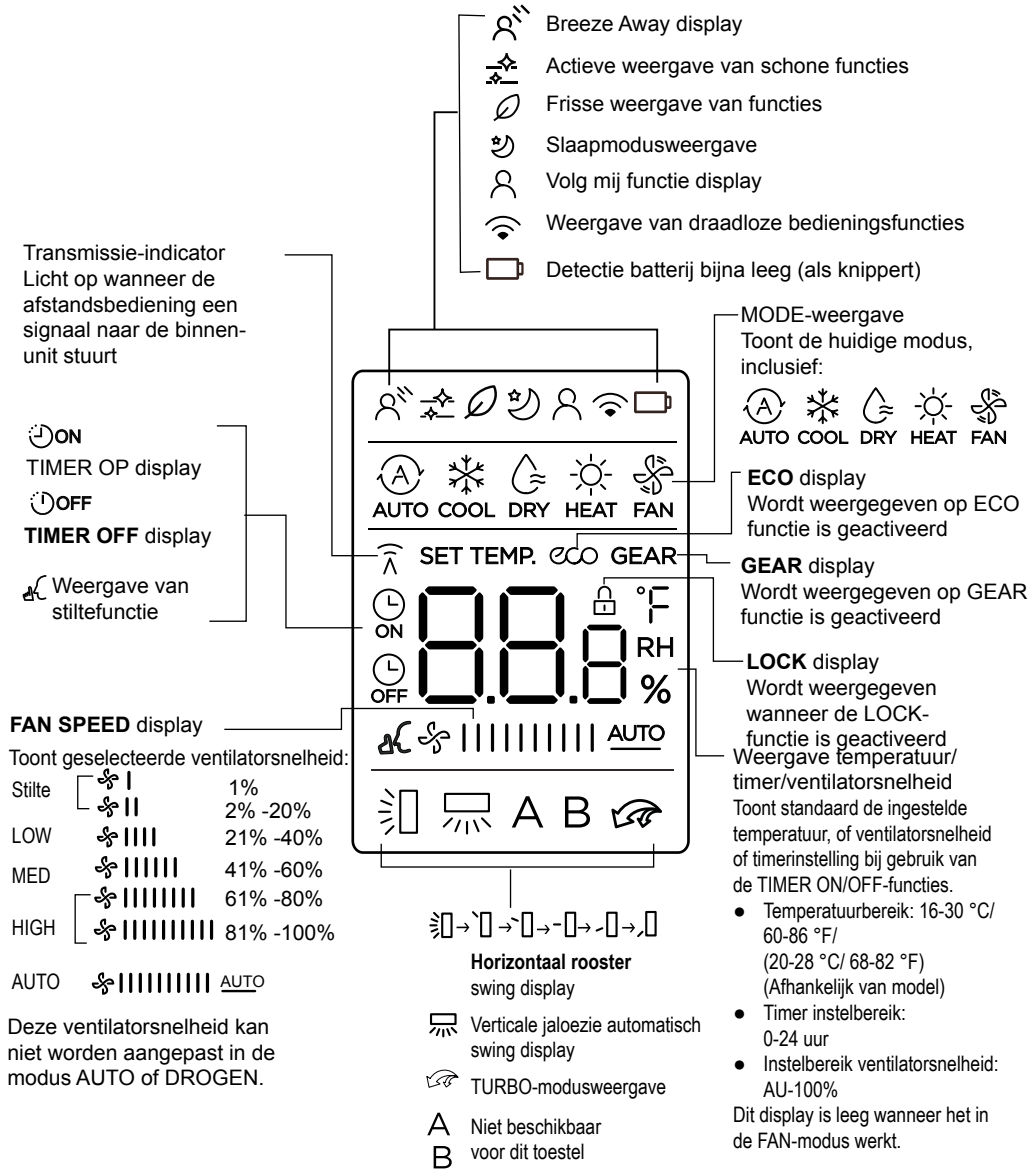

Opmerking:

Alle indicatoren in de figuur zijn bedoeld voor een duidelijke presentatie. Maar tijdens de bediening worden alleen de relatieve functietekens op het displayvenster weergegeven.

Basisfuncties gebruiken

Basis operatie

ATTENTIE! Controleer voor gebruik of het apparaat is aangesloten en of er stroom is.

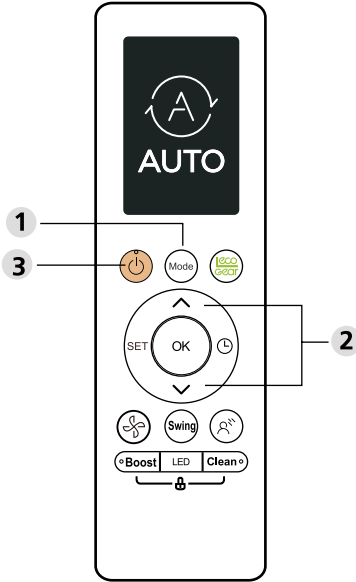

Koele modus

1. Druk op de MODE-knop om de COOL-modus te selecteren.
2. Stel de gewenste temperatuur in met de **TEMP** \wedge of **TEMP** \vee knop.
3. Druk op de FAN-knop om de ventilatorsnelheid binnen een bereik van AU-100% te selecteren.
4. Druk op de AAN/UIT-knop om het apparaat te starten.

TEMPERATUUR INSTELLEN

Het bedrijfstemperatuurbereik voor units is 16-30 °C (60-86 °F)/20-28 °C (68-82 °F). U kunt de ingestelde temperatuur in stappen van 1 °C (1 °F) verhogen of verlagen.

AUTO modus

In de AUTO-modus selecteert het apparaat automatisch de functie KOELEN, VENTILATOR, VERWARMEN of DROGEN op basis van de ingestelde temperatuur.

1. Druk op de MODE-knop om AUTO te selecteren.
2. Stel de gewenste temperatuur in met de **TEMP** \wedge of **TEMP** \vee knop.
3. Druk op de AAN/UIT-knop om het apparaat te starten.

NOTITIE: FAN SPEED kan niet worden ingesteld in de AUTO-modus.

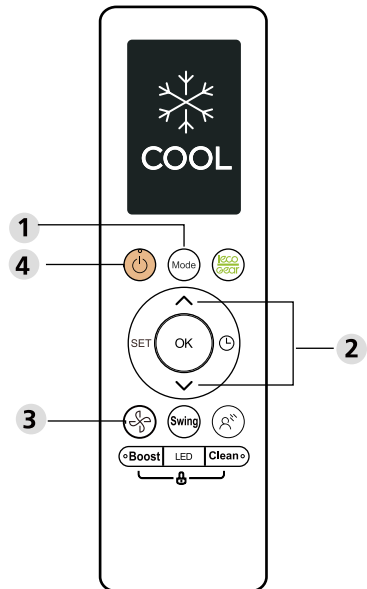

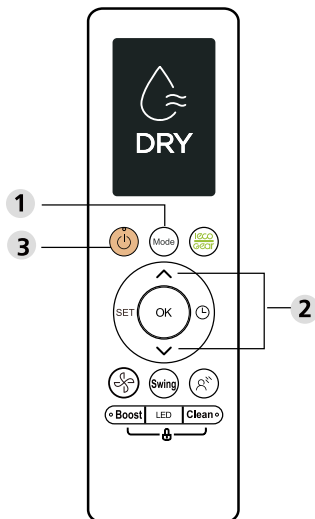

FAN modus

1. Druk op de MODE-knop om de FAN-modus te selecteren.
2. Druk op de FAN-knop om de ventilatorsnelheid binnen een bereik van AU-100% te selecteren.
3. Druk op de AAN/UIT-knop om het apparaat te starten.

NOTITIE: U kunt de temperatuur niet instellen in de FAN-modus. Als gevolg hiervan geeft het Lcd-scherm van uw afstandsbediening de temperatuur niet weer.

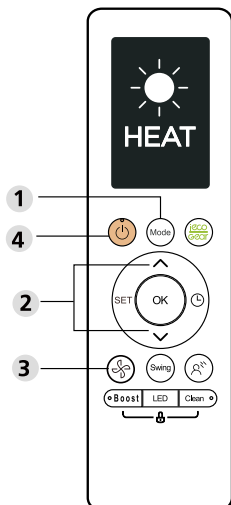

DRY-modus (ont-vochtigen)

1. Druk op de MODE-knop om AUTO te selecteren.
2. Stel de gewenste temperatuur in met de **TEMP** \wedge of **TEMP** \vee knop.
3. Druk op de AAN/UIT-knop om het apparaat te starten.

NOTITIE: FAN SPEED kan niet worden gewijzigd in de DRY-modus.

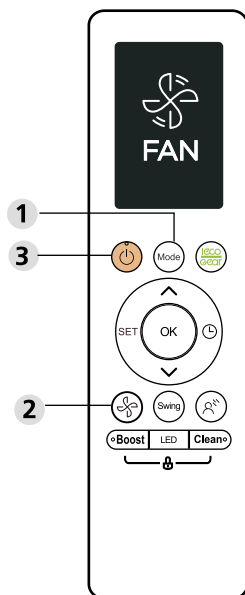

HEAT modus

1. Druk op de MODE-knop om de HEAT-modus te selecteren.
2. Stel de gewenste temperatuur in met de **TEMP** \wedge of **TEMP** \vee knop.
3. Druk op de FAN-knop om de ventilatorsnelheid binnen een bereik van AU-100% te selecteren.
4. Druk op de AAN/UIT-knop om het apparaat te starten.

NOTITIE: Als de buitentemperatuur daalt, kunnen de prestaties van de WARMTE-functie van uw unit worden beïnvloed. In zulke gevallen raden we aan deze airconditioner in combinatie met andere verwarmingstoestellen te gebruiken.

De TIMER instellen

TIMER AAN/UIT - Stel de tijdsduur in waarna het apparaat automatisch aan/uit gaat.

TIMER AAN instelling

Druk op de TIMER-knop om de AAN-tijdreeks te starten.

Druk op Temp. omhoog of omlaag voor meerdere keren om de gewenste tijd in te stellen, om het apparaat in te schakelen.

Richt de afstandsbediening op het apparaat en wacht 1 sec. De TIMER ON wordt geactiveerd.

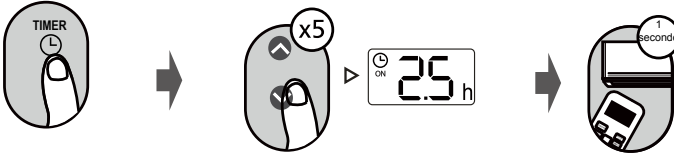

TIMER UIT instelling

Druk op de TIMER-knop om de UIT-tijdreeks te starten.

Druk op Temp. omhoog of omlaag voor meerdere keren om de gewenste tijd in te stellen, om het apparaat uit te schakelen.

Richt de afstandsbediening op het apparaat en wacht 1 sec. De TIMER OFF wordt geactiveerd.

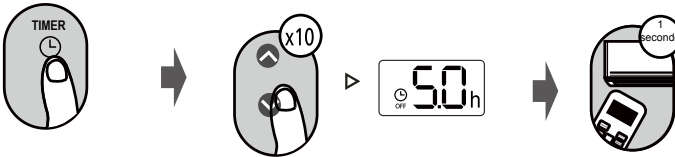

NOTITIE:

1. Wanneer u de TIMER AAN of TIMER UIT instelt, wordt de tijd met telkens 30 minuten verhoogd tot en met maximaal 10 uur. Na 10 uur en maximaal 24, zal het toenemen in stappen van 1 uur. (Druk bijvoorbeeld 5 keer op om 2,5 uur te krijgen en 10 keer op om 5 uur te krijgen) De timer keert na 24 terug naar 0,0.
2. Annuleer beide functies door de timer in te stellen op 0,0h.

TIMER AAN & UIT instelling (voorbeeld)

Houd er rekening mee dat de tijdsperioden die u voor beide functies instelt, verwijzen naar uren na de huidige tijd.

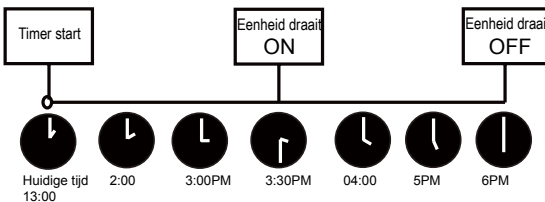
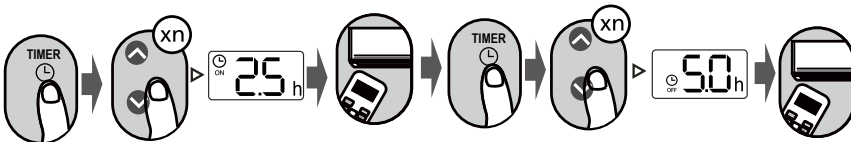

Voorbeeld: Als de huidige timer 13:00 is, wordt de timer 2,5 uur later (15:30 uur) ingeschakeld en om 18:00 uur uitgeschakeld om de timer in te stellen zoals hierboven beschreven.



Geavanceerde functies gebruiken

Swing functie

Druk op de Swing-knop

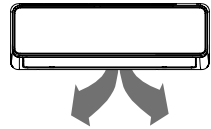

De horizontale ventilatiekoepel gaat automatisch op en neer als u op de Swing-knop drukt. Druk nogmaals om het te stoppen.

Blijf deze knop langer dan 2 seconden ingedrukt houden, de verticale lamellenzwenkfunctie is geactiveerd. (Afhankelijk van het model)

Luchtstroomrichting



Als u op de SWING-knop blijft drukken, kunnen vijf verschillende luchtstroomrichtingen worden ingesteld. De ventilatiekoepel kan steeds met een bepaald bereik worden verplaatst, wanneer u op de knop drukt. Druk op de knop totdat de gewenste richting is bereikt.

NOTITIE: Wanneer het apparaat is uitgeschakeld, houdt u de MODE- en SWING-knoppen tegelijkertijd gedurende één seconde ingedrukt, het rooster opent onder een bepaalde hoek, wat het erg handig maakt voor het reinigen. Houd MODE en SWING-knoppen tegelijkertijd gedurende één seconde ingedrukt om de ventilatie te resetten (afhankelijk van het model).

LED SCHERM

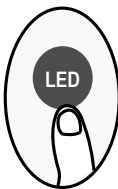

Druk op de LED-knop

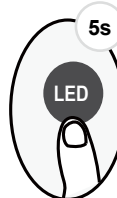

Druk meer op deze knop dan 5 seconden (sommige eenheden)

Druk op deze knop om het display op de binnen-unit in en uit te schakelen.

Houd deze knop langer dan 5 seconden ingedrukt, de binnen-unit geeft de actuele kamertemperatuur weer. Druk nogmaals langer dan 5 seconden om terug te keren naar de ingestelde temperatuur.

ECO/GEAR-functie



Druk op de X-ECO-knop om de energiezuinige modus te openen in een volgorde van:
ECO → GEAR(75%) → GEAR(50%) → Vorige instellingsmodus → ECO.....

Opmerking: Deze functie is alleen beschikbaar in de COOL-modus.

ECO operatie:

Druk in de koelmodus op deze knop, de afstandsbediening past de temperatuur automatisch aan naar 24 °C/75 °F, ventilatorsnelheid van Auto om energie te besparen (alleen wanneer de ingestelde temperatuur lager is dan 24 °C/75 °F). Als de ingestelde temperatuur hoger is dan 24 °C/75 °F, drukt u op de ECO-knop, de ventilatorsnelheid verandert in Auto, de ingestelde temperatuur blijft ongewijzigd.

NOTITIE:

Als u op de ECO-knop drukt, of de modus wijzigt of de ingestelde temperatuur instelt op minder dan 24 °C/75 °F, stopt de ECO-werking.

Bij ECO-bedrijf moet de ingestelde temperatuur 24 °C/75 °F of hoger zijn, dit kan leiden tot onvoldoende koeling. Als u zich ongemakkelijk voelt, drukt u nogmaals op de ECO-knop om deze te stoppen.

GEAR operatie:

Druk op de ECO/GEAR-knop om de GEAR-bewerking als volgt in te voeren:

75% (tot 75% elektrisch energieverbruik)



50% (tot 50% elektrisch energieverbruik)



Vorige instellingsmodus.

Bij gebruik van GEAR wisselt het display op de afstandsbediening tussen elektrisch energieverbruik en ingestelde temperatuur.

Actieve reinigingsfunctie

Druk op de CLEAN-knop



De Active Clean-technologie wast stof, schimmels en vetten weg die geurtjes kunnen veroorzaken wanneer deze aan de warmtewisselaar hechten door de vriezer automatisch te bevriezen en vervolgens snel te ontdooien.

Wanneer deze functie is ingeschakeld, verschijnt het displayvenster van de binnen-unit "CL". Na 20 tot 45 minuten wordt de unit automatisch uitgeschakeld en wordt de functie CLEAN geannuleerd.

Stilte functie



Houd de knop Fan langer dan 2 seconden ingedrukt om de functie Stilte te activeren/deactiveren (sommige eenheden).
Vanwege de lage frequentie werking van de compressor kan dit leiden tot onvoldoende koel- en verwarmingscapaciteit. Druk tijdens gebruik op ON/OFF, Mode, Sleep, Turbo of Clean-knop om de stiltefunctie te annuleren.

FP-functie

Druk 2 keer gedurende een seconde onder VERWARMING en een temperatuur van 16 °C/60 °F of 20 °C/68 °F (voor model RG10A10 (B2)/BGEF).



De unit werkt op hoge ventilatorsnelheid (wanneer de compressor aan staat) met temperatuur automatisch ingesteld op 8 °C/46 °F.

Opmerking: Deze functie is alleen voor de airconditioner met warmtepomp.

Druk 2 keer op deze knop onder VERWARMEN modus en het instellen van de temperatuur van 16 °C/60 °F om de FP-functie te activeren. Druk op Aan/Uit, Slaapstand, Modus, Ventilator en Temp. knop tijdens gebruik annuleert deze functie.

LOCK-functie

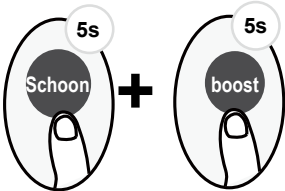

Houd de reinigingsknop en boost-knop tegelijkertijd langer dan 5 seconden tegelijk ingedrukt om de vergrendelingsfunctie te activeren. Alle knoppen reageren niet, behalve opnieuw twee seconden indrukken om de vergrendeling uit te schakelen.

SET-functie

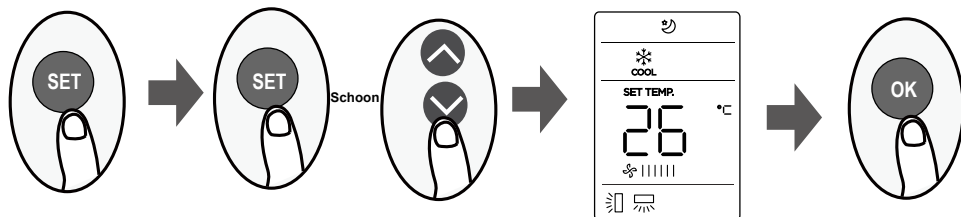

- Druk op de knop SET om de functie-instelling in te voeren en druk vervolgens op de knop SET of de knop TEMP \downarrow of TEMP \uparrow om de gewenste functie te selecteren. Het geselecteerde symbool knippert op het display, druk op de OK-knop om te bevestigen.
- Om de geselecteerde functie te annuleren, voert u gewoon dezelfde procedures uit als hierboven.
- Druk op de knop SET om als volgt door de bedieningsfuncties te bladeren:
Breeze Away * (☼) → Fresh * (🌀) → Sleep (🌙) → Follow Me (👤) → AP-modus (📶)
[*]: Als uw afstandsbediening de knop Breeze Away of Fresh heeft, kunt u de knop SET niet gebruiken om de functie Breeze Away of Fresh te selecteren.

Breeze Away-functie (☼) (sommige eenheden):

Deze functie vermijdt directe luchtstroom die over het lichaam blaast en geeft u het gevoel dat u zich zijdezacht voelt.

OPMERKING: Deze functie is alleen beschikbaar in de modus Koel, Ventilator en Droog.

FRESH-functie (🌀) (sommige eenheden):

Wanneer de FRESH-functie wordt gestart, wordt de ionisator/plasma-stofafscheider (afhankelijk van het model) geactiveerd en helpt het pollen en onzuiverheden uit de lucht te verwijderen.

Slaapfunctie (🌙):

De SLEEP-functie wordt gebruikt om het energieverbruik te verminderen terwijl u slaapt (en u hoeft niet dezelfde temperatuurinstellingen te gebruiken om comfortabel te blijven). Deze functie kan alleen worden geactiveerd via de afstandsbediening.

Zie "slaapstand" in "GEBRUIKERSHANDLEIDING" voor meer informatie.

NOTITIE: De SLEEP-functie is niet beschikbaar in de modus FAN of DRY.

Volg mij-functie (👤):

Met de functie VOLG ME kan de afstandsbediening de temperatuur op de huidige locatie meten en dit signaal om de 3 minuten naar de airconditioner sturen. Wanneer u de modes AUTO, KOEL of VERWARMEN gebruikt, zal het meten van de omgevingstemperatuur vanaf de afstandsbediening (in plaats van de binnen-unit zelf) de airconditioner in staat stellen de temperatuur om u heen te optimaliseren en maximaal comfort te garanderen.

NOTITIE: Houd de Boost-knop zeven seconden ingedrukt om de geheugenfunctie van de Follow Me-functie te starten/stoppen.

- Als de geheugenfunctie is geactiveerd, wordt "On" gedurende 3 seconden op het scherm weergegeven.
- Als de geheugenfunctie is gestopt, verschijnt "OF" gedurende 3 seconden op het scherm.
- Terwijl de geheugenfunctie is geactiveerd, drukt u op de AAN/UIT-knop, verschuift de modus of stroomuitval zal de Follow me-functie niet annuleren.

AP-functie (📶) (sommige eenheden):

Kies AP-modus om de configuratie van het draadloze netwerk uit te voeren.

Midea

make yourself at home



Split Air Conditioner Xtreme-Save-Lite

Read this manual carefully before installing or operating your new air conditioning unit. Make sure to save this manual for future reference.

REMOTE CONTROLLER ILLUSTRATION

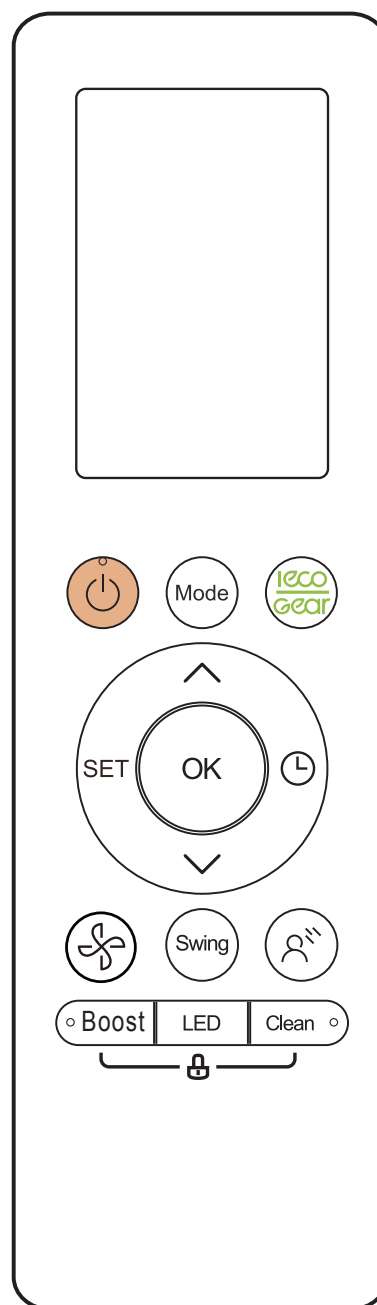

Xtreme-Save-Lite
WWW.MIDEAGERMANY.DE

CONTENU

Remote Controller Specifications.....	2
Function Buttons.....	3
Handling The Remote Controller.....	4
Remote LCD Screen Indicators.....	5
How To Use The Basic Functions.....	6
How To Use The Advanced Functions.....	13

REMARQUE :

L'appareil doit être conforme aux réglementations nationales locales.

- Au Canada, il doit être conforme avec la norme CAN ICES-3(B)/NMB-3(B).
- Aux États-Unis, cet appareil doit être conforme avec la section 15 du règlement de la FCC. Le fonctionnement est sujet aux deux conditions suivantes :
 - (1) Cet appareil ne doit pas causer d'interférences nuisibles, et
 - (2) Cet appareil doit accepter toutes les interférences reçues, y compris celles susceptibles de provoquer un fonctionnement indésirable.

Cet équipement a été testé et déclaré conforme aux limites imposées aux appareils numériques de classe B, conformément à la section 15 du règlement de la FCC. Ces limites sont conçues pour fournir une protection raisonnable contre les interférences nuisibles dans une installation résidentielle. Cet équipement génère, utilise et peut émettre de l'énergie de fréquence radio. S'il n'est pas installé et utilisé conformément aux instructions, il peut causer des interférences nuisibles aux communications radio. Cependant, rien ne garantit que des interférences ne se produiront pas dans une installation particulière. Si cet équipement provoque des interférences nuisibles avec la réception de radio ou de télévision, ce qui peut être déterminé en éteignant et en rallumant l'équipement, l'utilisateur est invité à tenter de corriger l'interférence en appliquant l'une ou plusieurs des mesures suivantes:

- Réorientez ou déplacez l'antenne de réception.
- Augmentez la séparation entre l'équipement et le récepteur.
- Connectez l'équipement dans une sortie sur un circuit différent de celui auquel le récepteur est raccordé.
- Demandez l'assistance du revendeur ou d'un technicien radio/TV expérimenté.
- Les changements ou modifications non approuvés par la partie responsable de la conformité peuvent annuler le droit de l'utilisateur à utiliser l'équipement.

Spécifications de la télécommande

Modèle	RG10A(B2S)/BGEF
Tension nominale	3,0 V (batteries sèches R03/LR03X2)
Plage de réception du signal	8 m
Environnement	-5°C~60°C (23°F~140°F)

REMARQUE :

- La conception des boutons est basée sur un modèle typique et peut être légèrement différente de celle que vous avez achetée. La forme réelle prévaudra.
- Toutes les fonctions décrites sont accomplies par l'unité. Si l'unité n'a pas cette fonction, il n'y a pas d'opération correspondante qui se produit lorsque vous appuyez sur la touche correspondante de la télécommande.
- Lorsqu'il y a de grandes différences entre « l'illustration de la télécommande » et le « MANUEL D'UTILISATION » dans la description de la fonction, la description du MANUEL D'UTILISATION » prévaut.

Boutons de fonction

Avant de commencer à utiliser le nouveau climatiseur, s'assurer de se familiariser avec sa télécommande. Ce qui suit est une brève introduction à la télécommande elle-même. Pour des instructions sur le fonctionnement de votre climatiseur, se reporter à la section Comment utiliser les fonctions de base de ce manuel.

REMARQUE : Veuillez ne pas sélectionner le mode CHALEUR si la machine que vous avez achetée est de type refroidissement uniquement. Le mode de chauffage n'est pas pris en charge par l'appareil à refroidissement uniquement.

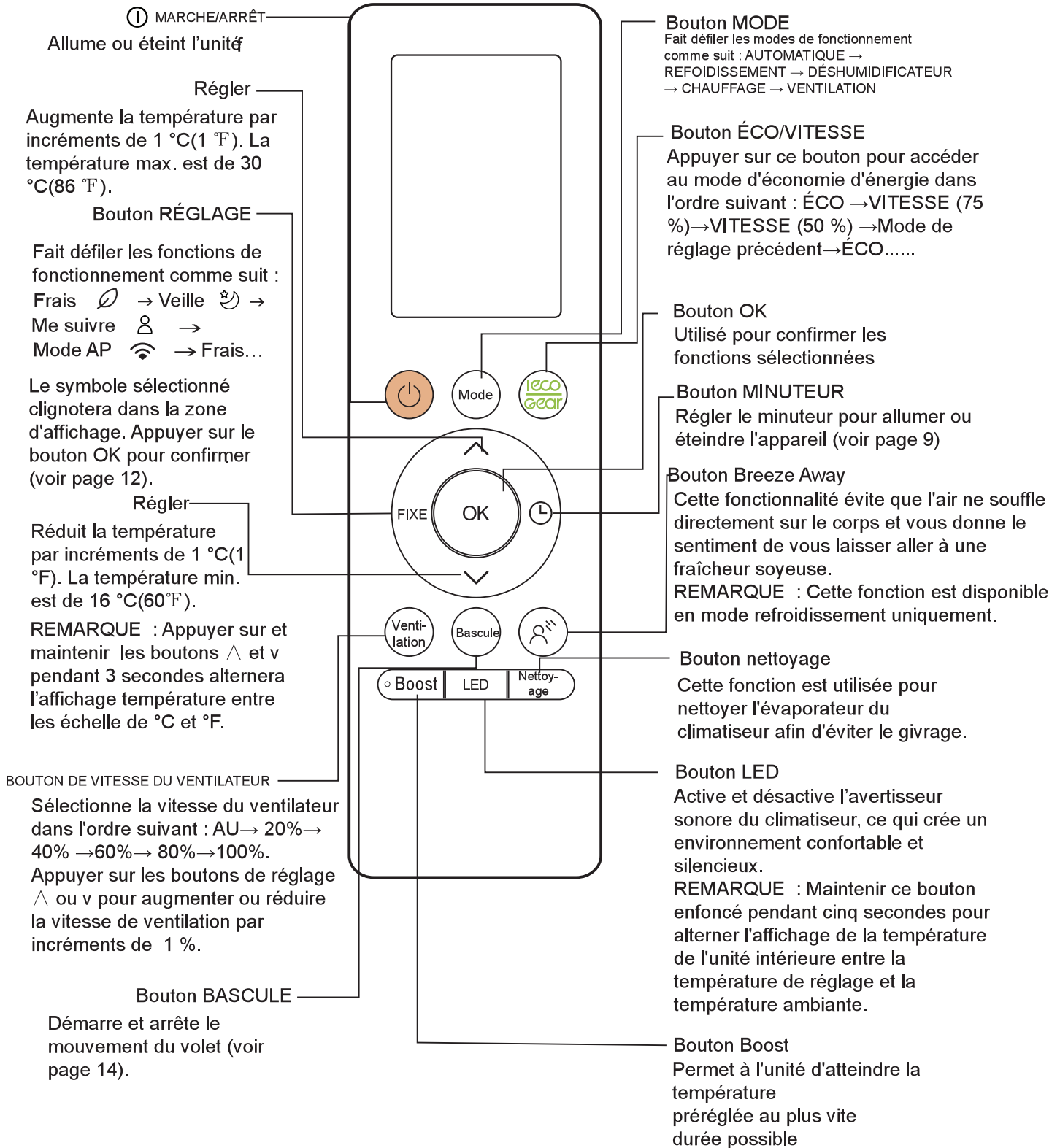

Manipulation de la télécommande

LES FONCTIONS SONT ENCORE FLOUES ?

Se reporter à Comment utiliser les fonctions de base et Comment utiliser les fonctions avancées

Les sections de ce manuel proposent une description détaillée de l'utilisation du climatiseur.

REMARQUE SPÉCIALE

- La conception des boutons de l'appareil peut différer légèrement de l'exemple présenté.
- Si l'unité intérieure n'a pas de fonction particulière, appuyer sur la touche de cette fonction de la télécommande n'aura aucun effet.

INSERTION ET REMPLACEMENT DES PILES

Mettre les deux piles (optionnelles) dans la télécommande avant utilisation :

1. Retirer le capot arrière de la télécommande pour exposer le compartiment à piles.
2. Insérer les piles en veillant à faire correspondre les extrémités (+) et (-) des piles avec les symboles figurant à l'intérieur du compartiment à piles.
3. Réinstaller la façade arrière.

INSTALLATION DU SUPPORT DE TELECOMMANDE

La télécommande peut être fixée au mur ou sur un support en utilisant un support de télécommande.

1. Avant d'installer la télécommande, vérifier que le climatiseur reçoit les signaux correctement.
2. Installer le support avec deux vis.
3. Placer la télécommande sur le support.

REMARQUES RELATIVES AUX BATTERIES

Pour une performance optimale du produit :

- Ne pas mélanger des piles neuves et usagées, ni des piles de types différents.
- Ne pas laisser de piles dans la télécommande s'il est prévu de ne pas utiliser cet appareil pendant plus de 2 mois.



ÉLIMINATION DE LA BATTERIE

ÉLIMINATION DE LA BATTERIE

Ne pas jeter les piles avec les déchets ménagers non triés. Se reporter aux lois locales pour une élimination appropriée des piles.

CONSEILS POUR L'UTILISATION DE LA TÉLÉCOMMANDE

- La télécommande doit être utilisée à moins de 8 mètres de l'appareil.
- L'unité émettra un bip lorsque le signal à distance sera reçu.
- Les rideaux, autres matériaux et la lumière directe du soleil peuvent interférer avec le récepteur du signal infrarouge.
- Retirer les piles si la télécommande ne doit pas être utilisée plus de 2 mois.

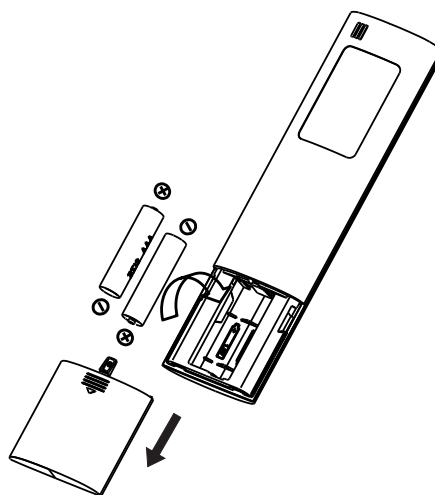

Retirer la façade arrière pour installer les piles

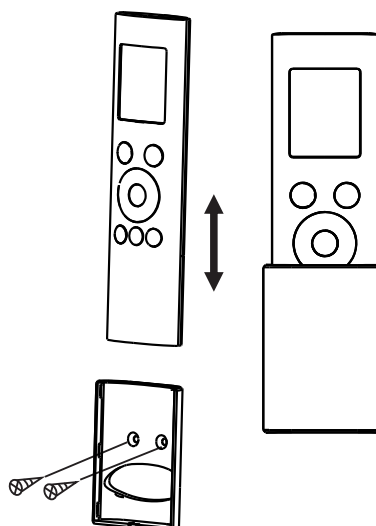

Indicateurs de l'écran LCD à distances

Remarque :

Tous les indicateurs présentés dans la figure ont pour objectif une présentation claire. Mais pendant le fonctionnement réel, seuls les signes fonctionnels relatifs sont affichés sur la fenêtre d'affichage.

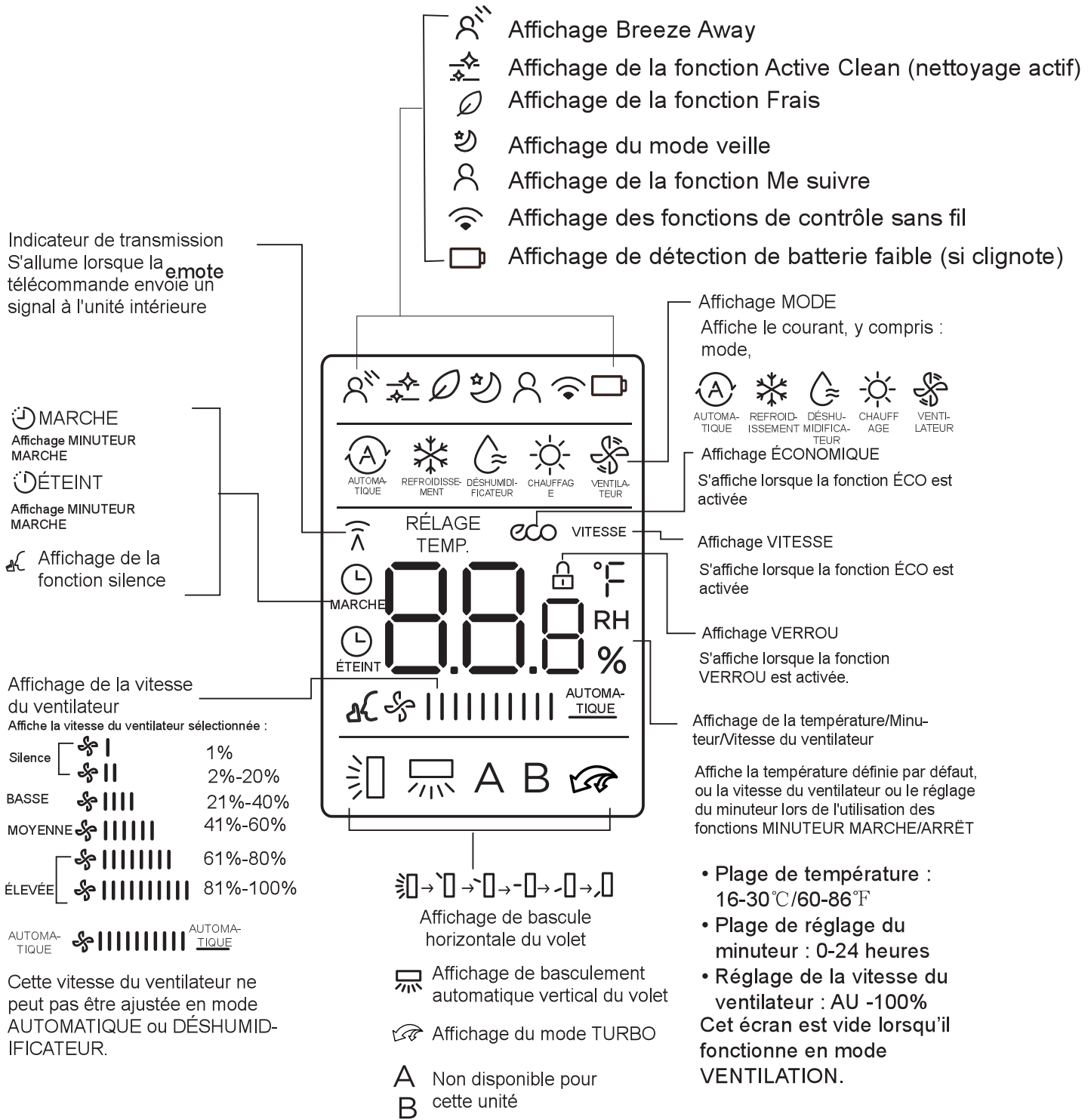

Comment utiliser les fonctions de base

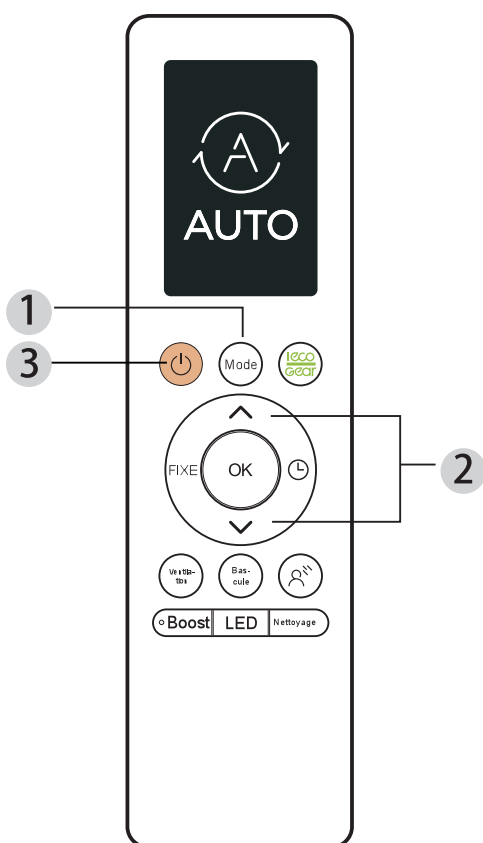

RÉGLAGE DE LA TEMPÉRATURE

La plage de température de fonctionnement des appareils est comprise entre 16-30 °C/60-86 °F. Il est possible d'augmenter ou de diminuer la température de consigne par incréments de 10 °C/10 °F.

Fonctionnement AUTOMATIQUE

En mode AUTOMATIQUE, l'appareil sélectionne automatiquement le mode REFROIDISSEMENT, VENTILATION, CHAUFFAGE ou DÉSHUMIDIFICATEUR en fonction de la température définie.

1. Appuyer sur le bouton MODE pour sélectionner Automatique.
2. Régler la température désirée avec les boutons Temp \wedge ou Temp \vee .
3. Appuyer sur le bouton MARCHE/ARRÊT pour démarrer l'unité.

REMARQUE : La VITESSE DE VENTILATEUR ne peut pas être réglée en mode automatique.

Fonctionnement du REFROIDISSEMENT

1. Appuyer sur le bouton MODE pour sélectionner le mode REFROIDISSEMENT.
2. Régler la température désirée avec les boutons Temp \wedge ou Temp \vee .
3. Appuyer sur le bouton VENTILATION pour sélectionner la vitesse du ventilateur dans une gamme de Au-100 %, en conjonction avec le bouton Temp \wedge ou Temp \vee .
4. Appuyer sur le bouton MARCHE/ARRÊT pour démarrer l'unité.

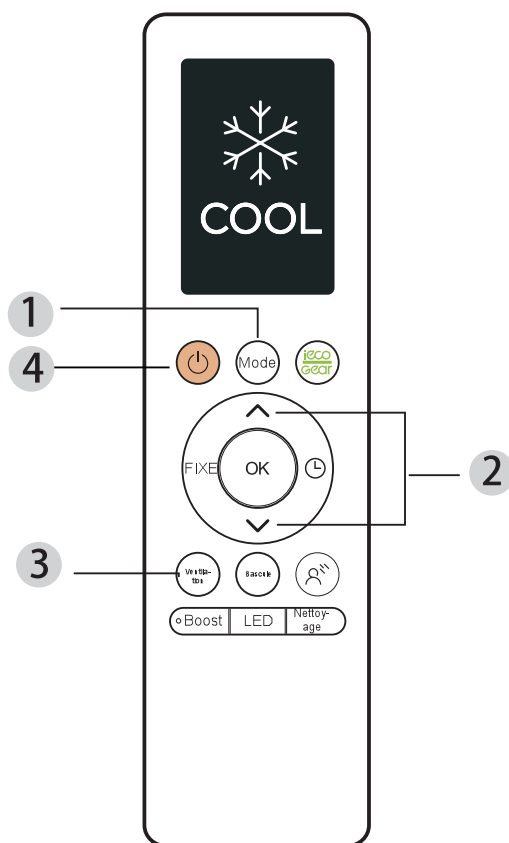

Comment utiliser les fonctions de base

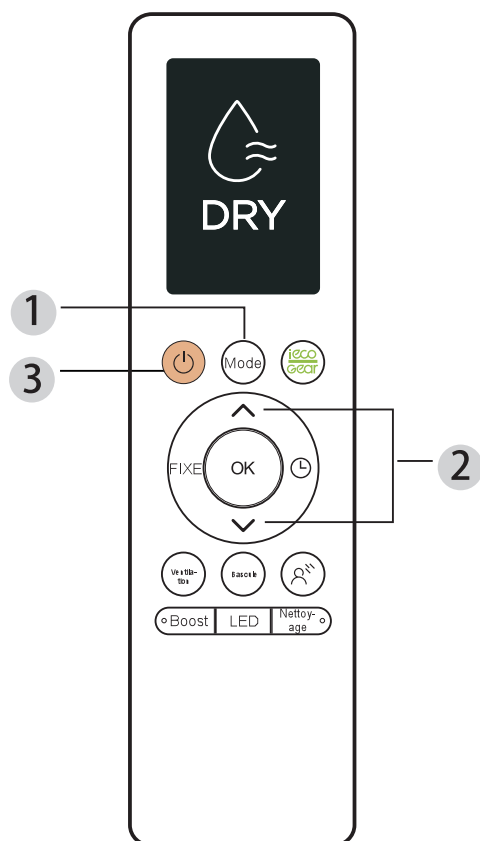

Fonctionnement VENTILATEUR

1. Appuyer sur le bouton MODE pour sélectionner le mode VENTILATION.
2. Appuyer sur le bouton VENTILATION pour sélectionner la vitesse de ventilation dans une gamme de Au-100%, en conjonction avec les boutons Temp \wedge ou Temp \vee .
3. Appuyer sur le bouton MARCHE/ARRÊT pour démarrer l'unité.

REMARQUE : La température peut être réglée en mode VENTILATION. En conséquence, l'écran LCD de la télécommande n'affiche pas la température.

Fonctionnement VENTILATEUR

1. Appuyer sur le bouton MODE pour sélectionner le mode VENTILATION.
2. Appuyer sur le bouton VENTILATION pour sélectionner la vitesse de ventilation dans une gamme de Au-100%, en conjonction avec les boutons Temp \wedge ou Temp \vee .
3. Appuyer sur le bouton MARCHE/ARRÊT pour démarrer l'unité.

REMARQUE : La température peut être réglée en mode VENTILATION. En conséquence, l'écran LCD de la télécommande n'affiche pas la température.

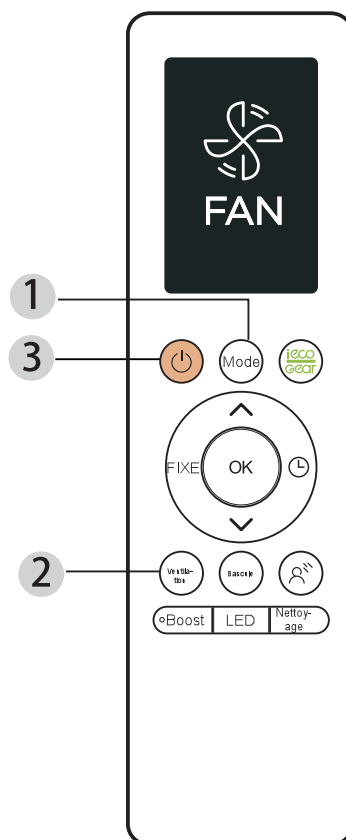

Comment utiliser les fonctions de base

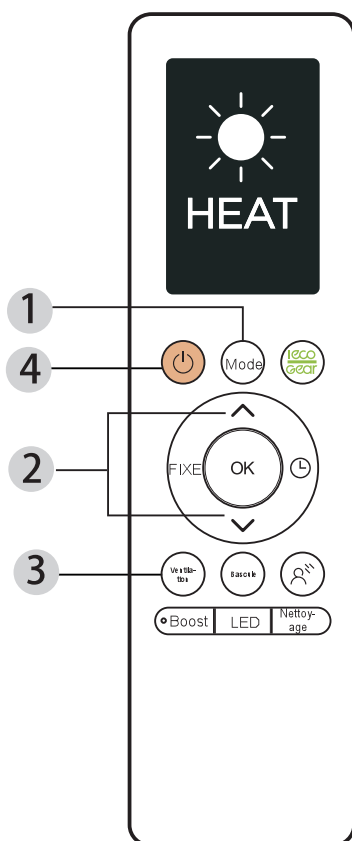

Fonctionnement CHAUFFAGE

1. Appuyez sur le bouton MODE pour sélectionner le mode CHAUFFAGE.
2. Régler la température désirée avec les boutons Temp \wedge ou Temp \vee .
3. Appuyer sur le bouton VENTILATION pour sélectionner la vitesse de ventilation dans une gamme de Au-100%, en conjonction avec les boutons Temp \wedge ou Temp \vee .
4. Appuyer sur le bouton MARCHE/ARRÊT pour démarrer l'unité.

REMARQUE : Lorsque la température extérieure baisse, les performances de la fonction CHAUFFAGE de l'appareil peuvent être affectées. Dans de tels cas, il est recommandé d'utiliser ce climatiseur avec un autre appareil de chauffage.

Réglage de la fonction MINUTEUR

Le climatiseur a deux fonctions liées au minuteur :



- MINUTEUR MARCHÉ- définit la durée après laquelle l'appareil s'allume automatiquement.
- MINUTEUR ARRÊT- définit la durée après laquelle l'appareil s'éteint automatiquement.

Fonction MINUTEUR MARCHÉ

La fonction MINUTEUR MARCHÉ permet de régler une période de temps après laquelle l'unité s'allume automatiquement.

1. Appuyer sur le bouton Minuteur, le minuteur sur l'indicateur «  » et l'affichage de l'heure.

Remarque : Ce nombre indique le délai après lequel l'appareil s'allume après l'heure actuelle. Par exemple, si MINUTEUR MARCHÉ est réglé sur 2,5 heures, « 2,5h » apparaît à l'écran et l'appareil s'allumera après 2,5 heures.

2. Appuyer sur le bouton Temp  ou Temp  de façon répétée pour régler l'heure à laquelle l'unité doit s'allumer.
3. Attendre une seconde, puis la fonction MINUTEUR MARCHÉ s'active. L'affichage numérique de la télécommande reviendra alors à l'affichage de la température. L'indicateur  » reste allumé et cette fonction est activée.



Fonction MINUTEUR ARRÊT

La fonction MINUTEUR ARRÊT permet de régler une période de temps après laquelle l'unité s'éteint automatiquement.

1. Appuyer sur le bouton Minuteur, le minuteur sur l'indicateur «  » et l'affichage de l'heure.

Remarque : Ce nombre indique la durée après laquelle l'appareil s'éteindra après l'heure actuelle.

Par exemple, si MINUTEUR ARRÊT est réglé sur 5 heures, « 5,0h » apparaît à l'écran et l'appareil s'éteindra après 5 heures.

2. Appuyer sur le bouton Temp  ou Temp  de façon répétée pour régler l'heure à laquelle l'unité doit s'éteindre.
3. Attendre une seconde, puis la fonction MINUTEUR ARRÊT est activée. L'affichage numérique de la télécommande reviendra alors à l'affichage de la température. L'indicateur «  » reste allumé et cette fonction est activée.

REMARQUE : Lors du réglage des fonctions MINUTEUR MARCHÉ ou MINUTEUR ARRÊT, jusqu'à 10 heures, la durée augmente par incréments de 30 minutes à chaque pression. Entre 10 et 24 heures, elle augmente par incréments d'une heure. Le minuteur revient à zéro après 24 heures.

Ces fonctions peuvent être désactivées en réglant le minuteur sur « 0.0h ».

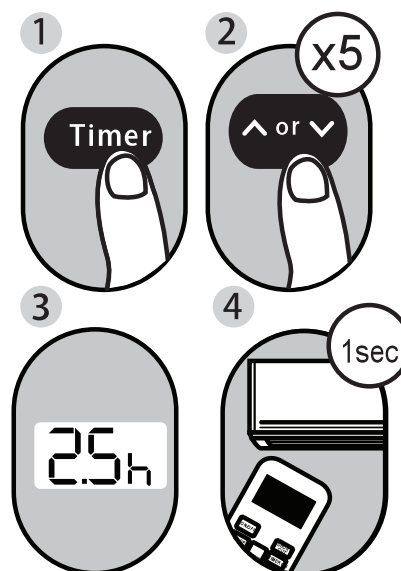

Exemple : Réglage de l'appareil pour qu'il s'allume après 2,5 heures.

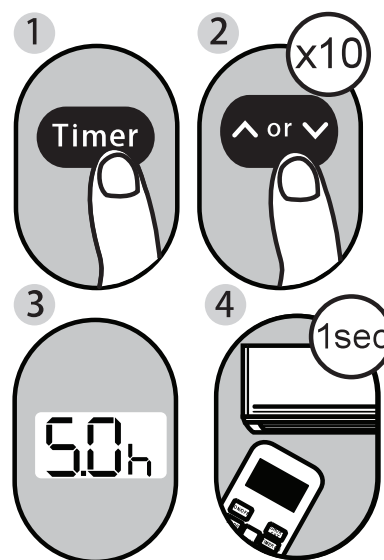

Exemple : Réglage de l'appareil pour qu'il s'éteigne après 5 heures.

Régler MINUTEUR MARCHE et MINUTEUR ARRÊT simultanément

Garder à l'esprit que les périodes définies pour les deux fonctions font référence à des heures après l'heure actuelle. Par exemple, supposons que l'heure actuelle soit 13h00 et que l'appareil doit s'allumer automatiquement à 19h00. Qu'il doit fonctionner pendant 2 heures, puis s'éteindre automatiquement à 21h00.

Procéder comme suit :

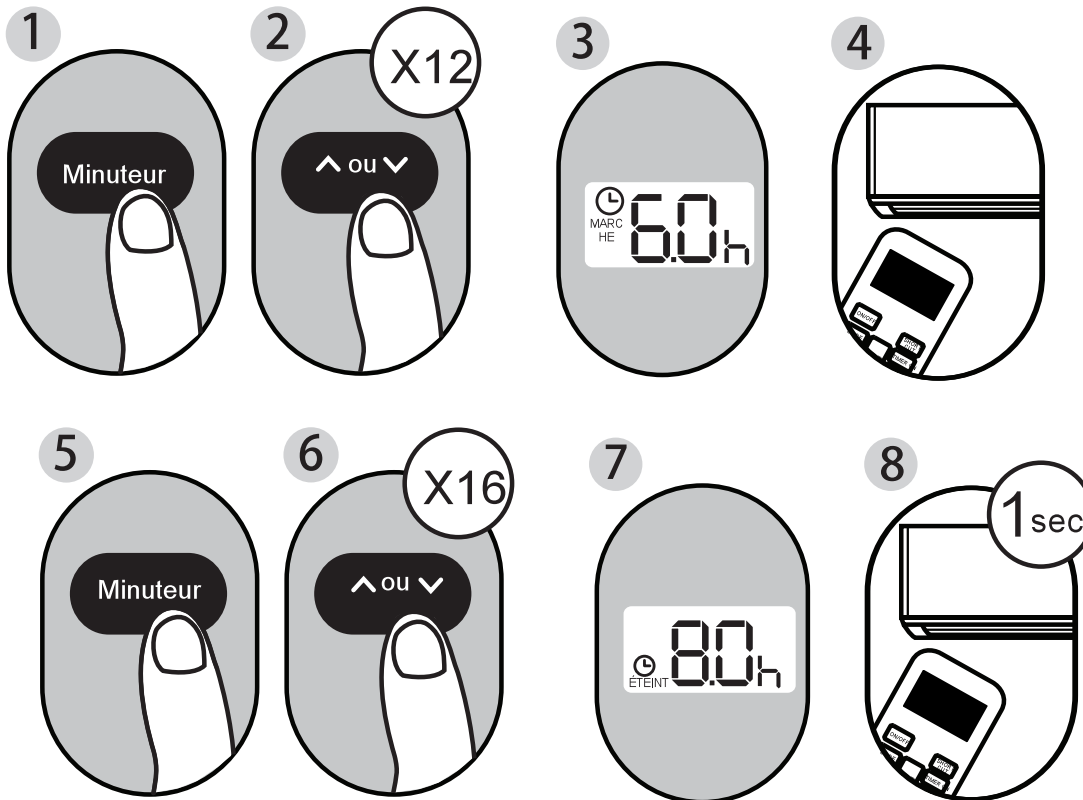

Exemple : Réglage de l'appareil pour s'allumer après 6 heures, fonctionner pendant 2 heures, puis s'éteindre (voir la figure ci-dessous)

L'affichage à distance



Le minuteur est réglé pour se mettre en MARCHE
6 heures à partir de l'heure actuelle



Le minuteur est réglé pour se mettre en MARCHE
6 heures à partir de l'heure actuelle

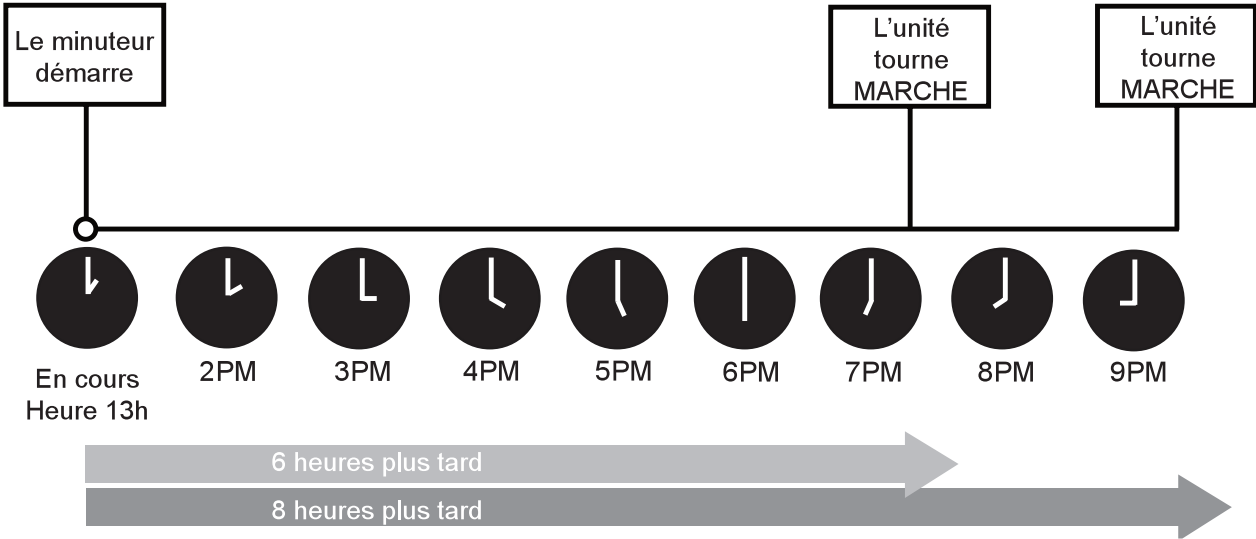

Comment utiliser les fonctions avancées

- Appuyer sur le bouton RÉGLAGE pour entrer le réglage de la fonction, puis appuyer sur le bouton RÉGLAGE ou Temp \wedge ou Temp \vee pour sélectionner la fonction souhaitée. Le symbole sélectionné clignotera dans la zone d'affichage. Appuyer sur le bouton OK pour confirmer.
- Pour annuler la fonction sélectionnée, suivre les mêmes procédures que ci-dessus.
- Appuyez sur le bouton RÉGLAGE pour faire défiler les fonctions d'opération comme suit :
Frais (\varnothing) → Veille (☺) → Me suivre (Ⓜ) → Mode AP (📶)

Fonction FRAIS (\varnothing) (en option)

Lorsque la fonction FRAIS est lancée, le collecteur de poussière/ioniseur/plasma (selon les modèles) est mis sous tension et aide à éliminer le pollen et les impuretés de l'air.

Fonction VEILLE (☺)

La fonction VEILLE est utilisée pour réduire la consommation d'énergie pendant votre sommeil (et n'a pas besoin des mêmes réglages de température pour maintenir le confort). Cette fonction ne peut être activée que via la télécommande. Pour plus de détails, voir « Fonctionnement en veille » dans le « MANUEL D'UTILISATION ». Remarque : La fonction VEILLE n'est pas disponible en mode VENTILATION ou DÉSHUMIDIFICATEUR.

Mode AP (📶) (en option)

Choisir le mode AP pour configurer le réseau sans fil.

Fonction ME SUIVRE (Ⓜ) (en option)

La fonction ME SUIVRE permet à la télécommande de mesurer la température à son emplacement actuel et d'envoyer ce signal au climatiseur toutes les 3 minutes. En modes AUTOMATIQUE, REFROIDISSEMENT ou CHAUFFAGE, la mesure de la température ambiante à partir de la télécommande (au lieu de l'unité intérieure elle-même) permet au climatiseur d'optimiser la température autour de vous et d'assurer un confort maximal.

REMARQUE : Appuyer sur le bouton Boost et le maintenir enfoncé pendant sept secondes pour démarrer/arrêter la fonction mémoire de la fonction Me suivre

- Si la fonction mémoire est activée, « Marche » s'affiche pendant 3 secondes à l'écran.
- Si la fonction mémoire est stoppée, « Arrêt » s'affiche pendant 3 secondes à l'écran.
- Lorsque la fonction de mémoire est activée, appuyer sur le bouton MARCHÉ/ARRÊT change de mode ou une panne de courant n'annulera pas la fonction Me suivre.

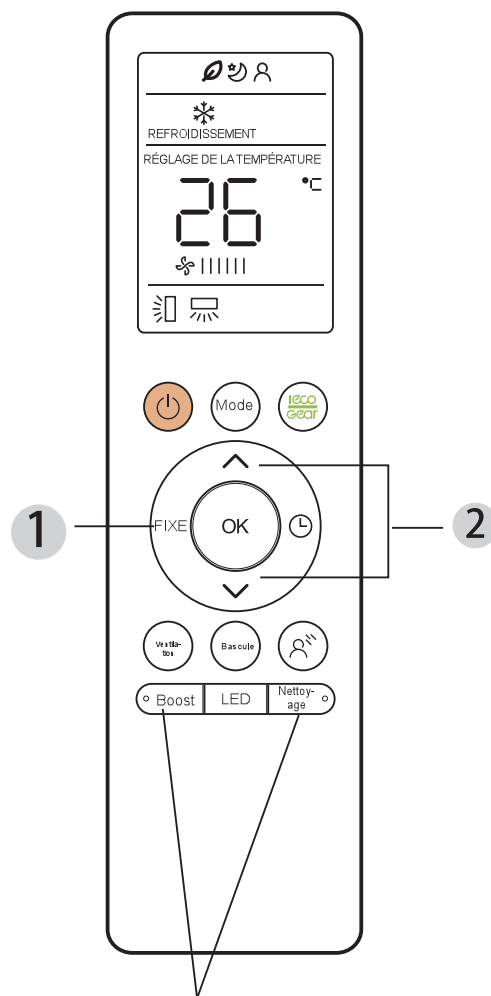

Appuyer sur les boutons Boost et Nettoyage ensemble pendant cinq secondes pour verrouiller les claviers. Appuyer sur les boutons Turbo et Nettoyage ensemble pendant deux secondes pour annuler.

Comment utiliser les fonctions avancées

Fonction ÉCO/VITESSE ()

REMARQUE : Cette fonction est uniquement disponible en mode REFROIDISSEMENT.

- Appuyer sur le bouton ÉCO/VITESSE pour accéder au mode d'économie d'énergie dans l'ordre suivant : ÉCO → VITESSE (75%) → VITESSE (50%) → Mode de réglage précédent → ÉCO →.....

Fonctionnement ÉCO :

- En mode refroidissement, en appuyant sur ce bouton, la télécommande ajuste automatiquement la température à 24 °C, la vitesse du ventilateur passe sur Automatique pour économiser de l'énergie (mais uniquement si la température réglée est inférieure à 24 °C). Si la température est réglée au dessus de 24 °C, en appuyant sur le bouton ÉCO, la vitesse de ventilation change pour Automatique, le température réglée restera la même.

REMARQUE :

- Appuyer sur le bouton MARCHÉ/ARRÊT modifie le mode ou règle la température en dessous de 24 °C, ce qui stoppe le fonctionnement ÉCO.
- En mode de fonctionnement ÉCO, la température réglée doit être de 24 °C ou plus. Cela peut entraîner un refroidissement insuffisant. Si la situation devient inconfortable, appuyer de nouveau sur le bouton ÉCO pour l'arrêter.

Fonctionnement des VITESSE :

- Appuyer sur ce bouton pour accéder au mode d'économie d'énergie dans l'ordre suivant :
 - 75% (jusqu'à 75% de consommation d'électricité)
 - ↓
 - 50% (jusqu'à 50% de consommation d'électricité)
 - ↓
 - Mode de réglage précédent
- Cette fonction est uniquement disponible en mode REFROIDISSEMENT.
- En fonctionnement de VITESSE, l'affichage sur la télécommande alterne entre consommation d'électricité et température réglée.

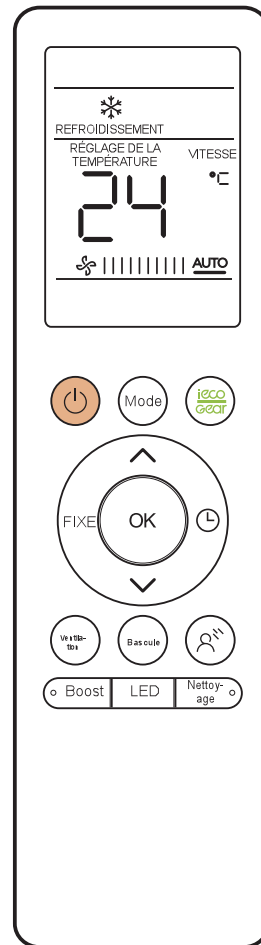

Fonction Active Clean ()

- Cette fonction est utilisée pour nettoyer l'évaporateur du climatiseur afin d'éviter le givrage.
- Lorsque cette fonction est activée, la fenêtre d'affichage de l'unité intérieure apparaît « CL ». Après 20

Comment utiliser les fonctions avancées

Fonction FP

Lorsque le climatiseur fonctionne en mode chauffage avec une température de 16 °C (60 °F), appuyer sur le bouton deux fois en une seconde activera le chauffage de 8 °C (46 °F), appuyer sur le bouton deux fois en une seconde activera le chauffage de 8 °C(46 °F). L'affichage de l'unité intérieure indique « FP ».

Fonction silencieuse

Maintenir appuyé le bouton de vitesse de ventilation () pendant 2 secondes pour activer/annuler le mode Silencieux. En raison du fonctionnement à basse fréquence du compresseur, cela peut entraîner une capacité de refroidissement et de chauffage insuffisante (applicable au climatiseur doté de la fonction Silence uniquement)

Fonction Boost ()

La fonction Boost fait fonctionner l'appareil plus dur pour atteindre la température demandée dans les plus brefs délais.

- Si la fonction Boost est sélectionnée en mode REFROIDISSEMENT, l'unité soufflera de l'air froid plus fort pour accélérer le processus de refroidissement.
- Si la fonction Turbo est sélectionnée en mode CHAUFFAGE, l'unité soufflera de l'air chaud plus fort pour accélérer le processus de chauffage.

Fonction de basculement

- Appuyez sur le bouton Basculer pour activer ou désactiver la fonction de basculement automatique du volet horizontal. Le bouton Bascule permet de définir cinq directions de flux d'air différentes. Le volet peut être déplacé à une certaine plage à chaque pression sur le bouton.
- Maintenir le bouton Swing enfoncé pendant 2 secondes pour démarrer ou arrêter la fonction de basculement automatique du volet vertical.

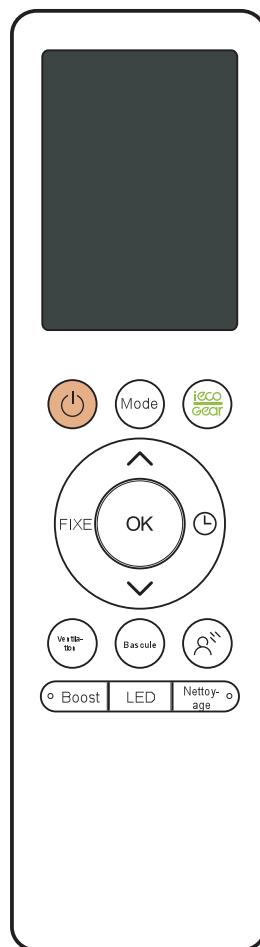

REMARQUE :

Lorsque l'unité est éteinte, appuyer et maintenir les boutons Mode et Bascule ensemble pendant une seconde, le volet s'ouvrira à un certain angle, pratique pour le nettoyage.

Appuyer et maintenir les boutons Mode et Bascule ensemble pendant une seconde pour réinitialiser le volet.

Midea

make yourself at home



Split Air Conditioner Xtreme-Save-Lite

Read this manual carefully before installing or operating your new air conditioning unit. Make sure to save this manual for future reference.

REMOTE CONTROLLER ILLUSTRATION

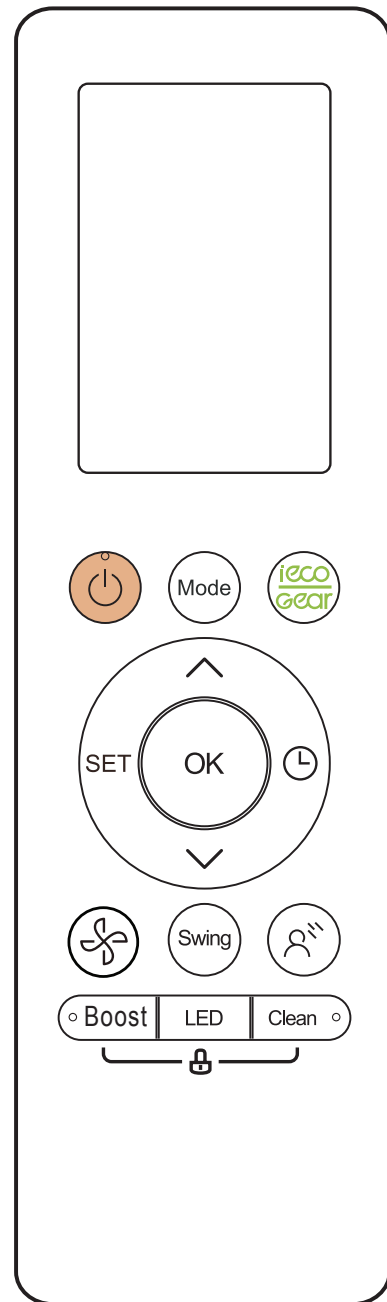

Indholdsfortegnelse

Specifikationer for fjernbetjening	02
Håndtering af fjernbetjeningen	03
Knapper og funktioner	04
Indikatorer for fjernskærm.....	06
Sådan bruges de grundlæggende funktioner.....	07
Sådan bruges de avancerede funktioner	10

Specifikationer for fjernbetjeningen

Model	RG10A (B2S) / BGEF, RG10A (B2S) / BGEFU1, RG10A1 (B2S) / BGEF, RG10A2 (B2S) / BGEFU1, RG10A2 (B2S) / BGCEFU1, RG10A2 (B2S) / BGCEF, RG10AGE (B2S)
Nominel spænding	3.0V (tørre batterier R03 / LR03 × 2)
Rækkevidde for signalmodtagelse	8m
Miljø	-5°C ~ 60°C (23°F ~ 140°F)

Hurtig start guide

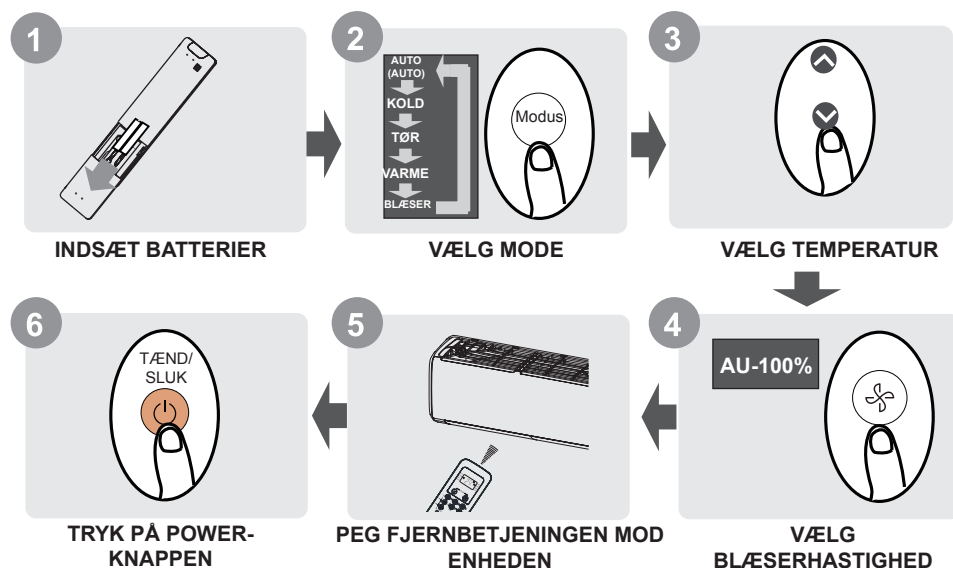

ER DU IKKE SIKKER PÅ HVAD EN FUNKTION GØR?

Se afsnittet "Sådan bruges de grundlæggende funktioner" og "Sådan bruges de avancerede funktioner" i denne vejledning for en detaljeret beskrivelse af, hvordan du bruger dit klimaanlæg.

SÆRLIGE BEMÆRKNINGER.

- Design af knapperne på din enhed kan være en anelse anderledes end eksemplet viser.
- Hvis den indendørs enhed ikke har en bestemt funktion, har det ikke nogen effekt at trykke på funktionsknappen på fjernbetjeningen.
- Når der er store forskelle mellem "Manual til fjernbetjening" og "BRUGERVEJLEDNING" i funktionsbeskrivelsen, vil beskrivelsen i "BRUGERVEJLEDNING" være gældende.

Håndtering af fjernbetjeningen

Indsættelse og fjernelse af batterier

Din klimaanlæg leveres muligvis med to batterier (nogle enheder). Sæt batterierne i fjernbetjeningen før brug.

1. Skub bagdækslet fra fjernbetjeningen nedad for at afdække batterirummet.
2. Indsæt batterierne, og vær opmærksom på, at batteriernes ender (+) og (-), passer med symbolerne inde i batterirummet.
3. Skub batteridækslet tilbage på plads.

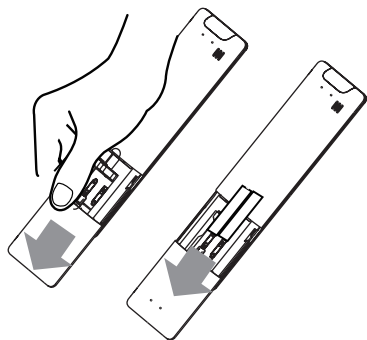

! BATTERI-BEMÆRKNINGER

For optimal produktydelse:

- Bland ikke gamle og nye batterier, eller batterier af forskellige typer.
- Efterlad ikke batterier i fjernbetjeningen, hvis du ikke har planer om at bruge enheden i mere end 2 måneder.



BORTSKAFFELSE AF BATTERIER

Smid ikke batterier ud som usorteret affald. Referer til lokale reguleringer for bortskaffelse af batterier.

TIPS TIL ANVENDELSE AF FJERNBEJTEJNING

- Fjernbetjeningen skal anvendes indenfor en rækkevidde af 8 meter fra enheden.
- Enheden vil bippe når fjernbetjeningens signaler er modtaget.
- Gardiner, andet materiale og direkte sollys kan forstyrre infrarød signalmodtager.
- Fjern batterier hvis fjernbetjeningen ikke skal bruges i mere end 2 måneder.

BEMÆRKNINGER TIL BRUG AF FJERNKONTROL

Enheden kunne overholde de lokale nationale regler.

- I Canada skal det overholde CAN ICES-3 (B) / NMB-3 (B).
- I USA, overholder enheden med part 15 af FCC regler. Operation er emnet for de følgende to forhold:
 - (1) Denne enhed må ikke forårsage skadelig interferens, og
 - (2) denne enhed skal acceptere al modtaget interferens, inklusive interferens, der kan forårsage uønsket drift.

Dette udstyr er testet, og blevet fundet i stand til at overholde grænserne for digitalt udstyr i klasse B - i henhold til del 15 af FCC-reglerne. Disse begrænsninger er designet til at skabe rimelig beskyttelse imod skadelig forstyrrelse i beboelsesinstallation. Dette udstyr genererer, bruger og kan udstråle radiofrekvensenergi, og hvis det ikke er installeret efter instruktionerne, kan det give skadelige forstyrrelser for radiokommunikation. Alligevel, så er der ingen garanti for at forstyrrelse ikke vil ske i særlige installationer. Hvis dette udstyr giver skadelige forstyrrelser til radio eller fjernsynsmodtagelse, hvilket kan bestemmes ved at tænde og slukke udstyret, anbefales brugeren at forsøge at rette på forstyrrelsen ved et eller flere af de følgende metoder:

- Omdiriger eller flyt modtagerantennen.
- Skab større adskillelse mellem udstyret og modtageren.
- Tilslut udstyret til en anden stikkontakt end det kredsløb som modtageren er tilsluttet.
- Konsulter med forhandleren eller med en erfaren radio/TV-tekniker for assistance.
- Ændringer eller tilpasninger, der ikke er godkendt af den part, som er ansvarlig for overholdelse, kan annullere brugerens bemyndigelse til at betjene udstyret.

Knapper og funktioner

Før du begynder at bruge dit nye klimaanlæg, skal du sørge for at gøre dig bekendt med dens fjernbetjening. Det følgende er en kort introduktion til selve fjernbetjeningen. For instruktioner i, hvordan du betjener dit klimaanlæg, se afsnittet "Sådan bruges de grundlæggende funktioner" i denne manual.

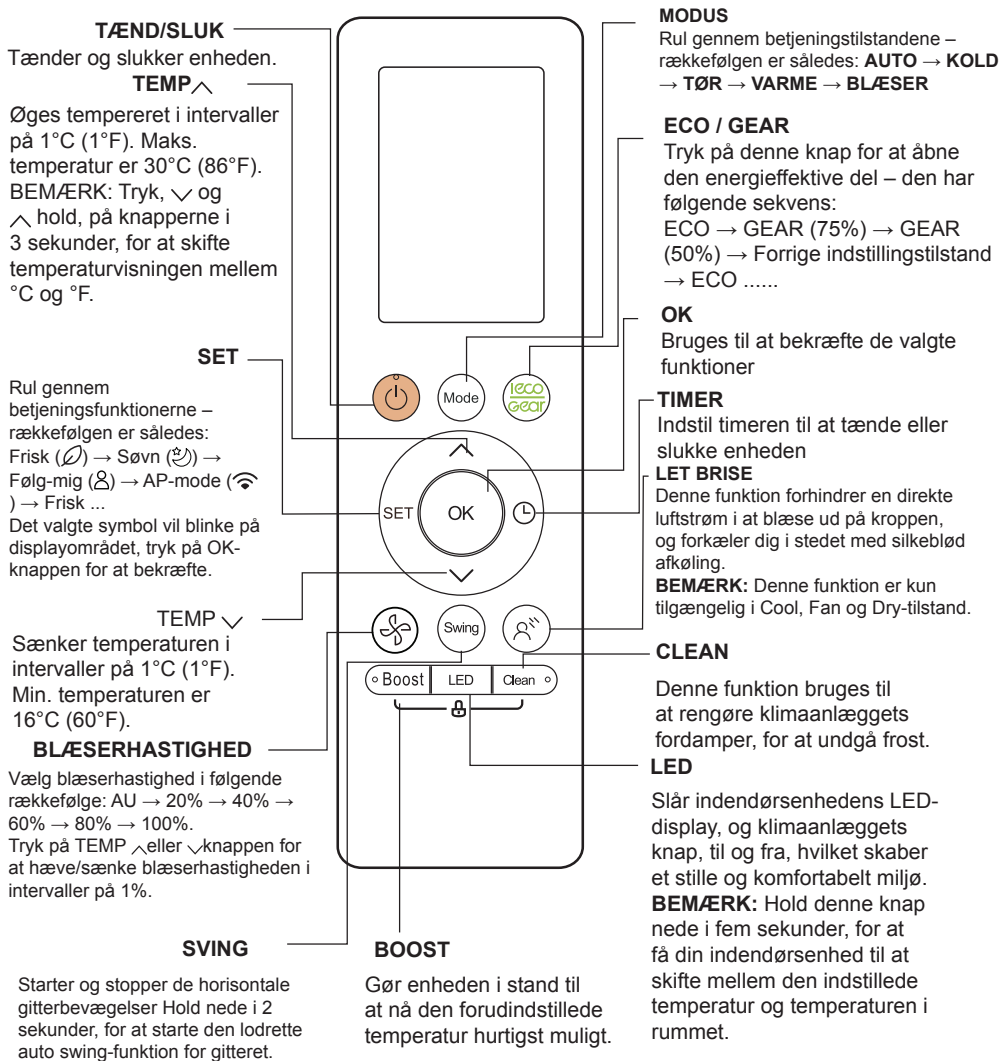

Model: RG10A2(B2S)/BGEFU1

RG10A10(B2S)/BGEF (20 - 28°C/68 - 82°F)

RG10A(B2S)/BGEF, RG10A(B2S)/BGEFU1 (Frisk funktion er ikke tilgængelig)

RG10A2(B2S)/BGCEFU1, RG10A2(B2S)/BGCEF (Kun kølemodeller, AUTO-tilstand og VARME-tilstand er ikke tilgængelige)

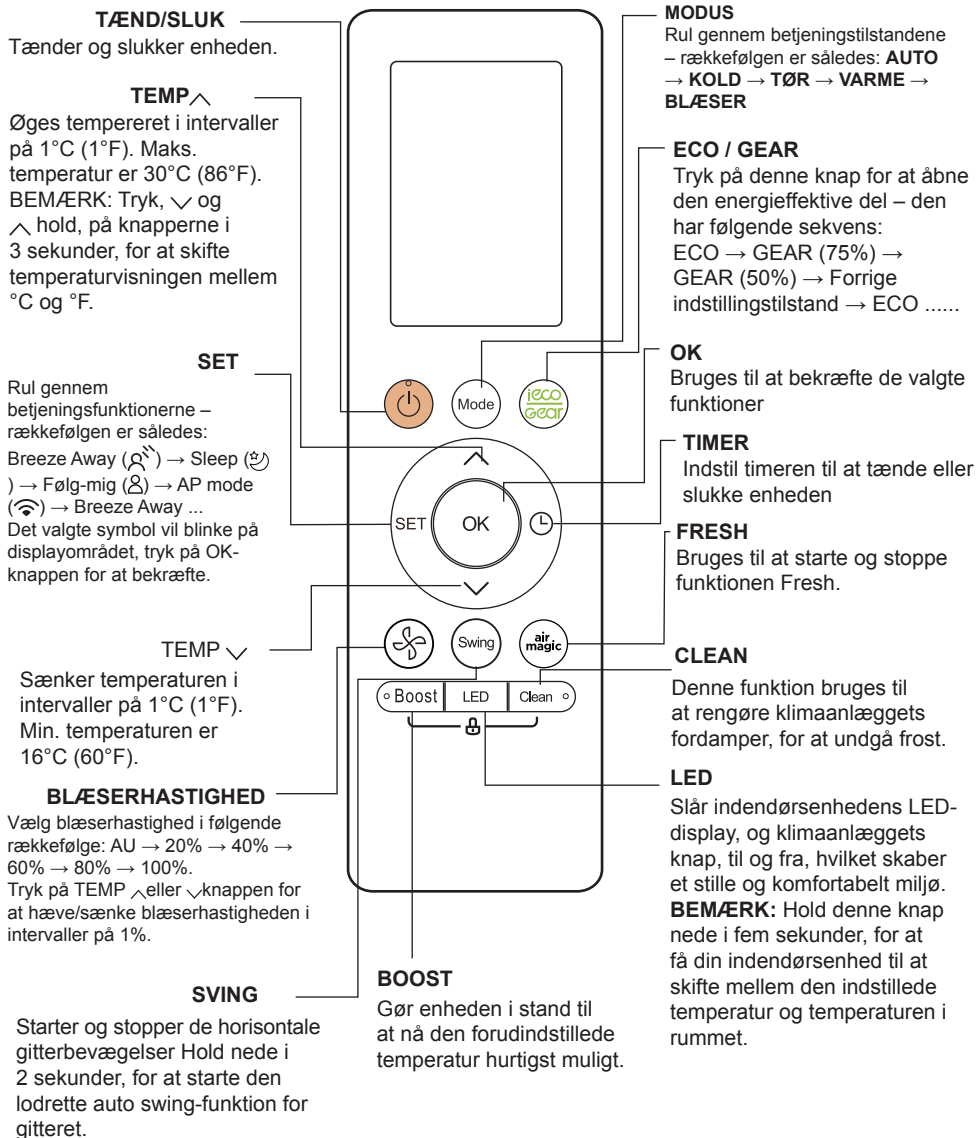

Model: RG10A1(B2S)/BGEF

Indikatorer for fjernskærm

Information vises, når fjernbetjeningen er tændt.

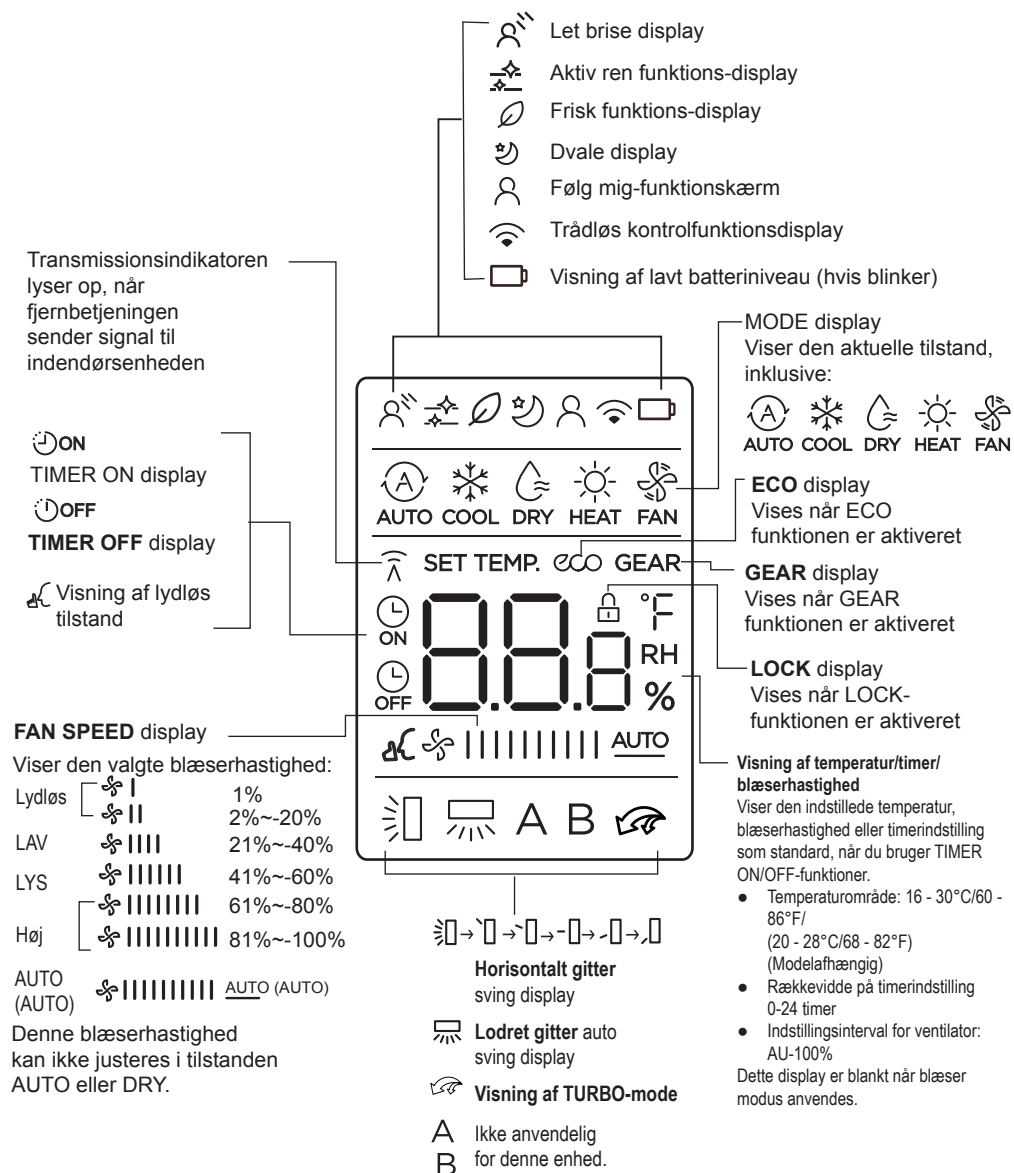

Bemærk:

Alle indikatorer, der er vist på figuren, skal bidrage til en klar præsentation. Men under aktiveringen er det kun de relative funktionstegn, der vises i displayvinduet.

Sådan bruges de grundlæggende funktioner

Grundlæggende betjening

VÆR OPMÆRKSOM PÅ! Før betjening skal du sikre dig, at enheden er tilsluttet, og at strøm er tilgængelig.

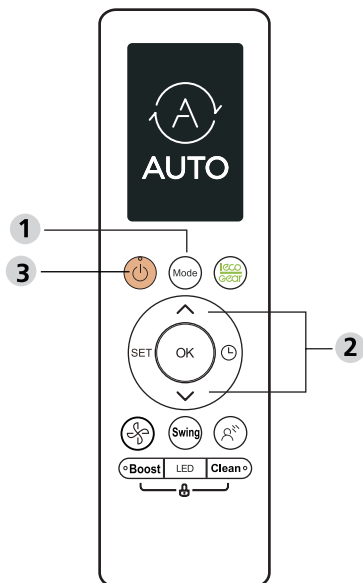

TEMPERATUR INDSTILLINGER

Rækkevidden for enhedens driftstemperatur 16-30°C (60 - 86°F)/20 - 28°C (68 - 82°F). Du kan hæve eller sænke den indstillede temperatur i intervaller på 1°C (1°F).

AUTO-tilstand

I AUTO-tilstand vælger enheden automatisk COOL, FAN, HEAT eller DRY-funktionen baseret på den indstillede temperatur.

1. Tryk på MODE-knappen for at vælge AUTO.
2. Indstil den ønskede temperatur ved hjælp af **TEMP** \wedge eller **TEMP** \vee -knappen.
3. Tryk på ON / OFF-knappen for at starte enheden.

BEMÆRK: FAN-HASTIGHED kan ikke indstilles i AUTO-tilstand.

COOL-tilstand

1. Tryk på MODE-knappen for at vælge COOL-tilstand.
2. Indstil den ønskede temperatur ved hjælp af **TEMP** \wedge eller **TEMP** \vee -knappen.
3. Tryk på FAN-knappen for at vælge blæserhastigheden i et interval på AU-100%.
4. Tryk på ON / OFF-knappen for at starte enheden.

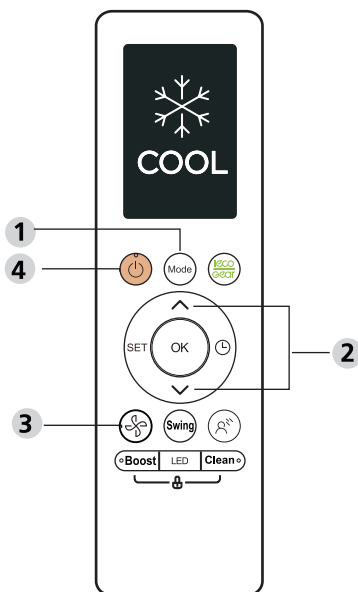

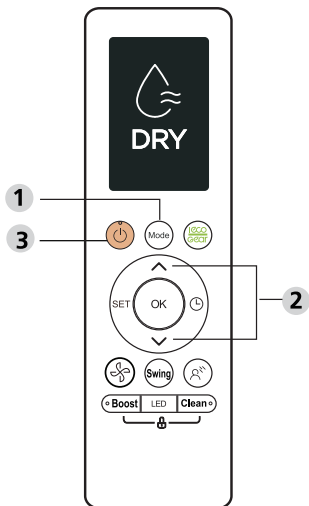

FAN-tilstand

1. Tryk på MODE-knappen for at vælge FAN-tilstand.
2. Tryk på FAN-knappen for at vælge blæserhastigheden i et interval på AU-100%.
3. Tryk på ON / OFF-knappen for at starte enheden.

BEMÆRK: Du kan ikke indstille temperatur i FAN-tilstand. Som et resultat af det, viser din fjernbetjenings LCD-skærm ikke temperatur.

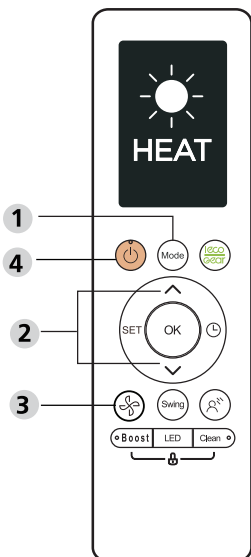

DRY-Mode (affugtning)

1. Tryk på MODE-knappen for at vælge AUTO.
2. Indstil den ønskede temperatur ved hjælp af **TEMP** \wedge eller **TEMP** \vee -knappen.
3. Tryk på ON/OFF-knappen for at starte enheden.

BEMÆRK: FAN-HASTIGHED kan ikke ændres i DRY-tilstand.

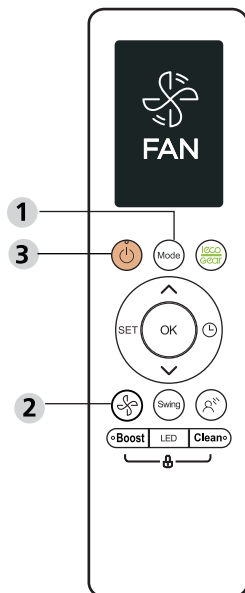

HEAT-tilstand

1. Tryk på MODUS knappen for at vælge **VARME** modus.
2. Indstil den ønskede temperatur ved hjælp af **TEMP** \wedge eller **TEMP** \vee -knappen.
3. Tryk på FAN-knappen for at vælge blæserhastigheden i et interval på AU-100%.
4. Tryk på ON / OFF-knappen for at starte enheden.

BEMÆRK: Når udetemperaturen falder, kan ydelsen bag enhedens VARME-funktion blive påvirket. I sådanne tilfælde anbefaler vi at bruge dette klimaanlæg sammen med andre varmeapparater.

Indstilling af TIMER

TIMER ON/OFF - Indstil en mængde af tid, hvorefter enheden automatisk tændes/slukkes.

TIMER ON indstilling

Tryk på TIMER-knappen for at starte ON-sekvensen.

Tryk på Temp. op eller ned-knap flere gange, for at indstille det ønskede tidspunkt hvor enheden skal tændes.

Peg fjernbetjeningen mod enheden og vent 1 sek., TIMER ON vil blive aktiveret.

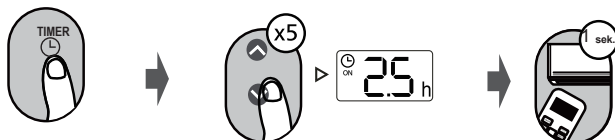

TIMER OFF indstilling

Tryk på TIMER-knappen for at starte OFF-sekvensen.

Tryk på Temp. op eller ned-knap flere gange, for at indstille det ønskede tidspunkt hvor enheden skal slukkes.

Peg fjernbetjeningen mod enheden og vent 1 sek., TIMER OFF vil blive aktiveret.

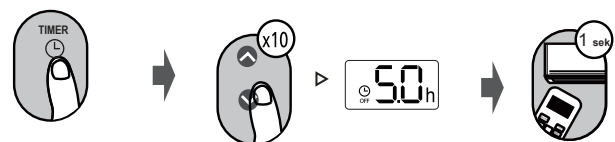

BEMÆRK:

1. Når du indstiller TIMER TIL eller TIMER FRA, øges tiden med i intervaller på 30 minutter med hvert tryk - op til 10 timer. Efter 10 timer, og op til 24, stiger det i intervaller på 1 time. (For eksempel skal du trykke 5 gange for at få 2,5 timer, og trykke 10 gange for at få 5 timer). Timeren vender tilbage til 0,0 efter 24.
2. Slå enhver funktion fra, ved at indstille timeren til 0,0t.

TIMER ON & OFF-indstilling (eksempel)

Bemærk at den tidsperiode som du indstiller for begge funktioner referer til timer efter nuværende tid.

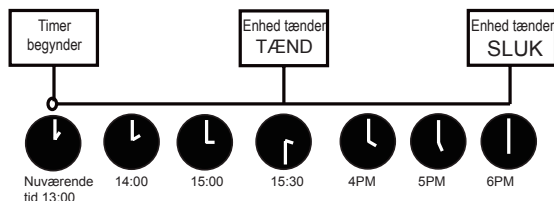
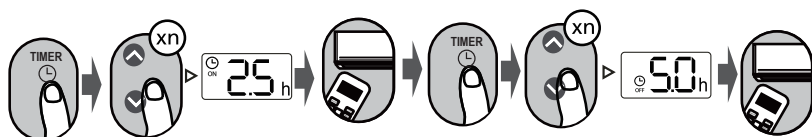

Eksempel: Hvis den aktuelle timer er 13:00, hvis den er indstillet som i de ovenstående trin, vil enheden tændes 2,5 timer senere (15:30) og slukke igen kl. 18:00.



Sådan bruges de avancerede funktioner

Gyngefunktion

Tryk på sving-knappen

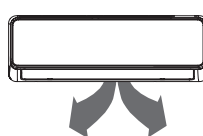

Det vandrette gitter svinger automatisk op og ned, når du trykker på sving-knappen. Tryk igen for at få det til at stoppe.

Tryk på denne knap i mere end 2 sekunder, for at aktivere den lodrette svingefunktion. (Modelafhængig)

Luftstrømsretning



Hvis du fortsætter med at trykke på SWING-knappen, kan luftstrømsretningen indstilles på fem forskellige måder. Gitteret kan flyttes over en bestemt rækkevidde, hver gang du trykker på knappen. Tryk på knappen, indtil den ønskede retning er nået.

BEMÆRK: Når enheden er slukket, skal du holde MODE- og SWING-knapperne inde i et sekund, for at åbne gitteret i en bestemt vinkel. Dette gør rengøring meget praktisk. Tryk og hold MODE- og SWING-knapperne sammen i et sekund, for at nulstille gitteret (Modelafhængig).

LED DISPLAYS

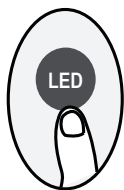

Tryk på LED-knappen

Tryk på denne knap for at tænde og slukke for skærmen på indendørsenheden.

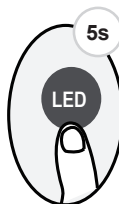

Tryk på denne knap i mere end 5 sekunder (nogle enheder)

Holdes denne knap nede i mere end fem sekunder, vil indendørsenheden vise den reelle temperatur i værelset. Når den igen holdes nede i mere end fem sekunder, vil den komme tilbage og vise indstillingstemperaturen.

ECO/GEAR-funktion



Tryk på X-ECO (X-ØKO)-knappen for at komme energibesparelsesmode i denne rækkefølge:
ECO → GEAR (75%) → GEAR (50%) → Forrige indstillingstilstand → ECO
.....

Bemærk: Denne funktion er kun tilgængelig i COOL-tilstand.

ECO (ØKO)-proces:

Under køletilstand skal du trykke på denne knap, fjernbetjeningen vil derefter justere temperaturen automatisk til 24°C/75°F med ventilatorhastigheden på Auto for at spare energi (kun når den indstillede temperatur er mindre end 24°C/75°F). Hvis den indstillede temperatur er over 24°C/75°F, skal du trykke på ECO-knappen. Herefter vil blæserhastigheden skifte til Auto, mens den indstillede temperatur forbliver uændret.

BEMÆRK:

Ved at trykke på ECO-knappen, eller justere den indstillede temperatur til under 24°C/75°F, stoppes ECO-drift.

Under ECO-drift bør den indstillede temperatur være 24°C/75°F eller derover - det kan resultere i utilstrækkelig køling. Hvis du føler dig utilpas, skal du bare trykke på ECO-knappen igen for at stoppe det.

GEAR (GEAR)-proces:

Tryk på knappen ECO / GEAR for at åbne GEAR-operationen som følger:
75% (op til 75% elektrisk energiforbrug)



50% (op til 50% el-energiforbrug)



Foregående indstillingsmode.

i GEAR (GEAR)-tilstand vil displayet på fjernbetjeningen veksle mellem elektrisk energiforbrug og indstillingstemperatur.

Aktiv ren funktion

Tryk på CLEAN-knappen

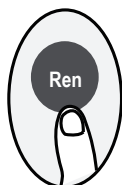

Active Clean Technology vasker støv, mug og fedt, der kan forårsage lugt, når det klæber til varmeveksleren, ved automatisk at fryse og derefter hurtigt optø frosten.

Når denne funktion er tændt, vises displayet i indendørsenheden "CL". Efter 20 til 45 minutter slukker enheden automatisk, og slår CLEAN-funktionen fra.

Lydløs funktion



Fortsæt med at trykke på Fan-knappen i mere end 2 sekunder for at aktivere/deaktivere den lydløse funktion (nogle enheder). På grund af kompressorens lave frekvensdrift, kan det resultere i utilstrækkelig køle- og opvarmingskapacitet. Tryk på ON/OFF, Mode, Sleep, Turbo eller Clean-knappen under betjening, for at slå den lydløse funktion fra.

FP-funktion

Tryk på denne knap 2 gange i løbet af et sekund, mens enheden er på VARME-tilstand med en indstillingstemperatur på 16°C/60°F eller 20°C/68°F (til model RG10A10(B2)/BGEF).



Enheden vil køre med høj blæserhastighed (mens kompressoren er tændt), og indstilles automatisk til en temperatur på 8°C/46°F.

Bemærk: Denne funktion er kun beregnet til klimaanlæg med varmepumper.

Tryk 2 gange på denne knap under VARME-tilstand, med en indstillingstemperatur på 16°C/60°F, for at aktivere FP-funktionen. Tryk på On/Off (Til/Fra), Sleep (Nat), Mode (Tilstand), Fan (Blæser) og Temp (Temp).-knapperne, når den er i gang vil afbryde denne funktion.

LOCK-funktion

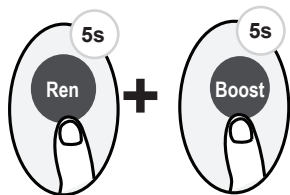

Tryk Rengør-knappen og Boost-knappen på samme tid, i mere end 5 sekunder, for at aktivere Låsefunktionen. Alle knapper reagerer ikke, før du trykker på disse to knapper i to sekunder igen, for at deaktivere aflåsningen.

SET-funktion

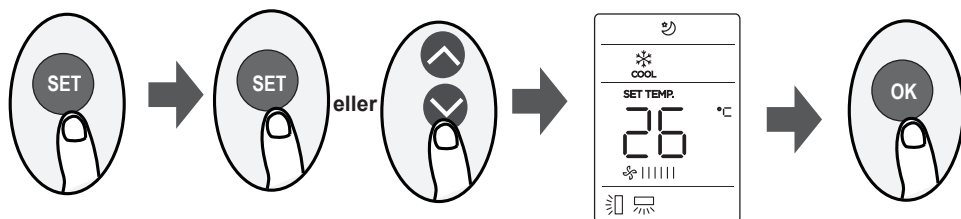

- Tryk på SET-knappen for at åbne funktionsindstillingerne, og tryk derefter på SET-knappen, TEMP \downarrow eller TEMP \uparrow -knappen for at vælge den ønskede funktion. Det valgte symbol vil blinke på displayområdet, tryk på OK-knappen for at bekræfte.
- For at slå den valgte funktion fra, skal du blot udføre de samme procedurer som ovenfor.
- Tryk på SET-knappen for at rulle gennem betjeningsfunktionerne – rækkefølgen er således: Brise væk*(☼) → Frisk*(☐) → Søvn*(☹) → Følg mig(⊗) → AP-tilstand (☁)
[*]: Hvis din fjernbetjening har en Breeze Away-knap eller Fresh-knap, kan du ikke bruge SET-knappen til at vælge Breeze Away- eller Fresh-funktionen.

Breeze Away-funktion(☼) (nogle enheder):

Denne funktion forhindrer en direkte luftstrøm i at blæse ud på kroppen, og forkæler dig i stedet med silkeblød afkøling.

BEMÆRK: Denne funktion er kun tilgængelig i Cool, Fan og Dry-tilstand.

FRESH-funktion (☐) (nogle enheder):

Når FRESH-funktionen startes, tændes Ionizer/Plasma Dust indsamleren (afhængigt af modeller) og hjælper med at fjerne pollen og urenheder fra luften.

Sovefunktion (☹):

SLEEP-funktionen bruges til at reducere energiforbruget, mens du sover (og behøver ikke de samme temperaturindstillinger for at forblive behagelig). Funktionen kan kun aktiveres med fjernbetjeningen.

For detaljer, se "søvndrift" i "BRUGERVEJLEDNING".

BEMÆRK: DVALE funktionen er ikke til rådighed i BLÆSER eller TØR modus.

Følg-mig funktion (⊗):

FOLLOW ME-funktionen gør det muligt for fjernbetjeningen at måle temperaturen på det aktuelle sted, og sende dette signal til klimaanlægget hvert 3. minut. Når du bruger AUTO, COOL eller HEAT-tilstande, vil måling af omgivelsestemperatur fra fjernbetjeningen (i stedet for fra selve indendørsenheden) gøre det muligt for klimaanlægget at optimere temperaturen omkring dig, og sikre maksimal komfort.

BEMÆRK: Tryk og hold Boost-knappen nede i syv sekunder for at starte/stoppe hukommelsesegenskaben i Follow Me-funktionen.

- Hvis hukommelsesfunktionen er aktiveret, vil "On" blive vist på skærmen i 3 sekunder.
- Hvis hukommelsesfunktionen er stoppet, vil "Off" blive vist på skærmen i 3 sekunder.
- Mens hukommelsesfunktionen er aktiveret, vil ON/OFF-knappen, et skift i tilstand eller en strømafbrydelse, ikke slå Follow me-funktionen fra.

AP-funktion (☁) (nogle enheder):

Vælg AP-tilstand for at udføre konfiguration af trådløst netværk.

Midea

make yourself at home



Split Air Conditioner Xtreme-Save-Lite

Read this manual carefully before installing or operating your new air conditioning unit. Make sure to save this manual for future reference.

REMOTE CONTROLLER ILLUSTRATION

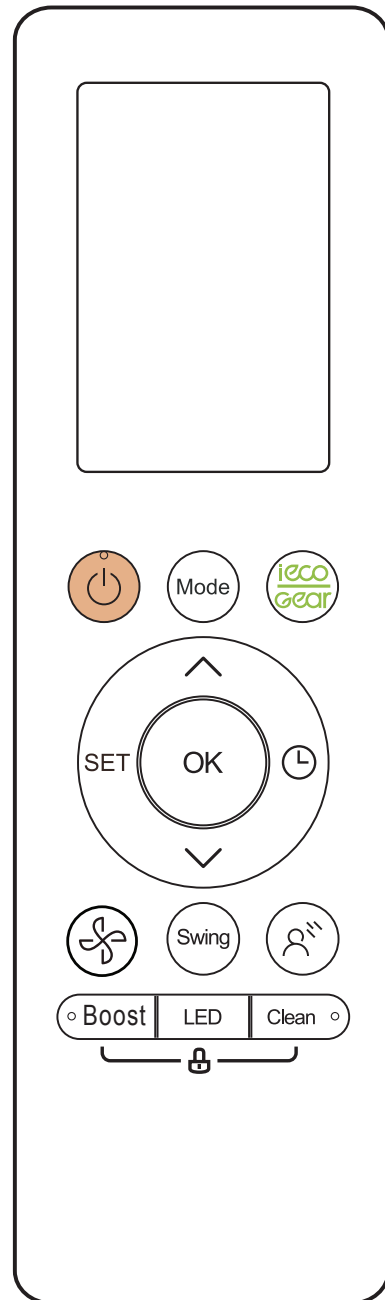

Sommario

Specifiche del telecomando	02
Gestione del telecomando.....	03
Pulsanti e Funzioni.....	04
Indicatori di Schermo Telecomando.....	06
Come utilizzare le funzioni di base	07
Come utilizzare le funzioni avanzate	10

Specifiche del telecomando

Modello	RG10A(B2S)/BGEF, RG10A(B2S)/BGEFU1, RG10A1(B2S)/BGEF, RG10A2(B2S)/BGEFU1, RG10A2(B2S)/BGCEFU1, RG10A2(B2S)/BGCEF, RG10A10(B2S)/BGEF.
Tensione nominale	3.0 V (batterie a secco R03 / LR03 × 2)
Gamma di ricezione del segnale	8m
Ambiente	-5°C~60°C(23°F~140°F)

Guida di Avviamento Veloce

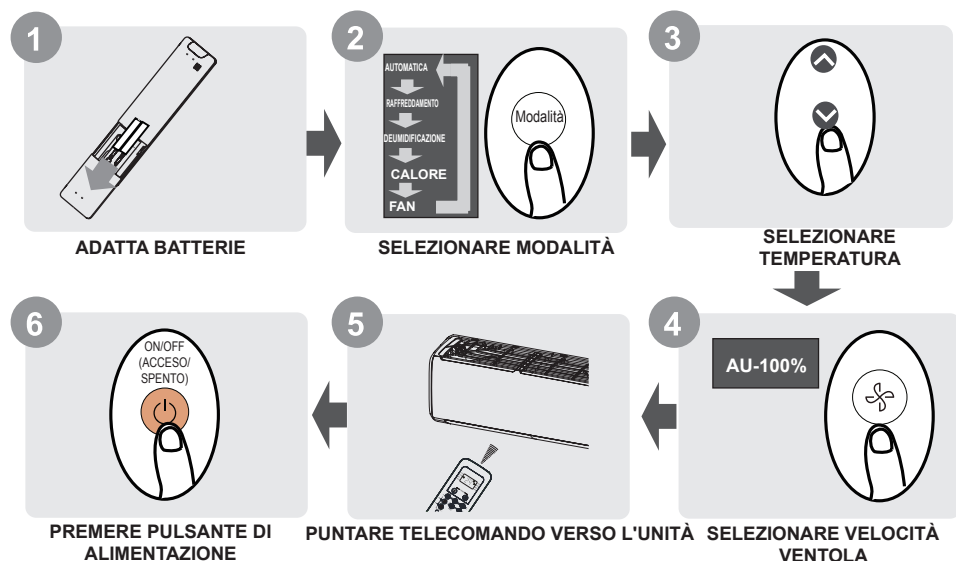

NON SAI A COSA SERVE?

Fai riferimento alle sezioni **Come utilizzare le funzioni principali** e **Come utilizzare le funzioni avanzate** di questo manuale per istruzioni dettagliate di come utilizzare il tuo condizionatore.

NOTA BENE

- L'apparenza dei tasti del tuo apparecchio potrebbe essere leggermente differente dall'esempio mostrato.
- Se l'apparecchio non dispone di una particolare funzione, la pressione del tasto, sul telecomando non avrà alcun effetto.
- In presenza di ampie differenze tra il telecomando, l'illustrazione e il MANUALE D'USO sulla descrizione della funzione, prevarrà la descrizione del "MANUALE UTENTE".

Gestione del Telecomando

Inserimento e sostituzione delle batterie

Il condizionatore d'aria arriva con due batterie (per alcune unità). Inserisci le batterie nel telecomando prima dell'uso.

1. Fai scorrere verso il basso il coperchio posteriore del telecomando, per accedere al vano batteria.
2. Inserisci le batterie, facendo attenzione a far corrispondere le estremità (+) e (-) delle batterie con i simboli all'interno del vano batteria.
3. Rimettere a posto il coperchio del vano batteria.

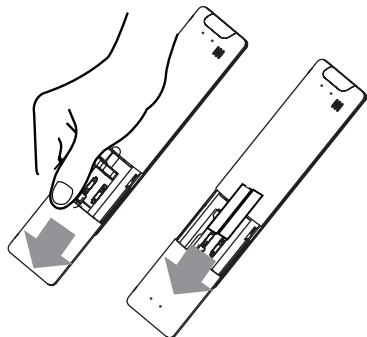

! NOTA SULLE BATTERIE

Per prestazioni ottimali:

- Non mischiare batterie vecchie e nuove o batterie di tipi diversi.
- Non lasciare le batterie nel telecomando se non si intende utilizzare il dispositivo per più di 2 mesi.



SMALTIMENTO DELLE BATTERIE

Non gettare le batterie tra i rifiuti indifferenziati. Fai riferimento alle norme locali della tua città per il corretto smaltimento delle batterie.

SUGGERIMENTI PER L'USO DEL TELECOMANDO

- Il telecomando deve essere usato entro 8 metri dall'apparecchio.
- L'apparecchio emetterà un beep quando riceve il segnale del telecomando.
- Tende, altri materiali e la luce diretta del sole possono interferire con il ricevitore del segnale a infrarossi.
- Rimuovere le batterie in caso il telecomando non venga usato per più di 2 mesi.

NOTE DI UTILIZZO DEL TELECOMANDO

Il dispositivo potrebbe essere conforme alle normative nazionali locali.

- In Canada, dovrebbe essere conforme a CAN ICES-3 (B) / NMB-3 (B).
- Negli Stati Uniti, questo dispositivo è conforme alla parte 15 delle norme FCC. Il funzionamento è soggetto alle due seguenti condizioni:

- (1) questo dispositivo potrebbe non causare interferenze dannose e
- (2) questo dispositivo deve accettare qualsiasi interferenza ricevuta, incluse le interferenze che potrebbero causare un funzionamento indesiderato.

Questa apparecchiatura è stata testata e trovata conforme ai limiti per un dispositivo digitale di Classe B, in conformità alla parte 15 delle norme FCC. Questi limiti sono progettati per fornire una protezione ragionevole contro interferenze dannose in un'installazione residenziale. Questa apparecchiatura genera, utilizza e può irradiare energia in radiofrequenza e, se non installata e utilizzata secondo le istruzioni, può causare interferenze dannose alle comunicazioni radio. Tuttavia, non esiste alcuna garanzia che non si verifichino interferenze in una particolare installazione. Se questa apparecchiatura causa interferenze dannose alla ricezione radio o televisiva, che possono essere determinate accendendo e spegnendo l'apparecchiatura, si consiglia all'utente di provare a correggere l'interferenza adottando una o più delle seguenti misure:

- Orientare o riposizionare l'antenna ricevente in modo diverso.
- Aumentare la distanza tra l'apparecchiatura e il ricevitore.
- Collegare l'apparecchiatura a una presa su un circuito diverso da quello a cui è collegato il ricevitore.
- Chiedere assistenza al rivenditore o a un tecnico radio / TV.
- Cambiamenti o modifiche non approvati dalla parte responsabile della conformità potrebbero annullare l'autorità dell'utente a utilizzare l'apparecchiatura.

Pulsanti e Funzioni

Prima di iniziare a utilizzare il tuo nuovo climatizzatore, assicurati di familiarizzarti con il suo telecomando. Questa è una breve introduzione al telecomando stesso. Per istruzioni su come utilizzare il condizionatore d'aria, fare riferimento alla sezione "Come utilizzare le funzioni principali" di questo manuale.

ON/OFF (ACCESO/SPENTO)

Accende o Spegne l'apparecchio

TEMP ^

Aumenta la temperatura in intervalli di 1°C(1°F) incrementi
Temperatura massima è 30°C (86°F).

NOTA: Premere insieme i pulsanti ∇ & \wedge insieme per 3 secondi, la visualizzazione della temperatura verrà cambiata tra °C & °F.

IMPOSTAZIONE

Scorrere le funzioni operative nell'ordine seguente:

Fresh (🍃) → Sleep (🌙) → Follow Me (👤) → AP mode (📶) → Fresh...

Il simbolo selezionato lampeggerà nell'area del display, premere il tasto OK per confermare.

TEMP ▽

Diminuisce la temperatura in intervalli di 1°C(1°F) incrementi La temperatura minima è 16°C(60°F)

VELOCITÀ DELLA VENTOLA

Seleziona le velocità della ventola nel seguente ordine: AU → 20% → 40% → 60% → 80% → 100%.

Premere il pulsante TEMP \wedge o ∇ per aumentare / diminuire la velocità della ventola con l'incremento di 1% alla volta.

Swing

Iniziare e interrompere il movimento del deflettore orizzontale. Premere giù per 2 secondi per iniziare la funzione di oscillazione automatica del deflettore verticale.

BOOST

Consente all'unità di raggiungere la temperatura preimpostata nel minor tempo possibile

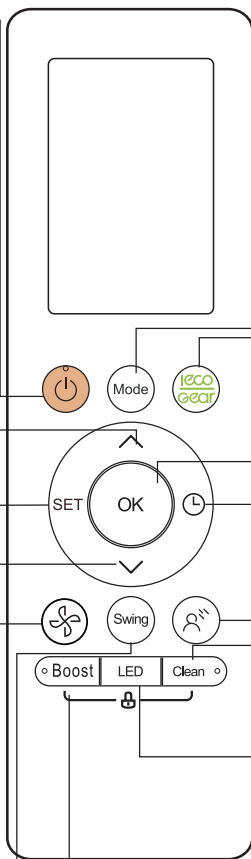

MODE

Per scorrere le modalità operative come segue: **AUTO** → **COOL** → **DRY** → **HEAT** → **FAN**

ECO/GEAR

Premere il tasto per accedere alla modalità di risparmio energetico in una sequenza di quanto segue:
ECO GEAR (75%) GEAR (50%)
Modalità impostata precedente ECO
.....

OK

Viene utilizzato per confermare le funzioni selezionate

TIMER

Impostare il timer per accendere o spegnere l'unità

BREEZE AWAY (getto delicato)

Questa funzione evita il flusso d'aria diretto che soffia sul corpo e ti fa sentire indulgere in una setosità fresca.

NOTA: Questa funzione è disponibile solo in modalità di raffreddamento, Fan, e Dry.

CLEAN

Questa funzione viene utilizzata per pulire l'evaporatore del condizionatore per prevenire la formazione di ghiaccio.

LED

Attivare e disattivare il display LED dell'unità interna, nonché il cicalino del condizionatore d'aria, creando un ambiente confortevole e silenzioso.

NOTA: Tenere premuto questo pulsante per cinque secondi per scambiare la visualizzazione della temperatura dell'unità interna tra temperatura di impostazione o di ambiente.

Modello: RG10A2(B2S)/BGEFU1

RG10A10(B2S)/BGEF (20-28°C/68-82°F)

RG10A(B2S)/BGEF, RG10A(B2S)/BGEFU1 (funzione Fresh non disponibile)

RG10A2(B2S)/BGCEFU1, RG10A2(B2S) / BGCEF (modelli con solo funzione di

raffreddamento, non sono disponibili le modalità di AUTO e HEAT)





ON/OFF (ACCESO/SPENTO)

Accende o Spegne l'apparecchio

TEMP \wedge

Aumenta la temperatura in intervalli di 1°C(1°F) incrementi La temperatura massima è di 30°C (86°F).
NOTA: Premere insieme i pulsanti ∇ & \wedge insieme per 3 secondi, la visualizzazione della temperatura verrà cambiata tra °C & °F.

IMPOSTAZIONE

Scorre le funzioni operative come segue:
Breeze Away () → Sleep () → Follow Me () → AP mode () → Breeze Away ...
Il simbolo selezionato lampeggerà nell'area del display, premere il tasto OK per confermare.

TEMP ∇

Diminuisce la temperatura in intervalli di 1°C(1°F) incrementi La temperatura minima è 16°C(60°F)

VELOCITÀ DELLA VENTOLA

Seleziona le velocità della ventola nel seguente ordine: AU → 20% → 40% → 60% → 80% → 100%.
Premere il tasto TEMP \wedge o ∇ il pulsante per aumentare/diminuire la velocità del ventilatore con incrementi dell'1%.

Swing

Iniziare e interrompere il movimento del deflettore orizzontale. Premere giù per 2 secondi per iniziare la funzione di oscillazione automatica del deflettore verticale.

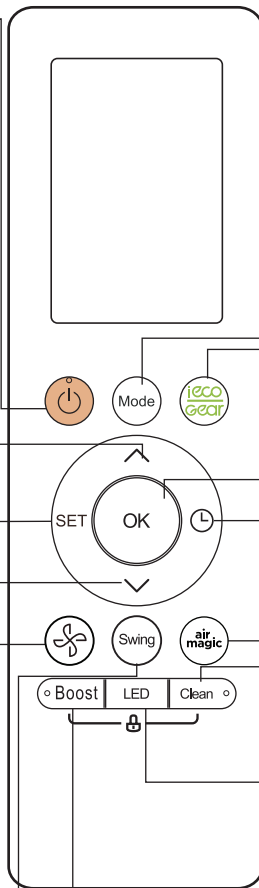

MODE;

Per scorrere le modalità operative come segue: **AUTO** → **COOL** → **DRY** → **HEAT** → **FAN**

ECO/GEAR

Premere il tasto per accedere alla modalità di risparmio energetico in una sequenza di quanto segue: **ECO GEAR (75%)** **GEAR (50%)**
Modalità impostata precedente ECO

OK

Viene utilizzato per confermare le funzioni selezionate

TIMER

Impostare il timer per accendere o spegnere l'unità

fresh (fresco)

Utilizzato per iniziare e interrompere la funzione Fresh.

CLEAN

Questa funzione viene utilizzata per pulire l'evaporatore del condizionatore per prevenire la formazione di ghiaccio.

LED

Attivare e disattivare il display LED dell'unità interna, nonché il cicalino del condizionatore d'aria, creando un ambiente confortevole e silenzioso.

NOTA: Tenere premuto questo pulsante per cinque secondi per scambiare la visualizzazione della temperatura dell'unità interna tra temperatura di impostazione o di ambiente.

BOOST

Consente all'unità di raggiungere la temperatura preimpostata nel minor tempo possibile

Modello RG10A1(B2S) / BGEF

Indicatori di Schermo Telecomando

Le informazioni vengono visualizzate all'accensione del telecomando.

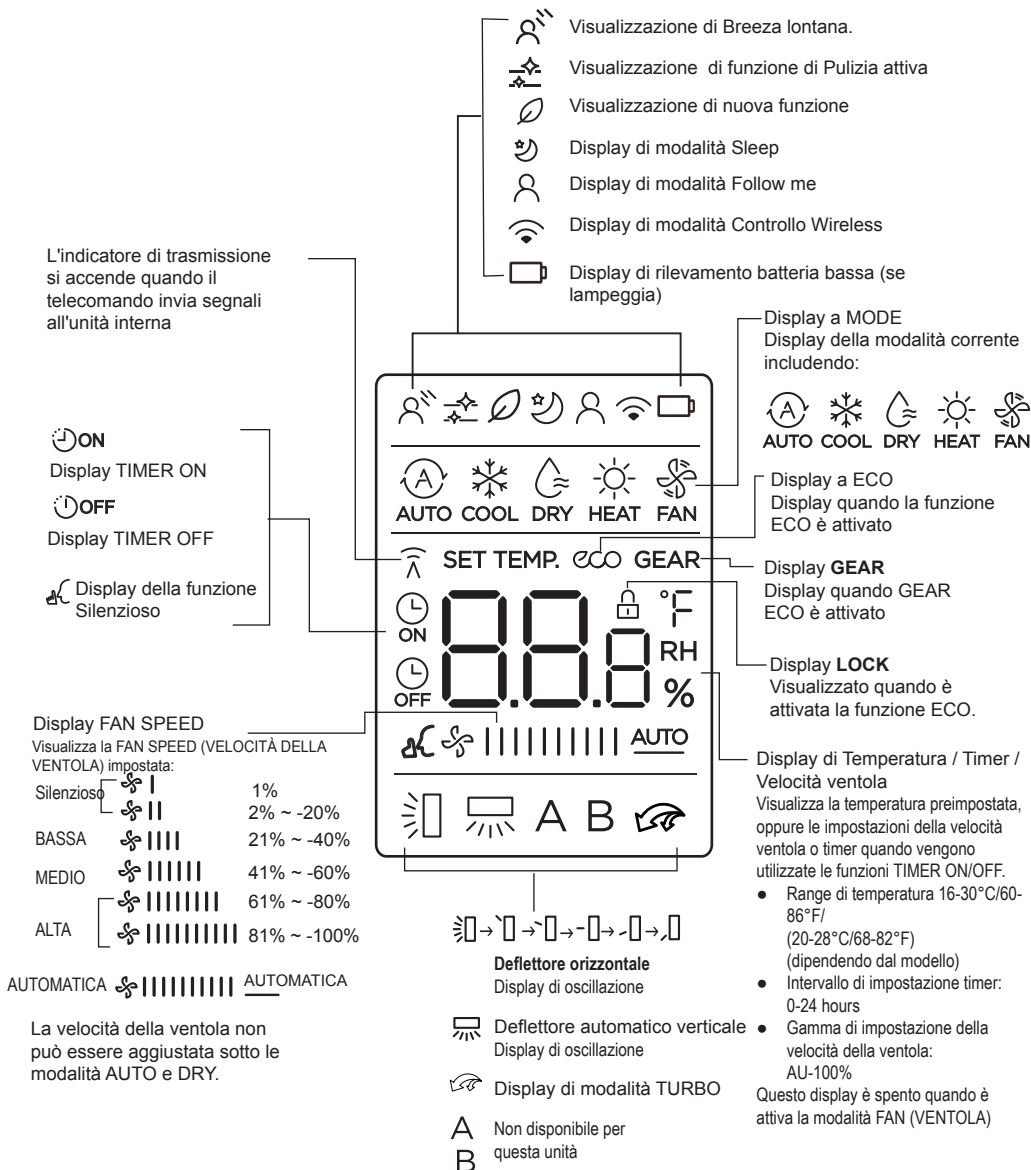

Nota:

Tutti gli indicatori mostrati nella figura hanno lo scopo di una chiara presentazione. Ma durante l'operazione effettiva vengono visualizzati solo i relativi segni funzionali sulla finestra del display.

Come utilizzare le funzioni di base

Operazione di base

ATTENZIONE! Prima di operare il dispositivo, assicurarsi che la presa sia attaccata e che l'alimentazione sia disponibile.

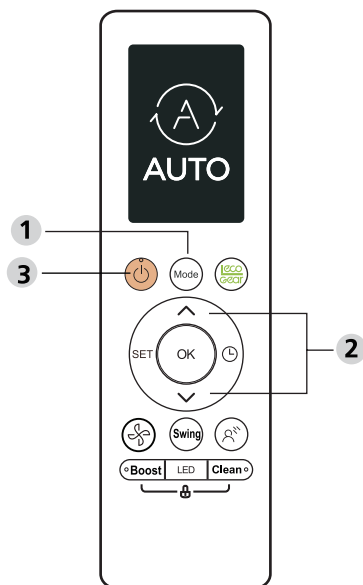

IMPOSTARE LA TEMPERATURA

L'intervallo di temperatura di funzionamento per le unità è 16-30°C (60-86°F) / 20-28°C (68-82°F).

È possibile aumentare o diminuire la temperatura impostata di 1°C (1°F) alla volta.

Modalità AUTO

In modalità AUTO, l'apparecchio imposta automaticamente le funzioni COOL/RAFFREDDAMENTO, FAN/VENTILAZIONE, HEAT/RISCALDAMENTO o DRY/DEUMIDIFICAZIONE in base alla temperatura definita.

1. Premere il tasto MODE (MODALITÀ) per selezionare Auto.
2. Imposta la temperatura desiderata usando il tasto **TEMP** \wedge o **TEMP** \vee pulsante
3. Premi il tasto **ON/OFF** per avviare l'apparecchio.

NOTA: La FAN SPEED/VELOCITÀ DELLA VENTOLA può essere impostato in modalità Auto.

Modalità di RAFFREDDAMENTO

1. Premi il tasto MODE per selezionare la modalità **COOL (RAFFREDDAMENTO)**.
2. Imposta la temperatura desiderata usando il tasto **TEMP** \wedge o **TEMP** \vee pulsante
3. Premere il pulsante FAN (ventola) per selezionare la velocità della ventola in un intervallo tra AU-100%.
4. Premi il tasto **ON/OFF** per avviare l'apparecchio.

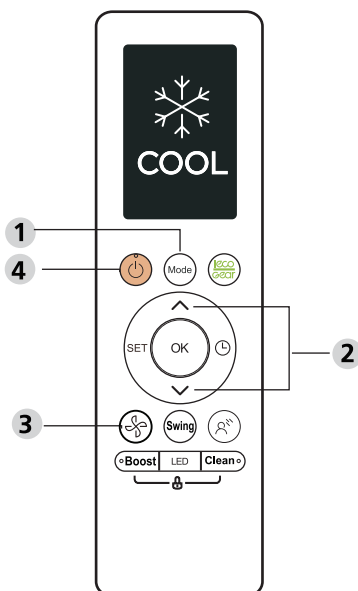

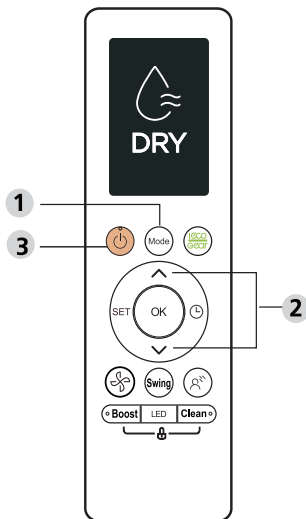

Modalità FAN

1. Premi il tasto MODE per selezionare la modalità **FAN (VENTOLA)**.
2. Premere il tasto FAN per selezionare la velocità della ventola in un intervallo di AU-100%.
3. Premi il tasto **ON/OFF** per avviare l'apparecchio.

NOTA: Non è possibile impostare la temperatura nella modalità FA,N (ventola). Di conseguenza, sullo schermo LCD del tuo telecomando non si visualizzerà la temperatura.

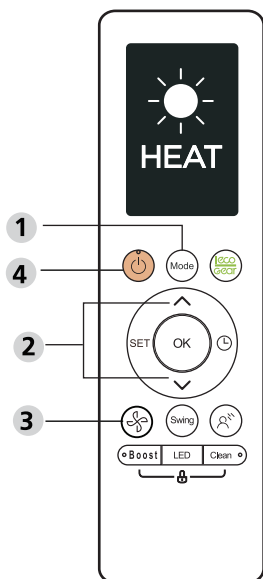

Modalità DRY (deumidificazione)

1. Premere il tasto MODE (MODALITÀ) per selezionare Auto.
2. Imposta la temperatura desiderata usando il tasto **TEMP ^** o **TEMP v** pulsante
3. Premi il tasto ON/OFF per mettere in azione l'apparecchio.

NOTA: Sotto la modalità DRY, non è possibile regolare la velocità della ventola (FAN SPEED).

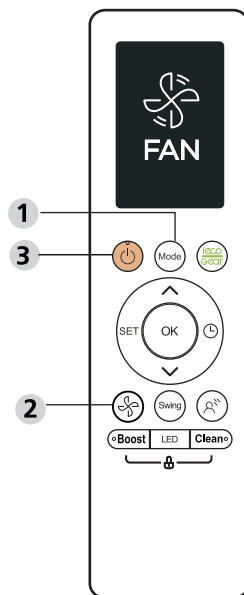

Modalità di RISCALDAMENTO

1. Premere il tasto MODE (modalità) per selezionare la modalità **HEAT** (calore).
2. Imposta la temperatura desiderata usando il tasto **TEMP ^** o **TEMP v** pulsante
3. Premere il tasto FAN per selezionare la velocità della ventola in un intervallo di AU-100%.
4. Premi il tasto **ON/OFF** per avviare l'apparecchio.

NOTA: Quando la temperatura esterna scende, la prestazione della funzione HEAT (riscaldamento) potrebbe essere influenzata. In questo caso, raccomandiamo usare il condizionatore in parallelo con un'altra fonte di riscaldamento.

Impostare il TIMER

TIMER ON/OFF- imposta la quantità di tempo dopo la quale l'apparecchio si spegnerà automaticamente.

Impostazione di TIMER ON

Premere il pulsante TIMER per iniziare la sequenza di tempo ON.

Premere i pulsanti up e down di Temperatura per più volte per impostare il tempo desiderato per accendere l'unità.

Puntare il telecomando verso l'unità e attendere per 1 secondo, il TIMER ON verrà attivato.

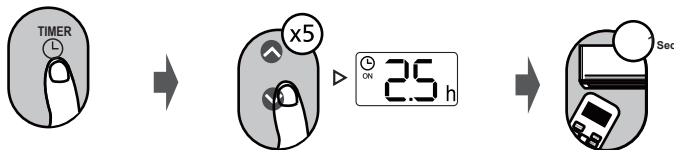

Impostazione di TIMER OFF

Premere il tasto TIMER per avviare la sequenza temporale OFF.

Premere i pulsanti up e down di Temperatura per più volte per impostare il tempo desiderato per spegnere l'unità.

Puntare il telecomando all'unità e attendere 1sec, il TIMER OFF sarà attivato.

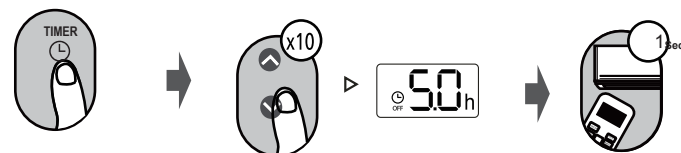

NOTA:

1. Per attivare o disattivare il timer con TIMER ON o TIMER OFF, il tempo aumenterà di 30 minuti per ogni pressione, fino a un massimo di 10 ore. Oltre le 10 ore, e fino a 24 ore, il tempo viene aumentato di 1 ora ad ogni pressione. (Per esempio, premendo 5 volte, il tempo verrà impostato a 2,5 ore, e premendo 10 volte, si avrà 5 ore). Il timer si ripristinerà a 0,0 dopo le 24 ore.
2. Impostando il timer a 0,0 ore, è possibile anche disattivare questa funzione.

Impostazione di TIMER ON & OFF (esempio)

Tenere in mente che i periodi di tempo impostati per entrambe le funzioni del timer si riferiscono a ore successive all'ora corrente.

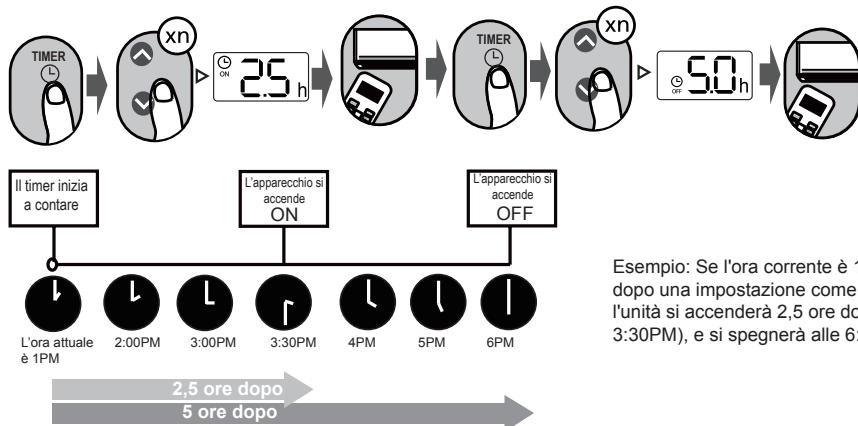

Esempio: Se l'ora corrente è 1:00 PM, dopo una impostazione come sopra, l'unità si accenderà 2,5 ore dopo (alle 3:30PM), e si spegnerà alle 6:00PM.

Come utilizzare le funzioni avanzate

Funzione Swing

Premere il pulsante per controllare l'oscillazione del deflettore

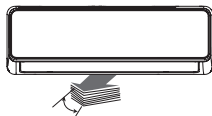

Il deflettore orizzontale oscilla in alto e basso in modo automatico una volta premuto il tasto Swing. Premere di nuovo per fermare il deflettore.

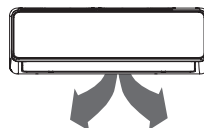

Tenere premuto questo pulsante per più di 2 secondi, verrà attivata la funzione di oscillazione del deflettore verticale. (a seconda del modello)

Direzione del flusso d'aria

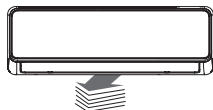

Se si continua a premere il pulsante SWING, è possibile impostare 5 diverse direzioni differenti di flusso d'aria. Il deflettore può muoversi entro un certo intervallo ogni volta che si preme il pulsante. Premere il pulsante finché il deflettore non avrà raggiunto la direzione desiderata.

NOTA: Quando l'unità è spenta, tenere premuti i pulsanti MODE e SWING insieme per un secondo, il deflettore si aprirà ad un certo angolo, rendendo molto conveniente per la pulizia. Tenere premuti insieme i pulsanti MODE e SWING per ripristinare il deflettore (a seconda del modello).

Display a LED

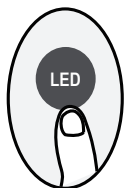

Premere pulsante LED

Premere questo pulsante per accendere e spegnere la visualizzazione sull'unità interna.

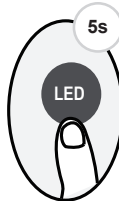

Premere questo pulsante per più di 5 secondi (in certe unità)

Tenere premuto questo tasto per più di 5 secondi, l'unità interna visualizzerà la temperatura ambiente effettiva. Premere di nuovo per più di 5 secondi per tornare indietro a visualizzare la temperatura impostata.

Funzione ECO / GEAR



Premere il tasto X-ECO per accedere alla modalità di risparmio energetico in una sequenza di quanto segue:
ECO → GEAR (75%) → GEAR (50%) → Modalità impostata precedente → ECO

Nota: Questa funzione è disponibile solo sotto la modalità COOL (raffreddamento).

Operazione ECO:

In modalità raffreddamento, premere questo tasto, il telecomando regolerà automaticamente la temperatura a 24 °C/75°F, la velocità della ventola di Auto per risparmiare energia (ma solo se la temperatura impostata è inferiore a 24 °C/75°F). Se la temperatura impostata è compresa tra 24 °C e 75°F, premere il tasto ECO, la velocità della ventola cambierà in Auto, 10 la temperatura impostata rimarrà invariata.

NOTA:

Premendo il pulsante ECO o modificando la modalità per aggiustare la temperatura impostata a meno di 24°C / 75°F, il funzionamento ECO verrà terminata.

In modalità ECO, la temperatura impostata deve essere di almeno 24 °C/75°F. potrebbe causare un raffreddamento insufficiente. Se ti senti a disagio, premi di nuovo il tasto ECO per fermarlo.

Funzione TIMER

Premere il tasto X-ECO per accedere all'operazione GEAR come segue:

75% (fino al 75% del consumo di energia elettrica)



50% (fino al 50% del consumo di energia elettrica)



Modalità impostata precedente.

In modalità GEAR, la visualizzazione sul telecomando si alterna tra consumo di energia elettrica e temperatura impostata.

Funzione Active Clean(Pulizia Attiva)

Premere il pulsante CLEAN



La tecnologia Active Clean (Pulizia Attiva) lava via polvere, muffa e grasso che possono causare odori quando aderisce allo scambiatore di calore congelando automaticamente e sbrinando rapidamente il brina.

Quando questa funzione è attivata, la finestra della visualizzazione dell'unità interna appare "CL", dopo 20-45 minuti, l'unità si spegne automaticamente e annulla la funzione di Active Clean (Pulizia Attiva).

Funzione di silenzioso



Tenere premuto il pulsante Fan per più di 2 secondi per attivare / disattivare la funzione di silenzioso (in alcune unità)

A causa del funzionamento a bassa frequenza del compressore, la capacità di riscaldamento o di raffreddamento potrebbe risultare insufficiente. Premere i pulsanti ON/OFF, Mode, Sleep (sonno), Turbo o Clean (pulizia) durante il funzionamento per interrompere la modalità Silenzioso.

Funzione FP

Premere questo pulsante per 2 volte in un secondo sotto la modalità HEAT (riscaldamento) e impostando la temperatura a 16°C/60°F o 20°C/68°F (per modello RG10A10(B2)/BGEF).



L'unità opererà ad un'alta velocità della ventola (con il compressore acceso) con temperatura impostata automaticamente a 8°C/46°F.

Nota: Questa funzione funziona soltanto per i condizionatori con pompa d'aria.

Premere questo pulsante per 2 volte sotto la modalità HEAT (riscaldamento) e impostare la temperatura a 16°C / 60°F per attivare la funzione FP. Premere i tasti di On / Off, Sleep, Mode, Fan e Temp. (Accensione/Spegnimento, Sonno, Modalità, Ventola, e Temperatura) durante il funzionamento annullerà questa funzione.

Funzione LOCK

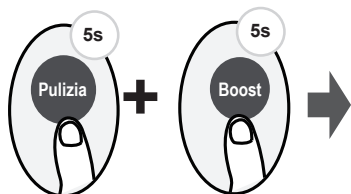

Premere insieme i pulsanti di Clean e Boost insieme per più di 5 secondi per attivare la funzione di Blocco. Tutti i pulsanti non saranno operanti se non si preme di nuovo questi due pulsanti insieme per due secondi, disattivando il blocco.

Funzione SET

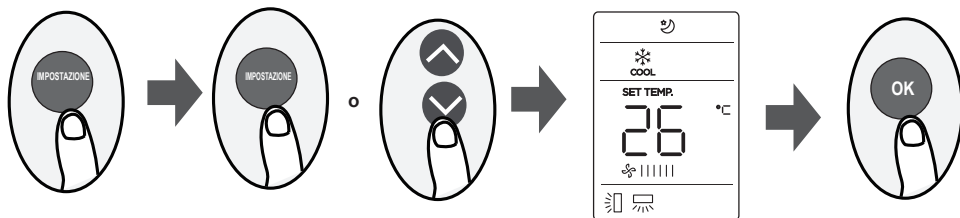

- Premere il pulsante SET per accedere all'impostazione della funzione, quindi premere il pulsante SET o il pulsante TEMP ∇ o TEMP \blacktriangle per selezionare la funzione desiderata. Il simbolo selezionato lampeggerà nell'area di display, premere il pulsante OK per confermare.
- Per annullare la funzione selezionata, basta eseguire le stesse procedure di cui sopra.
- Premere il pulsante SET per scorrere tutte le funzioni nel seguente ordine:
Breeze Away* (R^{N}) → Fresh* (D) → Sleep (Z) → Follow Me (R) → AP mode (W)
[*]: Se il telecomando dispone del pulsante Breeze Away o Fresh, non sarà possibile utilizzare il pulsante SET per selezionare la funzione Breeze Away o Fresh.

Funzione Breeze Away (R^{N}) (in alcune unità):

Questa funzione evita il flusso d'aria diretto che soffia sul corpo e ti fa sentire indulgere in una setosità fresca.

NOTA: Questa funzione è disponibile solo in modalità fredda, Fan e Dry.

Funzione FRESH (D) (in alcune unità):

Quando viene attivata la funzione FRESH (FRESCO), il collettore di polveri ionizzatore / plasma (a seconda dei modelli) viene eccitato e aiuterà a rimuovere polline e impurità dall'aria.

Funzione Sleep (Z):

La funzione SLEEP (SONNO) viene utilizzata per ridurre il consumo di energia durante il sonno (e non è necessario avere le stesse impostazioni di temperatura per stare comodo). Questa funzione può essere attivata solo tramite telecomando.

Per i dettagli, vedere "Funzionamento in modalità sospensione" in "MANUALE UTENTE".

NOTA: La funzione SLEEP non è disponibile nella modalità FAN (ventola) o DRY (deumidificatore).

Funzione Follow me (R):

La funzione FOLLOW ME consente al telecomando di misurare la temperatura nel luogo corrente e di inviare questo segnale al condizionatore d'aria ogni 3 minuti. Quando si utilizzano le funzioni AUTO, COOL/RAFFREDDAMENTO o HEAT/RISCALDAMENTO, la misurazione dal telecomando della temperatura dell'ambiente (anziché dall'apparecchio stesso) consentirà al condizionatore d'aria di ottimizzare la temperatura intorno a sé e garantire il massimo comfort.

NOTA: Tenere premuto il pulsante Boost per sette secondi per avviare/arrestare la funzione di memoria della funzione Follow me.

- Se la funzione di memoria è attivata, sullo schermo viene visualizzato "On" per 3 secondi.
- Se la funzione di memoria viene interrotta, sullo schermo viene visualizzato "OFF" per 3 secondi.
- Quando la funzione di memoria è attivata, premere il pulsante ON/OFF, cambio di modalità o interruzione di corrente non annulla la funzione Follow me.

Funzione AP (W) (alcune unità):

Scegliere la modalità AP per eseguire la configurazione della rete wireless.

Midea

make yourself at home