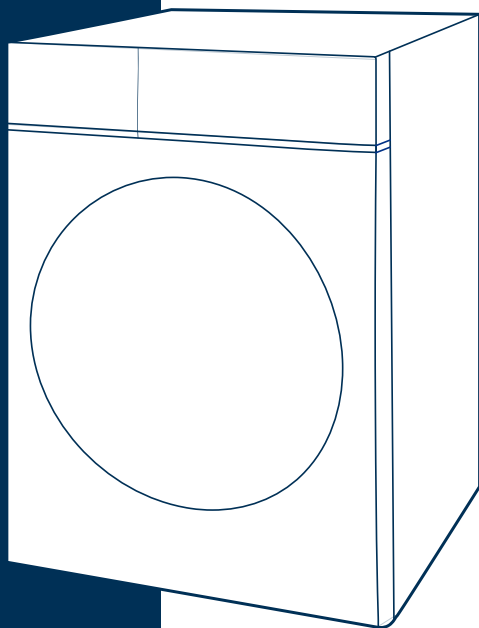

WASCHMASCHINE

Frontlader

BEDIENUNGSANLEITUNG

**Lesen Sie dieses Handbuch** 

Lesen Sie vor dem Gebrauch alle Anweisungen und Erläuterungen zur Installation. Befolgen Sie die Anweisungen sorgfältig. Bewahren Sie die Gebrauchsanweisung für den späteren Gebrauch griffbereit auf. Wenn das Gerät verkauft oder weitergegeben wird, stellen Sie sicher, dass der neue Besitzer immer diese Gebrauchsanweisung erhält.

MODELL:
MF110W70B-14A10
MF110W80B-14A10
MF110W90B-14A10
MF110W100B-14A10

DANKESSCHREIBEN

Danke, dass Sie sich für Midea entschieden haben! Bevor Sie Ihr neues Midea-Produkt in Betrieb nehmen, lesen Sie bitte diese Anleitung gründlich durch, damit Sie wissen, wie Sie die Funktionen Ihres neuen Geräts sicher bedienen können.

INHALTE

DANKESSCHREIBEN	01
SICHERHEITSANWEISUNGEN	02
SPEZIFIKATIONEN	07
PRODUKTÜBERSICHT	08
SCHNELLSTART-ANLEITUNG	09
PRODUKTINSTALLATION	12
BETRIEBSANLEITUNG	16
REINIGUNG UND PFLEGE	35
FEHLERBEHEBUNG	39
MARKEN, URHEBERRECHTE UND RECHTLICHE HINWEISE ...	40
ENTSORGUNG UND RECYCLING	41
DATENSCHUTZHINWEIS	42
GARANTIEKARTE	43



Lesen Sie vor dem Gebrauch alle Anweisungen und Erklärungen und befolgen Sie die Anweisungen sorgfältig.

Bewahren Sie die Gebrauchsanweisung für den späteren Gebrauch auf. Wenn das Gerät verkauft oder weitergegeben wird, stellen Sie sicher, dass der neue Besitzer immer diese Gebrauchsanweisung erhält.

SICHERHEITSANWEISUNGEN

Verwendungszweck

Das Produkt ist nur für den Hausgebrauch und für Textilien in haushaltsüblichen Mengen bestimmt, die zum Waschen geeignet sind. Dieses Gerät ist nur für den Gebrauch in Innenräumen und nicht für den Einbau bestimmt. Verwenden Sie es nur gemäß dieser Anleitung. Das Gerät ist nicht für den gewerblichen Gebrauch bestimmt.

Jede andere Verwendung gilt als unsachgemäße Verwendung. Der Hersteller haftet nicht für Schäden oder Verletzungen, die sich daraus ergeben können.

Dieses Gerät ist für den Einsatz im Haushalt und ähnliche Anwendungen vorgesehen, wie z.B.:

- Küchenbereiche für das Personal in Geschäften, Büros und anderen Arbeitsumgebungen;
- Bauernhöfe;
- Von Kunden in Hotels, Motels und anderen wohnungsähnlichen Umgebungen;
- Bett und Frühstück Typ Umgebungen;
- Bereiche für die gemeinschaftliche Nutzung in Mehrfamilienhäusern oder in Waschsalongen.

Erläuterung der Symbole



GEFAHR

Dieses Symbol weist darauf hin, dass durch hochentzündliches Gas Gefahren für das Leben und die Gesundheit von Personen bestehen.



WARNUNG VOR ELEKTRISCHER SPANNUNG

Dieses Symbol weist darauf hin, dass eine Gefahr für das Leben und die Gesundheit von Personen aufgrund von Spannung besteht.



WARNUNG

Das Signalwort weist auf eine Gefahr mit einem mittleren Risikograd hin, die, wenn sie nicht vermieden wird, zum Tod oder zu schweren Verletzungen führen kann.



VORSICHT

Das Signalwort weist auf eine Gefahr mit geringem Risikograd hin, die, wenn sie nicht vermieden wird, zu leichten oder mittelschweren Verletzungen führen kann.



HINWEIS

Das Signalwort weist auf wichtige Informationen hin (z.B. Sachschäden), aber nicht auf Gefahr.



ANWEISUNGEN BEACHTEN

Dieses Symbol weist darauf hin, dass ein Servicetechniker dieses Gerät nur in Übereinstimmung mit der Bedienungsanleitung bedienen und warten darf.

Bitte lesen Sie die folgenden Sicherheitshinweise sorgfältig durch und befolgen Sie sie genau, um die Gefahr eines Brandes oder einer Explosion, eines elektrischen Schlags zu minimieren und um Sachschäden, Verletzungen oder den Verlust von Menschenleben zu vermeiden. Die Nichtbeachtung dieser Anweisungen führt zum Erlöschen jeglicher Garantie.

Dieses Gerät ist nicht dafür bestimmt, durch Personen (einschließlich Kinder) mit eingeschränkten physischen, sensorischen oder geistigen Fähigkeiten oder mangels Erfahrung und mangels Wissen benutzt zu werden, es sei denn, sie werden durch eine für ihre Sicherheit zuständige Person beaufsichtigt oder erhielten von ihr Anweisungen, wie das Gerät zu benutzen ist.



WARNUNG: Stromschlaggefahr

- Wenn das Netzkabel beschädigt ist, muss es durch den Hersteller, seinen Kundendienst oder ähnlich qualifizierte Personen ersetzt werden, um eine Gefährdung zu vermeiden.
- Wenn das Gerät beschädigt ist, darf es nicht in Betrieb genommen werden, es sei denn, es wurde vom Hersteller, seinem Kundendienst oder ähnlich qualifizierten Personen repariert.
- Gefahr eines elektrischen Schlages!
- Das Gerät kann von Kindern ab 8 Jahren und darüber sowie von Personen mit verringerten physischen, sensorischen oder geistigen Fähigkeiten oder Mangel an Erfahrung und Wissen benutzt werden, wenn sie beaufsichtigt oder bezüglich des sicheren Gebrauchs des Geräts unterwiesen wurden und die damit verbundenen Gefahren verstehen. Kinder dürfen nicht mit dem Gerät spielen. Die Reinigung und Wartung durch den Benutzer darf nicht von Kindern ohne Aufsicht durchgeführt werden.
- Kinder sollten beaufsichtigt werden, damit sie nicht mit dem Gerät spielen.
- Kinder unter 3 Jahren sollten ferngehalten werden, wenn sie nicht ständig beaufsichtigt werden.
- Tiere und Kinder können in die Maschine klettern. Überprüfen Sie die Maschine vor jedem Einsatz.
- Klettern Sie nicht auf das Gerät und setzen Sie sich nicht darauf.

Aufstellungsort und Umgebung

- Alle Wasch- und Zusatzstoffe sind an einem sicheren Ort außerhalb der Reichweite von Kindern aufzubewahren.
- Stellen Sie das Gerät nicht auf einem Teppichboden auf.
- Die Blockierung der Öffnungen durch einen Teppich kann die Maschine beschädigen.
- Halten Sie das Gerät von Wärmequellen und direkter Sonneneinstrahlung fern, damit Kunststoff- und Gummiteile nicht korrodieren.

- Verwenden Sie das Gerät nicht in feuchter Umgebung oder in Räumen mit explosiven oder ätzenden Gasen. Bei Wasseraustritt oder Wasserspritzern lassen Sie das Gerät an der Luft trocknen.
- Das Gerät darf nicht hinter einer abschließbaren Tür, einer Schiebetür oder einer Tür mit einem Scharnier auf der gegenüberliegenden Seite des Geräts installiert werden.
- Betreiben Sie das Gerät nicht in Räumen mit einer Temperatur von unter 5°C. Dies kann zu Schäden an Teilen davon führen. Wenn es sich nicht vermeiden lässt, achten Sie darauf, das Wasser nach jedem Gebrauch vollständig aus dem Gerät abzulassen (siehe „Wartung - Reinigung des Filters der Ablaufpumpe“), um Frostschäden zu vermeiden.
- Verwenden Sie niemals brennbare Sprays oder Substanzen in unmittelbarer Nähe des Geräts.

Installation

- Entfernen Sie das gesamte Verpackungsmaterial und die Transportbolzen, bevor Sie das Gerät benutzen. Andernfalls kann es zu schweren Schäden kommen.
- Dieses Gerät ist mit einem Einlassventil ausgestattet und kann nur an die Kaltwasserversorgung angeschlossen werden.
- Der Netzstecker muss nach der Installation zugänglich sein.
- Vor dem ersten Waschen von Kleidungsstücken muss das Gerät einmal in allen Verfahren ohne Kleidungsstücke in Betrieb genommen werden.
- Vor der Verwendung des Geräts muss das Gerät kalibriert werden.
- Stellen Sie keine übermäßig schweren Gegenstände auf das Gerät, wie z. B. Wasserbehälter oder Heizgeräte.
- Es sind die neuen, mit dem Gerät gelieferten Schläuche zu verwenden; alte Schläuche dürfen nicht wiederverwendet werden.
- Max. Wassereingangsdruck 1 MPa. Min. Wassereingangsdruck 0,05 MPa.

Elektrischer Anschluss

- Achten Sie darauf, dass das Netzkabel nicht von der Maschine eingeklemmt wird, da es sonst beschädigt werden kann.
- Schließen Sie das Gerät an eine geerdete Steckdose an, die mit einer Sicherung entsprechend den in der Tabelle „Technische Daten“ angegebenen Werten abgesichert ist. Die Erdungsinstallation muss von einem qualifizierten Elektriker vorgenommen werden. Vergewissern Sie sich, dass die Maschine in Übereinstimmung mit den örtlichen Vorschriften installiert wird.
- Die Wasser- und Elektroanschlüsse müssen von einem qualifizierten Techniker gemäß den Anweisungen des Herstellers und den örtlichen Sicherheitsvorschriften ausgeführt werden.



WARNUNG:

- Verwenden Sie keine Mehrfachsteckdosen oder Verlängerungskabel.
- Das Gerät darf nicht mit einer externen Schalteinrichtung wie z. B. einer Zeitschaltuhr betrieben werden oder an einen Stromkreis angeschlossen sein, der regelmäßig ein- und ausgeschaltet wird.
- Ziehen Sie den Stecker nicht aus der Steckdose, wenn brennbares Gas in der Nähe ist.

- Ziehen Sie den Netzstecker niemals mit nassen Händen.
- Ziehen Sie immer am Stecker, nicht am Kabel.
- Ziehen Sie immer den Netzstecker, wenn das Gerät nicht benutzt wird.

Wasseranschlüsse

- Überprüfen Sie die Anschlüsse der Wasserzulaufrohre, des Wasserhahns und des Ablaufschlauchs auf mögliche Probleme aufgrund von Änderungen des Wasserdrucks. Wenn sich die Anschlüsse lockern oder undicht werden, schließen Sie den Wasserhahn und lassen Sie ihn reparieren.
- Nehmen Sie das Gerät erst in Betrieb, wenn die Rohre und Schläuche von qualifizierten Personen ordnungsgemäß installiert wurden.
- Die Glastür kann während des Betriebs sehr heiß werden. Halten Sie Kinder und Haustiere von der Maschine fern, während sie in Betrieb ist.
- Die Wasserzulauf- und -ablaufschläuche müssen sicher verlegt sein und unbeschädigt bleiben.
- Andernfalls kann es zu einem Wasseraustritt kommen.
- Entfernen Sie den Filter der Ablaufpumpe nicht, solange sich noch Wasser im Gerät befindet. Es können große Mengen Wasser austreten, und es besteht die Gefahr von Verbrühungen durch heißes Wasser.

Betrieb und Wartung

- Verwenden Sie niemals brennbare, explosive oder giftige Lösungsmittel. Verwenden Sie kein Benzin, Alkohol usw. als Reinigungsmittel. Wählen Sie nur Waschmittel, die für die Maschinenwäsche geeignet sind.
- Stellen Sie sicher, dass alle Taschen geleert sind. Scharfe und starre Gegenstände wie Münzen, Broschen, Nägel, Schrauben, Steine usw. können das Gerät schwer beschädigen.
- Entfernen Sie vor der Benutzung des Geräts alle Gegenstände wie Feuerzeuge und Streichhölzer aus den Taschen. Spülen Sie Gegenstände, die mit der Hand gewaschen wurden, gründlich aus.
- Gegenstände, die mit Substanzen wie Speiseöl, Aceton, Alkohol, Benzin, Kerosin, Fleckenentferner, Terpentin, Wachs und Wachsentsferner verschmutzt sind, sollten vor dem Trocknen im Gerät heiß mit einer zusätzlichen Menge Waschmittel gewaschen werden.
- Artikel, die Schaumgummi (Latexschaum) enthalten, Duschhauben, wasserdichte Textilien, Artikel mit Gummirücken und Kleidung oder Kissen mit Schaumgummipolstern nicht in der Maschine gewaschen werden.
- Die Verwendung von Weichspülern oder ähnlichen Produkten wird in deren Gebrauchsanweisung empfohlen.
- Versuchen Sie niemals, die Tür gewaltsam zu öffnen.
- Die Tür wird kurz nach dem Ende eines Zyklus entriegelt.
- Bitte schließen Sie die Tür nicht mit übermäßiger Kraft. Wenn sich die Tür nur schwer schließen lässt, überprüfen Sie bitte, ob die Kleidung richtig eingelegt und verteilt ist.
- Ziehen Sie vor der Reinigung und Wartung sowie nach jedem Gebrauch den Netzstecker und schließen Sie den Wasserhahn.

- Gießen Sie niemals Wasser über das Gerät, um es zu reinigen. Gefahr eines elektrischen Schlages!
- Reparaturen dürfen nur vom Hersteller, seinem Kundendienst oder ähnlich qualifizierten Personen durchgeführt werden, um eine Gefährdung zu vermeiden.
- Der Hersteller haftet nicht für Schäden, die durch Eingriffe von nicht autorisierten Personen verursacht werden.

Transport

- Vor dem Transport:
 - Die Schrauben müssen von einer Fachkraft wieder an der Maschine angebracht werden;
 - Das angesammelte Wasser muss aus der Maschine abgelassen werden.
- Dieses Gerät ist schwer. Transportieren Sie es vorsichtig. Halten Sie beim Anheben niemals vorstehende Teile der Maschine fest. Die Maschinentür kann nicht als Griff verwendet werden.

Modell	Waschkapazität
MF110W70B-14A10	7,0kg
MF110W80B-14A10	8,0kg
MF110W90B-14A10	9,0kg
MF110W100B-14A10	10,0kg

SPEZIFIKATIONEN

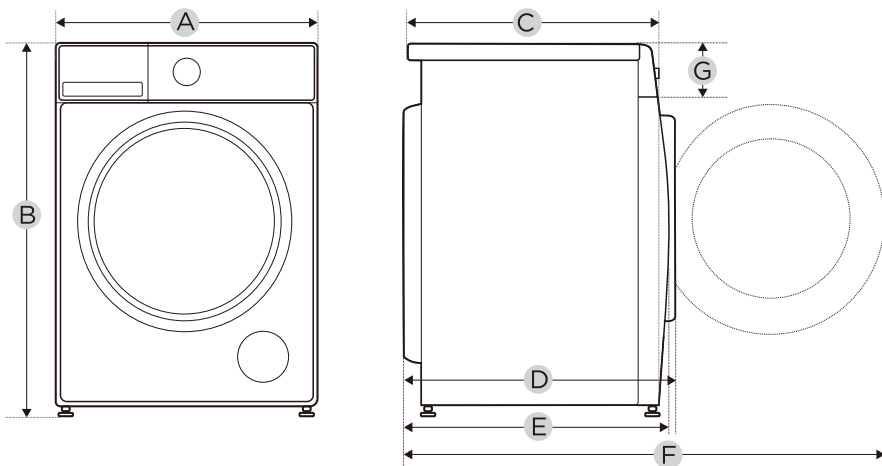

Modell	MFT110W/70B-14A10	MFT110W/80B-14A10	MFT110W/90B-14A10	MFT110W/100B-14A10
Stromversorgung	220-240 V-, 50 Hz			
MAX. Strom	10A			
Standard-Wasserdruck	0,05MPa-1MPa			
Waschkapazität	7,0kg	8,0kg	9,0kg	10,0kg
Abmessungen				
A	595mm	595mm	595mm	595mm
B	850mm	850mm	850mm	850mm
C	475mm	475mm	535mm	535mm
Gewicht	60kg	60kg	61kg	61kg
Nennleistung	1950W	1950W	1950W	1950W
Referenzmaße				
D	535mm	535mm	595mm	595mm
E	505mm	505mm	565mm	565mm
F	970mm	970mm	1030mm	1030mm
G	152mm	152mm	152mm	152mm

PRODUKTÜBERSICHT

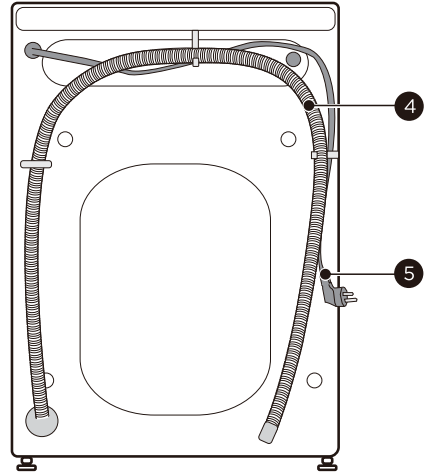
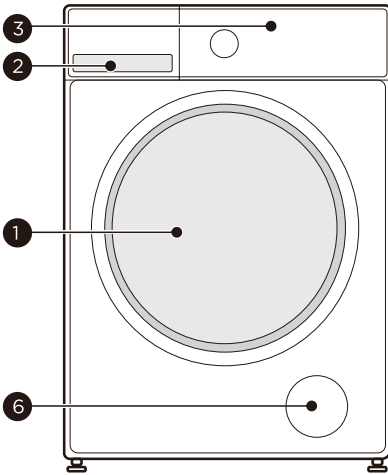

1	Tür	4	Abflussschlauch
2	Waschmittelschublade	5	Netzkabel
3	Bedienfeld	6	Serviceklappe

HINWEIS

Das Produktbild ist nur zur Veranschaulichung, bitte beziehen Sie sich auf das reale Produkt als Referenz.

Zubehör

4 x Abdeckkappen 1 x Versorgungsschlauch Kaltwasser 1 x Benutzerhandbuch Akustikschwamm oder Akustikplatte (optional)

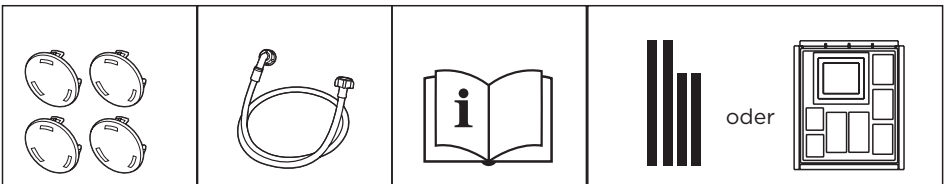

SCHNELLSTART-ANLEITUNG



VORSICHT

- Vergewissern Sie sich vor dem Waschen, dass die Maschine richtig installiert ist.
- Ihr Gerät wurde vor dem Verlassen des Werks gründlich geprüft. Um Wasserreste zu entfernen und mögliche Gerüche zu neutralisieren, wird empfohlen, das Gerät vor dem ersten Gebrauch zu reinigen. Aus diesem Grund wird empfohlen, die Innentrommel mit dem Programm „Trommelreinigung“ oder einem anderen Programm mit der optionalen Temperatur von 90°C zu reinigen. Achten Sie darauf, dass Sie keine Wäsche und kein Waschmittel in die Maschine geben.



Kalibrierung

Es wird empfohlen, das Gerät zu kalibrieren, um die beste Leistung zu erzielen. Das Gerät ist in der Lage, die Menge der eingelegten Wäsche zu erkennen. Diese Funktion optimiert die Produktleistung durch Minimierung des Energie- und Wasserverbrauchs, wodurch Sie Geld und Zeit sparen. Aus diesem Grund wird empfohlen, das Gerät für beste Ergebnisse zu kalibrieren.

- 1- Entfernen Sie alle Zubehörteile aus der Trommel und schließen Sie die Tür;
- 2- Stecken Sie den Netzstecker in die Steckdose;
- 3- Schalten Sie die Waschmaschine ein und drücken Sie innerhalb von 10 Sekunden gleichzeitig „Temperatur“ und „Endzeitvorwahl“ (normalerweise 3 Sekunden), bis „t19“ angezeigt wird.
- 4- Drücken Sie die -Taste, um das Gerät zu starten. Zunächst wird „0“ angezeigt, dann „***“ (z. B. „126“), um die aktuelle Trommelgeschwindigkeit anzuzeigen.
Wenn das Gerät erfolgreich kalibriert wurde, wird „PAS“ angezeigt, andernfalls wird „FAL“ angezeigt.

1. Vor dem Waschen

1. Einstecken

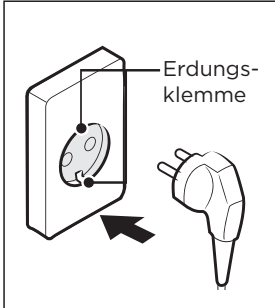

2. Wasserhahn öffnen

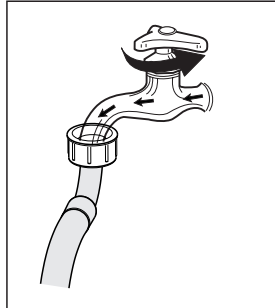

3. Laden

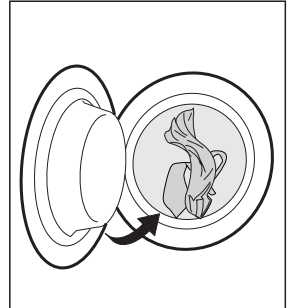

4. Tür schließen

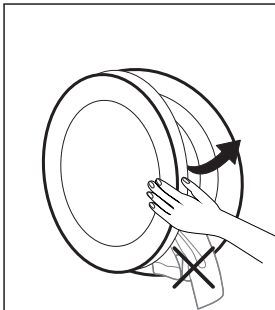

5. Waschmittel hinzufügen

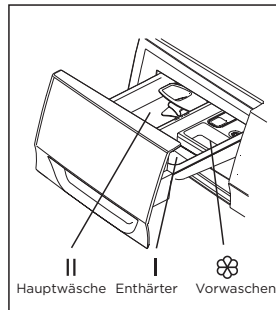

HINWEIS

- Das Waschmittel muss in das Fach I eingefüllt werden, wenn die Vorwaschfunktion gewählt wurde.
- Beim Schließen der Tür achten Sie bitte darauf, dass sich keine Kleidungsstücke zwischen dem Dichtungsring und der Maschinentür verfangen, um Wasserlecks zu vermeiden, die durch das Ziehen und Beschädigen des Dichtungsring während des Betriebs entstehen könnten.

2. Waschen

1. Wählen Sie ein Programm

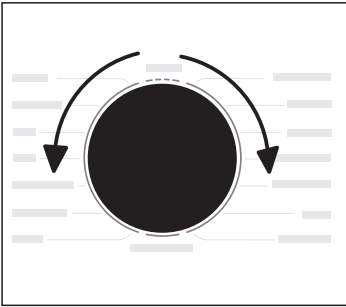

2. Wählen Sie eine Funktion oder behalten Sie die Standardeinstellungen bei.

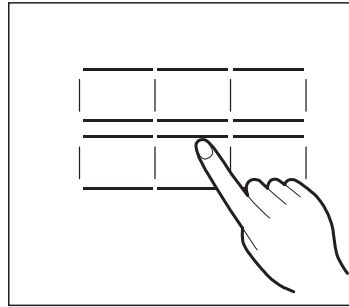

3. Drücken Sie Start/Pause, um das Programm zu starten.

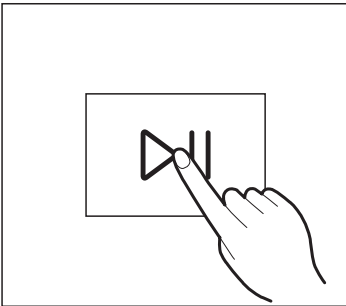

HINWEIS

- 1: Wenn die Standardeinstellung gewählt wird, kann Schritt 2 übersprungen werden.
- 2: Das Funktions-Tastenliniendiagramm dient nur zur Referenz, bitte orientieren Sie sich an dem tatsächlichen Produkt als Standard.

3. Nach dem Waschen

Summertone und „End“ im Display.

PRODUKTINSTALLATION

Benötigte Werkzeuge für Selbstmontage (nicht enthalten)

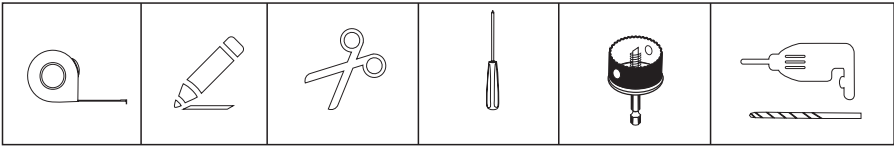

Installationsbereich

WARNUNG

- Stabilität ist wichtig, um ein Verrutschen des Produkts zu verhindern!
- Stellen Sie sicher, dass die Maschine waagrecht und stabil steht.
- Achten Sie darauf, dass das Gerät nicht auf dem Netzkabel steht.
- Achten Sie darauf, dass die Mindestabstände zu den Wänden wie in der Abbildung gezeigt eingehalten werden.

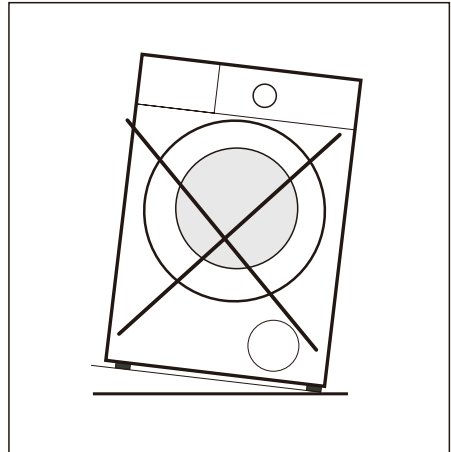
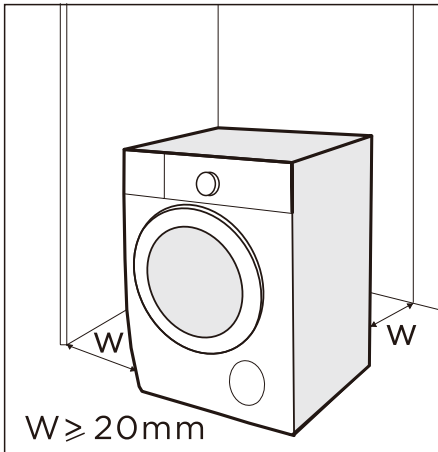

Vor dem Aufstellen der Maschine ist der wie folgt gekennzeichnete Standort zu wählen:

1. Fester, trockener und ebener Untergrund.
2. Direkte Sonneneinstrahlung vermeiden.
3. Ausreichende Belüftung.
4. Die Raumtemperatur liegt über 5 °C.
5. Wärmequellen wie Kohle- oder Gasbrenner fernhalten.

Auspacken des Geräts

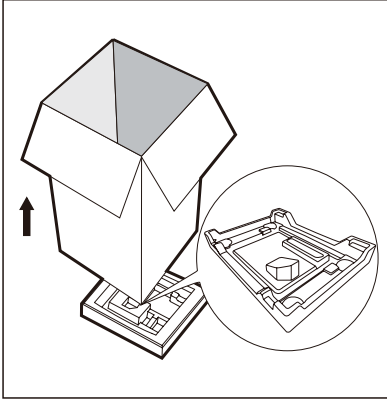

⚠️ WARNUNG

- Verpackungsmaterialien (z.B. Folien, Styropor) können für Kinder gefährlich sein.
- Es besteht die Gefahr des Erstickens! Bewahren Sie alle Verpackungen für Kinder unzugänglich auf.

1. Entfernen Sie den Karton und die Styroporverpackung.
2. Heben Sie das Gerät an und entfernen Sie die Bodenverpackung.
3. Entfernen Sie das Klebeband, mit dem das Netzkabel und der Ablaufschlauch befestigt sind.
4. Entfernen Sie den Ansaugschlauch von der Trommel.

Transportbolzen entfernen

⚠️ WARNUNG

Sie müssen die Transportbolzen auf der Rückseite entfernen, bevor Sie das Produkt benutzen.

1. Lösen Sie die 4 Transportbolzen mit einem Schraubenschlüssel.
2. Entfernen Sie die Schrauben einschließlich der Gummiteile und bewahren Sie sie zur späteren Verwendung auf.
3. Verschließen Sie die Löcher mit den Abdeckkappen.

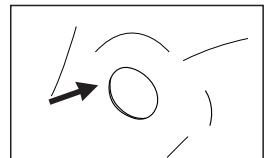
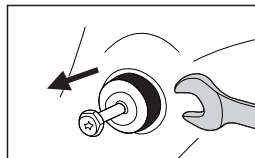
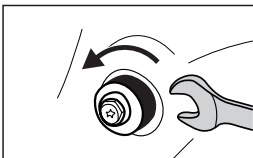

Nivellierung der Maschine

WARNUNG

Die Kontermuttern an allen vier Füßen müssen fest gegen das Gehäuse geschraubt sein.

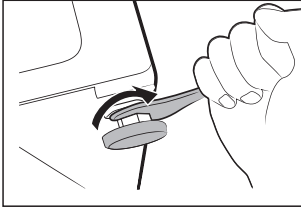

1. Lösen Sie die Kontermutter.
2. Drehen Sie den Fuß, bis er den Boden erreicht.
3. Stellen Sie die Beine ein und sichern Sie die Muttern mit einem Schraubenschlüssel.

Stellen Sie sicher, dass die Maschine mit einer Wasserwaage waagrecht ausgerichtet ist.

Anschließen des Wasserversorgungsschlauchs

WARNUNG

Um Leckagen oder Wasserschäden zu vermeiden, befolgen Sie die Anweisungen in diesem Kapitel.

- Der Wasserzulaufschlauch darf nicht geknickt, gequetscht oder verändert werden.

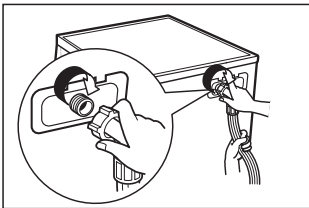

Schließen Sie den Wasserzulaufschlauch an das Wasserzulaufventil und einen Wasserhahn mit kaltem Wasser wie angegeben an.

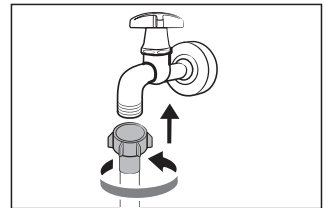

HINWEIS

- Manuell anschließen, keine Werkzeuge verwenden. Prüfen Sie, ob die Anschlüsse dicht sind.

Abflussschlauch

WARNUNG

- Knicken Sie den Ablaufschlauch nicht und ziehen Sie ihn nicht in die Länge.
- Legen Sie den Ablaufschlauch richtig an, da sonst Wasser austreten kann.
- Es ist nicht erlaubt, den Knick des Abflussrohrs zu entfernen.

Es gibt zwei Möglichkeiten, das Ende des Ablaufschlauchs zu platzieren:

1. Legen Sie es in den Abfluss.

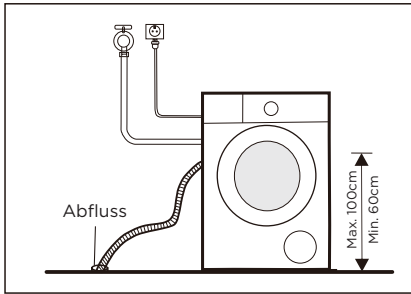

2. Schließen Sie es an das Abzweigrohr des Abflafs an.

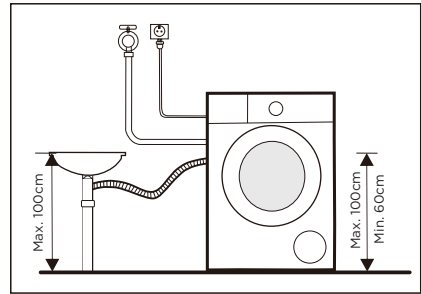

Akustischer Schwamm / Platte

HINWEIS

- Bitte stellen Sie sicher, dass Sie die akustischen Schwämme montieren, die den Lärm, den die Maschine während der Arbeit verursacht, wirksam reduzieren können, um Ihnen eine friedlichere und ruhigere Wohnumgebung zu bieten.

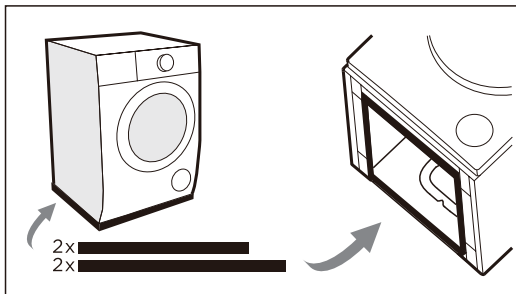

oder

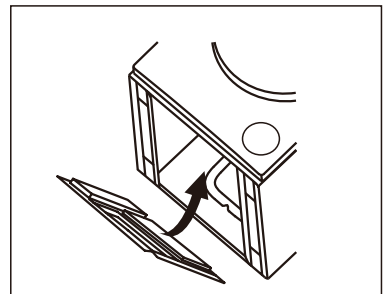

1. Legen Sie die Maschine auf den Boden und verwenden Sie zum Schutz ein weiches Material wie Schaumstoff oder Kleidung zwischen Maschine und Boden;
2. Kleben Sie die 2x längeren Schwämme an die längeren Unterkanten der Maschine und die 2x kürzeren Schwämme an die kürzeren Unterkanten, die Montage der Platte erfolgt wie bei den Schwämmen.

BETRIEBSANLEITUNG

Vor jeder Wäsche

- Die Umgebungstemperatur der Maschine sollte zwischen 5°C und 40°C liegen. Bei Verwendung unter 0°C können das Einlassventil und das Ablasssystem beschädigt werden. Wenn die Maschine bei Frost aufgestellt wird, sollte sie auf normale Umgebungstemperatur gebracht werden, um sicherzustellen, dass der Wasserzuleiterschlauch und der Abflussschlauch vor dem Gebrauch auftauen können.
- Bitte prüfen Sie vor dem Waschen die Pflegeetiketten und die Gebrauchsanweisung des Waschmittels. Verwenden Sie ein nicht schäumendes oder weniger schäumendes Waschmittel, das für die Maschine geeignet ist.

1. Nehmen Sie alle Gegenstände aus den Taschen

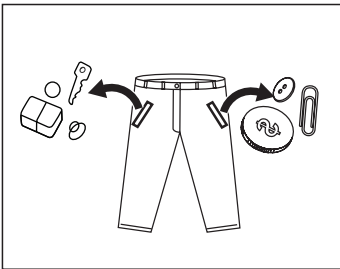

2. Wäsche nach Farbe und Textilart sortieren

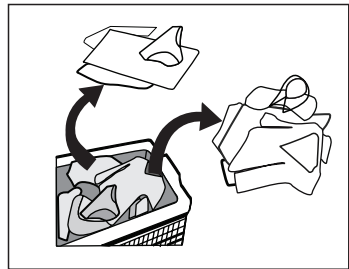

3. Lange Textilstreifen und Gürtel zusammenbinden, Reißverschlüsse und Knöpfe schließen

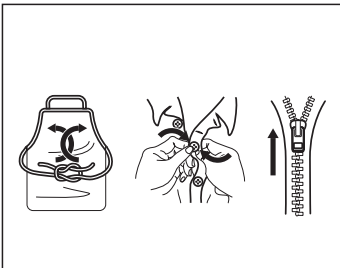

4. Kleine Gegenstände in einen Wäschesack stecken

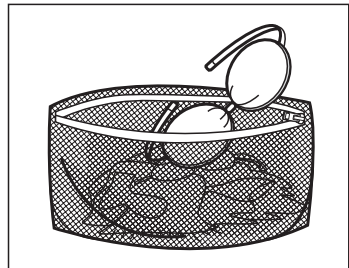

WARNUNG

- Es ist verboten, Kleidungsstücke zu waschen, die mit flüchtigen oder brennbaren Stoffen wie Reinigungsmitteln, chemischen Reinigungsmitteln, Fleckenentfernern, Aceton, Benzin, Kerosin, Schönheitsölen, Massageölen, Tierölen, Maschinenölen, chemischen Reinigungsölen, flüchtigen Stoffen, Alkohol, Terpentin, Wachs, Wachsentfernern, Bananenwasser, Desinfektionstabletten, Harz usw. in Berührung gekommen sind.
- Das Waschen einzelner Kleidungsstücke kann leicht zu großen Unregelmäßigkeiten führen. Es wird daher empfohlen, ein oder zwei weitere Wäschestücke in die Wäsche zu geben, damit das Schleudern reibungslos funktioniert.
- Waschen, schleudern Sie keine wasserfesten Sitze, Matten oder Kleidung.

Waschmittelspender

- I Vorwäsche
- II Hauptwäsche
- ☼ Weichspüler
-  Entriegelungsknopf zum Herausziehen des Spenders

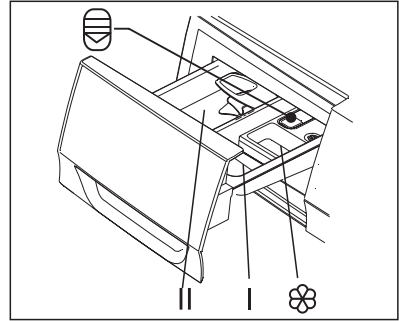

VORSICHT

- Das Waschmittel muss nur in „Fach I“ eingefüllt werden, nachdem die Vorwaschfunktion ausgewählt wurde.

Programm	I	II	/	☼	Programm	I	II	/	☼
Baumwolle	○	●		○	Spülen & Schleudern				○
Pflegeleicht	○	●		○	Allergy Care	○	●		○
Eco 40-60		●		○	Health Guard	○	●		○
Mischwäsche	○	●		○	Bettwäsche	○	●		○
Jeans	○	●		○	20°C		●		○
Wolle		●		○	Feinwäsche		●		○
Schleudern & Abpumpen					Kurzwäsche 45'		●		○
Trommelreinigung					Kurzwäsche 15'		●		○

● muss verwendet werden ○ optional

Waschmittelempfehlung

Empfohlenes Waschmittel	Art der Wäsche und Textil	Waschzyklen	Waschtemperatur. °C
Vollwaschmittel mit Bleichmitteln und optischen Aufhellern	Weiße Wäsche aus kochfester Baumwolle oder Leinen	Baumwolle, Eco 40-60	40/60
Farbwaschmittel ohne Bleichmittel und optische Aufheller	Bunte Wäsche aus Baumwolle oder Leinen	Baumwolle	20/40
Farbe oder Feinwaschmittel ohne optische Aufheller	Bunte Wäsche aus pflegeleichten Fasern oder synthetischen Materialien	Baumwolle, Pflegeleicht	20/40
Mildes Waschmittel	Empfindliche Textilien, Seide, Viskose	Pflegeleicht	20
Spezialwaschmittel für Wolle	Wolle	Wolle	20/40

HINWEIS

- Agglomerierende oder zähflüssige Reinigungsmittel oder Zusätze können in etwas Wasser verdünnt werden, bevor sie in den Reinigungsmittelpender gefüllt werden, um zu verhindern, dass der Einlass verstopft wird und dadurch ein Wasserüberlauf entsteht.
- Bitte wählen Sie das passende Waschmittel, um ein Maximum an Waschleistung und ein Minimum an Wasser- und Energieverbrauch zu erzielen.
- Um ein optimales Reinigungsergebnis zu erzielen, ist eine richtige Dosierung des Reinigungsmittels wichtig.
- Verwenden Sie eine geringere Waschmittelmenge, wenn die Trommel nicht vollständig gefüllt ist.
- Passen Sie die Menge des Waschmittels immer an die Wasserhärte an. Wenn Ihr Leitungswasser weich ist, verwenden Sie weniger Waschmittel.
- Dosieren Sie nach dem Verschmutzungsgrad Ihrer Wäsche, denn weniger schmutzige Wäsche benötigt weniger Waschmittel.
- Hochkonzentriertes (Kompaktwaschmittel) erfordert eine besonders genaue Dosierung.

Folgende Symptome sind ein Anzeichen für eine Überdosierung von Reinigungsmitteln:

- starke Schaumbildung
- schlechtes Wasch- und Spülergebnis

Die folgenden Symptome sind ein Anzeichen für eine Unterdosierung des Waschmittels:

- Wäsche wird grau
- Kalkablagerungen auf der Trommel, dem Heizelement und/oder der Wäsche

Bedienfeld

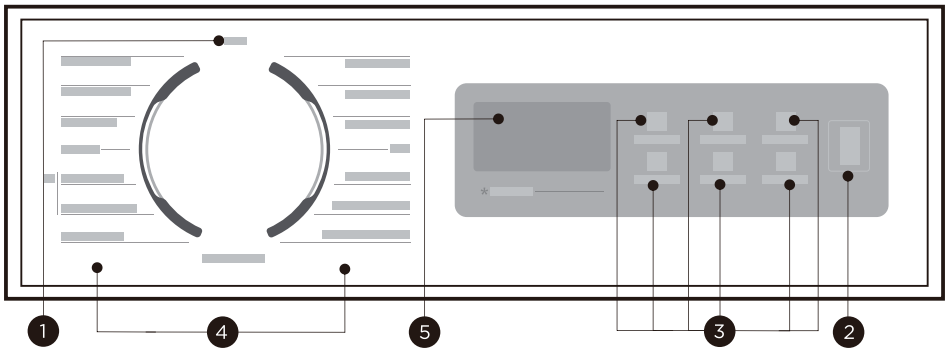

1 Aus

Schalten Sie das Gerät aus.

2 Start/Pause

Starten oder unterbrechen Sie Ihr Programm.

3 Option

Damit können Sie zusätzliche Funktionen auswählen.

4 Programme

Je nach Wäschetyp verfügbar.

5 Display

Auf dem Display werden Einstellungen, die geschätzte Restlaufzeit, Optionen und Statusmeldungen angezeigt.

HINWEIS

- Die Tabelle dient nur als Referenz. Bitte beziehen Sie sich auf das reale Produkt als Standard.

Display

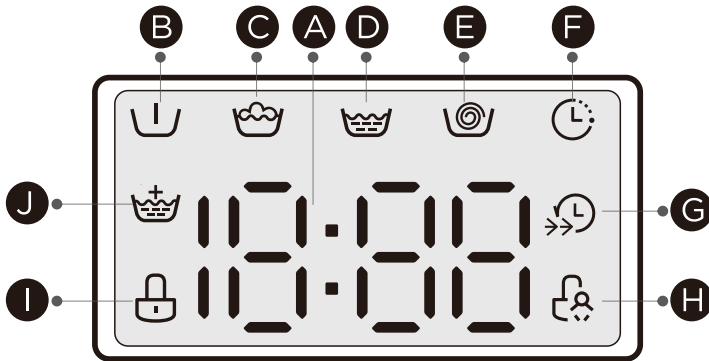

A Display

Waschzeit

125

Schleuderdrehzahl

400

Ende

End

Verzögerungszeit

2H

Fehler

E30

Temperatur

30

B Vorwäsche

D Spülen

F Endzeitvorwahl

H Kindersicherung

J Extra Spülen

C Waschen

E Schleudern

G Turbo

I Türschloss

Programme

Programm	Belastung (kg)				Voreingestellte Zeit (h:min)			
	7,0	8,0	9,0	10,0	7,0	8,0	9,0	10,0
Baumwolle	7,0	8,0	9,0	10,0	3:00	3:00	3:00	3:00
Pflegeleicht	3,5	4,0	4,5	5,0	2:20	2:20	2:20	2:20
Eco 40-60	7,0	8,0	9,0	10,0	3:28	3:38	3:48	3:59
Mischwäsche	7,0	8,0	9,0	10,0	1:30	1:30	1:30	1:30
Jeans	7,0	8,0	9,0	10,0	1:35	1:35	1:35	1:35
Wolle	2,0	2,0	2,0	2,0	1:07	1:07	1:07	1:07
Schleudern & Abpumpen	7,0	8,0	9,0	10,0	0:12	0:12	0:12	0:12
Trommelreinigung	--	--	--	--	1:18	1:18	1:18	1:18
Spülen & Schleudern	7,0	8,0	9,0	10,0	0:20	0:20	0:20	0:20
Allergy Care	3,5	4,0	4,5	5,0	2:28	2:28	2:28	2:28
Health Guard	3,5	4,0	4,5	5,0	1:48	1:48	1:48	1:48
Bettwäsche	7,0	8,0	9,0	10,0	1:48	1:48	1:48	1:48
20°C	4,0	4,0	4,5	5,0	1:01	1:01	1:01	1:01
Feinwäsche	2,0	2,0	2,0	2,0	0:50	0:50	0:50	0:50
Kurzwäsche 45'	2,0	2,0	2,0	2,0	0:45	0:45	0:45	0:45
Kurzwäsche 15'	2,0	2,0	2,0	2,0	0:15	0:15	0:15	0:15

HINWEIS

- Die Parameter in dieser Tabelle dienen nur als Referenz für den Benutzer. Die tatsächlichen Parameter können von den Parametern in der oben genannten Tabelle abweichen.

Programme

MF110W70B-14A10							
Zyklus	Nennkapazität in kg	TemperaturEinstellung°C	Zyklusdauer in Stunden und Minuten	Energieverbrauch in kWh/Betriebszyklus	Wasserverbrauch in Litern/Betriebszyklus	Höchste Temperatur °C ¹⁾	Restfruchte in % / Schleuderdrehzahl ²⁾
Baumwolle	7,0	60	3:05	1,324	65	60	53%/1400
Pflegeleicht	3,5	40	2:20	0,596	41	40	35%/1200
20°C	3,5	20	1:01	0,177	41	20	65%/1000
Kurzwäsche 15'	2,0	Kalt	0:15	0,030	31	Kalt	70%/800
Mischwäsche	7,0	40	1:30	0,713	65	40	53%/1400
Eco 40-60 ³⁾	7,0	--	3:28	0,582	56,0	33	53,9%/1351
	3,5	--	2:42	0,362	42,0	28	53,9%/1351
	2,0	--	2:42	0,192	32,0	24	53,9%/1351

- Die oben genannten Daten dienen nur als Referenz, und die Daten können sich aufgrund unterschiedlicher tatsächlicher Nutzungsbedingungen ändern.
- Die für andere Programme als das Programm ECO 40-60 angegebenen Ventile sind lediglich Richtwerte.
- 20°C kann leicht verschmutzte Baumwollwäsche bei einer Nenntemperatur von 20 °C reinigen und entspricht der Verordnung (EU) 2019/2023.
- Bezogen auf EN 60456:2016/prA2019 mit (EU)2019/2014, (EU)2019/2023, (EU)2021/340, (EU)2021/341

Die EU-Energieeffizienzklasse ist: A

Energieprüfprogramm: ECO 40-60. Andere als Standard.

Halbe Last für 7,0kg Maschine: 3,5kg.

Viertellast für 7,0kg Maschine: 2,0 kg.

Programme

MF110W80B-14A10

Zyklus	Nennkapazität in kg	Temperaturreinstellung °C	Zyklusdauer in Stunden und Minuten	Energieverbrauch in kWh/Betriebszyklus	Wasserverbrauch in Litern/Betriebszyklus	Höchste Temperatur °C ¹⁾	Restfruchte in % / Schleuderdrehzahl ²⁾
Baumwolle	8,0	60	3:05	1,429	71	60	53%/1400
Pflegeleicht	4,0	40	2:20	0,625	44	40	35%/1200
20°C	4,0	20	1:01	0,183	44	20	65%/1000
Kurzwäsche 15'	2,0	Kalt	0:15	0,030	31	Kalt	70%/800
Mischwäsche	8,0	40	1:30	0,772	71	40	53%/1400
Eco 40-60 ³⁾	8,0	--	3:38	0,680	61,0	36	53,9%/1351
	4,0	--	2:48	0,376	45,0	27	53,9%/1351
	2,0	--	2:48	0,185	36,0	24	53,9%/1351

- Die oben genannten Daten dienen nur als Referenz, und die Daten können sich aufgrund unterschiedlicher tatsächlicher Nutzungsbedingungen ändern.
- Die für andere Programme als das Programm ECO 40-60 angegebenen Ventile sind lediglich Richtwerte.
- 20°C kann leicht verschmutzte Baumwollwäsche bei einer Nenntemperatur von 20 °C reinigen und entspricht der Verordnung (EU) 2019/2023.
- Bezogen auf EN 60456:2016/prA2019 mit (EU)2019/2014, (EU)2019/2023, (EU)2021/340, (EU)2021/341

Die EU-Energieeffizienzklasse ist: A

Energieprüfprogramm: ECO 40-60. Andere als Standard.

Halbe Last für 8,0 kg Maschine: 4,0 kg.

Viertellast für 8,0 kg Maschine: 2,0 kg.

Programme

MF110W90B-14A10							
Zyklus	Nennkapazität in kg	TemperaturEinstellung°C	Zyklusdauer in Stunden und Minuten	Energieverbrauch in kWh/Betriebszyklus	Wasserverbrauch in Litern/Betriebszyklus	Höchste Temperatur °C ¹⁾	Restfruchte in % / Schleuderdrehzahl ²⁾
Baumwolle	9,0	60	3:05	1,535	78	60	53%/1400
Pflegeleicht	4,5	40	2:20	0,655	48	40	35%/1200
20°C	4,5	20	1:01	0,189	44	20	65%/1000
Kurzwäsche 15'	2,0	Kalt	0:15	0,030	31	Kalt	70%/800
Mischwäsche	9,0	40	1:30	0,830	78	40	53%/1400
Eco 40-60 ³⁾	9,0	--	3:48	0,730	67,0	31	53,9%/1351
	4,5	--	2:54	0,448	49,0	30	53,9%/1351
	2,0	--	2:54	0,198	36,0	24	53,9%/1351

- Die oben genannten Daten dienen nur als Referenz, und die Daten können sich aufgrund unterschiedlicher tatsächlicher Nutzungsbedingungen ändern.
- Die für andere Programme als das Programm ECO 40-60 angegebenen Ventile sind lediglich Richtwerte.
- 20°C kann leicht verschmutzte Baumwollwäsche bei einer Nenntemperatur von 20 °C reinigen und entspricht der Verordnung (EU) 2019/2023.
- Bezogen auf EN 60456:2016/prA2019 mit (EU)2019/2014, (EU)2019/2023, (EU)2021/340, (EU)2021/341

Die EU-Energieeffizienzklasse ist: A

Energieprüfprogramm: ECO 40-60. Andere als Standard.

Halbe Last für 9,0kg Maschine: 4,5kg.

Viertellast für 9,0kg Maschine: 2,0 kg.

Programme

MF110W100B-14A10							
Zyklus	Nennkapazität in kg	TemperaturEinstellung°C	Zyklusdauer in Stunden und Minuten	Energieverbrauch in kWh/Betriebszyklus	Wasserverbrauch in Litern/Betriebszyklus	Höchste Temperatur °C ¹⁾	Restfruchte in % / Schleuderdrehzahl ²⁾
Baumwolle	10,0	60	3:05	1,640	85	60	53%/1400
Pflegeleicht	5,0	40	2:20	0,684	51	40	35%/1200
20°C	5,0	20	1:01	0,195	51	20	65%/1000
Kurzwäsche 15'	2,0	Kalt	0:15	0,030	31	Kalt	70%/800
Mischwäsche	10,0	40	1:30	0,889	85	40	53%/1400
Eco 40-60 ³⁾	10,0	--	3:59	0,806	67,0	36	53,9%/1351
	5,0	--	3:00	0,520	52,0	33	53,9%/1351
	2,0	--	3:00	0,200	41,0	25	53,9%/1351

- Die oben genannten Daten dienen nur als Referenz, und die Daten können sich aufgrund unterschiedlicher tatsächlicher Nutzungsbedingungen ändern.
- Die für andere Programme als das Programm ECO 40-60 angegebenen Ventile sind lediglich Richtwerte.
- 20°C kann leicht verschmutzte Baumwollwäsche bei einer Nenntemperatur von 20 °C reinigen und entspricht der Verordnung (EU) 2019/2023.
- Bezogen auf EN 60456:2016/prA2019 mit (EU)2019/2014, (EU)2019/2023, (EU)2021/340, (EU)2021/341

Die EU-Energieeffizienzklasse ist: A

Energieprüfprogramm: ECO 40-60. Andere als Standard.

Halbe Last für 10,0kg Maschine: 5,0kg.

Viertellast für 10,0kg Maschine: 2,5kg.

Programme

- 1) Die höchste Temperatur, die die Wäsche im Waschgang für mindestens 5 Minuten erreicht.
- 2) Restfeuchte nach dem Waschgang in Wassergehalt Prozent und die Schleuderdrehzahl, bei der diese erreicht wurde.
- 3) Mit dem Programm ECO 40-60 kann normal verschmutzte Baumwollwäsche, die als waschbar bei 40°C oder 60°C deklariert wurde, im selben Waschgang gereinigt werden. Dieses Programm dient dazu, die Einhaltung der Verordnung (EU) 2019/2023 zu bewerten.

Die effizientesten Programme in Bezug auf den Energieverbrauch sind im Allgemeinen die, die bei niedrigeren Temperaturen und längerer Dauer ablaufen.

Das Beladen der Haushaltswaschmaschine bis zu der für die jeweiligen Programme angegebenen Kapazität trägt zur Energie- und Wassereinsparung bei.

Geräusch und Restfeuchte werden durch die Schleuderdrehzahl beeinflusst: je höher die Schleuderdrehzahl in der Schleuderphase, desto höher das Geräusch und desto niedriger die Restfeuchte.



VORSICHT

- Bei einer Unterbrechung der Stromzufuhr während des Betriebs speichert ein spezieller Speicher das gewählte Programm. Das Gerät setzt das Programm fort, sobald die Stromversorgung wiederhergestellt ist.















































Die Programme sind je nach Wäschetyp verfügbar.

Programme	
Baumwolle	Strapazierfähige Textilien, hitzebeständige Textilien aus Baumwolle oder Leinen.
Kurzwäsche 45'/15'	Dieses Verfahren ist auf Kurzwäsche 45' voreingestellt. Drücken Sie die „Turbo“-Taste, um auf Kurzwäsche 15' umzuschalten, was für das schnelle Waschen von wenig und nicht sehr schmutziger Kleidung geeignet ist. Manchmal ist der Feuchtigkeitsgehalt der Kleidung nach Abschluss des Kurzwäsche 15'-Verfahrens hoch.
Pflegeleicht	Waschen Sie synthetische Artikel wie Hemden, Mäntel und Mischgewebe. Beim Waschen von Stricktextilien sollte die Waschmittelmenge reduziert werden, da sie aus losen Fäden bestehen und leicht Blasen bilden.
Feinwäsche	Für empfindliche, waschbare Textilien, z.B. aus Seide, Satin, Kunstfasern oder Mischgewebe.
Jeans	Speziell für Jeans.
Mischwäsche	Gemischte Ladung bestehend aus Textilien aus Baumwolle und Synthetik.
20°C	Kann leicht verschmutzte Baumwollwäsche bei einer Nenntemperatur von 20 °C reinigen.
Allergy Care	Die Waschmaschine kann durch Anpassung hoher Temperaturen zur Sterilisation einige Allergene effektiv abtöten und eine antiallergische Wirkung erzielen.
Health Guard	Es ist für die tägliche Wäsche wie Baumwolle und Synthetik geeignet. Der Dampf kann tief in die Fasern eindringen und dabei Bakterien und Keime effektiv eliminieren, was Ihre Gesundheit schützt.
Bettwäsche	Dieses Programm ist speziell für das Waschen von Sperrgut konzipiert.
Wolle	Hand- oder maschinenwaschbare Textilien aus Wolle oder reicher Wolle. Besonders schonendes Waschprogramm zur Vermeidung von Schrumpfung, längere Programmpausen (Textilien ruhen in der Waschflotte).
Schleudern & Abpumpen	Schleudern und Ablassen des Wassers.
Eco 40-60	Geeignet für die Reinigung normal verschmutzter Baumwollwäsche, die als waschbar bei 40 °C oder 60 °C im selben Waschgang deklariert ist.
Trommelreinigung	Speziell für die Reinigung der Trommel und des Rohrs in dieser Maschine eingestellt. Es wendet 90 °C Hochtemperatursterilisation an, um das Waschen der Kleidung umweltfreundlicher zu machen. Bei diesem Programm können keine Kleidungsstücke oder andere Wäsche hinzugefügt werden. Die Reinigungswirkung des Bottichs ist besser, wenn die richtige Menge an Chlorbleiche zugegeben wird. Der Kunde kann dieses Programm regelmäßig und je nach Bedarf nutzen.
Spülen & Schleudern	Spült und schleudert die Wäsche und lässt dann das Wasser ablaufen.

HINWEIS

- Die Tabelle dient nur als Referenz. Bitte beziehen Sie sich auf das reale Produkt als Standard.
- Wenn das Programm beendet ist, blinkt "End" auf dem Display. Bitte stellen Sie den Drehknopf auf Aus.

Option

Zyklus	Standard Temp. (°C)	Standard-Schleuderdrehzahl (U/min)	Zusätzliche Funktionen
		1400	
Baumwolle	40	1400	   
Pflegeleicht	40	1200	   
Eco 40-60	--	--	
Mischwäsche	40	1400	   
Jeans	30	800	   
Wolle	40	600	 
Schleudern & Abpumpen	--	1000	
Trommelreinigung	90	--	
Spülen & Schleudern	--	1000	 
Allergy Care	60	1000	   
Health Guard	40	1000	   
Bettwäsche	40	1000	   
20°C	20	1000	  
Feinwäsche	30	800	 
Kurzwäsche 45'	20	800	  
Kurzwäsche 15'	Kalt	800	  

HINWEIS

- Die maximale Schleuderdrehzahl, die Programmdauer und weitere Details zum Programm ECO 40-60 entnehmen Sie bitte dem Inhalt der Seite Produktdatenblatt.
- Die Tabelle zeigt, welcher Zyklus welche Möglichkeiten der Einstellung bietet.



Schleuderdrehzahl

Bei Bedarf kann die Schleuderdrehzahl durch Drücken der Geschwindigkeitstaste in folgenden Stufen eingestellt werden: 1400:0-400-600-800-1000-1200-1400



Endzeitvorwahl

1. Wählen Sie ein Programm aus.
2. Drücken Sie die Taste [Endzeitvorwahl], um die Verzögerungszeit von 0-24 Stunden einzustellen.
3. Drücken Sie [Start/Pause], um den Verzögerungsvorgang zu starten.



Programm auswählen



Zeit einstellen



Starten

Um die Verzögerungsfunktion abzubrechen, drücken Sie die Taste „Endzeitvorwahl“, bevor Sie das Programm starten, bis auf dem Display 0 H erscheint. Wenn das Programm bereits gestartet wurde, schalten Sie das Gerät aus und danach wieder ein, und wählen Sie ein neues Programm.



Vorwäsche

Zusätzliche Waschfunktion vor Beginn des Hauptwaschgangs zur Erhöhung der Waschleistung.

Anmerkung: Das Waschmittel muss in das Fach I eingefüllt werden.



Extra Spülen

Die Wäsche wird nach Auswahl dieser Funktion zusätzlich gespült.



Turbo

Die Funktion kann die Waschzeit verkürzen.



Temperatur

Bei Bedarf kann die Waschtemperatur durch Drücken der Temperaturtaste in den folgenden Schritten eingestellt werden: Kälte -20°C-30°C - 40°C-60°C - 90°C.

HINWEIS

Verwendungszähler

1. Bitte drücken Sie „Turbo“ und „Endzeitvorwahl“ auf dem Bedienfeld gleichzeitig und kontinuierlich für ca. 5 Sekunden im Einschaltzustand, und drücken Sie dann zweimal „Turbo“, nachdem Sie einen gültigen Ton gehört haben, das Gerät zeigt Ziffern an - der Wert kann die Zeiten der Gerätenutzung anzeigen.
2. Drücken Sie „Turbo“ und „Endzeitvorwahl“ auf dem Bedienfeld gleichzeitig und kontinuierlich für ca. 5 Sekunden und der Kunde kann zum normalen Betrieb zurückkehren.



Kindersicherung

Um eine Fehlbedienung durch Kinder zu vermeiden.



Drücken Sie [Schleudern/CL*] gleichzeitig 3 Sekunden lang, bis der Summer ertönt.

Das Display der Kindersicherung schaltet sich ein.



VORSICHT

Wenn die Kindersicherung aktiviert ist, wird auf dem Display abwechselnd „CL“ und die verbleibende Zeit angezeigt.

Wenn Sie eine andere Taste drücken, blinkt das Display der Kindersicherung, und am Ende des Programms erscheint abwechselnd „CL“ und „End“ auf dem Display.

Die Kindersicherung deaktiviert die Funktion aller Tasten außer der Kindersicherungstaste!

Nur das gleichzeitige Drücken der Taste [Schleudern/CL*] kann die Kindersicherung deaktivieren! Bitte deaktivieren Sie die Kindersicherung, bevor Sie ein neues Programm auswählen!



Stummschalten des Summers



Wählen Sie das Programm



Temperatur/99%*

Drücken Sie die Taste [Temperatur/99%*] für 3 Sekunden, der Summer wird stummgeschaltet.

Um die Summerfunktion zu aktivieren, drücken Sie die Taste erneut für 3 Sekunden. Die Einstellung wird bis zum nächsten Reset beibehalten.



VORSICHT

- Nach dem Stummschalten des Summers werden die Töne nicht mehr aktiviert.



Nachlegen

Dieser Vorgang kann während des Waschvorgangs durchgeführt werden.

Wenn die Trommel noch rollt und sich eine große Menge Wasser mit hoher Temperatur in der Trommel befindet.

Der Zustand ist unsicher und die Tür kann nicht gewaltsam geöffnet werden.

Drücken Sie [START/PAUSE] für 3 Sek. zum Nachlegen und starten Sie das Hinzufügen von Kleidungsstücken in der Midway-Funktion. Bitte befolgen Sie die Schritte wie unten beschrieben:

1. Warten Sie, bis sich die Trommel nicht mehr dreht.
2. Das Türschloss ist entriegelt.
3. Schließen Sie die Tür, wenn die Wäsche wieder eingelegt ist, und drücken Sie die Taste [START/PAUSE].



Drücken Sie die Taste [START/PAUSE] für 3 Sekunden.



Legen Sie die Wäsche nach



Starten



VORSICHT

- Verwenden Sie die Nachlegefunktion nicht, wenn der Wasserstand über dem Rand der Innenwanne liegt oder die Temperatur höher ist.

Produktdatenblatt

Name oder Handelsmarke des Lieferanten ^(*)([°]): MIDEA

Anschrift des Lieferanten ^(*)([°]): Ludwig-Erhard-Straße 14, 65760 Eschborn, DE

Modellkennung ^(*): MF110W70B-14A10

Allgemeine Produktparameter:

Parameter	Wert	Parameter	Wert	
Nennkapazität ^(b) (kg)	7,0	Abmessungen in cm ^(a) ([°])	Höhe	85
			Breite	60
			Tiefe	48
Energieeffizienzindex ^(b) (EEI _w)	46,8	Energieeffizienzklasse ^(b)	A ^(d)	
Wascheffizienzindex ^(b)	1,031	Spülvirkung (g/kg) ^(c)	5,0	
Energieverbrauch in kWh pro Betriebszyklus für das Programm „eco 40-60“ bei einer Kombination aus Voll- und Teilbefüllung. Der tatsächliche Energieverbrauch hängt von der jeweiligen Nutzung des Geräts ab.	0,403	Wasserverbrauch in Litern pro Betriebszyklus für das Programm „eco 40-60“ bei einer Kombination aus vollständiger Befüllung und Teilbefüllung. Der tatsächliche Wasserverbrauch hängt von der jeweiligen Nutzung des Geräts und vom Härtegrad des Wassers ab.	45	
Höchste Temperatur innerhalb der behandelten Textilien ^(b) (°C)	Nennkapazität	33	Gewichtete Restfeuchte ^(b) (%)	53,9
	Halbe Nennkapazität	28		
	Viertel der Nennkapazität	24		
Schleuderdrehzahl ^(b) (U/min)	Nennkapazität	1351	Schleudereffizienzklasse ^(b)	B ^(d)
	Halbe Nennkapazität	1351		
	Viertel der Nennkapazität	1351		
Programmdauer ^(b) (h:min)	Nennkapazität	3:28	Art	Freistehend
	Halbe Nennkapazität	2:42		
	Viertel der Nennkapazität	2:42		
Luftschallemissionen im Schleudergang ^(b) (dB(A) re 1 pW)	72	Luftschallemissionsklasse ^(b) (Schleudergang)	A ^(d)	
Aus-Zustand (W) (falls zutreffend)	0,50	Bereitschaftszustand (W) (falls zutreffend)	N/A	
Zeitvorwahl (W) (falls zutreffend)	4,00	Vernetzter Bereitschaftsbetrieb (W) (falls zutreffend)	N/A	

Mindestlaufzeit der vom Lieferanten angebotenen Garantie ^(*) ([°]): 24 Monate

Dieses Produkt ist so konzipiert, dass es während des Waschzyklus Silberionen freisetzt

NEIN

Weitere Angaben:

Weblink zur Website des Lieferanten, auf der die Informationen gemäß Anhang II Nummer 9 der Verordnung (EU) 2019/2023 der Kommission ⁽¹⁾ zu finden sind: <https://www.midea.com/de>

^(b) Diese Einträge gelten nicht als relevant für die Zwecke von Artikel 2 Absatz 6 der Verordnung (EU) 2017/1369.

^(b) Angaben für das Programm „eco 40-60“.

^(c) Änderungen dieser Einträge gelten nicht als relevante Änderungen im Sinne des Artikels 4 Absatz 4 der Verordnung (EU) 2017/1369.

^(d) Wenn der endgültige Inhalt dieses Feldes in der Produktdatenbank automatisch generiert wird, darf der Lieferant diese Daten nicht eingeben.

- 1) Der tatsächliche Energieverbrauch hängt von der jeweiligen Nutzung des Geräts ab.
- 2) Der tatsächliche Wasserverbrauch hängt von der jeweiligen Nutzung des Geräts und vom Härtegrad des Wassers ab.
- 3) Die Lieferung der Ersatzteile erfolgt innerhalb von 15 Arbeitstagen nach Eingang der Bestellung.

Produktdatenblatt gemäß (EU) 2019/2014

Das Produktdatenblatt für Ihr Gerät finden Sie online.

Besuchen Sie die Webseite <https://eprel.ec.europa.eu> und geben Sie die Modellkennung Ihres Geräts ein, um das Datenblatt herunterzuladen.

Die Modellkennung Ihres Geräts finden Sie im Abschnitt „Spezifikationen“.

Produktdatenblatt

Name oder Handelsmarke des Lieferanten ^(*)([°]): MIDEA

Anschrift des Lieferanten ^(*)([°]): Ludwig-Erhard-Straße 14, 65760 Eschborn, DE

Modellkennung ^(*): MF110W80B-14A10

Allgemeine Produktparameter:

Parameter	Wert	Parameter	Wert	
Nennkapazität ^(b) (kg)	8,0	Abmessungen in cm ^(b) ([°])	Höhe	85
			Breite	60
			Tiefe	48
Energieeffizienzindex ^(b) (EEI _w)	46,6	Energieeffizienzklasse ^(b)	A ^(d)	
Wascheffizienzindex ^(b)	1,031	Spülvirkung (g/kg) ^(b)	5,0	
Energieverbrauch in kWh pro Betriebszyklus für das Programm „eco 40-60“ bei einer Kombination aus Voll- und Teilbefüllung. Der tatsächliche Energieverbrauch hängt von der jeweiligen Nutzung des Geräts ab.	0,424	Wasserverbrauch in Litern pro Betriebszyklus für das Programm „eco 40-60“ bei einer Kombination aus vollständiger Befüllung und Teilbefüllung. Der tatsächliche Wasserverbrauch hängt von der jeweiligen Nutzung des Geräts und vom Härtegrad des Wassers ab.	48	
Höchste Temperatur innerhalb der behandelten Textilien ^(b) (°C)	Nennkapazität	36	Gewichtete Restfeuchte ^(b) (%)	53,9
	Halbe Nennkapazität	27		
	Viertel der Nennkapazität	24		
Schleuderdrehzahl ^(b) (U/min)	Nennkapazität	1351	Schleudereffizienzklasse ^(b)	B ^(d)
	Halbe Nennkapazität	1351		
	Viertel der Nennkapazität	1351		
Programmdauer ^(b) (h:min)	Nennkapazität	3:38	Art	Freistehend
	Halbe Nennkapazität	2:48		
	Viertel der Nennkapazität	2:48		
Luftschallemissionen im Schleudergang ^(b) (dB(A) re 1 pW)	72	Luftschallemissionsklasse ^(b) (Schleudergang)	A ^(d)	
Aus-Zustand (W) (falls zutreffend)	0,50	Bereitschaftszustand (W) (falls zutreffend)	N/A	
Zeitvorwahl (W) (falls zutreffend)	4,00	Vernetzter Bereitschaftsbetrieb (W) (falls zutreffend)	N/A	

Mindestlaufzeit der vom Lieferanten angebotenen Garantie ^(*) ([°]): 24 Monate

Dieses Produkt ist so konzipiert, dass es während des Waschzyklus Silberionen freisetzt

NEIN

Weitere Angaben:

Weblink zur Website des Lieferanten, auf der die Informationen gemäß Anhang II Nummer 9 der Verordnung (EU) 2019/2023 der Kommission ⁽¹⁾ zu finden sind: <https://www.midea.com/de>

^(b) Diese Einträge gelten nicht als relevant für die Zwecke von Artikel 2 Absatz 6 der Verordnung (EU) 2017/1369.

^(b) Angaben für das Programm „eco 40-60“.

^(°) Änderungen dieser Einträge gelten nicht als relevante Änderungen im Sinne des Artikels 4 Absatz 4 der Verordnung (EU) 2017/1369.

^(°) Wenn der endgültige Inhalt dieses Feldes in der Produktdatenbank automatisch generiert wird, darf der Lieferant diese Daten nicht eingeben.

- 1) Der tatsächliche Energieverbrauch hängt von der jeweiligen Nutzung des Geräts ab.
- 2) Der tatsächliche Wasserverbrauch hängt von der jeweiligen Nutzung des Geräts und vom Härtegrad des Wassers ab.
- 3) Die Lieferung der Ersatzteile erfolgt innerhalb von 15 Arbeitstagen nach Eingang der Bestellung.

Produktdatenblatt gemäß (EU) 2019/2014

Das Produktdatenblatt für Ihr Gerät finden Sie online.

Besuchen Sie die Webseite <https://eprel.ec.europa.eu> und geben Sie die Modellkennung Ihres Geräts ein, um das Datenblatt herunterzuladen.

Die Modellkennung Ihres Geräts finden Sie im Abschnitt „Spezifikationen“.

Produktdatenblatt

Name oder Handelsmarke des Lieferanten ^(*)([°]): MIDEA

Anschrift des Lieferanten ^(*)([°]): Ludwig-Erhard-Straße 14, 65760 Eschborn, DE

Modellkennung ^(*): MF110W90B-14A10

Allgemeine Produktparameter:

Parameter	Wert	Parameter	Wert	
Nennkapazität ^(b) (kg)	9,0	Abmessungen in cm ^(a) ([°])	Höhe	85
			Breite	60
			Tiefe	54
Energieeffizienzindex ^(b) (EEI _w)	46,7	Energieeffizienzklasse ^(b)	A ^(d)	
Wascheffizienzindex ^(b)	1,031	Spülvirkung (g/kg) ^(b)	5,0	
Energieverbrauch in kWh pro Betriebszyklus für das Programm „eco 40-60“ bei einer Kombination aus Voll- und Teilbefüllung. Der tatsächliche Energieverbrauch hängt von der jeweiligen Nutzung des Geräts ab.	0,444	Wasserverbrauch in Litern pro Betriebszyklus für das Programm „eco 40-60“ bei einer Kombination aus vollständiger Befüllung und Teilbefüllung. Der tatsächliche Wasserverbrauch hängt von der jeweiligen Nutzung des Geräts und vom Härtegrad des Wassers ab.	50	
Höchste Temperatur innerhalb der behandelten Textilien ^(b) (°C)	Nennkapazität	31	Gewichtete Restfeuchte ^(b) (%)	53,9
	Halbe Nennkapazität	30		
	Viertel der Nennkapazität	24		
Schleuderdrehzahl ^(b) (U/min)	Nennkapazität	1351	Schleudereffizienzklasse ^(b)	B ^(d)
	Halbe Nennkapazität	1351		
	Viertel der Nennkapazität	1351		
Programmdauer ^(b) (h:min)	Nennkapazität	3:48	Art	Freistehend
	Halbe Nennkapazität	2:54		
	Viertel der Nennkapazität	2:54		
Luftschallemissionen im Schleudergang ^(b) (dB(A) re 1 pW)	72	Luftschallemissionsklasse ^(b) (Schleudergang)	A ^(d)	
Aus-Zustand (W) (falls zutreffend)	0,50	Bereitschaftszustand (W) (falls zutreffend)	N/A	
Zeitvorwahl (W) (falls zutreffend)	4,00	Vernetzter Bereitschaftsbetrieb (W) (falls zutreffend)	N/A	

Mindestlaufzeit der vom Lieferanten angebotenen Garantie ^(*) ([°]): 24 Monate

Dieses Produkt ist so konzipiert, dass es während des Waschzyklus Silberionen freisetzt

NEIN

Weitere Angaben:

Weblink zur Website des Lieferanten, auf der die Informationen gemäß Anhang II Nummer 9 der Verordnung (EU) 2019/2023 der Kommission ⁽¹⁾ zu finden sind: <https://www.midea.com/de>

^(b) Diese Einträge gelten nicht als relevant für die Zwecke von Artikel 2 Absatz 6 der Verordnung (EU) 2017/1369.

^(b) Angaben für das Programm „eco 40-60“.

^(c) Änderungen dieser Einträge gelten nicht als relevante Änderungen im Sinne des Artikels 4 Absatz 4 der Verordnung (EU) 2017/1369.

^(d) Wenn der endgültige Inhalt dieses Feldes in der Produktdatenbank automatisch generiert wird, darf der Lieferant diese Daten nicht eingeben.

- 1) Der tatsächliche Energieverbrauch hängt von der jeweiligen Nutzung des Geräts ab.
- 2) Der tatsächliche Wasserverbrauch hängt von der jeweiligen Nutzung des Geräts und vom Härtegrad des Wassers ab.
- 3) Die Lieferung der Ersatzteile erfolgt innerhalb von 15 Arbeitstagen nach Eingang der Bestellung.

Produktdatenblatt gemäß (EU) 2019/2014

Das Produktdatenblatt für Ihr Gerät finden Sie online.

Besuchen Sie die Webseite <https://eprel.ec.europa.eu> und geben Sie die Modellkennung Ihres Geräts ein, um das Datenblatt herunterzuladen.

Die Modellkennung Ihres Geräts finden Sie im Abschnitt „Spezifikationen“.

Produktdatenblatt

Name oder Handelsmarke des Lieferanten ^(*)([°]): MIDEA

Anschrift des Lieferanten ^(*)([°]): Ludwig-Erhard-Straße 14, 65760 Eschborn, DE

Modellkennung ^(*): MF110W100B-14A10

Allgemeine Produktparameter:

Parameter	Wert	Parameter	Wert	
Nennkapazität ^(b) (kg)	10,0	Abmessungen in cm ^(a) ([°])	Höhe	85
			Breite	60
			Tiefe	54
Energieeffizienzindex ^(b) (EEI _w)	46,8	Energieeffizienzklasse ^(b)	A ^(d)	
Wascheffizienzindex ^(b)	1,031	Spülvirkung (g/kg) ^(c)	5,0	
Energieverbrauch in kWh pro Betriebszyklus für das Programm „eco 40-60“ bei einer Kombination aus Voll- und Teilbefüllung. Der tatsächliche Energieverbrauch hängt von der jeweiligen Nutzung des Geräts ab.	0,462	Wasserverbrauch in Litern pro Betriebszyklus für das Programm „eco 40-60“ bei einer Kombination aus vollständiger Befüllung und Teilbefüllung. Der tatsächliche Wasserverbrauch hängt von der jeweiligen Nutzung des Geräts und vom Härtegrad des Wassers ab.	52	
Höchste Temperatur innerhalb der behandelten Textilien ^(b) (°C)	Nennkapazität	36	Gewichtete Restfeuchte ^(b) (%)	53,9
	Halbe Nennkapazität	33		
	Viertel der Nennkapazität	25		
Schleuderdrehzahl ^(b) (U/min)	Nennkapazität	1351	Schleudereffizienzklasse ^(b)	B ^(d)
	Halbe Nennkapazität	1351		
	Viertel der Nennkapazität	1351		
Programmdauer ^(b) (h:min)	Nennkapazität	3:59	Art	Freistehend
	Halbe Nennkapazität	3:00		
	Viertel der Nennkapazität	3:00		
Luftschallemissionen im Schleudergang ^(b) (dB(A) re 1 pW)	72	Luftschallemissionsklasse ^(b) (Schleudergang)	A ^(d)	
Aus-Zustand (W) (falls zutreffend)	0,50	Bereitschaftszustand (W) (falls zutreffend)	N/A	
Zeitvorwahl (W) (falls zutreffend)	4,00	Vernetzter Bereitschaftsbetrieb (W) (falls zutreffend)	N/A	

Mindestlaufzeit der vom Lieferanten angebotenen Garantie ^(*) ([°]): 24 Monate

Dieses Produkt ist so konzipiert, dass es während des Waschzyklus Silberionen freisetzt

NEIN

Weitere Angaben:

Weblink zur Website des Lieferanten, auf der die Informationen gemäß Anhang II Nummer 9 der Verordnung (EU) 2019/2023 der Kommission ⁽¹⁾ zu finden sind: <https://www.midea.com/de>

^(b) Diese Einträge gelten nicht als relevant für die Zwecke von Artikel 2 Absatz 6 der Verordnung (EU) 2017/1369.

^(b) Angaben für das Programm „eco 40-60“.

^(c) Änderungen dieser Einträge gelten nicht als relevante Änderungen im Sinne des Artikels 4 Absatz 4 der Verordnung (EU) 2017/1369.

^(d) Wenn der endgültige Inhalt dieses Feldes in der Produktdatenbank automatisch generiert wird, darf der Lieferant diese Daten nicht eingeben.

- 1) Der tatsächliche Energieverbrauch hängt von der jeweiligen Nutzung des Geräts ab.
- 2) Der tatsächliche Wasserverbrauch hängt von der jeweiligen Nutzung des Geräts und vom Härtegrad des Wassers ab.
- 3) Die Lieferung der Ersatzteile erfolgt innerhalb von 15 Arbeitstagen nach Eingang der Bestellung.

Produktdatenblatt gemäß (EU) 2019/2014

Das Produktdatenblatt für Ihr Gerät finden Sie online.

Besuchen Sie die Webseite <https://eprel.ec.europa.eu> und geben Sie die Modellkennung Ihres Geräts ein, um das Datenblatt herunterzuladen.

Die Modellkennung Ihres Geräts finden Sie im Abschnitt „Spezifikationen“.

REINIGUNG UND PFLEGE

Reinigung und Pflege



WARNUNG

- Ziehen Sie immer den Netzstecker und schließen Sie den Wasserhahn, bevor Sie das Gerät reinigen oder warten.
- Greifen Sie beim Reinigen des Geräts nicht mit Händen, Füßen oder Armen in den Boden des Gehäuses, um Kratzer zu vermeiden.

Reinigung des Gehäuses

Eine ordnungsgemäße Wartung der Maschine kann ihre Lebensdauer verlängern. Die Oberfläche kann bei Bedarf mit verdünnten, nicht scheuernden Neutralreinigern gereinigt werden. Wenn Wasser überläuft, wischen Sie es sofort mit einem Handtuch ab. Verwenden Sie zur Reinigung des Geräts niemals scharfe Gegenstände.

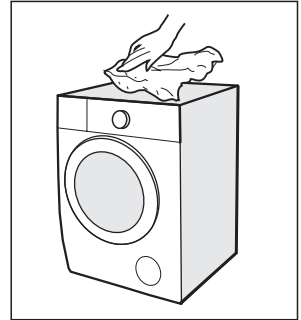

VORSICHT

- Verwenden Sie niemals scheuernde oder ätzende Mittel. Zum Beispiel Ameisensäure oder ihre verdünnten Lösungsmittel oder ähnliche Stoffe wie Alkohol oder chemische Produkte.

Reinigung der Trommel

Rostflecken, die durch Metallgegenstände im Inneren der Trommel entstanden sind, müssen sofort mit chlorfreien Reinigungsmitteln entfernt werden. Verwenden Sie niemals Stahlwolle zur Reinigung der Trommel!



HINWEIS

- Halten Sie die Wäsche während der Reinigung der Trommel von der Maschine fern.

Reinigung der Türdichtung und des Glases

Wischen Sie das Glas und die Dichtung nach jeder Wäsche ab, um Flusen und Flecken zu entfernen. Wenn sich Flusen ansammeln, kann dies zu Undichtigkeiten führen.

Entfernen Sie nach jeder Wäsche Münzen, Knöpfe und andere Gegenstände von der Dichtung.

Reinigen Sie die Türdichtung und das Glas jeden Monat, um den normalen Betrieb des Geräts zu gewährleisten.

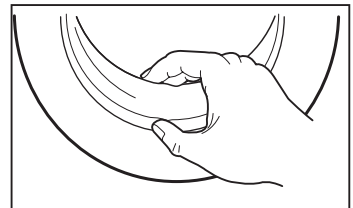

Reinigung des Einlassfilters

HINWEIS

- Nachlassender Wasserdurchfluss ist ein Zeichen dafür, dass der Filter gereinigt werden muss.

1. Schließen Sie den Wasserhahn und entfernen Sie den Wasserzulaufschlauch vom Wasserhahn.

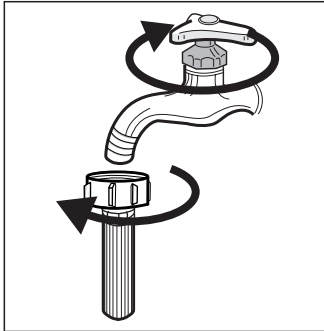

2. Reinigen Sie den Filter mit einer Bürste.

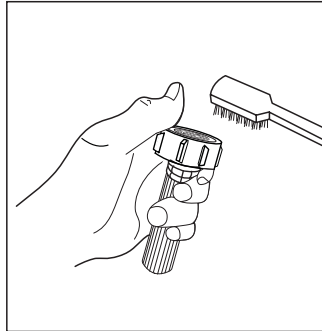

3. Schrauben Sie den Wasserzulaufschlauch an der Rückseite der Maschine ab. Ziehen Sie den Filter mit einer Spitzzange heraus.

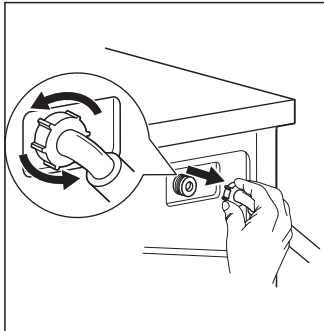

4. Verwenden Sie eine Bürste, um den Filter zu reinigen.

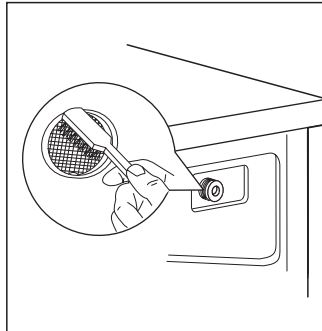

5. Setzen Sie den Filter wieder in den Wasserzulauf ein und schließen Sie den Wasserzulaufschlauch wieder an.
6. Reinigen Sie den Einlassfilter alle 3 Monate, um den normalen Betrieb des Geräts zu gewährleisten.

Reinigung des Waschmittelspenders

- Drücken Sie die Pfeilmarkierung auf der Abdeckung des Weichspülers in der Spenderschublade nach unten.
- Heben Sie den Clip an, nehmen Sie die Abdeckung des Weichspülers heraus und waschen Sie alle Rillen mit Wasser aus.
- Reinigen Sie die Innenseite der Aussparung mit einer Bürste.
- Setzen Sie die Abdeckung des Enthärter wieder auf und schieben Sie die Schublade in ihre Position.

1. Ziehen Sie die Spenderschublade heraus und drücken Sie die A

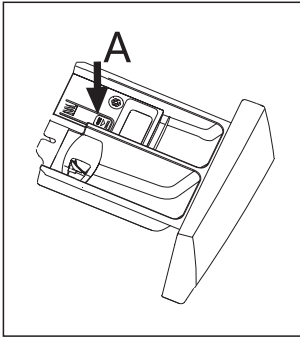

2. Reinigen Sie die Spenderschublade unter Wasser

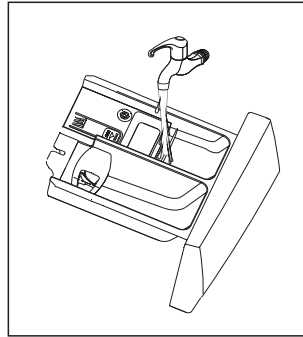

3. Reinigen Sie die Aussparung mit einer weichen Bürste

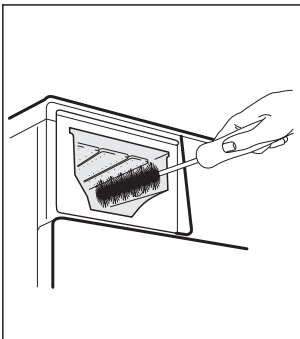

4. Einsetzen Sie die Spenderschublade

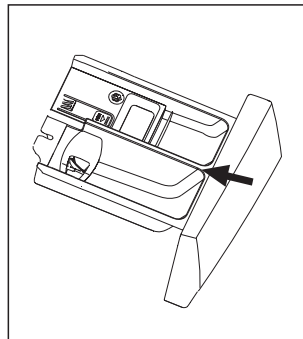

HINWEIS

- Verwenden Sie zur Reinigung von Kunststoffteilen keine scheuernden oder ätzenden Mittel.
- Reinigen Sie den Waschmittelbehälter alle 3 Monate, um den normalen Betrieb des Geräts zu gewährleisten.

Reinigung des Filters der Abflusspumpe

WARNUNG

- Vergewissern Sie sich, dass die Maschine den Waschgang beendet hat und leer ist. Schalten Sie das Gerät aus und ziehen Sie den Netzstecker, bevor Sie den Filter der Ablaufpumpe reinigen.
- Seien Sie vorsichtig mit heißem Wasser. Warten Sie, bis das Wasser abgekühlt ist. Verbrühungsgefahr!
- Reinigen Sie den Filter regelmäßig alle 3 Monate, um den normalen Betrieb des Geräts zu gewährleisten.

1. Öffnen Sie die untere Abdeckkappe

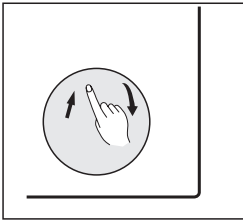

2. Öffnen Sie den Filter durch Drehen gegen den Uhrzeigersinn

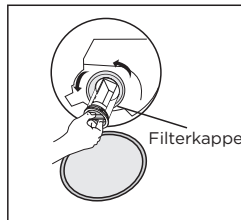

3. Entfernen Sie die Fremdkörper

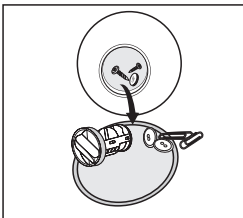

4. Schließen Sie die untere Abdeckkappe

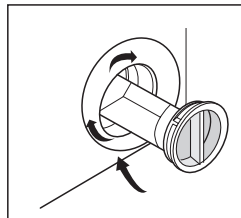

VORSICHT

- Wenn das Gerät in Betrieb ist, kann sich je nach gewähltem Programm heißes Wasser in der Pumpe befinden. Nehmen Sie den Pumpendeckel niemals während eines Waschgangs ab, sondern warten Sie immer, bis das Gerät den Waschgang beendet hat und leer ist. Achten Sie beim Wiederaufsetzen des Deckels darauf, dass er wieder fest angezogen ist.

FEHLERBEHEBUNG

Wenn ein Problem mit dem Gerät auftritt, prüfen Sie, ob Sie es anhand der nachstehenden Tabellen lösen können. Sollte das Problem weiterhin bestehen, wenden Sie sich bitte an den Kundendienst.

Beschreibung	Mögliche Ursache	Lösung
Das Gerät startet nicht	Die Tür ist nicht richtig geschlossen. Die Kleidung klemmt.	Schließen Sie die Tür richtig und starten Sie neu.
Die Tür kann nicht geöffnet werden	Der Sicherheitsschutz ist aktiviert.	Kontrollieren Sie die Wäsche. Trennen Sie das Gerät von der Stromversorgung und starten Sie es neu.
Wasseraustritt	Die Verbindungen sind nicht fest genug.	Prüfen und befestigen Sie das Wasserzulaufrohr. Prüfen und reinigen Sie den Auslassschlauch.
Waschmittelrückstände in der Waschmittelschublade	Das Waschmittel ist feucht und/oder verklumpt.	Reinigen Sie den Waschmittelspender und wischen Sie ihn trocken.
Blinker oder Display funktionieren nicht	Leiterplatte oder Kabelbaum haben Verbindungsprobleme.	Schalten Sie das Gerät aus und prüfen Sie, ob der Netzstecker richtig angeschlossen ist.
Abnormales Rauschen	Die Befestigungsbolzen sind noch an ihrem Platz. Der Boden ist nicht fest oder eben.	Prüfen Sie, ob die Befestigungsbolzen entfernt wurden. Stellen Sie sicher, dass das Gerät auf einem festen und ebenen Boden steht.

Fehlercodes

Beschreibung	Mögliche Ursache	Lösung
E30	Tür ist nicht richtig geschlossen.	Schließen Sie die Tür richtig und starten Sie neu.
E10	Problem mit der Wassereinspritzung während des Waschzyklus.	Prüfen Sie, ob der Wasserdruck hoch genug ist. Richten Sie die Wasserleitung aus. Reinigen Sie den Filter des Einlassventils.
E21	Überzeitlicher Wasserabfluss	Prüfen Sie den Abflussschlauch auf Verstopfung.
E12	Wasserüberlauf	Starten Sie das Gerät neu.
EXX	Andere	Starten Sie das Gerät neu. Wenn das Problem weiterhin besteht, wenden Sie sich bitte an den Kundendienst.

MARKEN, URHEBERRECHTE UND RECHTLICHE HINWEISE

 Midea Logo, Wortmarken, Handelsname, Handelsaufmachung und alle Versionen davon sind wertvolle Vermögenswerte der Midea Gruppe und/oder ihrer verbundenen Unternehmen ("Midea"), an denen Midea Marken, Urheberrechte und andere geistige Eigentumsrechte besitzt, sowie alle Vorteile, die sich aus der Verwendung eines Teils einer Midea Marke ergeben. Die Verwendung der Midea-Marke zu kommerziellen Zwecken ohne die vorherige schriftliche Zustimmung von Midea kann eine Markenverletzung oder einen unlauteren Wettbewerb darstellen, der gegen die einschlägigen Gesetze verstößt.

Dieses Handbuch wurde von Midea erstellt und Midea behält sich alle Urheberrechte daran vor. Ohne die vorherige schriftliche Zustimmung von Midea dürfen weder Unternehmen noch Einzelpersonen dieses Handbuch ganz oder teilweise verwenden, vervielfältigen, verändern, verteilen oder mit anderen Produkten bündeln oder verkaufen.

Alle beschriebenen Funktionen und Anweisungen waren zum Zeitpunkt der Drucklegung dieses Handbuchs auf dem neuesten Stand. Das tatsächliche Produkt kann jedoch aufgrund von verbesserten Funktionen und Designs abweichen.

ENTSORGUNG UND RECYCLING

Wichtige Hinweise für die Umwelt

Einhaltung der WEEE-Richtlinie und Entsorgung des Abfallprodukts:

Dieses Produkt entspricht der EU-Richtlinie WEEE (2012/19/EU). Dieses Produkt trägt ein Klassifizierungssymbol für Elektro- und Elektronik-Altgeräte (WEEE).

Dieses Symbol weist darauf hin, dass dieses Produkt am Ende seiner Lebensdauer nicht mit anderen Haushaltsabfällen entsorgt werden darf. Gebrauchte Geräte müssen bei einer offiziellen Sammelstelle für das Recycling von Elektrogeräten abgegeben werden. Um diese Sammelsysteme zu finden, wenden Sie sich bitte an die örtlichen Behörden oder den Händler, bei dem das Produkt gekauft wurde. Jeder Haushalt spielt eine wichtige Rolle bei der Rückgewinnung und dem Recycling von Altgeräten. Die ordnungsgemäße Entsorgung von Altgeräten trägt dazu bei, mögliche negative Folgen für die Umwelt und die menschliche Gesundheit zu vermeiden.



Übereinstimmung mit der RoHS-Richtlinie

Das Produkt, das Sie erworben haben, entspricht der EU-Richtlinie RoHS (2011/65/EU). Es enthält keine schädlichen und verbotenen Materialien, die in der Richtlinie aufgeführt sind.

Informationen zum Paket

Die Verpackungsmaterialien der Produkte sind aus wiederverwertbaren Materialien hergestellt und entsprechen den nationalen Umweltvorschriften. Bitte entsorgen Sie das Verpackungsmaterial nicht mit dem Hausmüll oder anderen Abfällen. Bringen Sie sie bitte zu der von Ihrer Gemeindeverwaltung ausgewiesenen Sammelstelle für Verpackungsmaterial.



DATENSCHUTZHINWEIS

Für die Erbringung der mit dem Kunden vereinbarten Dienstleistungen verpflichten wir uns, alle Bestimmungen des anwendbaren Datenschutzrechts im Einklang mit den vereinbarten Ländern, in denen die Dienstleistungen für den Kunden erbracht werden, sowie ggf. der EU-Datenschutzgrundverordnung (GDPR) uneingeschränkt einzuhalten.

Im Allgemeinen erfolgt die Datenverarbeitung zur Erfüllung unserer vertraglichen Verpflichtungen Ihnen gegenüber und aus Gründen der Produktsicherheit, zur Wahrung Ihrer Rechte im Zusammenhang mit Garantie- und Produktregistrierungsfragen. In einigen Fällen, aber nur wenn ein angemessener Datenschutz gewährleistet ist, können personenbezogene Daten an Empfänger außerhalb des Europäischen Wirtschaftsraums übermittelt werden.

Weitere Informationen erhalten Sie auf Anfrage. Sie können unseren Datenschutzbeauftragten über **MideaDPO@midea.com** kontaktieren. Um Ihre Rechte auszuüben, beispielsweise das Recht, der Verarbeitung Ihrer personenbezogenen Daten für Direktmarketingzwecke zu widersprechen, kontaktieren Sie uns bitte über **MideaDPO@midea.com**. Um weitere Informationen zu erhalten, folgen Sie bitte dem QR-Code.

GARANTIEKARTE

HINWEISE

Für dieses Gerät gewähren wir eine Garantie nach Maßgabe der folgenden Bedingungen: Sie haben eine Herstellergarantie von _____ Jahren ab dem Kaufdatum (der Kaufnachweis muss erbracht werden). Es gelten unsere Allgemeinen Geschäftsbedingungen.

Ihr Gerät / Seriennummer

Kaufdatum:

Ort des Kaufs:

Haben Sie noch Fragen?
Wir unterstützen Sie gerne!

<http://www.midea.com>

Ersatzteile für Ihr Gerät sind gemäß den Anforderungen der EU-Ökodesign-Verordnung 2019/2023 ANNEX II mindestens 10 Jahre lang erhältlich.

Bei Fragen wenden Sie sich bitte an unser örtliches Kundendienstzentrum.



WARNUNG

Gefahr eines elektrischen Schlages

- Versuchen Sie niemals, ein defektes oder vermeintlich defektes Gerät zu reparieren. Sie können Ihr eigenes Leben und das Leben künftiger Nutzer in Gefahr bringen. Diese Reparaturen dürfen nur von autorisiertem Fachpersonal durchgeführt werden.
- Bei unsachgemäßer Reparatur erlischt die Garantie und Folgeschäden können nicht anerkannt werden!

Transport

WICHTIGE SCHRITTE BEIM TRANSPORT DES GERÄTES

- Ziehen Sie den Netzstecker und schließen Sie den Wasserzulaufhahn.
- Prüfen Sie, ob die Tür und der Waschmittelbehälter richtig geschlossen sind.
- Entfernen Sie das Wasserzulaufrohr und den Ablaufschlauch von den Hausinstallationen.
- Lassen Sie das Wasser vollständig aus dem Gerät ablaufen (siehe „Reinigung des Filters der Abflusspumpe“).
- Das ist wichtig: Bringen Sie die 4 Transportbolzen auf der Rückseite des Geräts wieder an.
- Dieses Gerät ist schwer. Transportieren Sie es vorsichtig. Halten Sie beim Anheben niemals vorstehende Teile der Maschine fest. Die Maschinentür kann nicht als Griff verwendet werden.

Garantiebedingungen / Service

Wir gratulieren Ihnen zum neuen Gerät und wünschen Ihnen viel Freude daran. Sollten Sie dennoch einen Grund zur Reklamation erkennen, dann wenden Sie sich an unseren Service:

Midea Europe GmbH
Ludwig-Erhard-Str. 14
65760 Eschborn

Tel.: 06196-90 20 - 0
Fax: 06196-90 20 -120
E-Mail: info-meg@midea.com
Homepage: www.midea.com/de

Im Servicefall:
Tel.: 06196-90 20 - 0
Fax.: 06196-90 20 -120
Email: kundenservice@midea.com

Geben Sie im Fall einer Störung Ihre genaue Anschrift, Telefonnummer, Kaufvertragsnummer und Gerätetyp (vom Typenschild des Gerätes) an.

Eine genaue Fehlerbeschreibung erspart Ihnen und uns Zeit und Geld. Bei besonderen Fragen sprechen Sie bitte mit der Kundendienstzentrale.

Bevor Sie den Service anfordern:

Kontrollieren Sie bitte, ob es sich nicht um einen Bedienungsfehler oder eine Ursache handelt, die mit der Funktion Ihres Gerätes nichts zu tun hat.

Bitte beachten Sie den Hinweis in der Bedienungsanleitung und prüfen Sie, ob:

- Der Netzstecker angeschlossen ist
- Der Netzstecker vielleicht beschädigt ist
- Strom vorhanden ist

Garantiebedingungen

Dieses Gerät wurde nach den modernsten Methoden hergestellt und geprüft. Der Hersteller leistet unabhängig von der gesetzlichen Gewährleistungspflicht des Verkäufers/Händlers für die Dauer von 24 Monaten, geltend vom Tag des Kaufes, Garantie für einwandfreies Material und fehlerfreie Fertigung. Dieses Gerät ist nicht für den gewerblichen Gebrauch zugelassen/geeignet.

Der Garantieanspruch erlischt bei Eingreifen durch den Käufer oder Dritter. Schäden, die durch unsachgemäße Behandlung oder Bedienung, durch falsches Aufstellen oder Aufbewahrung, durch unsachgemäße/n Installation oder Anschluss, sowie durch höhere Gewalt oder sonstige äußere Einflüsse entstehen, fallen nicht unter die Garantieleistung.

Wir behalten uns vor, bei Reklamation die defekten Teile auszubessern, zu ersetzen oder das Gerät auszutauschen. Ausgetauschte Teile und Geräte gehen in unser Eigentum über.

Nur wenn durch Nachbesserung/en oder Umtausch des Gerätes die herstellereitig vorgesehene Nutzung endgültig nicht zu erreichen sein sollte, kann der Käufer aus Gewährleistung innerhalb von 6 Monaten, geltend ab Tag des Kaufes, eine Herabsetzung des Kaufpreises oder die Aufhebung des Kaufvertrages verlangen.

Schadenersatzansprüche, auch hinsichtlich von Folgeschäden, sind, soweit sie nicht auf Vorsatz oder grober Fahrlässigkeit beruhen, ausgeschlossen.

Der Garantieanspruch ist vom Käufer, durch Vorlage der Kaufquittung, nachzuweisen. Diese Garantiezusage ist gültig innerhalb der Bundesrepublik Deutschland.

Importiert von:
Midea Europe GmbH
Ludwig-Erhard-Str. 14
65760 Eschborn



make yourself at home