

MANUALE D'USO

LAVATRICE

Caricamento Frontale

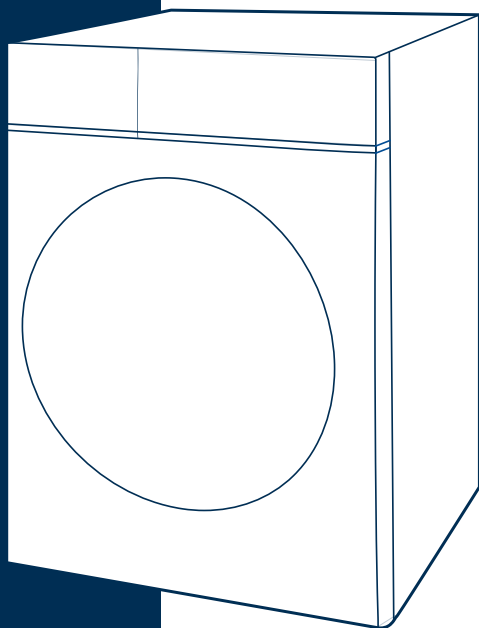

Leggi Questo Manuale

Leggi tutte le istruzioni e le spiegazioni per l'installazione prima dell'uso. Segui le istruzioni con attenzione. Tienila portata di mano le istruzioni operative per un uso successivo. Se l'apparecchio viene venduto o trasferito, assicurati che il nuovo proprietario riceva sempre queste istruzioni operative.

**MODELLO: Serie MF110W60
Serie MF110W70**

LETTERA DI RINGRAZIAMENTO

Grazie per aver scelto Midea! Prima di utilizzare il tuo nuovo prodotto Midea, ti preghiamo di leggere attentamente questo manuale per assicurarti di sapere come utilizzare in modo sicuro le funzionalità e le funzioni che il tuo nuovo apparecchio offre.

CONTENUTO

LETTERA DI RINGRAZIAMENTO	01
ISTRUZIONI DI SICUREZZA	02
SPECIFICHE	06
PANORAMICA DEL PRODOTTO	07
GUIDA RAPIDA ALL'INSTALLAZIONE	08
INSTALLAZIONE DEL PRODOTTO	10
ISTRUZIONI OPERATIVE	14
PULIZIA E MANUTENZIONE	29
RISOLUZIONE DEI PROBLEMI	33
MARCHI, DIRITTI D'AUTORE E DICHIARAZIONE LEGALE	34
SMALTIMENTO E RICICLO	35
INFORMATIVA SULLA PROTEZIONE DEI DATI	36
CARTA DI GARANZIA	37



Leggi tutte le istruzioni e spiegazioni prima dell'uso. Segui attentamente le istruzioni. Tieni a portata di mano le istruzioni operative per un uso futuro. Se l'elettrodomestico viene venduto o trasferito, assicurati che il nuovo proprietario riceva sempre queste istruzioni operative.

ISTRUZIONI DI SICUREZZA

Uso previsto

Il prodotto è destinato esclusivamente all'uso domestico e per tessuti in quantità domestiche adatte al lavaggio . Questo elettrodomestico è destinato esclusivamente all'uso interno e non è previsto per l'uso incorporato . Utilizzare solo secondo queste istruzioni . L'apparecchio non è destinato all'uso commerciale.

Qualsiasi altro uso è considerato un uso improprio. Il produttore non è responsabile per eventuali danni o lesioni che ne possono derivare.

Questo elettrodomestico è destinato all'uso in applicazioni domestiche e simili, come:

- Aree cucina del personale in negozi, uffici e altri ambienti di lavoro;
- Case di campagna;
- Da parte dei clienti in hotel, motel e altri ambienti residenziali;
- Ambienti di tipo bed and breakfast;
- Aree ad uso comune in condomini o in lavanderie.

Spiegazione dei simboli



PERICOLO

Questo simbolo indica che ci sono pericoli per la vita e la salute delle persone a causa di gas estremamente infiammabili.



AVVISO DI TENSIONE ELETTRICA

Questo simbolo indica un pericolo per la vita e la salute delle persone a causa della tensione.



ATTENZIONE

La parola di segnalazione indica un pericolo con un livello medio di rischio che, se non evitato, può causare la morte o lesioni gravi.



CAUTELA

La parola di segnalazione indica un pericolo con un basso grado di rischio che, se non evitato, può causare lesioni lievi o moderate.



NOTA

La parola di segnalazione indica informazioni importanti (ad esempio , danni alla proprietà), ma non pericolo.



OSSERVA LE ISTRUZIONI

Questo simbolo indica che un tecnico del servizio dovrebbe operare e mantenere questo elettrodomestico solo in conformità con le istruzioni per l'uso.

Si prega di leggere attentamente le seguenti informazioni sulla sicurezza e di seguirle rigorosamente per ridurre al minimo il rischio di incendio o esplosione, scosse elettriche e per prevenire danni alla proprietà, lesioni personali o perdite di vita. La mancata osservanza di queste istruzioni annullerà qualsiasi garanzia.

Questo elettrodomestico non è destinato all'uso da parte di persone (incluse i bambini) con ridotte capacità fisiche, sensoriali o mentali, o mancanza di esperienza e conoscenza, a meno che non abbiano ricevuto supervisione o istruzioni sull'uso dell'elettrodomestico da parte di una persona responsabile della loro sicurezza.



ATTENZIONE:

Pericolo di scossa elettrica

- Se il cavo di alimentazione è danneggiato, deve essere sostituito dal produttore, dal suo agente di servizio o da persone altrettanto qualificate al fine di evitare un pericolo.
- Se la macchina è danneggiata, non deve essere utilizzata se non riparata dal produttore, dal suo agente di servizio o da persone altrettanto qualificate.
- Rischio di scossa elettrica!
- L'elettrodomestico può essere utilizzato da bambini di età superiore agli 8 anni e da persone con ridotte capacità fisiche, sensoriali o mentali o mancanza di esperienza e conoscenza se sono stati dati loro supervisione o istruzioni sull'uso dell'elettrodomestico in modo sicuro e comprendono i rischi coinvolti. I bambini non devono giocare con l'elettrodomestico. La pulizia e la manutenzione dell'utente non devono essere effettuate dai bambini senza supervisione.
- I bambini devono essere sorvegliati affinché non giochino con l'elettrodomestico.
- I bambini di età inferiore ai 3 anni devono essere tenuti lontani dall'elettrodomestico o sorvegliati continuamente.
- Gli animali e i bambini potrebbero arrampicarsi nella macchina. Controllare la macchina prima di ogni operazione.
- Non arrampicarsi o sedersi sull'elettrodomestico.

Posizione di installazione e dintorni

- Tutti i detersivi e le sostanze aggiuntive devono essere tenuti in un luogo sicuro fuori dalla portata dei bambini.
- Non installare la macchina su un pavimento in moquette.
- L'ostacolo delle aperture da parte di una moquette può danneggiare la macchina.
- Mantenere l'elettrodomestico lontano da fonti di calore e dalla luce diretta del sole per evitare che le parti in plastica e gomma si corrodano.
- Non utilizzare l'elettrodomestico in ambienti umidi o in stanze contenenti gas esplosivi o corrosivi. In caso di perdite d'acqua o schizzi d'acqua, lasciare l'elettrodomestico asciugare all'aria aperta.
- L'elettrodomestico non deve essere installato dietro una porta con serratura, una porta scorrevole o una porta con cerniera sul lato opposto rispetto alla macchina.
- Non utilizzare la macchina in stanze con una temperatura inferiore a 5°C. Ciò può causare danni alle parti della macchina. Se non è evitabile, assicurarsi di svuotare completamente l'acqua dall'elettrodomestico dopo ogni utilizzo (vedi "Manutenzione - Pulizia del filtro della pompa di scarico") per evitare danni causati dal gelo.
- Non utilizzare mai spray o sostanze infiammabili nelle immediate vicinanze dell'elettrodomestico.

Installazione

- Rimuovere tutti i materiali di imballaggio e i bulloni di trasporto prima di utilizzare l'elettrodomestico. In caso contrario, potrebbero verificarsi gravi danni.
- Questo elettrodomestico è dotato di una singola valvola di ingresso e può essere collegato solo all'acqua fredda.
- La spina di alimentazione deve essere accessibile dopo l'installazione.
- Prima di lavare i vestiti per la prima volta, il prodotto deve essere fatto funzionare una volta attraverso tutte le procedure senza alcun vestito all'interno.
- Prima di utilizzare la macchina, il prodotto deve essere calibrato.
- Non mettere oggetti eccessivamente pesanti sull'elettrodomestico, come contenitori d'acqua o dispositivi di riscaldamento.

ISTRUZIONI DI SICUREZZA

- I nuovi set di tubi forniti con l'elettrodomestico devono essere utilizzati e i vecchi set di tubi non devono essere riutilizzati.
- Max. Pressione dell'acqua di ingresso 1 MPa. Pressione minima dell'acqua di ingresso 0,05 MPa.

Collegamento elettrico

- Assicurarsi che il cavo di alimentazione non sia intrappolato dalla macchina, o potrebbe danneggiarsi.
- Collegare il prodotto a una presa di terra protetta da un fusibile conforme ai valori nella tabella delle "Specifiche tecniche". L'installazione di messa a terra deve essere effettuata da un elettricista qualificato. Assicurarsi che la macchina sia installata in conformità con le normative locali.
- Le connessioni idrauliche ed elettriche devono essere effettuate da un tecnico qualificato in conformità alle istruzioni del produttore e alle normative locali sulla sicurezza.



ATTENZIONE:

- Non utilizzare prese multiple o prolunghe.
- L'apparecchio non deve avere un dispositivo di commutazione esterno come un timer o essere collegato a un circuito che viene regolarmente acceso e spento.
- Non tirare la spina dalla presa se intorno c'è gas infiammabile.
- Non tirare mai la spina con le mani bagnate.
- Tirare sempre la spina, non il cavo.
- Scollegare sempre l'elettrodomestico se non viene utilizzato.

Collegamenti dell'acqua

- Controllare i collegamenti dei tubi di ingresso dell'acqua, del rubinetto dell'acqua e del tubo di scarico per possibili problemi dovuti a variazioni della pressione dell'acqua. Se i collegamenti si allentano o perdono, chiudere il rubinetto dell'acqua e farlo riparare.
- Non utilizzare l'elettrodomestico prima che i tubi e i tubi flessibili siano installati correttamente da personale qualificato.
- La porta in vetro può diventare molto calda durante il funzionamento. Tenere i bambini e gli animali domestici lontani dalla macchina durante il funzionamento.
- I tubi di ingresso e di uscita dell'acqua devono essere installati in modo sicuro e rimanere indenni.
- In caso contrario, può verificarsi una perdita d'acqua.
- Non rimuovere il filtro della pompa di scarico mentre c'è ancora acqua nell'elettrodomestico. Grandi quantità di acqua possono fuoriuscire e c'è il rischio di scottature a causa dell'acqua calda.

Funzionamento e manutenzione

- Non utilizzare mai solventi infiammabili, esplosivi o tossici. Non utilizzare benzina e alcol ecc. come detersivi. Selezionare solo detersivi adatti al lavaggio in lavatrice.
- Assicurarsi che tutte le tasche siano vuote. Oggetti appuntiti e rigidi come monete, spille, chiodi, viti, pietre, ecc. possono causare seri danni a questa macchina.
- Rimuovere tutti gli oggetti dalle tasche come accendini e fiammiferi prima di utilizzare l'elettrodomestico. Risciacquare accuratamente gli indumenti lavati a mano.

- Gli indumenti che sono stati macchiati con sostanze come olio da cucina, acetone, alcol, benzina, cherosene, rimuovi macchie, trementina, cera e rimuovi cera devono essere lavati in acqua calda con una quantità extra di detersivo prima di essere asciugati nell'elettrodomestico.
- Gli indumenti contenenti gomma piuma (gomma lattice), cuffie da doccia, tessuti impermeabili, articoli con retro in gomma e abiti o cuscini dotati di tappetini in gomma piuma non devono essere lavati in lavatrice.
- I prodotti addolcenti per tessuti o prodotti simili dovrebbero essere utilizzati come raccomandato nelle loro istruzioni.
- Non cercare mai di aprire la porta con forza.
- La porta si sblocca poco dopo la fine del ciclo.
- Si prega di non chiudere la porta con eccessiva forza. Se risulta difficile chiudere la porta, controllare se i vestiti sono inseriti e distribuiti correttamente.
- Scollegare sempre l'elettrodomestico e chiudere il rubinetto dell'acqua prima della pulizia e della manutenzione e dopo ogni utilizzo.
- Non versare mai acqua sull'elettrodomestico per scopi di pulizia. Rischio di shock elettrico!
- Le riparazioni devono essere effettuate solo dal produttore, dal suo agente di servizio o da persone altrettanto qualificate al fine di evitare pericoli.
- Il produttore non sarà responsabile per i danni causati dall'intervento di persone non autorizzate.

Trasporto

- Prima del trasporto:
 - I bulloni devono essere reinstallati alla macchina da una persona specializzata;
 - L'acqua accumulata deve essere drenata dalla macchina.
- Questo elettrodomestico è pesante. Trasportare con cura. Non tenere mai alcuna parte sporgente della macchina durante il sollevamento. La porta della macchina non può essere utilizzata come maniglia.

Model	Capacità di lavaggio
Serie MF110W60	6,0 kg
Serie MF110W70	7,0 kg

SPECIFICHE TECNICHE

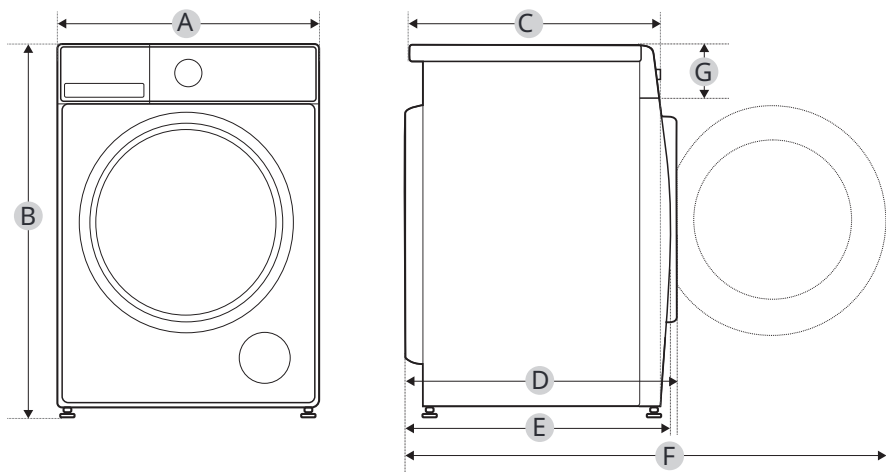

Modello	Serie MF110W60	Serie MF110W70
Alimentazione	220-240V~,50Hz	
Corrente Massima	10A	
Pressione dell'Acqua Standard	0.05MPa~1MPa	
Capacità di Lavaggio	6,0 kg	7,0 kg
Dimension		
A	595mm	595mm
B	850mm	850mm
C	400mm	400mm
Weight	52kg	57kg
Potenza Nominale	2050W	2050W
Dimensione di Riferimento		
D	465mm	465mm
E	420mm	420mm
F	900mm	900mm
G	152mm	152mm

PANORAMICA DEL PRODOTTO

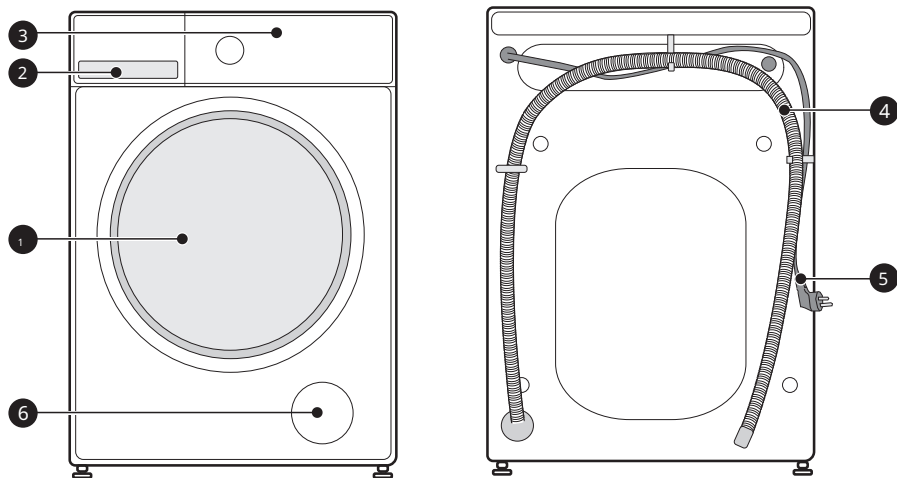

1	Porta	4	Tubo di scarico
2	Dispenser per detersivo	5	Cavo di alimentazione
3	Pannello di controllo	6	Sportello di servizio

NOTA

L'immagine del prodotto è solo a scopo illustrativo, si prega di fare riferimento al prodotto reale come riferimento.

Accessories

4 x Tappi per copertura	1 x Tubo di alimentazione acqua fredda	1 x Manuale d'uso	Sponge acustica o Pannello acustico (opzionale)

GUIDA RAPIDA

⚠ CAUTELA

- Prima di lavare, assicurarsi che la macchina sia installata correttamente.
- Il vostro elettrodomestico è stato accuratamente controllato prima di lasciare la fabbrica. Per rimuovere eventuali residui d'acqua e neutralizzare eventuali odori, si consiglia di pulire il vostro elettrodomestico prima del primo utilizzo. Per questo motivo, si consiglia di pulire il cestello interno eseguendo il programma "DRUM CLEAN" o altro programma con la temperatura opzionale di 90°C. Fare attenzione a non mettere biancheria e detersivo nella macchina.

1. Prima del lavaggio

1. Inserisci la spina

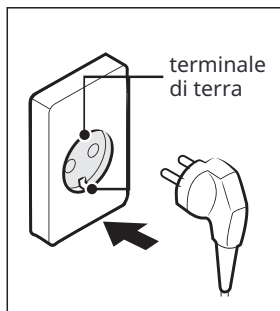

2. Apri il rubinetto

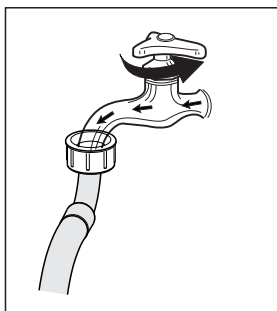

3. Caricare

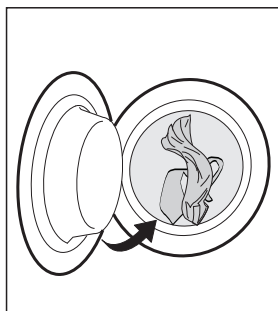

4. Chiudi la porta

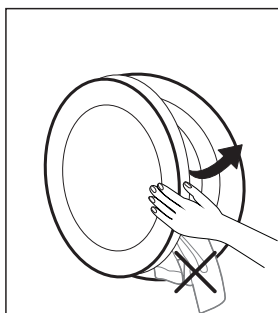

5. Aggiungere il detersivo

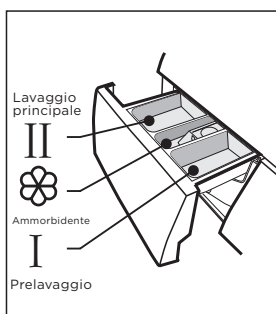

💡 NOTA

- Il detersivo deve essere aggiunto nel compartimento I se viene selezionata la funzione prelavaggio.
- Quando si chiude la porta, assicurarsi che i vestiti non siano intrappolati tra la guarnizione e la porta della macchina per evitare perdite d'acqua causate dalla trazione e dal danneggiamento della guarnizione durante il funzionamento.

2. Lavaggio

1. Selezionare il programma

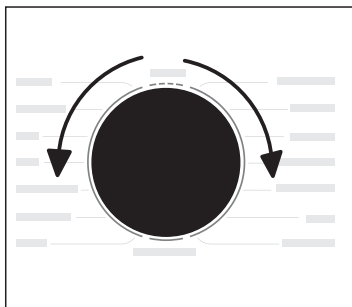

2. Selezionare la funzione o rimanere alle impostazioni predefinite

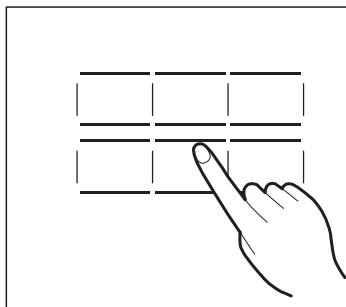

3. Premere Start/Pausa per avviare il programma

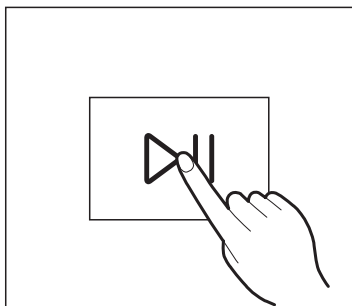

● NOTA

1 : Se è selezionato il predefinito, il passo 2 può essere saltato.

2: La linea del pulsante funzione è solo a scopo di riferimento, si prega di fare riferimento al prodotto reale come standard.

3. Dopo il lavaggio

Buzzer che suona e “Fine” sul display.

INSTALLAZIONE DEL PRODOTTO

Strumenti Necessari Se L'Installazione È Fatta Da Te (non inclusi)

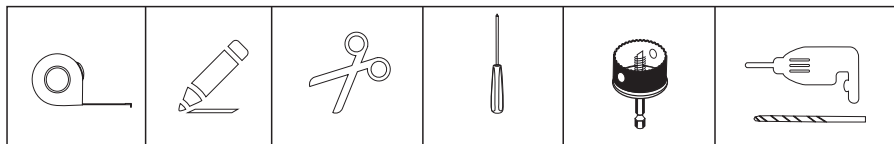

Area di Installazione

ATTENZIONE

- La stabilità è importante per prevenire che il prodotto si muova!
- Assicurarsi che la macchina sia in posizione livellata e stabile.
- Assicurarsi che il prodotto non poggi sul cavo di alimentazione.
- Assicurarsi di mantenere le distanze minime dalle pareti come mostrato nell'immagine.

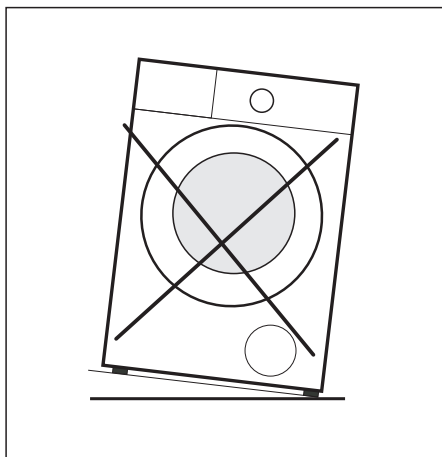
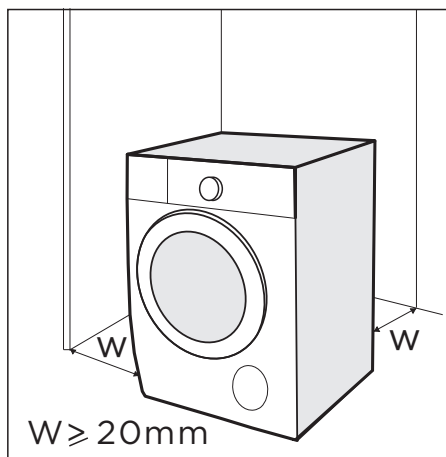

Prima di installare la macchina, deve essere selezionata una posizione caratterizzata come segue:

1. Superficie rigida, asciutta e livellata.
2. Evitare la luce solare diretta.
3. Ventilazione sufficiente.
4. La temperatura della stanza è superiore a 5 °C.
5. Mantenere lontano da fonti di calore come apparecchi a combustione di carbone o gas.

Disimballaggio della Macchina

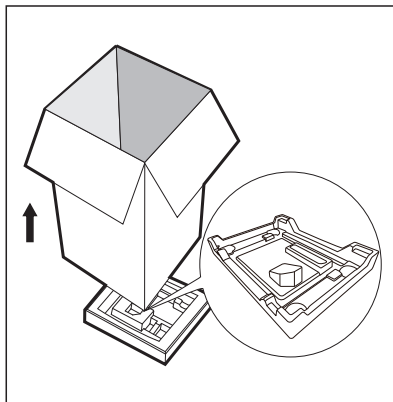

⚠ ATTENZIONE

- Il materiale di imballaggio (ad es. Film, Polistirolo) può essere pericoloso per i bambini.
- C'è il rischio di soffocamento! Tenere tutto l'imballaggio lontano dai bambini.

1. Rimuovere la scatola di cartone e l'imballaggio in polistirolo.
2. Sollevare la macchina e rimuovere l'imballaggio di base.
3. Rimuovere il nastro che fissa il cavo di alimentazione e il tubo di scarico.
4. Rimuovere il tubo di ingresso dal tamburo.

Rimuovere i Bulloni di Trasporto

⚠ ATTENZIONE

È necessario rimuovere i bulloni di trasporto dal retro prima di utilizzare il prodotto.

1. Allentare i 4 bulloni di trasporto con una chiave.

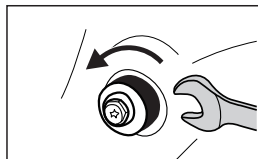

2. Rimuovere i bulloni inclusi i pezzi di gomma e conservarli per un uso futuro.

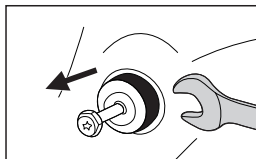

3. Chiudere i fori utilizzando i tappi di copertura.

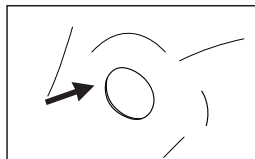

INSTALLAZIONE DEL PRODOTTO

Livellamento della Macchina

⚠ ATTENZIONE

I dadi di bloccaggio su tutti e quattro i piedi devono essere serrati saldamente contro il telaio.

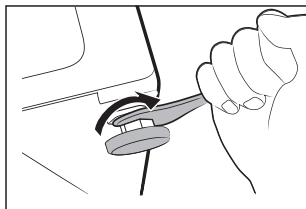

1. Allentare il dado di bloccaggio.
2. Ruotare il piede fino a farlo toccare il pavimento.
3. Regolare le gambe e bloccare i dadi con una chiave. Assicurarsi che la macchina sia in piano utilizzando un livello a bolla.

Collegare il tubo di alimentazione dell'acqua

⚠ ATTENZIONE

Per prevenire perdite o danni causati dall'acqua, seguire le istruzioni in questo capitolo.

- Non piegare, schiacciare o modificare il tubo di alimentazione dell'acqua.

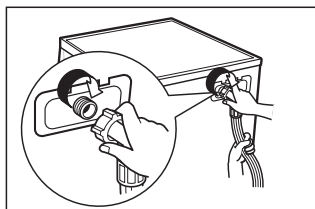

Collegare il tubo di alimentazione dell'acqua alla valvola di ingresso dell'acqua e a un rubinetto con acqua fredda come indicato.

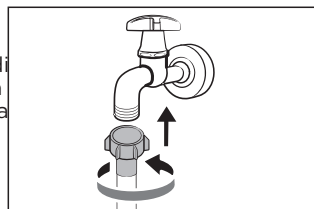

● NOTA

- Collegare manualmente, non utilizzare strumenti. Controllare se i collegamenti sono stretti.

Tubo di Scarico

⚠ ATTENZIONE

- Non piegare o allungare il tubo di scarico.
- Posizionare correttamente il tubo di scarico, altrimenti potrebbero verificarsi danni con perdite d'acqua.
- Non è consentito rimuovere la fibbia del tubo di scarico.

Ci sono due modi per posizionare l'estremità del tubo di scarico:

1. Mettilo nella vasca d'acqua.

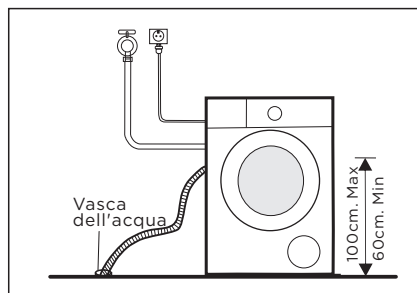

2. Collegarlo al tubo di scarico secondario del lavatoio.

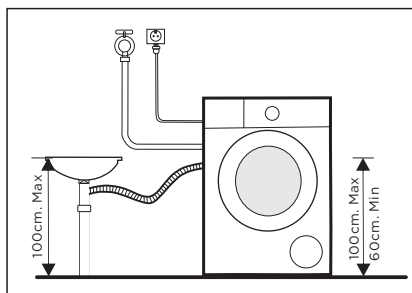

Spugna / Pannello Acustico

● NOTA

- Si prega di assicurarsi di assemblare le spugne acustiche, che possono ridurre efficacemente il rumore causato dalla macchina durante il funzionamento, al fine di fornirti un ambiente di vita più tranquillo e silenzioso.

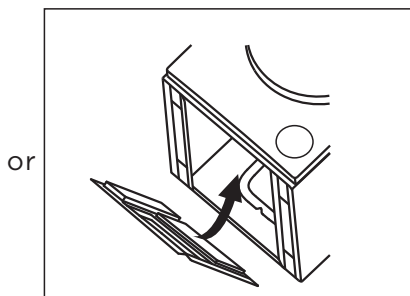
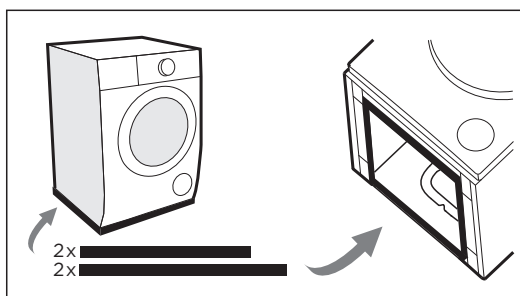

1. Posizionare la macchina sul pavimento, utilizzando del materiale morbido come schiuma vestiti tra la macchina e il pavimento per una protezione;
2. Attaccare le 2x spugne più lunghe ai bordi inferiori più lunghi della macchina, e le 2x spugne più corte ai bordi inferiori più corti, L'installazione del pannello è la stessa delle spugne.

ISTRUZIONI PER L'USO

Prima di ogni lavaggio

- La temperatura ambiente della macchina deve essere compresa tra 5 e 40°C. Se utilizzata sotto 0°C, il valvola di ingresso e il sistema di drenaggio potrebbero danneggiarsi. Se la macchina è installata in condizioni di congelamento, deve essere trasferita a una temperatura ambiente normale a garantire che il tubo di alimentazione dell'acqua e il tubo di drenaggio possano scongelarsi prima dell'uso.
- Si prega di controllare le etichette di cura della biancheria e le istruzioni per l'uso del detergente prima del lavaggio. Utilizzare un detergente non schiumoso o a bassa schiuma adatto per la macchina.

1. Rimuovere tutti gli oggetti dalle pocket.

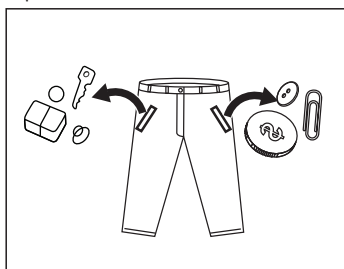

2. Suddividere la biancheria in base al colore e al tipo di tessuto.

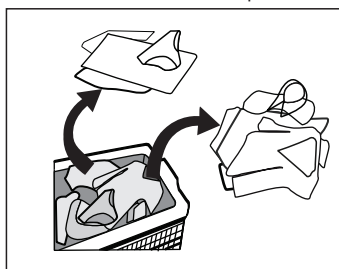

3. Legare insieme strisce di tessuto lunghe e cinture, chiudere le cerniere ei bottoni.

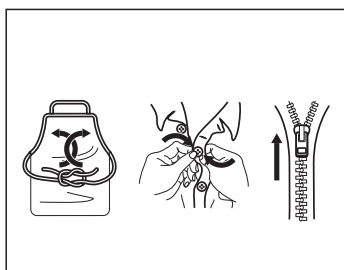

4. Mettere gli oggetti piccoli in un sacco per la biancheria.

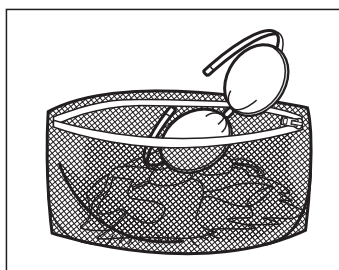

ATTENZIONE

- È vietato lavare indumenti che aderiscono a sostanze volatili o infiammabili come agenti di pulizia, agenti per lavanderia a secco, smacchiatori, acetone, benzina, cherosene, olio per bellezza, olio damassaggio, olio animale, olio per macchinari, olio per lavanderia a secco, agente volatile, alcol, trementina, cera, rimuovi cera, acqua di banana, compresse disinfettanti, resina, ecc.
- Lavare singoli capi di abbigliamento può facilmente creare una grande eccentricità. Pertanto, si suggerisce di aggiungere uno o due ulteriori capi di biancheria al lavaggio in modo che la centri-fuga possa avvenire senza problemi.
- Non lavare, centrifugare sedili, tappetini o indumenti impermeabili.

Dispenser per detersivo

- I Prelavaggio
- II Lavaggio principale
- ☼ Additivo
- ☼ Premere il pulsante per estrarre il dispenser

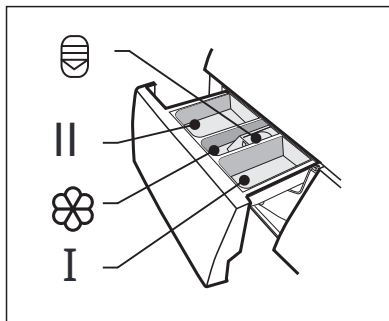

⚠ AVVERTENZA

- Il detergente deve essere aggiunto solo nel comparto 'dopo aver selezionato la funzione di prelavaggio.'

Programma	I	II /	☼	Programma	I	II /	☼
COTONE	○	●	○	RISCIACQUO E CENTRIFUGA			○
SINTETICI	○	●	○	ALLERGY CARE	○	●	○
ECO 40-60		●	○	HEALTH GUARD	○	●	○
MIX	○	●	○	PIUMONE	○	●	○
JEANS	○	●	○	20°C		●	○
LANA/A MANO		●	○	DELICATI		●	○
CENTRIFUGA				RAPIDO 45'		●	○
PULIZIA CESTELLO				RAPIDO 15'		●	○

● Significa obbligatorio

○ Significa facoltativo

ISTRUZIONI PER L'USO

Raccomandazione sul detergente

Detersivo consigliato per il lavaggio	Tipo di biancheria e tessuto	Cicli di lavaggio	Temperatura di lavaggio °C
Detersivo per bucato pesante con agenti sbiancanti e brillanti ottici	Biancheria bianca realizzata in cotone o lino resistente all'ebollizione	COTONE, ECO 40-60	40/60
Detersivo per colori senza agente sbiancante e brillanti ottici	Biancheria colorata realizzata in cotone o lino	COTONE	20/40
Detersivo per colori o delicato senza brillanti ottici	Biancheria colorata realizzata in fibre facili da curare o materiali sintetici	COTONE, SINTETICI	20/40
Detersivo per lavaggio delicato	Tessuti delicati, seta, viscosa	SINTETICI	20
Detersivo speciale per lana	Lana	LANA/A MANO	20/40

NOTA

- Il detergente o additivo agglomerante o viscoso può essere diluito in un po' d'acqua prima di versarlo nel dispenser del detergente, per evitare che l'ingresso si blocchi e quindi provochi un trabocco d'acqua.
- Si prega di scegliere il tipo di detergente adatto per ottenere il massimo delle prestazioni di lavaggio e un minimo di consumo di acqua ed energia.
- Per ottenere il miglior risultato di pulizia, è importante un dosaggio corretto del detergente.
- Utilizzare una quantità ridotta di detergente se il cestello non è completamente pieno.
- Regolare sempre la quantità di detergente in base alla durezza dell'acqua; se l'acqua del rubinetto è morbida, utilizzare meno detergente.
- Dosare in base a quanto sono sporchi i vestiti; i vestiti meno sporchi richiedono meno detergente.
- Il detergente altamente concentrato (detergente compatto) richiede un dosaggio particolarmente accurato.

I seguenti sintomi sono un segno di sovradosaggio di detersivo:

- formazione di schiuma eccessiva
- scarsi risultati di lavaggio e risciacquo

I seguenti sintomi sono un segno di sottodosaggio di detersivo:

- la biancheria diventa grigia
- accumulo di depositi di calcare sul tamburo, sull'elemento riscaldante e/o sulla biancheria

Pannello di Controllo

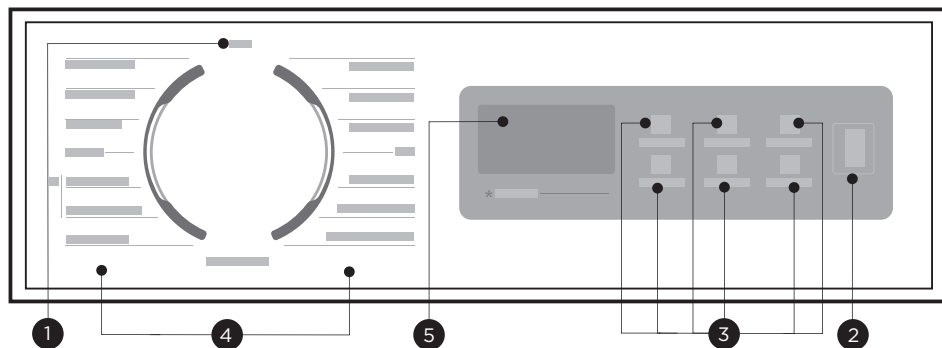

1 OFF

Spegnere l'apparecchio.

2 Start/Pausa

Avvia o metti in pausa il tuo programma.

3 Opzione

Questo ti consente di selezionare funzioni aggiuntive.

4 Programmi

Disponibili in base al tipo di bucato.

5 Display

Il display mostra impostazioni, tempo rimanente stimato, opzioni e messaggi di stato.

NOTA

- La Tabella è solo un riferimento, si prega di fare riferimento al prodotto reale come standard.

ISTRUZIONI PER L'USO

Display

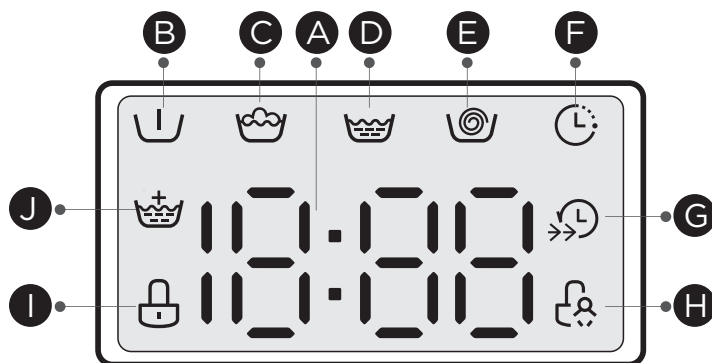

A Display

Tempo di Lavaggio
125
Velocità
400
Fine
End

Tempo di Ritardo
2H
Error
E30
Temp.
30

B Pre Lavaggio

C Lavaggio

D Risciacquo

E Centrifuga

F Fine Ritardo

G Turbo

H Blocco Bambini

I Blocco Porta

J Extra Risciacquo

Programmi

Programmi	Carico (kg)		Tempo Predefinito (h:min)	
	6.0	7.0	6.0	7.0
COTONE	6.0	7.0	2:40	2:40
SINTETICI	3.0	3.5	2:20	2:20
ECO 40-60	6.0	7.0	3:18	3:28
MIX	6.0	7.0	1:20	1:20
JEANS	6.0	7.0	1:35	1:35
LANA/A MANO	2.0	2.0	1:07	1:07
CENTRIFUGA	6.0	7.0	0:12	0:12
PULIZIA CESTELLO	--	--	1:18	1:18
RISCIACQUO E CENTRIFUGA	6.0	7.0	0:20	0:20
ALLERGY CARE	3.0	3.5	2:28	2:28
HEALTH GUARD	3.0	3.5	1:48	1:48
PIUMONE	6.0	7.0	1:48	1:48
20°C	3.0	3.5	1:01	1:01
DELICATI	2.0	2.0	0:50	0:50
RAPIDO45'	2.0	2.0	0:45	0:45
RAPIDO15'	2.0	2.0	0:15	0:15

NOTA

- I parametri in questa tabella sono solo per riferimento dell'utente. I parametri effettivi potrebbe essere diverso con i parametri nella tabella sopra menzionata.

Programmi

Serie MF110W60

Ciclo	Capacità nominale in kg	Impostazione della temperatura °C	Durata del ciclo in ore e minuti	Consumo energetico in kWh/ciclo operativo	Consumo d'acqua in litri/ciclo operativo	Temperatura più alta °C ⁽¹⁾	Umidità residua in %/velocità di centrifuga ⁽²⁾
COTONE	6.0	60	2:45	1.184	65	60	65%/1000
SINTETICI	3.0	40	2:20	0.567	37	40	65%/1000
20°C	3.0	20	1:01	0.171	37	20	65%/1000
RAPIDO 15'	2.0	Freddo	0:15	0.030	31	Freddo	70%/800
MIX	6.0	40	1:20	0.637	65	40	65%/1000
ECO 40-60 ⁽³⁾	6.0	--	3:18	0.855	48.0	36	62.9%/1000
	3.0	--	2:36	0.535	42.0	31	62.9%/1000
	1.5	--	2:36	0.388	35.0	26	62.9%/1000

- I dati sopra sono solo per riferimento e i dati possono cambiare a causa di diverse condizioni di utilizzo effettive.
- Le valvole indicate per i programmi diversi dal programma ECO 40-60 sono indicative solo.
- 20°C è in grado di pulire biancheria in cotone leggermente sporca, a una temperatura nominale di 20 °C, che è conforme alla regolamentazione (UE) 2019/2023.
- Riguardo a EN 60456:2016/prA2019 Con (UE)2019/2014, (UE)2019/2023, (UE)2021/340, (UE)2021/341

La classe di efficienza energetica dell'UE è: D

Programma di test energetico: ECO 40-60. Altro come predefinito.

Carico parziale per macchina da 6,0 kg: 3,0 kg.

Carico ridotto per macchina da 6,0 kg: 1,5 kg.

Programmi

Serie MF110W70

Ciclo	Capacità nominale in kg	Impostazione della temperatura °C	Durata del ciclo in ore e minuti	Consumo energetico in kWh/ciclo operativo	Consumo d'acqua in litri/ciclo operativo	Temperatura più alta °C ⁽¹⁾	Umidità residua in %/velocità di centrifuga ⁽²⁾
COTONE	7.0	60	2:45	1.289	71	60	65%/1000
SINTETICI	3.5	40	2:20	0.596	41	40	65%/1000
20°C	3.5	20	1:01	0.177	41	20	65%/1000
RAPIDO 15'	2.0	Freddo	0:15	0.030	31	Freddo	70%/800
MIX	7.0	40	1:20	0.696	71	40	65%/1000
ECO 40-60 ⁽³⁾	7.0	--	3:28	0.951	53.0	40	62.9%/1200
	3.5	--	2:42	0.569	41.0	32	62.9%/1200
	2.0	--	2:42	0.421	37.0	26	62.9%/1200

- I dati sopra sono solo per riferimento e i dati possono cambiare a causa di diverse condizioni di utilizzo effettive.
- Le valvole indicate per i programmi diversi dal programma ECO 40-60 sono indicative solo.
- 20°C è in grado di pulire biancheria in cotone leggermente sporca, a una temperatura nominale di 20 °C, che è conforme alla regolamentazione (UE) 2019/2023.
- Riguardo a EN 60456:2016/prA2019 Con (UE)2019/2014, (UE)2019/2023, (UE)2021/340, (UE)2021/341

La classe di efficienza energetica dell'UE è: D

Programma di test energetico: ECO 40-60. Altro come predefinito.

Carico parziale per macchina da 7,0 kg: 3,5 kg.

Carico ridotto per macchina da 7,0 kg: 2,0 kg.

Programmi

- 1) La temperatura più alta raggiunta dalla biancheria nel ciclo di lavaggio per almeno 5 minuti.
- 2) Umidità residua dopo il ciclo di lavaggio in percentuale di contenuto d'acqua e la velocità di centrifuga alla quale è stata raggiunta.
- 3) Il programma ECO 40-60 è in grado di pulire biancheria di cotone normalmente sporca dichiarata lavabile a 40°C o 60°C, insieme nello stesso ciclo. Questo programma è utilizzato per valutare la conformità al regolamento (UE) 2019/2023.

I programmi più efficienti in termini di consumo energetico sono generalmente quelli che operano a temperature più basse e con una durata più lunga.

Caricare la lavatrice domestica fino alla capacità indicata per i rispettivi programmi contribuirà al risparmio di energia e acqua.

Il rumore e il contenuto di umidità residua sono influenzati dalla velocità di centrifuga: maggiore è la velocità di centrifuga nella fase di centrifuga, maggiore è il rumore e minore è il contenuto di umidità residua.



AVVERTENZA

- Se c'è un'interruzione dell'alimentazione mentre la macchina è in funzione, una memoria speciale memorizza il programma selezionato. La macchina continuerà il programma quando l'alimentazione sarà ripristinata.

ISTRUZIONI PER L'USO

I programmi sono disponibili in base al tipo di bucato.















































Programmi	
COTONE	Tessuti resistenti, tessuti resistenti al calore realizzati in cotone o lino.
RAPIDO45'/15'	Questa procedura predefinita è RAPIDO 45', premere il tasto "TURBO" per passare a RAPIDO15', adatto per lavare rapidamente pochi indumenti non molto sporchi. A volte, dopo il completamento della procedura RAPIDO15', il contenuto di umidità dei vestiti è elevato.
SINTETICI	Lavare articoli in sintetico, ad esempio: camicie, cappotti, misti. Durante il lavaggio dei tessuti in maglia, la quantità di detersivo deve essere ridotta a causa della sua costruzione a fili sciolti e della facile formazione di bolle.
DELICATI	Per tessuti delicati, lavabili, ad esempio realizzati in seta, raso, fibre sintetiche o tessuti misti.
JEANS	Specialmente per jeans.
MIX	Carico misto composto da tessuti in cotone e sintetici.
20°C	In grado di pulire biancheria in cotone leggermente sporca, a una temperatura nominale di 20 °C.
ALLERGY CARE	La lavatrice può uccidere efficacemente alcuni allergeni e ottenere un effetto anti-allergico adattando l'alta temperatura per la sterilizzazione.
HEALTH GUARD	È applicabile per il bucato quotidiano come cotone e sintetici. Il vapore può penetrare profondamente nelle fibre, eliminando efficacemente batteri e germi, proteggendo la tua salute.
PIUMONE	Questo programma è appositamente progettato per il lavaggio di capi ingombranti.
LANA/A MANO	Lavabile a mano o in macchina - tessuti in lana o ricca lana. Programmati lavaggio particolarmente delicato per prevenire il restringimento , pausa del programma più lunga (tessuti in riposo nel liquido di lavaggio).
CENTRIFUGA	Centrifuga e drena l'acqua.
ECO 40-60	In grado di pulire la biancheria in cotone normalmente sporca (dichiarata lavabile a 40 °C o 60 °C, insieme nello stesso ciclo).
PULIZIA CESTELLO	Impostato appositamente in questa macchina per pulire il tamburo e il tubo. Applicasterilizzazione ad alta temperatura di 90 °C per rendere il lavaggio dei vestiti più ecologico. Quando questo programma viene eseguito, i vestiti o altri lavaggi non possono essere aggiunti. Quando viene messo un adeguato quantitativo di agente sbiancante a base di cloro, l'effetto di pulizia del tamburo sarà migliore. Il cliente può utilizzare questo programma regolarmente secondo le necessità.
RISCIACQUO E CENTRIFUGA	Risciacqua e poi centrifuga la biancheria, e poi drena l'acqua.

● NOTA

- Il grafico è solo un riferimento, si prega di fare riferimento al prodotto reale come standard.
- Quando il programma è terminato, "Fine" lampeggerà sul display, si prega di selezionare la manopola nella posizione Off.

ISTRUZIONI PER L'USO

Opzione

Ciclo	Temp. predefinita(°C)	Velocità di centrifuga predefinita (rpm)		Funzioni aggiuntive
		1000	1200	
COTONE	40	1000	1000	   
SINTETICI	40	1000	1000	   
ECO 40-60	--	--	--	
MIX	40	1000	1000	   
JEANS	30	800	800	   
LANA/A MANO	40	600	600	 
CENTRIFUGA	--	1000	1000	
PULIZIA CESTELLO	90	--	--	
RISCIACQUO E CENTRIFUGA	--	1000	1000	 
ALLERGY CARE	60	1000	1000	   
HEALTH GUARD	40	1000	1000	   
PIUMONE	40	1000	1000	   
20°C	20	1000	1000	  
DELICATI	30	800	800	 
RAPIDO45'	20	800	800	  
RAPIDO15'	Freddo	800	800	  

NOTA

- Per la massima velocità di centrifuga, tempo di programma e altri dettagli dell'ECO 40-60 programma, si prega di fare riferimento al contenuto nella pagina della Scheda Prodotto.
- La tabella mostra quale ciclo offre quali opzioni di regolazione.



Velocità di Centrifuga

Quando necessario, la velocità di centrifuga può essere regolata premendo il pulsante Velocità nei seguenti passaggi:

1000:0-400-600-800-1000

1200:0-400-600-800-1000-1200



Fine Ritardata

1. Selezionare un programma.

2. Premere il [FINE RITARDO] pulsante per scegliere il tempo di ritardo 0-24H.

3. Premere [Start/Pausa] per avviare l'operazione di ritardo.



Scegli programma



Scegli programma



Start

Per annullare la funzione di Ritardo, premere il "FINE RITARDO" pulsante prima di avviare il programma fino a quando il display mostra 0 H. Se il programma è già iniziato, spegnere dell'apparecchio e poi riaccenderlo e selezionare un nuovo programma.



Prelavaggio

Funzione di lavaggio extra prima dell'inizio del ciclo di lavaggio principale per aumentare le prestazioni di lavaggio.

Nota: Il detergente deve essere aggiunto al compartimento I.



Extra Risciacquo

Il bucato subirà un risciacquo extra dopo aver selezionato questa funzione.



Turbo

La funzione può ridurre il tempo di lavaggio.



Temp.

Quando necessario, la temperatura di lavaggio può essere regolata premendo il pulsante della temperatura nei seguenti passaggi: Freddo -20°C-30°C - 40°C-60°C - 90°C.

● NOTA

Contatore di utilizzo

1. Scollegare l'apparecchio per 10 secondi e ricollegarlo.

2. Accendere l'apparecchio e, entro 10 secondi, premere contemporaneamente e continuamente i pulsanti "TURBO" e "FINE RITARDO" sul pannello di controllo per circa 5 secondi fino a quando il display dell'apparecchio mostra i numeri - il valore può indicare il numero di utilizzi dell'apparecchio.

3. Ripetere nuovamente il passaggio 1 e il cliente può riprendere il normale funzionamento.

ISTRUZIONI PER L'USO



Blocco bambini
Per evitare errori di funzionamento da parte dei bambini.



SPIN/🔒*

Premere [SPIN/🔒*] contemporaneamente per 3 secondi fino al segnale acustico. L'indicatore di blocco bambini si accende.



CAUTELA

Quando la funzione di blocco bambini è attivata, il display mostrerà alternativamente "CL" e il tempo rimanente.

Premere qualsiasi altro pulsante farà lampeggiare l'indicatore di blocco bambini.

Quando il programma termina, "CL" e "Fine" si alterneranno sul display.

La funzione di blocco bambini disattiva la funzione di tutti i pulsanti tranne il pulsante di blocco bambini! Solo la pressione simultanea del pulsante [SPIN/🔒*] può disattivare la funzione di blocco bambini! Si prega di disattivare la funzione di blocco bambini prima di selezionare un nuovo programma!



Disattiva il buzzer



Scegli il Programma



TEMP/🔒*

Premi il [TEMP/🔒*] pulsante per 3 secondi, il buzzer è disattivato.

Per attivare la funzione buzzer, premere il pulsante di nuovo per 3 secondi.

L'impostazione verrà mantenuta fino al prossimo reset.



AVVERTENZA

- Dopo aver disattivato la funzione buzzer, i suoni non verranno più attivati.
-

Scheda Prodotto

Nome o marchio del fornitore(*)(*):

Indirizzo del fornitore(*)(*):

Identificatore del modello(*)(*): Serie MF110W60

Parametri generali del prodotto:

Parametro	Valore	Parametro	Valore
Capacità nominale ^(b) (kg)	6.0	Dimensioni in cm ^(b) (*):	Altezza 85
			Larghezza 60
			Profondità 40
Indice di efficienza energetica ^(b) (EEI _w)	79.5	Classe di efficienza energetica ^(b)	D ^(d)
Indice di efficienza di lavaggio ^(b)	1.031	Efficacia di risciacquo (g/kg) ^(b)	5.0
Consumo energetico in kWh per ciclo, basato sul programma eco 40-60 con una combinazione di carichi completi e parziali. Il consumo energetico effettivo dipenderà da come viene utilizzato l'apparecchio.	0.644	Consumo d'acqua in litri per ciclo, basato sul programma eco 40-60 con a combinazione di carichi completi e parziali. Il consumo d'acqua effettivo dipenderà su come viene utilizzato l'apparecchio e sulla durezza dell'acqua.	43
Temperatura massima all'interno del tessuto trattato ^(b) (C)	Capacità nominale 36	Umidità residua ponderata bcontenuto ^(b) (%)	62.9
	Metà 31		
	Un quarto 26		
Velocità di centrifuga ^(b) (rpm)	Capacità nominale 1000	Classe di efficienza di centrifuga ^(b)	C ^(d)
	Metà 1000		
	Un quarto 1000		
Durata del programma ^(b) (h:min)	Capacità nominale 3:18	Tipo	indipendente
	Metà 2:36		
	Un quarto 2:36		
Emissioni di rumore acustico bin fase di centrifuga ^(c) (dB(A) re 1 pW)	78	Emissioni di rumore acustico bclasse di emissione ^(c) (fase di centrifuga)	C ^(d)
Modalità off (W) (se applicabile)	0.50	Modalità standby (W)(se applicabile)	N/D
Start ritardato(W) (se applicabile)	4.00	Standby in rete (W)(se applicabile)	N/D

Durata minima della garanzia offerta dal fornitore (*)(*):

Questo prodotto è stato progettato per rilasciare ioni d'argento durante il ciclo di lavaggio

NO

Ulteriori informazioni:

Link al sito web del fornitore, dove si trovano le informazioni al punto 9 dell'Allegato II del Regolamento della Commissione 1(UE)2019/2023(*):

(*): questo elemento non sarà considerato rilevante ai fini dell'Articolo 2(6) del Regolamento (UE) 2017/1369, per il programma eco 40-60.

(*): le modifiche a questo elemento non saranno considerate rilevanti ai fini del paragrafo 4 dell'Articolo 4 del Regolamento(UE)2017/1369.

(*): se il database del prodotto genera automaticamente il contenuto definitivo di questa cella, il fornitore non deve inserire questi dati.

- 1) Il consumo energetico effettivo dipenderà da come viene utilizzato l'apparecchio.
- 2) Il consumo d'acqua effettivo dipenderà su come viene utilizzato l'apparecchio e sulla durezza dell'acqua.
- 3) Consegna dei pezzi di ricambio entro 15 giorni lavorativi dopo aver ricevuto l'ordine.

Scheda Dati Prodotto riguardante (UE) 2019/2014

La scheda dati del prodotto per il tuo apparecchio può essere trovata online. Vai su <https://eprel.ec.europa.eu> e inserisci l'identificatore del modello per il tuo apparecchio per scaricare la scheda dati.

L'identificatore del modello per il tuo apparecchio può essere trovato nella sezione delle specifiche tecniche.

Scheda Prodotto

Nome o marchio del fornitore(*)(*):

Indirizzo del fornitore(*)(*):

Identificatore del modello(*): Serie MF110W70

Parametri generali del prodotto:

Parametro	Valore	Parametro	Valore	
Capacità nominale ^(b) (kg)	7.0	Dimensioni in cm ^(b) (*):	Altezza	85
			Larghezza	60
			Profondità	40
Indice di efficienza energetica ^(b) (EEI _w)	79.4	Classe di efficienza energetica ^(b)	D ^(d)	
Indice di efficienza di lavaggio ^(b)	1.031	Efficacia di risciacquo (g/kg) ^(b)	5.0	
Consumo energetico in kWh per ciclo, basato sul programma eco 40-60 con una combinazione di carichi completi e parziali. Il consumo energetico effettivo dipenderà da come viene utilizzato l'apparecchio.	0.684	Consumo d'acqua in litri per ciclo, basato sul programma eco 40-60 con a combinazione di carichi completi e parziali. Il consumo d'acqua effettivo dipenderà su come viene utilizzato l'apparecchio e sulla durezza dell'acqua.	45	
Temperatura massima all'interno del tessuto trattato ^(b) (°C)	Capacità nominale	40	Umidità residua ponderata bcontenuto ^(b) (%)	62.9
	Metà	32		
	Un quarto	26		
Velocità di centrifuga ^(b) (rpm)	Capacità nominale	1200	Classe di efficienza di centrifuga ^(b)	C ^(d)
	Metà	1200		
	Un quarto	1200		
Durata del programma ^(b) (h:min)	Capacità nominale	3:28	Tipo	indipendente
	Metà	2:42		
	Un quarto	2:42		
Emissioni di rumore acustico bin fase di centrifuga ^(b) (dB(A) re 1 pW)	78	Emissioni di rumore acustico bclasse di emissione ^(b) (fase di centrifuga)	C ^(d)	
Modalità off (W) (se applicabile)	0.50	Modalità standby (W)(se applicabile)	N/D	
Start ritardato(W) (se applicabile)	4.00	Standby in rete (W)(se applicabile)	N/D	

Durata minima della garanzia offerta dal fornitore (*)(*):

Questo prodotto è stato progettato per rilasciare ioni d'argento durante il ciclo di lavaggio

NO

Ulteriori informazioni:

Link al sito web del fornitore, dove si trovano le informazioni al punto 9 dell'Allegato II del Regolamento della Commissione 1(UE)2019/2023(*):

(*): questo elemento non sarà considerato rilevante ai fini dell'Articolo 2(6) del Regolamento (UE) 2017/1369, (*) per il programma eco 40-60.

(*): le modifiche a questo elemento non saranno considerate rilevanti ai fini del paragrafo 4 dell'Articolo 4 del Regolamento(UE)2017/1369.

(*): se il database del prodotto genera automaticamente il contenuto definitivo di questa cella, il fornitore non deve inserire questi dati.

- 1) Il consumo energetico effettivo dipenderà da come viene utilizzato l'apparecchio.
- 2) Il consumo d'acqua effettivo dipenderà su come viene utilizzato l'apparecchio e sulla durezza dell'acqua.
- 3) Consegna dei pezzi di ricambio entro 15 giorni lavorativi dopo aver ricevuto l'ordine.

Scheda Dati Prodotto riguardante (UE) 2019/2014

La scheda dati del prodotto per il tuo apparecchio può essere trovata online. Vai su <https://eprel.ec.europa.eu> e inserisci l'identificatore del modello per il tuo apparecchio per scaricare la scheda dati.

L'identificatore del modello per il tuo apparecchio può essere trovato nella sezione delle specifiche tecniche.

PULIZIA E MANUTENZIONE

Pulizia e Cura

ATTENZIONE

- Scollegare sempre l'apparecchio e chiudere il rubinetto dell'acqua prima della pulizia e della manutenzione.
- Quando si pulisce il prodotto, non allungare le mani, i piedi o le braccia nel fondo del case della macchina per evitare graffi.

Pulizia del Mobile

Una corretta manutenzione della macchina può prolungarne la vita lavorativa. La superficie può essere pulita con detergenti neutri non abrasivi diluiti quando necessario. Se c'è un'overflow d'acqua, usare un asciugamano per asciugarlo immediatamente. Non utilizzare mai oggetti appuntiti per pulire l'apparecchio.

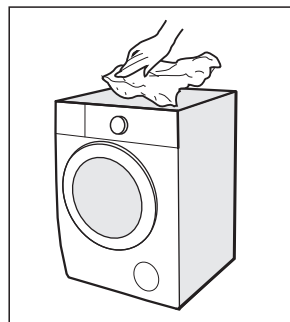

AVVERTENZA

- Non utilizzare agenti abrasivi o caustici. Come acidi formici o i loro solventi diluiti o sostanze simili, come alcol o prodotti chimici.

Pulizia del Tamburo

Eventuali macchie di ruggine lasciate all'interno del tamburo da articoli metallici devono essere rimosse immediatamente utilizzando detergenti privi di cloro. Non utilizzare mai lana d'acciaio per pulire il tamburo!

NOTA

- Tieni qualsiasi biancheria lontana dalla macchina mentre pulisci il tamburo.

Pulizia della Guarnizione della Porta e del Vetro

Pulisci il vetro e la guarnizione dopo ogni lavaggio per rimuovere pelucchi e macchie. Se i pelucchi si accumulano, possono causare perdite. Rimuovi monete, bottoni e altri oggetti dalla guarnizione dopo ogni lavaggio. Pulisci la guarnizione della porta e il vetro ogni mese per garantire il normale funzionamento dell'apparecchio.

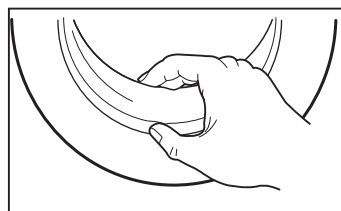

Pulizia del filtro di ingresso

● NOTA

- La diminuzione del flusso d'acqua è un segnale che il filtro deve essere pulito.

1. Chiudere il rubinetto e rimuovere il tubo di alimentazione dell'acqua.

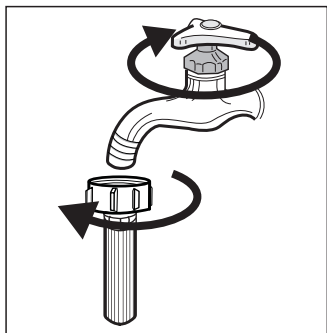

2. Pulire il filtro con una spazzola.

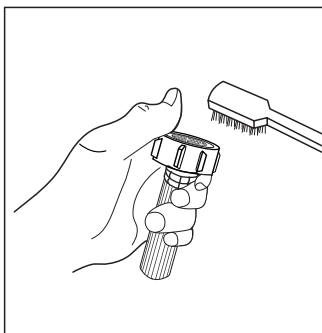

3. Svitare il tubo di alimentazione dell'acqua dal retro della macchina.

Estrarre il filtro con una pinza a becco lungo.

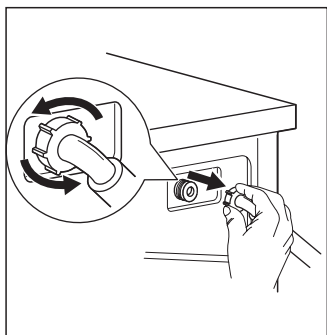

4. Utilizzare una spazzola per pulire il filtro.

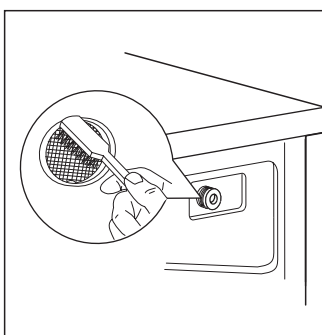

5. Reinstallare il filtro all'ingresso dell'acqua e ricollegare il tubo di alimentazione dell'acqua.

6. Pulire il filtro di ingresso ogni 3 mesi per garantire il normale funzionamento dell'elettrodomestico.

PULIZIA E MANUTENZIONE

Pulizia del dispenser del detersivo

1. Premere il pulsante di rilascio [] sulla copertura dell'ammorbidente e tirare il cassetto del dispenser fuori dalla nicchia. Pulire l'interno della nicchia con una spazzola.
2. Sollevare il coperchio dell'ammorbidente dal cassetto del dispenser e lavare entrambi gli elementi con acqua.
3. Ripristinare il coperchio dell'ammorbidente e spingere il cassetto nella nicchia.

1. Premere il pulsante di rilascio e rimuovere il cassetto del dispenser

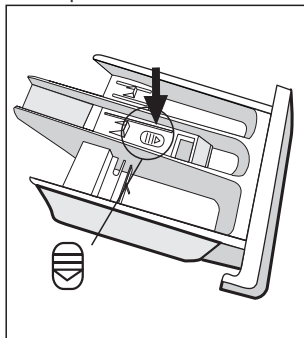

2. Pulire il cassetto del dispenser e il coperchio dell'ammorbidente sotto l'acqua

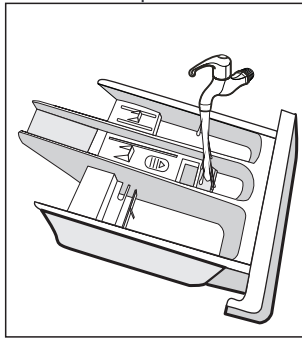

3. Pulire la nicchia con una spazzola morbida

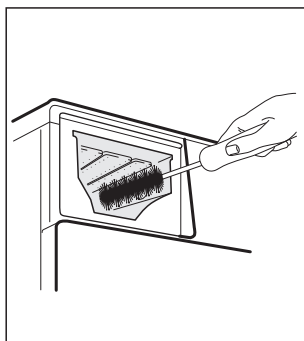

4. Inserire il cassetto del detersivo

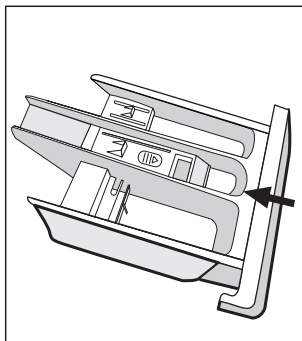

NOTA

- Non utilizzare agenti abrasivi o caustici per pulire le parti in plastica.
- Pulire il dispenser di detersivo ogni 3 mesi per garantire il normale funzionamento dell'apparato.

Pulizia del filtro della pompa di scarico

ATTENZIONE

- Assicurarsi che la macchina abbia completato il ciclo di lavaggio e sia vuota. Spegnerla e scollegarlo prima di pulire il filtro della pompa di scarico.
- Fare attenzione all'acqua calda. Attendere che l'acqua si raffreddi. Rischio di scottature!
- Pulire il filtro periodicamente ogni 3 mesi per garantire il normale funzionamento dell'elettrodomestico.

1. Apri il coperchio inferiore

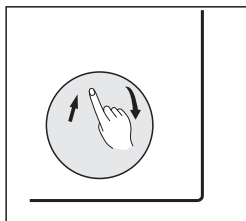

2. Apri il filtro girando in senso antiorario

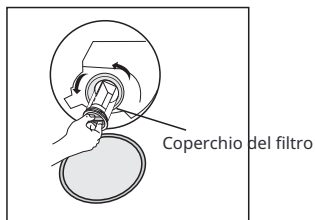

3. Rimuovi le impurità

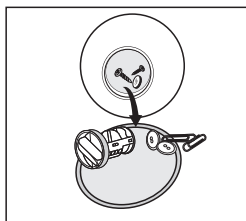

4. Chiudi il coperchio inferiore

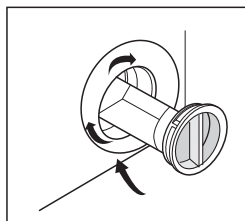

CAUTELA

- Quando l'elettrodomestico è in uso e a seconda del programma selezionato, può esserci acqua calda nella pompa. Non rimuovere mai il coperchio della pompa durante un ciclo di lavaggio, aspetta sempre finché l'elettrodomestico non ha finito il ciclo e si è svuotato . Quando sostituisce il coperchio, assicurati di stringerlo bene.

RISOLUZIONE DEI PROBLEMI

Ogni volta che ci sono problemi con l'elettrodomestico, controlla se puoi risolverli seguendo le tabelle qui sotto. Se il problema persiste, contatta il servizio clienti.

Descrizione	Possibile causa	Soluzione
L'elettrodomestico non si avvia	La porta non è chiusa correttamente. I vestiti sono bloccati.	Chiudere bene la porta e riavviare. Controllare il bucato.
La porta non può essere aperta	La protezione di sicurezza è attivata.	Scollegare l'alimentazione e riavviare.
Perdita d'acqua	Le connessioni non sono abbastanza strette.	Controllare e stringere il tubo di ingresso dell'acqua. Controllare e pulire il tubo di scarico.
Residui di detersivo nel dispenser del detersivo	Il detersivo è umido e/o grumoso.	Pulire e asciugare il cassetto del detersivo.
L'indicatore o il display non funziona	La scheda PC o il cablaggio hanno problemi di connessione.	Spegnere l'alimentazione e verificare se la spina è collegata correttamente.
Rumore anomalo	I bulloni di fissaggio sono ancora in posizione. Il pavimento non è solido o livello.	Controllare se i bulloni di fissaggio sono stati rimossi. Assicurarsi che l'elettrodomestico sia installato su un pavimento solido e livello.

Codici di errore

Descrizione	Possibile causa	Soluzione
E30	La porta non è chiusa correttamente.	Chiudere bene la porta e riavviare.
E10	Problema di iniezione d'acqua durante il ciclo di lavaggio.	Controlla se la pressione dell'acqua è sufficiente. Raddrizza il tubo dell'acqua. Pulisci il filtro della valvola di ingresso.
E21	Scarico dell'acqua oltre il tempo previsto	Verificare che il tubo di scarico non sia ostruito.
E12	Sovrappiù d'acqua	Riavviare l'elettrodomestico.
EXX	Altri	Riavviare l'elettrodomestico. Se il problema persiste, contattare il servizio clienti.

MARCHI, DIRITTI D'AUTORE E DICHIARAZIONE LEGALE

 Il logo, i marchi nominativi, il nome commerciale, il design commerciale e tutte le loro versioni sono beni preziosi del Midea Group e/o delle sue affiliate ("Midea"), a cui Midea possiede marchi, diritti d'autore e altri diritti di proprietà intellettuale, e tutta la buona volontà derivante dall'uso di qualsiasi parte di un marchio Midea. L'uso del marchio Midea per scopi commerciali senza il preventivo consenso scritto di Midea può costituire violazione del marchio o concorrenza sleale in violazione delle leggi pertinenti.

Questo manuale è creato da Midea e Midea si riserva tutti i diritti d'autore su di esso. Nessuna entità o individuo può utilizzare, duplicare, modificare, distribuire in tutto o in parte questo manuale, o raggrupparlo o venderlo con altri prodotti senza il preventivo consenso scritto di Midea.

Tutte le funzioni e le istruzioni descritte erano aggiornate al momento della stampa di questo manuale. Tuttavia, il prodotto reale può variare a causa di funzioni e design migliorati.

SMALTIMENTO E RECUPERO

Istruzioni importanti per l'ambiente

Conformità alla Direttiva WEEE e Smaltimento del Prodotto di Rifiuto: Questo prodotto è conforme alla Direttiva WEEE dell'UE (2012/19/UE). Questo prodotto riporta un simbolo di classificazione per i rifiuti di apparecchiature elettriche ed elettroniche (WEEE).

Questo simbolo indica che questo prodotto non deve essere smaltito con altri rifiuti domestici al termine della sua vita utile. Il dispositivo usato deve essere restituito al punto di raccolta ufficiale per il riciclaggio di elettrici ed elettronici. Per trovare questi sistemi di raccolta si prega di contattare le autorità locali o il rivenditore presso il quale è stato acquistato il prodotto. Ogni famiglia svolge un ruolo importante nel recupero e nel riciclaggio degli elettrodomestici usati. Lo smaltimento appropriato dell'elettrodomestico usato aiuta a prevenire potenziali conseguenze negative per l'ambiente e la salute umana.

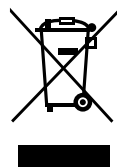

Conformità alla Direttiva RoHS

Il prodotto che hai acquistato è conforme alla Direttiva UE RoHS (2011/65/UE). Non contiene materiali nocivi e proibiti specificati nella Direttiva.

Informazioni sul pacchetto

I materiali di imballaggio del prodotto sono realizzati con materiali riciclabili in conformità con le nostre Normative Ambientali Nazionali. Non smaltire i materiali di imballaggio insieme ai rifiuti domestici o ad altri rifiuti. Portali ai punti di raccolta dei materiali di imballaggio designati dalle autorità locali.



AVVISO SULLA PROTEZIONE DEI DATI

Per la fornitura dei servizi concordati con il cliente, ci impegniamo a rispettare senza restrizioni tutte le disposizioni della legge sulla protezione dei dati applicabile, in linea con i paesi concordati nei quali i servizi al cliente saranno forniti, nonché, se applicabile, il Regolamento Generale sulla Protezione dei Dati dell'UE (GDPR).

In generale, il nostro trattamento dei dati è volto a soddisfare i nostri obblighi contrattuali nei tuoi confronti e per motivi di sicurezza del prodotto, per tutelare i tuoi diritti in relazione a domande di garanzia e registrazione del prodotto. In alcuni casi, ma solo se è garantita una protezione adeguata dei dati, i dati personali potrebbero essere trasferiti a destinatari situati al di fuori dello Spazio Economico Europeo.

Ulteriori informazioni sono fornite su richiesta. Puoi contattare il nostro Responsabile della Protezione dei Dati via **MideaDPO@midea.com**. Per esercitare i tuoi diritti, come il diritto di opporsi al trattamento dei tuoi dati personali per scopi di marketing diretto, ti preghiamo di contattarci via **MideaDPO@midea.com**. Per ulteriori informazioni, ti preghiamo di seguire il Codice QR.

CARTA DI GARANZIA

NOTA

Forniamo una garanzia per questa macchina in conformità con le seguenti condizioni: hai una garanzia del produttore di anni _____ dalla data di acquisto (deve essere fornita prova di acquisto). I nostri Termini e Condizioni Generali si applicano .

Il tuo dispositivo/numero di serie

Data di acquisto:

Luogo di acquisto:

Hai domande?

Siamo felici di supportarti!

<http://www.midea.com>

Servizio Clienti

I ricambi per il tuo apparecchio sono disponibili per un minimo di 10 anni in conformità al REGOLAMENTO DELLA COMMISSIONE UE 2019/2023 ALLEGATO II requisiti di ecodesign

In caso di domande, ti preghiamo di contattare il nostro centro assistenza clienti locale.

ATTENZIONE

Risk of electric shock

- Non tentare mai di riparare un apparecchio che è difettoso o presunto tale. Potresti mettere in pericolo la vita tua e degli utenti futuri. Solo specialisti autorizzati possono eseguire questo lavoro di riparazione.
- Una riparazione impropria annullerà la garanzia e i danni successivi non possono essere riconosciuti!

Trasporto

PASSI IMPORTANTI QUANDO SI MUOVE L'APPARECCHIO

- Scollega l'apparecchio e chiudi il rubinetto dell'acqua.
- Controlla se la porta e il dispenser di detersivo sono chiusi correttamente.
- Rimuovi il tubo di ingresso dell'acqua e il tubo di uscita dalle installazioni domestiche.
- Lascia defluire completamente l'acqua dall'apparecchio (vedi "Pulizia del Filtro della Pompa di Scarico")
- Importante: Reinserisci i 4 bulloni di trasporto sul retro dell'apparecchio.
- Questo apparecchio è pesante. Trasportare con cura. Non tenere alcuna parte sporgente della macchina quando sollevi. La porta della macchina non può essere usata come un manico.



make yourself at home

V1.0
16138100A40677