



本文件含美的集团保密信息，禁止任何人未经授权以任何形式使用（包含不限于全部或部分地泄露、复制或散发）

A

A

技术要求：

1. 该手册印刷颜色均为黑色 :PANTONE BLACK C
2. 纸张规格为 **145X210MM**
3. 如果供应商的排版需要加空白页，请加在封底之前
4. 需要符合 QMWD-J03.092-2021 产品说明书技术条件；
5. 说明书纸张材料、装订用书钉、印刷油墨及光油，须符合欧盟 REACH 法规、PAHs 指令及 RoHS 指令等环保指令要求，详见 QMWD-J15.001 洗碗机公司产品及零部件绿色 设计通则。

B

B

封底按要求印刷物料条码，
红色字和框不用印刷



www.midea.com
© Midea 2022. 请妥善保管

00000000000000000000

此红框为使用此用户手册时目的(也物料编码) 红色框不用印刷
字样为:zhong-look_1910(意大利)产版(中国)版

C

C

D

D

							用户手册		
							MFD60S101W/X-IT	6710031505	
							MIDEA (意大利)		
标记	处数	分区	更改文件号	签名	日期	阶段	标记	比例	80G双胶
编制				校对		REV.	00	1:1	
审核				性能		数量		重量	
审定				排版		1			佛山市顺德区美的
批准				日期		共 1 张		第 1 张	洗涤电器制造有限公司



Lavastoviglie

MANUALE UTENTE

MFD60S101W-IT
MFD60S101X-IT

Avvertenze: Prima di utilizzare il prodotto, si prega di leggere attentamente il manuale e conservarlo per consultazioni future.

La progettazione e le specificazioni sono soggette a modifiche senza preavviso per il miglioramento del prodotto.

Rivolgersi al venditore o al costruttore per dettagli.

L'immagine è solo per riferimento. Prevale il prodotto fisico reale.

LETTERA DI RINGRAZIAMENTO

Vi ringraziamo per aver scelto Midea! Prima di utilizzare il nuovo prodotto Midea, leggere attentamente il presente manuale per assicurarsi di sapere come utilizzare le caratteristiche e le funzioni del nuovo apparecchio in modo sicuro.

INDICE

LETTERA DI RINGRAZIAMENTO.....	01
ISTRUZIONI PER LA SICUREZZA.....	02
SPECIFICHE	08
PANORAMICA DEL PRODOTTO.....	10
GUIDA RAPIDA	11
INSTALLAZIONE DEL PRODOTTO	12
ISTRUZIONI PER L'USO	16
PULIZIA E MANUTENZIONE	29
RISOLUZIONE DEI PROBLEMI	32
MARCHI, COPYRIGHT E NOTE LEGALI	36
SMALTIMENTO E RICICLAGGIO	37
PROTEZIONE DEI DATI PERSONALI	38

ISTRUZIONI PER LA SICUREZZA

Uso previsto

- Le seguenti Linee Guida di Sicurezza sono finalizzate a prevenire rischi imprevisti o danni derivanti da un utilizzo non sicuro o scorretto dell'apparecchio. Si prega di controllare l'imballaggio e l'apparecchio all'arrivo per assicurarsi che tutto sia intatto per garantire il funzionamento sicuro. In caso di danni, contattare il rivenditore o il fornitore.
- Si prega di notare che modifiche o alterazioni all'apparecchio non sono consentite per motivi di sicurezza. L'uso non previsto può causare pericoli e perdita di diritti previsti dalla Garanzia.

Significato dei simboli



Pericolo

Questo simbolo indica che sono presenti pericoli per la vita e la salute delle persone a causa di gas estremamente infiammabili.



Avvertenza di tensione elettrica

Questo simbolo indica che sono presenti pericoli per la vita e la salute delle persone a causa della tensione.



Avvertenza

Questo simbolo indica il pericolo di livello medio che, se non evitato, può causare morte o lesioni gravi.



Cautela

Questo simbolo di avvertimento indica un pericolo di livello basso, e se non evitato, può causare lesioni lievi o moderate.



Attenzione

Questo simbolo indica le informazioni importanti (ad es. danni alle proprietà), ma non il pericolo.



Rispettare le istruzioni

Questo simbolo indica che il tecnico dell'assistenza deve utilizzare e mantenere l'apparecchio in conformità con le istruzioni per l'uso.

Leggere attentamente queste istruzioni per l'uso prima di utilizzare/mettere in servizio l'unità e conservarle nelle immediate vicinanze del sito di installazione o dell'unità per riferimento futuro!

 **PERICOLO: Rischio di incendio/Materiali infiammabili**

- **Quando si utilizza la lavastoviglie, seguire le precauzioni elencate di seguito:**
- L'installazione e la riparazione devono essere eseguite solo da un tecnico qualificato.
- Questo apparecchio è destinato ad essere utilizzato in applicazioni domestiche e simili come:
 - aree di cucina per il personale di negozi, uffici e altri ambienti di lavoro;
 - case di fattoria;
 - da clienti in hotel, motel e altri ambienti di tipo residenziale;
 - ambienti tipo bed and breakfast.
- Il presente apparecchio può essere utilizzato da bambini di età pari o superiore a 8 anni e da persone con capacità fisiche, sensoriali o mentali ridotte o mancanza di esperienza e conoscenza se sono stati supervisionati o istruiti sull'uso dell'apparecchio in modo sicuro e comprendono i pericoli coinvolti.
- I bambini non devono giocare con il dispositivo. La pulizia e la manutenzione dell'utente non devono essere fatte dai bambini senza supervisione.
- Questo apparecchio non è destinato all'uso da parte di persone (compresi i bambini) con ridotte capacità fisiche, sensoriali o mentali, o con mancanza di esperienza e conoscenza del prodotto, a meno che non vengono supervisionati o istruiti sull'uso dell'apparecchio da una persona che è in grado di fornire informazioni sull'utilizzo sicuro del prodotto.
- Il materiale di imballaggio potrebbe essere pericoloso per i bambini!
- I bambini devono essere sorvegliati per assicurarsi che non giochino con il dispositivo. Questo apparecchio è solo per uso domestico interno.

Per proteggersi dal rischio di scosse elettriche, non immergere l'unità, il cavo o collegare acqua o altro liquido.

- Prima di eseguire la pulizia e la manutenzione dell'apparecchio, si prega di staccare la spina.
- Utilizzare un panno morbido inumidito con sapone neutro, quindi utilizzare un panno asciutto per pulirlo di nuovo.
- Se il cavo di alimentazione è danneggiato, deve essere sostituito dal produttore o dal suo agente di servizio o da una persona qualificata allo stesso modo al fine di evitare un pericolo.

Istruzioni per la messa a terra

- Questo apparecchio deve essere collegato a terra. In caso di malfunzionamento o guasto, la messa a terra ridurrà il rischio di una scossa elettrica fornendo un percorso di minor resistenza della corrente elettrica. Questo apparecchio è dotato di una spina del conduttore di messa a terra.
- La spina deve essere inserita in una presa di corrente appropriata, installata e collegata a terra in conformità a tutti i codici e le ordinanze locali.
- Il collegamento improprio del conduttore di messa a terra dell'apparecchiatura può comportare il rischio di una scossa elettrica.
- Verificare con un elettricista qualificato o un rappresentante di servizio se si dubita che l'apparecchio sia correttamente messo a terra.
- Non modificare la spina fornita con l'apparecchio se non è adatta alla presa.
- Far installare una presa adeguata da un elettricista qualificato.
- Non abusare, sederti o stare sulla porta o sul portapiatti della lavastoviglie.
- Non utilizzare la lavastoviglie a meno che tutti i pannelli dell'involucro non siano correttamente in posizione.
- Apri la porta con molta attenzione se la lavastoviglie è in funzione, c'è il rischio che l'acqua schizza.

- Non posizionare oggetti pesanti sulla porta o stare in piedi quando è aperta. L'apparecchio potrebbe ribaltare la punta.
- Quando si caricano gli articoli da lavare:
 - 1) Individuare gli oggetti appuntiti in modo che non possano danneggiare il sigillo della porta;
 - 2) Avvertenza: Coltelli e altri utensili con punti affilati devono essere caricati nel cestello con i loro punti rivolti verso il basso o posizionati in posizione orizzontale.
- Alcuni detergenti per lavastoviglie sono fortemente alcalini. Possono essere estremamente pericolosi se ingeriti.
Evitare il contatto con la pelle e gli occhi e tenere i bambini lontani dalla lavastoviglie quando la porta è aperta.
- Verificare che non vi siano residui di detersivo al termine del ciclo di lavaggio.
- Non lavare gli articoli in plastica a meno che non siano contrassegnati come "lavabili in lavastoviglie" o equivalenti.
- Per gli articoli in plastica non contrassegnati non così contrassegnati, controllare le raccomandazioni del produttore.
- Utilizzare solo detergenti e agenti di risciacqua consigliati per l'uso in lavastoviglie automatica.
- Non usare mai sapone, detersivo per bucato o detersivo per il lavaggio delle mani in lavastoviglie.
- La porta non dovrebbe essere lasciata aperta, poiché ciò potrebbe aumentare il rischio di inciampo.
- Durante l'installazione, l'alimentazione non deve essere piegata o appiattita in modo eccessivo o pericoloso.
- Non manomettere i comandi.
- L'apparecchio deve essere collegato alla valvola dell'acqua principale utilizzando nuovi set di tubi. I

- vecchi set non devono essere riutilizzati.
- In modalità standby, l'apparecchio si spegne automaticamente se l'utente non effettua nessuna operazione per una durata di 15 minuti, al fine di risparmiare energia.
 - Il numero massimo di impostazioni di posizione da lavare è 12.
 - La pressione massima consentita dell'acqua di ingresso è di 1MPa.
 - La pressione minima consentita dell'acqua di ingresso è di 0,04MPa.

Disposizione

- Per lo smaltimento della confezione e dell'apparecchio si prega di andare in un centro di riciclaggio.
Pertanto tagliare il cavo di alimentazione e rendere inutilizzabile il dispositivo di chiusura della porta.
- Gli imballaggi in cartone sono fabbricati con carta riciclata e devono essere smaltiti nella raccolta della carta straccia per il riciclaggio.
- Garantendo che questo prodotto sia smaltito correttamente, aiuterai a prevenire potenziali conseguenze negative per l'ambiente e la salute umana, che altrimenti potrebbero essere causate da una gestione inadeguata dei rifiuti di questo prodotto.
- Per informazioni più dettagliate sul riciclaggio di questo prodotto, si prega di contattare l'ufficio della città locale e il servizio di smaltimento dei rifiuti domestici.
- **SMALTIMENTO: Non smaltire il presente prodotto come rifiuto urbano indifferenziato. È necessaria la raccolta differenziata di tali rifiuti con trattamento speciale.**

SPECIFICHE

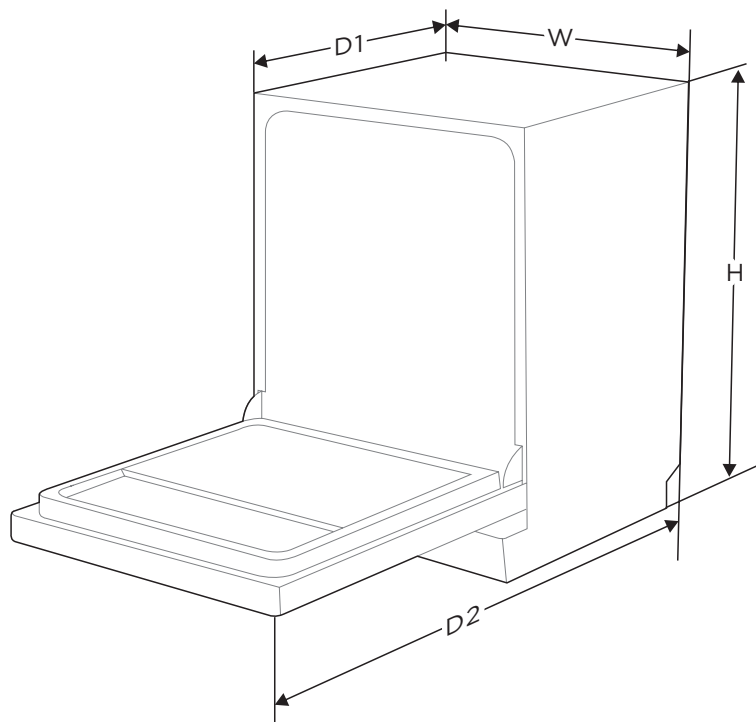

Altezza (H)

845 mm

Larghezza (W)

598 mm

Profondità (D1)

600 mm (con la porta chiusa)

Profondità (D2)

1175 mm (con la porta aperta 90°)

Scheda informativa del prodotto (EN60436)

Nome del fornitore o marchio commerciale: Midea

Indirizzo del fornitore (^b): Midea Italia S.r.l. a socio unico viale Luigi Bodio 29/37 201 58 Milano, Italia

Codice del modello: MFD60S101W-IT MFD60S101X-IT

Parametri generali del prodotto:

Parametro	Valore	Parametro	Valore	
Capacità nominale (^a) (ps)	12	Dimensioni in cm	Altezza	85
			Larghezza	60
			Profondità	60
EEL (^a)	59,9	Classe di efficienza energetica (^a)	E(^c)	
Indice delle prestazioni di pulizia (^a)	1,125	Indice di prestazione di essiccazione (^a)	1,065	
Consumo di energia in kWh [per ciclo], in base al programma ecologico con acqua fredda. Il consumo effettivo di energia dipenderà dal modo in cui viene utilizzato l'apparecchio.	0,923	Consumo di acqua in litri [per ciclo], basato sul programma eco. Il consumo effettivo di acqua dipenderà dal modo in cui viene utilizzato l'apparecchio e dalla durezza dell'acqua.	11,0	
Durata del programma (^a) (h:min)	3:50	Tipologia	Indipendente	
Emissioni sonore acustiche trasportate dall'aria (^a) (dB(A) re 1 pW)	55	Classe di emissione acustica (^a)	D (^c)	
Modalità disattivata (W)	0,49	Modalità standby (W)	N/D	
Partenza ritardata (W) (se applicabile)	1,00	Standby in rete (W) (se applicabile)	N/D	

Durata minima della garanzia offerta dal fornitore (): 24 mesi

Ulteriori informazioni:

Il link al sito web del fornitore, dove si trovano le informazioni di cui al punto 6 dell'Allegato II del Regolamento (UE) 2019/2022 della Commissione (¹) (^b): <https://www.midea.com/it/>

(a) per il programma eco.

(b) le modifiche apportate a tali voci non sono considerate pertinenti ai fini dell'articolo 4, paragrafo 4, del regolamento (UE) 2017/1369.

(c) se la banca dati dei prodotti genera automaticamente il contenuto definitivo di questa cella, il fornitore non deve inserire questi dati.

(d) Regolamento (UE) 2019/2022 della Commissione, del 10 ottobre 2019, che stabilisce i requisiti di progettazione eco per le lavastoviglie domestiche ai sensi della direttiva 2009/125/CE del 1275/2008 della Commissione e che abroga il regolamento (UE) n. 1016/2010 della Commissione (cfr. pag. 267 della presente Gazzetta ufficiale).

PANORAMICA DEL PRODOTTO

Prodotto

● IMPORTANTE

Per ottenere le migliori prestazioni dalla lavastoviglie, leggere tutte le istruzioni per l'uso prima di utilizzarle per la prima volta.

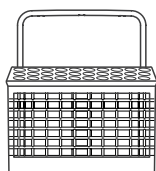
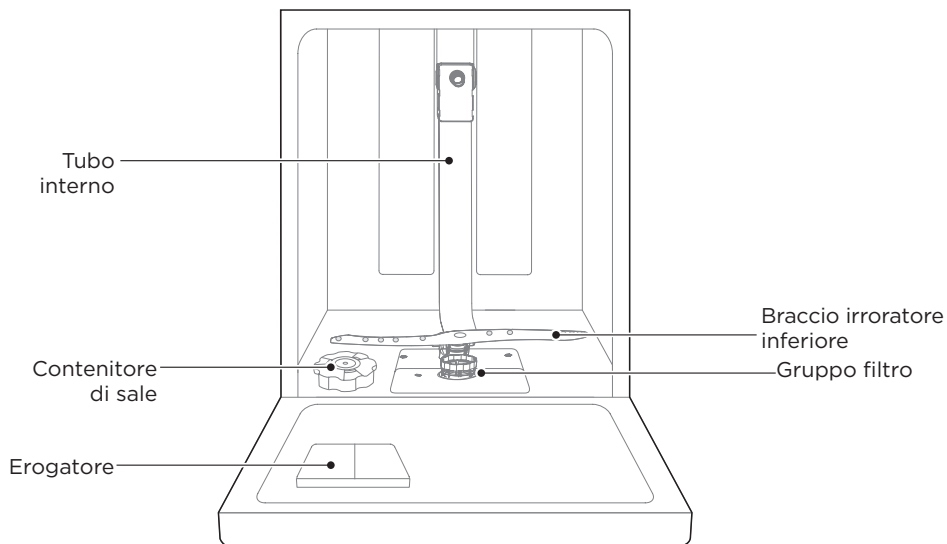

Cesto di posate

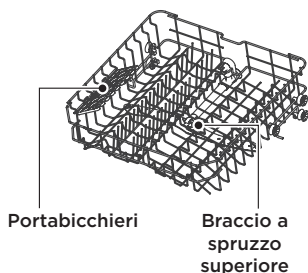

Cesto superiore

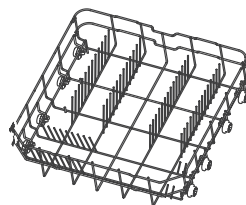

Cesto inferiore

● NOTA

Per fare spazio agli oggetti più alti nel cestello superiore, solleva il portabicchieri verso l'alto.

Potete quindi appoggiare i bicchieri alti contro di esso. Puoi anche rimuoverlo quando non è necessario per l'uso.

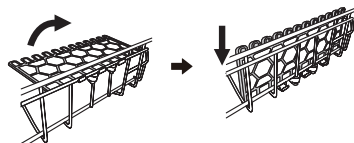

GUIDA RAPIDA

Si prega di leggere il contenuto corrispondente sul manuale di istruzioni per un metodo operativo dettagliato.

1. Installare la lavastoviglie

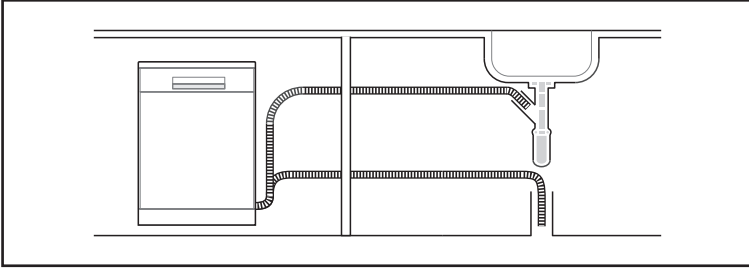

2. Rimuovere residui di grande dimensione dai piatti. Evitare il risciacquo.



3. Caricare i cestelli.

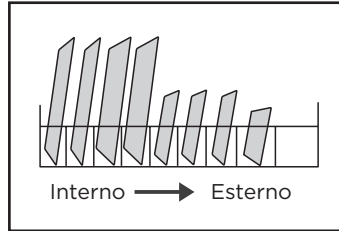

4. Riempire l'erogatore con detersivo e brillantante.

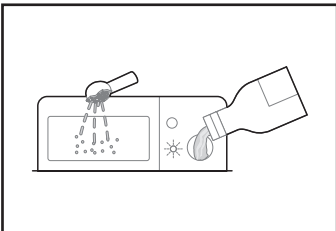

5. Selezionare un programma adatto e avviare la lavastoviglie.

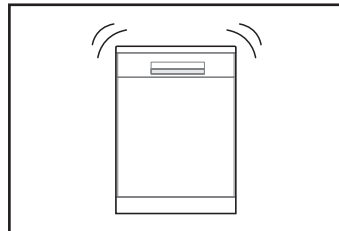

INSTALLAZIONE DEL PRODOTTO

⚠ AVVERTENZA



Pericolo di scosse elettriche

Scollegare l'alimentazione elettrica prima di installare la lavastoviglie.

L'inosservanza di questa regola può provocare la morte o una scossa elettrica.

⚠ Attenzione

L'installazione dei tubi e delle apparecchiature elettriche dovrebbe essere eseguita da professionisti.

Informazioni sulla connessione di alimentazione

⚠ AVVERTENZA

Per la sicurezza personale:

Non utilizzare una prolunga o una spina adattatore con questo accessorio.

Non tagliare o rimuovere in nessun caso la connessione di messa a terra dal cavo di alimentazione.

Requisiti elettrici

Si prega di guardare l'etichetta di valutazione per conoscere la tensione di valutazione e collegare la lavastoviglie all'alimentazione appropriata. Utilizzare il fusibile richiesto 10A/13A/16A, si consiglia il fusibile di ritardo del tempo o l'interruttore automatico e fornire un circuito separato che serve solo questo apparecchio.

Collegamento elettrico

Assicurarsi che la tensione e la frequenza della potenza corrispondano a quelle sulla piastra di valutazione. Inserire la spina solo in una presa elettrica messa a terra. Se la presa elettrica a cui l'apparecchio deve essere collegato non è appropriata per la spina, sostituire la presa, piuttosto che utilizzare un adattatore o simili in quanto potrebbero causare surriscaldamento e ustioni.

⚠ Assicurarsi che la messa a terra corretta esista prima dell'uso

Approvvigionamento idrico e scarico

Connessione di acqua fredda

Collegare il tubo di alimentazione dell'acqua fredda a un connettore filettato da 3/4 (pollici) e assicurarsi che sia fissato saldamente in posizione.

Se i tubi dell'acqua sono nuovi o non sono stati utilizzati per un lungo periodo di tempo, lasciare che l'acqua termini per assicurarsi che l'acqua sia limpida. Questa precauzione è necessaria per evitare il rischio che l'ingresso dell'acqua venga bloccato e danneggiare l'apparecchio.

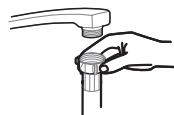

tubo di alimentazione ordinario



tubo di alimentazione di sicurezza

Informazioni sul tubo di alimentazione di sicurezza

Il tubo di alimentazione di sicurezza è costituito dalle doppie pareti. Il sistema garantisce l'intervento per bloccare il flusso dell'acqua in caso di rottura del tubo di alimentazione e quando lo spazio d'aria tra il tubo di alimentazione stesso e il tubo corrugato esterno è pieno d'acqua.

⚠ AVVERTENZA

Un tubo che si collega a un rubinetto può scoppiare se è installato sulla stessa linea dell'acqua della lavastoviglie. Se il lavandino ne ha uno, si consiglia di scollegare il tubo e collegare il foro.

Come collegare il tubo di alimentazione di sicurezza

1. Estrarre i tubi di alimentazione di sicurezza dal vano portaoggetti situato sul retro della lavastoviglie.
2. Più strette le viti del tubo di alimentazione di sicurezza al rubinetto con filo 3/4 pollici.
3. Accendere per fornire completamente l'acqua prima di avviare la lavastoviglie.

Come scollegare il tubo di alimentazione di sicurezza

1. Spegni l'acqua.
2. Svitare il tubo di alimentazione di sicurezza dal rubinetto.

Collegamento dei tubi di scarico

Inserire il tubo di scarico in un tubo di scarico con un diametro minimo di 4 cm, oppure lasciarlo correre nel lavandino, assicurandosi di evitare di piegarlo o crimpare. L'altezza del tubo di scarico deve essere inferiore a 1.000 mm. L'estremità libera del tubo non deve essere immersa nell'acqua per evitare il riflusso dello stesso.

- ⚠** Fissare saldamente il tubo di scarico in posizione A o in posizione B.

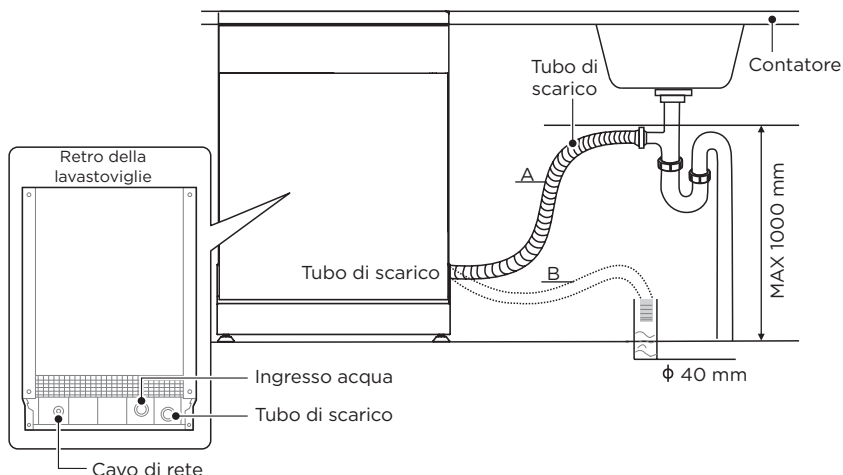

Come drenare l'acqua in eccesso dai tubi

Se il collegamento al tubo di scarico è posizionato ad un'altezza superiore di 1.000 mm, l'acqua in eccesso potrebbe rimanere nel tubo di scarico. Sarà necessario scaricare l'acqua in eccesso dal tubo in una ciotola o un contenitore adatto che viene tenuto all'esterno e più in basso del lavandino.

Uscita dell'acqua

Collegare il tubo di scarico dell'acqua. Il tubo di scarico deve essere fissato correttamente per evitare perdite d'acqua. Assicurarsi che il tubo di scarico dell'acqua non sia piegato o schiacciato.

Tubo di prolunga

Se hai bisogno di un'estensione del tubo di scarico, assicurati di utilizzare un tubo di scarico simile.

Non deve essere più lungo di 4 metri, altrimenti l'effetto pulente della lavastoviglie potrebbe essere ridotto.

Connessione sifone

Il collegamento allo scarico deve trovarsi ad un'altezza inferiore a 1.000 mm (massimo) dal fondo della lavastoviglie.

Posizionamento dell'apparecchio

Posizionare l'apparecchio nella posizione desiderata. La parte posteriore dovrebbe riposare contro il muro dietro di esso, e i lati, lungo gli armadi o le pareti adiacenti. La lavastoviglie è dotata di tubi di alimentazione e scarico dell'acqua che possono essere posizionati sia a destra che a sinistra per facilitare la corretta installazione.

Livellamento dell'apparecchio

Una volta posizionato l'apparecchio per il livellamento, l'altezza della lavastoviglie può essere modificata regolando il livello di avvitarmento dei piedi.

In ogni caso, l'apparecchio non deve essere inclinato più di 2°.

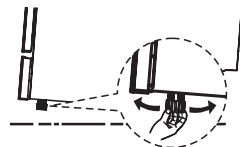

Installazione autoportante

Tipo 1: Montaggio tra i carabinetti esistenti

L'altezza della lavastoviglie, 845 mm, è stata progettata per consentire l'inserimento della macchina tra i mobili esistenti della stessa altezza nelle cucine moderne. I piedi possono essere regolati in modo da raggiungere l'altezza corretta.

Il piano laminato della macchina non richiede una cura particolare poiché è resistente al calore, ai graffi e alle macchie.

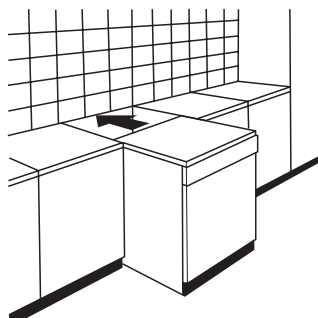

Tipo 2: Sotto il piano di lavoro esistente

(Quando si inserisce sotto un piano di lavoro)

Nella maggior parte delle cucine moderne esiste un unico piano di lavoro sotto il quale vengono incassati i mobili e gli elettrodomestici. In questo caso, rimuovere il piano di lavoro della lavastoviglie svitando le viti sotto il bordo posteriore del piano (a).

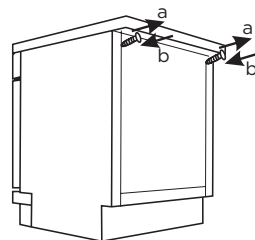

⚠️ Attenzione

Dopo aver rimosso il piano di lavoro, le viti devono essere riavvitate sotto il bordo posteriore del piano (b).

Scegliere la posizione migliore per la lavastoviglie

La posizione di installazione della lavastoviglie deve essere vicino al tubo di carico e scarico esistente e alla presa di corrente.

Illustrazioni delle dimensioni del mobile e della posizione di installazione della lavastoviglie.

1. Meno di 5 mm tra la parte superiore della lavastoviglie e il mobile e la porta esterna allineata al mobile.

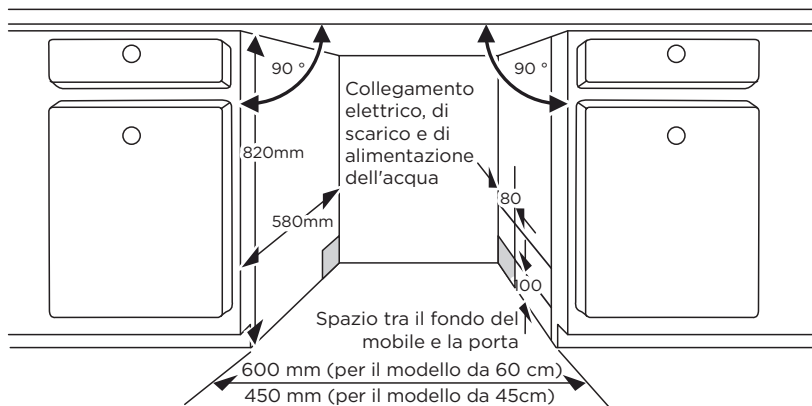

2. Se la lavastoviglie è installata nell'angolo dell'armadio, dovrebbe esserci dello spazio per l'apertura della porta.

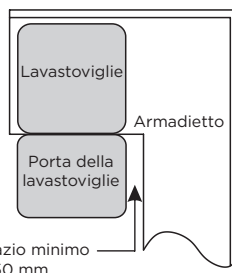







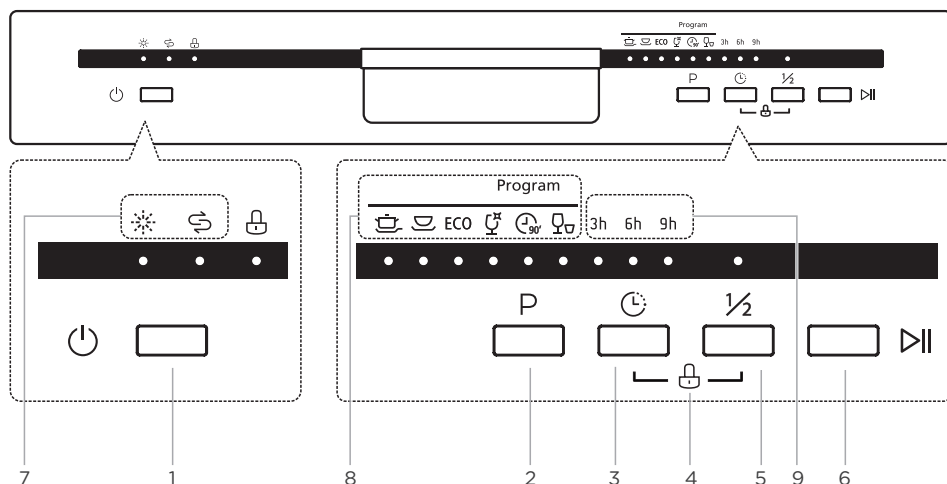

A seconda della posizione della presa elettrica, potrebbe essere necessario praticare un foro nel lato opposto del mobile.

ISTRUZIONI PER L'USO

Pannello di controllo







		Descrizione
N.1	Power (Alimentazione)	<ul style="list-style-type: none"> • Premere questo pulsante per accendere la lavastoviglie.
N.2	Program (Programma)	<ul style="list-style-type: none"> • Selezionare il programma di lavaggio appropriato, l'indicatore del programma selezionato si accende.
N.3	Delay (Ritardo)	<ul style="list-style-type: none"> • Premere il pulsante per impostare il tempo di ritardo.
N.4	Child lock (Blocco bambini)	<ul style="list-style-type: none"> • Questa opzione permette di bloccare i pulsanti del pannello di controllo, in modo che i bambini non possano accidentalmente avviare la lavastoviglie premendo i pulsanti del pannello. Rimane attivo solo il pulsante Power (Alimentazione). Per bloccare o sbloccare i pulsanti del pannello di controllo, tenere premuto contemporaneamente il pulsante Delay (Ritardo) e il pulsante Half load (Mezzo carico) per 3 secondi. Quando si preme questo pulsante, l'indicatore corrispondente si accende.
N.5	Half load (Mezzo carico)	<ul style="list-style-type: none"> • Quando la lavastoviglie è stata caricata a metà, ma anche meno, puoi scegliere questa funzione per risparmiare energia e acqua. (Può essere utilizzato solo con Intensive, Universal, ECO, Glass e 90 min)

		Descrizione
N.6	 Start/Pause (Inizio/Pausa)	<ul style="list-style-type: none"> • Premere il pulsante per avviare il programma di lavaggio selezionato o mettere in pausa il programma di lavoro.
N.7 Programma	 Intensive (Intensivo)	<ul style="list-style-type: none"> • Per stoviglie sporco più pesanti e vasi, padelle, piatti, ecc. normalmente sporchi. Con cibo essiccato.
	 Universal (Universale)	<ul style="list-style-type: none"> • Per carichi normalmente sporco, come pentole, piatti, bicchieri e padelle leggermente sporco.
	ECO ECO	<ul style="list-style-type: none"> • Questo è un programma standard, adatto per pulire stoviglie normalmente sporche. Inoltre, rappresenta il programma più efficiente in termini di risparmio di energia e acqua per quel tipo di piatti.
	 Glass (Vetro)	<ul style="list-style-type: none"> • Per stoviglie e vetri leggermente sporco.
	 90 min	<ul style="list-style-type: none"> • Per carichi normalmente sporco che necessitano di lavaggio rapido.
	 Rapid (Rapido)	<ul style="list-style-type: none"> • Un lavaggio più corto per carichi leggermente sporco che non hanno bisogno di asciugatura.
N.8 Indicatore di avvertimento	 Rinse aid (Brillantante)	<ul style="list-style-type: none"> • Se l'indicatore "❄" è acceso, significa che la lavastoviglie ha poco brillantante e deve essere rifornita.
	 Salt (Sale)	<ul style="list-style-type: none"> • Se l'indicatore "☞" è acceso, significa che la lavastoviglie è a corto di sale per lavastoviglie e deve essere rifornita.
N.9 Tempo di ritardo		<ul style="list-style-type: none"> • Per visualizzare il tempo di ritardo (3h/6h/9h).

Programmi

La tabella seguente mostra quali programmi sono i migliori per i livelli di residui di cibo su di essi e quanto detergente è necessario. Mostra anche varie informazioni sui programmi. I valori di consumo e la durata del programma sono indicativi, tranne che per il programma ECO.

● indica che il programma utilizza il brillantante nell'ultimo risciacquo.

Programma	Descrizione del Ciclo	Detersivo Pre/Main Wash (Lavaggio preliminare/ di fondo)	Tempo di esecuzione (min)	Consumo energetico (kWh)	Acqua (L)	Aiuto risciacqua
 Intensive (Intensivo)	Prelavaggio (50 °C) Lavaggio (65°C) Risciacqua Risciacqua (65°C) Asciugamento in corso	$\frac{4/16g}{1 \text{ o } 2}$ pastiglie	205	1,621	17,8	●
 Universal (Universale)	Prelavaggio (45°C) Lavaggio (55°C) Risciacqua Risciacqua (65°C) Asciugamento in corso	$\frac{4/16g}{1 \text{ o } 2}$ pastiglie	175	1,302	14,2	●
ECO (*EN60436)	Prelavaggio Lavaggio (46°C) Risciacqua (65°C) Asciugamento in corso	$\frac{4/16g}{1 \text{ o } 2}$ pastiglie	230	0,923	11,0	●
 Glass (Vetro)	Prelavaggio Lavaggio (50°C) Risciacqua Risciacqua (65°C) Asciugamento in corso	$\frac{4/16g}{1 \text{ o } 2}$ pastiglie	120	1,100	14,2	●
 90 min	Lavaggio (60°C) Risciacqua Risciacqua (65°C) Asciugamento in corso	$\frac{20g}{1}$ pastiglia	90	1,350	11,5	●
 Rapid (Rapido)	Lavaggio (50°C) Risciacqua Risciacqua (45°C)	$\frac{20g}{1 \text{ o } 2}$ pastiglie	30	0,751	11,2	○

● NOTA

ECO (*EN60436) : Il programma ECO è adatto alla pulizia di stoviglie normalmente sporche, è il programma più efficiente in termini di consumo di energia e acqua, ed è conforme con la normativa UE sulla progettazione ecocompatibile.

Preparazione e caricamento dei piatti

Prendi in considerazione l'acquisto di utensili identificati come a prova di lavastoviglie. Per articoli particolari, selezionare un programma con la temperatura più bassa possibile. Per evitare danni, non togliere vetro e posate dalla lavastoviglie immediatamente dopo la fine del programma.

Per lavare le seguenti posate/stoviglie

Non sono adatti

Posate con maniglie in legno, porcellana di corno o madreperla
Articoli in plastica che non sono resistenti al calore
Posate più vecchie con parti incollate che non sono resistenti alla temperatura
Posate incollate o piatti
Peltro o oggetti di bottaio
Bicchieri di cristallo
Articoli in acciaio soggetti a ruggine
Piatti in legno
Oggetti a base di fibre sintetiche

Sono di limitata idoneità

Alcuni tipi di bicchieri possono diventare opachi dopo un numero elevato di lavaggi. Le parti in argento e alluminio tendono a scolorirsi durante il lavaggio. I motivi smaltati possono sbiadire se lavati frequentemente in macchina.

Raccomandazioni per il caricamento della lavastoviglie

Raschiare qualsiasi grande quantità di cibo rimasto. Ammorbidire i resti di cibo bruciato in padelle. Non è necessario risciacqua i piatti sotto l'acqua corrente.

Per le migliori prestazioni della lavastoviglie, seguire queste linee guida di caricamento.

(Le caratteristiche e l'aspetto dei cestini e dei cestini delle posate possono variare dal modello).

Posizionare gli oggetti in lavastoviglie nel modo seguente:

Oggetti come tazze, bicchieri, pentole, padelle, ecc. devono essere capovolti.

Gli oggetti curvi, o quelli con rientranze, devono essere caricati inclinati in modo che l'acqua possa scorrere via.

Tutti gli utensili sono impilati in modo sicuro e non possono rovesciarsi.

Tutti gli utensili sono posizionati in modo che i bracci dello spruzzo possano ruotare liberamente durante il lavaggio.

Caricare oggetti cavi come tazze, bicchieri, pentole, ecc. Con l'apertura rivolta verso il basso in modo che l'acqua non possa raccogliersi nel contenitore o in una base profonda.

Piatti e articoli di posate non devono trovarsi l'uno all'interno dell'altro o coprirsi a vicenda.

Per evitare danni, i bicchieri non devono toccarsi tra loro.

Il cestello superiore è progettato per contenere stoviglie più delicate e leggere come bicchieri, tazze da caffè e da tè.

I coltelli a lama lunga conservati in posizione verticale sono un potenziale pericolo!

Le posate lunghe e affilate, come i coltelli da cucina, devono essere posizionate orizzontalmente nel cestello superiore.

Si prega di non sovraccaricare la lavastoviglie. Questo è importante per ottenere buoni risultati e per un consumo ragionevole di energia.

NOTA

Gli oggetti molto piccoli non dovrebbero essere lavati nella lavastoviglie perché potrebbero facilmente cadere dal cestello.

Rimuovere i piatti

Per evitare che l'acqua goccioli dal cestello superiore a quello inferiore, si raccomanda di svuotare prima il cestello inferiore e poi quello superiore.

AVVERTENZA



Gli oggetti saranno caldi! Per evitare danni, non togliere vetro e posate dalla lavastoviglie per circa 15 minuti dopo la fine del programma.

Caricamento del cestello superiore

Il cestello superiore è progettato per contenere stoviglie più delicate e leggere come bicchieri, tazze da caffè e da tè e piattini, così come piatti, piccole ciotole e pentole poco profonde (purché non siano troppo sporche).

Posiziona i piatti e le pentole in modo che non vengano spostati dagli spruzzi d'acqua.

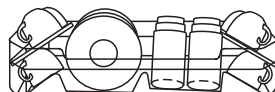

Caricamento del cestello inferiore

Si consiglia di riporre nel cestello inferiore gli oggetti più grandi e difficili da pulire, come pentole, padelle, coperchi, piatti da portata e ciotole, come mostrato nella figura seguente. È preferibile posizionare i piatti da portata e i coperchi ai lati dei cestelli per evitare di bloccare la rotazione del braccio spruzzatore superiore.

Il diametro massimo consigliato per le piastre davanti al distributore di detersivi è di 19 cm, questo per non ostacolare l'apertura di esso.

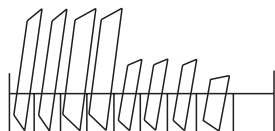

Caricamento del cestello delle posate

Le posate devono essere collocate nel cestello delle posate separate l'una dall'altra nelle posizioni appropriate. Evitare di posizionare le posate troppi vicini per evitare prestazioni di pulizia insufficienti.

AVVERTENZA



Non lasciare che nessun elemento si estenda attraverso il fondo. Carica sempre utensili affilati con il punto acuto verso il basso!

CARICAMENTO DEI CESTELLI SECONDO EN60436:

Caricare la lavastoviglie a piena capacità contribuirà al risparmio energetico e idrico.

1. Cesto superiore:

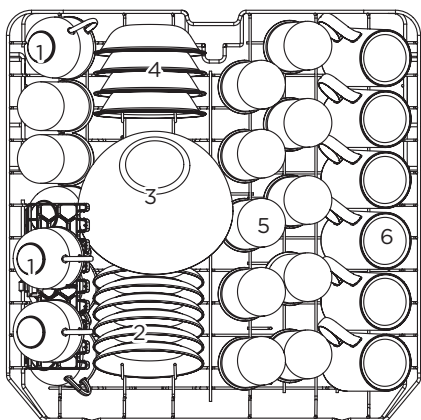

Numero	Voce
1	Tazze
2	Piattini
3	Ciotola di vetro
4	Ciotole da dessert
5	Bicchieri
6	Tazze

2. Cesto inferiore:

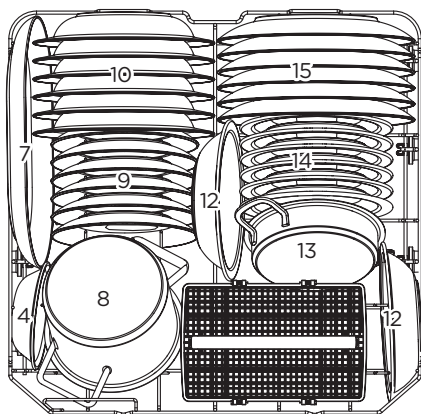

Numero	Voce
7	Piatto ovale
8	Piccola pentola
9	Piatti da dessert
10	Piatti per zuppe
11	Cesto di posate
12	Ciotola di melamina
13	Pentola da forno
14	Piatti da dessert alla melamina
15	Piatti per la cena

3. Cesto di posate:

INGRESSO ↑

1	2	1		4	4	4	4	4	4		1	2	1
2	2	2			8			7		3	3		2
1	2	1		4	4	4	4	4	4		1	3	1
1	2	1		5	5	5	5	5	5		3	3	3
2	2	2			3			3		3	3	3	3
1	2	1		5	5	5	5	5	5		6		6

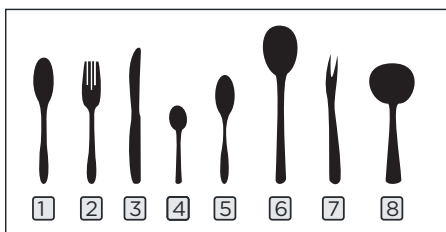

Numero	Voce
1	Cucchiaini da minestra
2	Forchette
3	Coltelli
4	Cucchiaini da tè
5	Cucchiaini da dessert
6	Cucchiaini da portata
7	Forchette da portata
8	Siviere sugo

Informazioni sulla comparabilità

Test in base dello standard EN 60436

Capacità: Impostazioni a 12 punti

Posizione del cestello superiore: posizione inferiore

Programma: ECO

Impostazione dell'aiuto al risciacqua: Massimo

Impostazione ammorbidente: H3

Caricamento del sale nell'ammorbidente

● NOTA

Se il modello non dispone di un addolcitore d'acqua, è possibile saltare questa sezione. Utilizzare sempre sale destinato all'uso in lavastoviglie.

La durezza dell'acqua varia da un luogo all'altro. Se l'acqua dura viene utilizzata in lavastoviglie, si formeranno depositi sui piatti e sugli utensili.

L'apparecchio è dotato di uno speciale ammorbidente che utilizza un contenitore di sale appositamente progettato per eliminare calce e minerali dall'acqua.

Il contenitore del sale si trova sotto il cestello e deve essere riempito come spiegato di seguito:

⚠ AVVERTENZA

Usare solo sale specifico per lavastoviglie!

Ogni altro tipo di sale non specificamente progettato per l'uso in lavastoviglie, in particolare il sale da tavola, danneggerà l'ammorbidente dell'acqua. In caso di danni causati dall'uso di sale inadatto, il produttore non fornisce alcuna garanzia né è responsabile per eventuali danni causati.

Riempire di sale solo prima di eseguire un ciclo.

Ciò impedirà che i grani di sale o acqua salata, che potrebbero essere stati versati, rimangano sul fondo della macchina per qualsiasi periodo di tempo, il che può causare corrosione.

Per l'aggiunta del sale per lavastoviglie, seguire i seguenti passi:

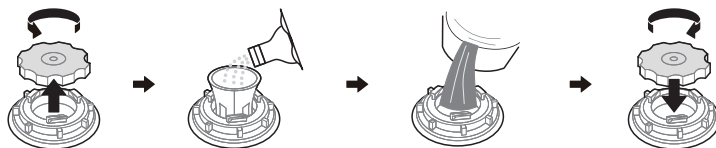

1. Rimuovere il cestello inferiore e svitare il tappo del serbatoio.
2. Posizionare l'estremità dell'imbuto (se fornito) nel foro e versare circa 1,5 kg di sale lavastoviglie.
3. Riempire il contenitore del sale fino al suo limite massimo con acqua. È normale che una piccola quantità di acqua esca dal contenitore del sale.
4. Dopo aver riempito il contenitore, riavvitare bene il tappo.
5. L'indicatore del sale si spegne dopo che il contenitore del sale è stato riempito.
6. Immediatamente dopo aver riempito il sale nel contenitore del sale, dovrebbe essere avviato un programma di lavaggio (Si consiglia di utilizzare un breve programma). In caso contrario, il sistema di filtraggio, la pompa o altre parti importanti della macchina potrebbero essere danneggiati dall'acqua salata. Questo è fuori garanzia.

● NOTA

Il contenitore del sale deve essere riempito nuovamente solo quando l'indicatore del sale sul pannello di controllo si accende. A seconda di quanto bene il sale si dissolve, la spia del sale potrebbe essere ancora accende anche se il contenitore del sale è riempito.

Se non c'è una spia del sale nel pannello di controllo (per alcuni modelli), è possibile stimare quando riempire il sale nell'ammorbidente dai cicli che la lavastoviglie ha eseguito.

Se il sale si è versato, eseguire un soak o un programma rapido per rimuoverlo.

Addolcitore dell'acqua

L'addolcitore d'acqua deve essere impostato manualmente, utilizzando il quadrante della durezza dell'acqua.

L'addolcitore d'acqua è progettato per rimuovere minerali e sali dall'acqua, il che avrebbe un effetto dannoso o negativo sul funzionamento dell'apparecchio.

Più minerali ci sono, più dura è la tua acqua.

L'ammorbidente deve essere regolato in base alla durezza dell'acqua nella tua zona.

La tua autorità idrica locale può consigliarti sulla durezza dell'acqua nella tua zona.

Regolazione del consumo di sale

La lavastoviglie è progettata per consentire la regolazione della quantità di sale consumato in base alla durezza dell'acqua utilizzata. L'obiettivo è ottimizzare e personalizzare il livello di consumo di sale.

Si prega di seguire i passaggi seguenti per la regolazione del consumo di sale.

1. Chiudere lo sportello, accendere l'apparecchio.
2. Entro 60 secondi dall'accensione dell'apparecchio, premere il pulsante del programma per più di 5 secondi per entrare nella modalità di impostazione dell'addolcitore dell'acqua.
3. Premere nuovamente il pulsante Program (Programma) per selezionare l'impostazione corretta in base alla durezza dell'acqua locale; l'impostazione cambierà nella seguente sequenza:
H3->H4->H5->H6->H1->H2->H3;
4. Senza funzionamento in 5 secondi o premere il pulsante Power (Accensione) per completare l'impostazione e uscire dalla modalità di impostazione.

DUREZZA DELL'ACQUA				Livello addolcitore dell'acqua	La rigenerazione avviene con ogni X sequenza del programma ¹⁾	Consumo di sale (grammi / ciclo)
Tedesco °dH	Francese °fH	°Clarke britannico	Mmol / l			
0 - 5	0 - 9	0 - 6	0 - 0,94	H1	Senza rigenerazione	0
6 - 11	10 - 20	7 - 14	1,0 - 2,0	H2	10	9
12 - 17	21 - 30	15 - 21	2,1 - 3,0	H3	5	12
18 - 22	31 - 40	22 - 28	3,1 - 4,0	H4	3	20
23 - 34	41 - 60	29 - 42	4,1 - 6,0	H5	2	30
35 - 55	61 - 98	43 - 69	6,1 - 9,8	H6	1	60

1° dH=1,25 °Clarke=1,78) °fH=0,178mmol/l

L'impostazione predefinita: H3

- 1) Ogni ciclo con un'operazione di rigenerazione consuma ulteriori 2,0 litri di acqua, il consumo di energia aumenta di 0,02 kWh e il programma dura 4 minuti di più.

Funzione dell'ausilio al risciacqua e del detergente

L'aiuto per il risciacqua viene rilasciato durante il risciacqua finale per evitare che l'acqua formi goccioline sui tuoi piatti, che possono lasciare macchie e striature. Migliora anche l'asciugatura consentendo all'acqua di rotolare via i piatti. La lavastoviglie è progettata per l'utilizzo di ausili per il risciacqua liquido.





AVVERTENZA

Utilizzare solo ausili per risciacqua di marca per lavastoviglie. Non riempire mai il contenitore di brillantante con altre sostanze (ad es. detersivo per lavastoviglie, detergente liquido). Ciò danneggerebbe l'apparecchio.

Quando riempire il brillantante

A meno che la spia di risciacqua () sul pannello di controllo non sia su, è sempre possibile stimare la quantità dal colore dell'indicatore di livello ottico situato accanto al cappuccio. Quando il contenitore di aiuto al risciacqua è pieno, l'indicatore sarà completamente scuro. La dimensione del punto scuro diminuisce man mano che l'aiuto per il risciacqua diminuisce. Non lasciare mai che il livello di aiuto al risciacqua sia inferiore a 1/4 pieno.

Con la diminuzione dell'ausilio al risciacqua, cambia la dimensione del punto nero sull'indicatore del livello di aiuto al risciacqua, come illustrato di seguito.

 Pieno  3/4 pieno  1/2 pieno  1/4 pieno  Vuoto

Funzione di detergente

Gli ingredienti chimici che compongono il detergente sono necessari per rimuovere, schiacciare e erogare tutto lo sporco dalla lavastoviglie. La maggior parte dei detersivi di qualità commerciale sono adatti a questo scopo.

AVVERTENZA

Uso corretto del detergente

Utilizzare solo detergente appositamente realizzato per l'uso in lavastoviglie. Mantenere il detersivo fresco e asciutto.

Non versare il detersivo nel dosatore finché non si è pronti ad avviare la lavastoviglie.



Il detersivo per lavastoviglie è corrosivo! Tenere il detersivo per lavastoviglie fuori dalla portata dei bambini.

Riempimento del serbatoio di aiuto al risciacqua

1. Rimuovere il tappo del serbatoio di aiuto per il risciacqua ruotarlo in senso antiorario.

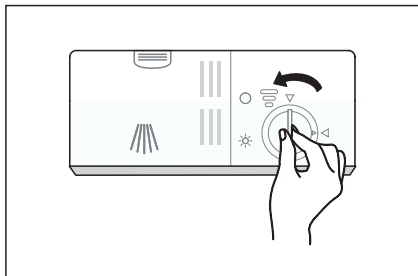

2. Versare con cautela il brillantante nel dosatore, evitando che si rovesci.

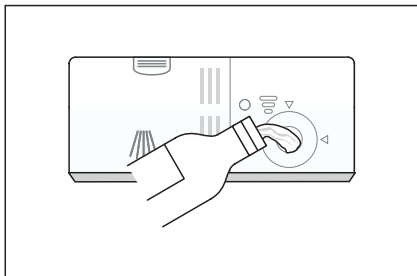

3. Chiudere il tappo del serbatoio di aiuto al risciacqua ruotandolo in senso orario.

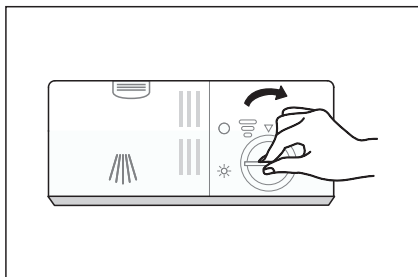

Regolazione del serbatoio di ausilio al risciacqua

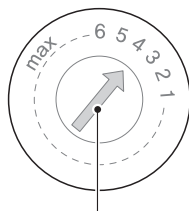
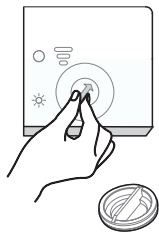

Leva di regolazione
(Risciacqua)

Ruotare il quadrante dell'indicatore di aiuto per il risciacqua su un numero. Maggiore è il numero, maggiore è l'aiuto al risciacqua utilizzato dalla lavastoviglie.

Se i piatti non si asciugano correttamente o vengono avvistati, regolare il quadrante al numero successivo più alto fino a quando i piatti non sono immacolati. Riducilo se ci sono macchie biancastre appiccicose sui tuoi piatti o un film bluastro su vetreria o lame di coltello.

Riempimento Del Distributore di Detersivi

1. Premere il catenaccio di rilascio sull'erogatore del detersivo per aprire il coperchio

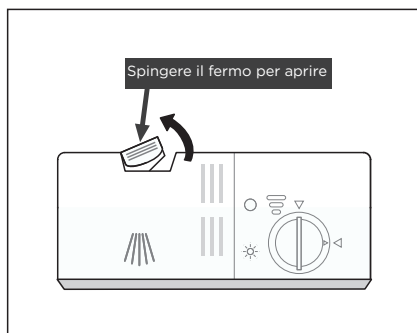

2. Aggiungere il detersivo nella cavità più grande (A) per il lavaggio principale. Per carichi di lavaggio più sporchi, aggiungere anche un po' di detersivo nella cavità più piccola (B) per la sua erogazione durante il prelavaggio.

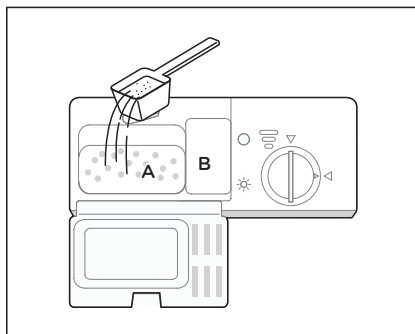

3. Chiudere il coperchio e premere su di esso fino a quando non si blocca in posizione.

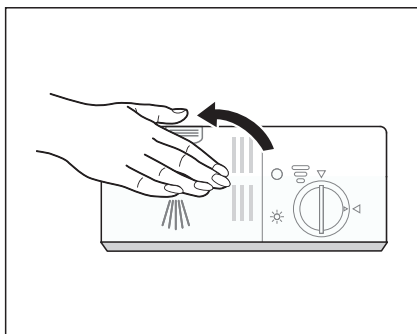

● NOTA

Si prega di osservare le raccomandazioni del produttore sulla confezione del detersivo.

Risparmio Energico

1. Il pre-risciacquo delle stoviglie comporta un aumento del consumo di acqua ed energia, per cui non è raccomandato.
2. Lavare le stoviglie in una lavastoviglie domestica di solito consuma meno energia e acqua rispetto al lavaggio a mano se la lavastoviglie domestica viene utilizzata secondo le istruzioni.

Iniziare Programma A

1. Estrarre il cestello inferiore e superiore, caricare i piatti e spingerli indietro. Si consiglia di caricare prima il cestello inferiore e poi quello superiore.
2. Versare il detersivo.
3. Inserire la spina nella presa. Per l'alimentazione elettrica fare riferimento all'ultima pagina "Scheda prodotto".
Assicurarsi che l'approvvigionamento idrico sia acceso a piena pressione.
4. Chiudere la porta, premere il pulsante di accensione.
5. Scegli un program (programma), la luce di risposta si accenderà. Poi premere il pulsante Start/Pause (Avvio/Pausa), la lavastoviglie inizierà il suo ciclo dopo pochi secondi.

Modifica del ciclo intermedio del programma

Un programma può essere modificato solo se ha iniziato per poco tempo, altrimenti il detersivo potrebbe essere già stato rilasciato o l'acqua di lavaggio con il detersivo è già stata scaricata. In tal caso, la lavastoviglie deve essere ripristinata e il distributore di detersivo deve essere ricaricato. Per ripristinare la lavastoviglie, seguire le istruzioni seguenti:

1. Premere il pulsante Start/Pause (Avvio/Pausa) per sospendere il lavaggio.
2. Tenere premuto il pulsante Program per più di tre secondi, la macchina sarà in modalità di selezione del programma.
3. È possibile cambiare il programma all'impostazione di ciclo desiderata.
4. Premere il pulsante Start/Pause (Avvio/Pausa), la lavastoviglie si avvia.

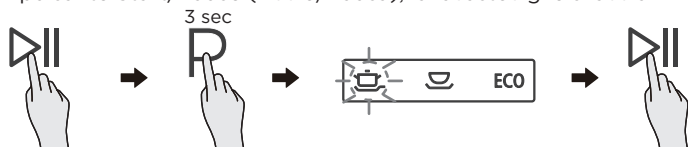

Hai dimenticato di aggiungere un piatto?

Un piatto dimenticato può essere aggiunto in qualsiasi momento prima dell'apertura del distributore di detersivo. In tal caso, seguire le istruzioni seguenti:

1. Premere il pulsante Start/Pause (Avvio/Pausa) per sospendere il lavaggio.
2. Dopo che i bracci a spruzzo hanno smesso di funzionare, è possibile aprire completamente la porta.
3. Aggiungi i piatti dimenticati.
4. Chiudi la porta.
5. Premere il pulsante Start/Pause (Avvio/Pausa), la lavastoviglie continuerà a funzionare.

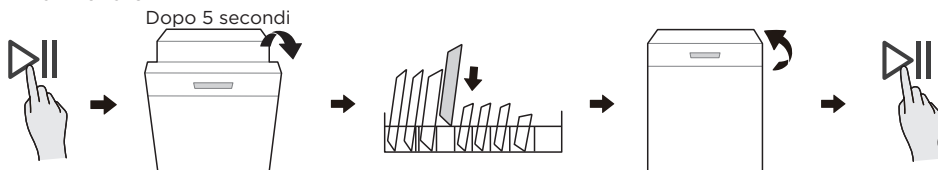

⚠ AVVERTENZA

È pericoloso aprire la porta a metà ciclo, poiché il vapore caldo può scottarti.

PULIZIA E MANUTENZIONE

Assistenza esterna

La porta e il sigillo della porta

Pulire regolarmente le guarnizioni della porta con un panno morbido e umido per rimuovere i depositi di cibo. Quando la lavastoviglie viene caricata, i residui di cibo e bevande possono gocciolare sui lati della porta della lavastoviglie. Queste superfici si trovano all'esterno dell'armadio di lavaggio e non sono accessibili dall'acqua dal braccio di spruzzatura. Eventuali depositi devono essere cancellati prima che la porta sia chiusa.

Il pannello di controllo

Se è necessaria la pulizia, il pannello di controllo deve essere pulito solo con un panno morbido umido.

⚠ AVVERTENZA

Per evitare la penetrazione dell'acqua nella serratura della porta e nei componenti elettrici, non utilizzare un detergente spray di alcun tipo.

Non utilizzare mai detersivi abrasivi o spugne sulle superfici esterne perché potrebbero graffiare la finitura. Alcuni tovaglioli di carta possono anche graffiare o lasciare segni sulla superficie.

Assistenza esterna

Sistema di filtraggio

Il sistema di filtraggio alla base della vasca di lavaggio trattiene i detriti grossolani durante il ciclo di lavaggio, inclusi oggetti estranei come stuzzicadenti o schegge. I detriti grossolani raccolti possono causare l'intasamento dei filtri. Controllare regolarmente lo stato dei filtri, rimuovere con cura i corpi estranei e, se necessario, pulire le parti del sistema di filtraggio con acqua. Per pulire il filtro, procedere come segue.

⚠ AVVERTENZA

Le immagini sono solo per riferimento, diversi modelli del sistema di filtraggio e del braccio spray possono essere diversi.

1. Tenere il filtro grosso e ruotarlo in senso antiorario per sbloccarlo. Sollevare il filtro verso l'alto ed estrarlo dalla lavastoviglie.
2. Il filtro può essere estratto dalla parte inferiore del gruppo. Il filtro grosso può essere staccato dal filtro principale premendo delicatamente le linguette in alto e tirandolo via.

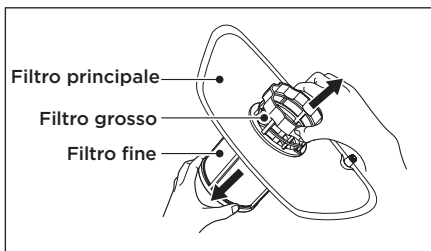
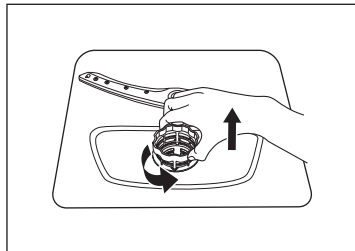

3. I resti di cibo più grandi possono essere puliti sciacquando il filtro sotto l'acqua corrente. Per una pulizia più accurata, utilizzare una spazzola per la pulizia morbida.

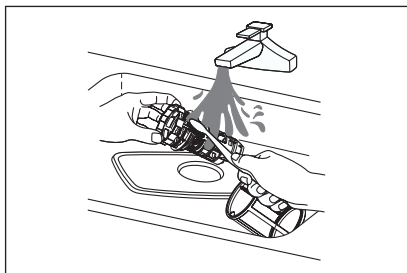

4. Rimontare i filtri nell'ordine inverso a quello di smontaggio, rimettere l'inserto del filtro e ruotare in senso orario fino alla freccia di chiusura.

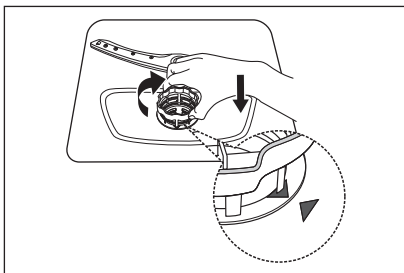

⚠ AVVERTENZA

Non serrare eccessivamente i tappi. Rimettere i filtri in sequenza in modo sicuro, altrimenti i detriti grossolani potrebbero entrare nel sistema e causare un blocco. Non utilizzare mai la lavastoviglie senza i filtri in posizione. La sostituzione impropria del filtro può ridurre il livello di prestazioni dell'apparecchio e danneggiare stoviglie e utensili.

Bracci spray

È necessario pulire regolarmente il braccio spray per i prodotti chimici per l'acqua dura ostruiranno i getti e i cuscinetti del braccio di spruzzo.

Per pulire il braccio spray, seguire le istruzioni seguenti:

1. Per rimuovere il braccio spray superiore, tenere il dado e ruotare il braccio in senso orario per effettuare la rimozione.
2. Per rimuovere il braccio di spruzzo inferiore, estrarre il braccio di spruzzo verso l'alto.

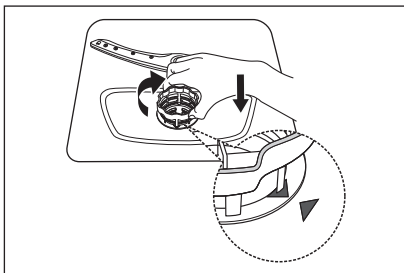
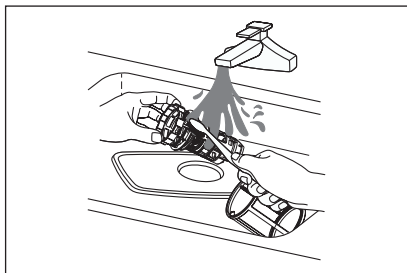

3. Lavare il braccio in acqua sapona e calda e utilizzare una spazzola morbida per pulire i getti. Sostituirli dopo averli risciacquati accuratamente.

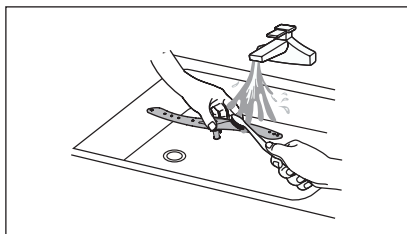

Prendere cura della lavastoviglie

Precauzione per il gelo

Si prega di prendere misure di protezione dal gelo sulla lavastoviglie in inverno. Ogni volta dopo i cicli di lavaggio, operare come segue:

1. Tagliare l'alimentazione elettrica alla lavastoviglie alla fonte di alimentazione.
2. Spegnerne l'alimentazione dell'acqua e scollegare il tubo di ingresso dell'acqua dalla valvola dell'acqua.
3. Scolare l'acqua dal tubo di ingresso e dalla valvola dell'acqua. (Utilizzare una padella per raccogliere l'acqua)
4. Ricollegare il tubo di ingresso dell'acqua alla valvola dell'acqua.
5. Rimuovere il filtro nella parte inferiore della vasca e utilizzare una spugna per assorbire l'acqua nella vasca.

Dopo ogni lavaggio

Dopo ogni lavaggio, spegnere la fornitura dell'acqua dell'apparecchio e lasciare la porta leggermente aperta per un po' in modo che l'umidità e gli odori non rimangano intrappolati all'interno.

Rimuovere la spina

Prima di pulire o eseguire la manutenzione, rimuovere sempre la spina dalla presa.

Nessun solvente o pulizia abrasiva

Per pulire le parti esterne e in gomma della lavastoviglie, non utilizzare solventi o prodotti per la pulizia abrasivi. Utilizzare solo un panno con acqua calda e sapone.

Per rimuovere macchie o macchie dalla superficie dell'interno, utilizzare un panno inumidito con acqua un po' di aceto o un prodotto per la pulizia realizzato appositamente per le lavastoviglie.

In caso di inutilizzo per lungo tempo

Si consiglia di eseguire un ciclo di lavaggio con la lavastoviglie vuota e quindi rimuovere la spina dalla presa, spegnere l'alimentazione dell'acqua e lasciare la porta dell'apparecchio leggermente aperta. Ciò aiuterà le guarnizioni delle porte a durare più a lungo e impedirà agli odori di formarsi all'interno dell'apparecchio.

Spostamento dell'apparecchio

Se l'apparecchio deve essere spostato, provare a mantenerlo in posizione verticale. Se assolutamente necessario, può essere posizionato sulla schiena.

Guarnizioni

Uno dei fattori che causano la forma degli odori in lavastoviglie è il cibo che rimane intrappolato nelle guarnizioni. La pulizia periodica con una spugna umida impedirà che ciò accada.

RISOLUZIONE DEI PROBLEMI

Prima di chiamare il servizio

La revisione dei grafici nelle pagine seguenti potrebbe salvarti dalla chiamata al servizio.

Problema	Possibile ragione	Soluzione
La lavastoviglie non si avvia	<ul style="list-style-type: none">Fusibile soffiato, o l'interruttore inciampato.	Sostituire fusibile o resettare l'interruttore automatico. Rimuovere tutti gli altri apparecchi che condividono lo stesso circuito con la lavastoviglie.
	<ul style="list-style-type: none">L'alimentazione non è accesa.	Assicurarsi che la lavastoviglie sia accesa e che la porta sia chiusa in modo sicuro. Assicurarsi che il cavo di alimentazione sia collegato correttamente alla presa a muro.
	<ul style="list-style-type: none">La pressione dell'acqua è bassa	Controllare che l'alimentazione dell'acqua sia collegata correttamente e che l'acqua sia accesa.
	<ul style="list-style-type: none">Porta della lavastoviglie non correttamente chiusa.	Assicurati di chiudere la proprietà della porta e agganciarla.
Lavastoviglie acqua non pompata	<ul style="list-style-type: none">Tubo di scarico attorcigliato o intrappolato.	Controllare il tubo di scarico.
	<ul style="list-style-type: none">Filtro intasato.	Controllare il sistema di filtraggio.
	<ul style="list-style-type: none">Lavandino da cucina intasato.	Controlla il lavandino della cucina per assicurarti che si scarichi bene. Se il problema è il lavandino della cucina che non si sta drenando, potrebbe essere necessario un idraulico piuttosto che un militare per le lavastoviglie.
Schiuma nella vasca	<ul style="list-style-type: none">Detergente sbagliato.	Utilizzare solo lo speciale detergente per lavastoviglie per evitare la schiuma. Se questo accade, apri la lavastoviglie e lascia evaporare la schiuma. Aggiungere 1 litro di acqua fredda sul fondo della lavastoviglie. Chiudi la porta della lavastoviglie, poi seleziona un ciclo qualsiasi. Inizialmente, la lavastoviglie scaricherà l'acqua. Aprire lo sportello al termine della fase di drenaggio e controllare se la schiuma è scomparsa. Ripetere se necessario.
Interno della vasca macchiata	<ul style="list-style-type: none">Fuoriuscita di brillantante.	Pulire sempre immediatamente le fuoriuscite di risciacqua.
	<ul style="list-style-type: none">Potrebbe essere stato utilizzato detergente con colorante.	Assicurarsi che il detergente non abbia colorante.

Problema	Possibile ragione	Soluzione
Ci sono macchie di ruggine sulle posate	<ul style="list-style-type: none"> • Gli articoli interessati non sono resistenti alla corrosione. 	Evitare di lavare gli articoli che non sono resistenti alla corrosione in lavastoviglie.
	<ul style="list-style-type: none"> • Un programma non è stato eseguito dopo l'aggiunta di sale per lavastoviglie. Tracce di sale sono entrata nel ciclo di lavaggio. 	Eeguire sempre un programma di lavaggio senza stoviglie dopo aver aggiunto il sale. Non selezionare la funzione Turbo (se presente), dopo aver aggiunto il sale per lavastoviglie.
	<ul style="list-style-type: none"> • Il coperchio del più morbido è sciolto. 	Verificare che il coperchio dell'ammorbidente sia ben saldo.
Rumore di colpi nella lavastoviglie	<ul style="list-style-type: none"> • Un braccio irroratore urta contro un oggetto in un cestello 	Interrompere il programma e riorganizzare gli elementi che ostruiscono il braccio di spruzzatura.
Rumore sferragliante nella lavastoviglie	<ul style="list-style-type: none"> • Le stoviglie sono sciolte nella lavastoviglie. 	Interrompere il programma e ridisporre gli elementi delle stoviglie.
Rumore che bussa nei tubi dell'acqua	<ul style="list-style-type: none"> • Ciò può essere causato dall'installazione in loco o dalla sezione trasversale delle tubazioni. 	Questo non ha alcuna influenza sulla funzione lavastoviglie. In caso di dubbio, contattare un idraulico qualificato.
I piatti non sono puliti	<ul style="list-style-type: none"> • I piatti non sono stati caricati correttamente. 	Vedere "Preparazione e caricamento delle stoviglie".
	<ul style="list-style-type: none"> • Il programma non è stato abbastanza potente. 	Seleziona un programma più intenso.
	<ul style="list-style-type: none"> • Non è stato erogato abbastanza detersivo. 	Utilizzare più detersivo o cambiare il detergente.
	<ul style="list-style-type: none"> • Degli oggetti bloccano il movimento dei bracci del getto. 	Riorganizzare gli elementi in modo che lo spray possa ruotare liberamente.
	<ul style="list-style-type: none"> • La combinazione di filtri non è pulita o non è inserita correttamente nella base della vasca di lavaggio. Ciò potrebbe causare il blocco dei getti del braccio spray. 	Pulire e/o posizionare correttamente il filtro. Pulire i getti del braccio spray.
Nuvolosità su vetreria.	<ul style="list-style-type: none"> • Combinazione di acqua dolce e troppo detersivo. 	Utilizzare meno detersivo se si dispone di acqua dolce e selezionare un ciclo più breve per lavare le vetrerie e per pulirle.
Appaiono macchie bianche su piatti e bicchieri.	<ul style="list-style-type: none"> • La presenza di acqua dura può causare depositi di calcare. 	Controllare le impostazioni dell'addolcitore d'acqua o lo stato del contenitore del sale.

Problema	Possibile ragione	Soluzione
Segni neri o grigi sui piatti	<ul style="list-style-type: none"> • Gli utensili in alluminio si sono strofinati contro i piatti 	Utilizzare un detergente abrasivo delicato per eliminare tali segni.
Detersivo rimasto nel distributore	<ul style="list-style-type: none"> • Vaschetta detersivo blocco stoviglie 	Ricaricare correttamente i piatti.
I piatti non si asciugano	<ul style="list-style-type: none"> • Caricamento non corretto 	Utilizzare guanti se si trovano residui di detersivo sui piatti per evitare irritazioni della pelle.
	<ul style="list-style-type: none"> • Le stoviglie vengono rimosse troppo presto 	Non svuotare la lavastoviglie immediatamente dopo il lavaggio. Aprire leggermente la porta in modo che il vapore possa uscire. Estrarre le stoviglie finché la temperatura interna non è sicura al tatto. Scaricate prima il cestello inferiore per evitare la caduta dell'acqua dal cestello superiore.
	<ul style="list-style-type: none"> • È stato selezionato un programma sbagliato. 	Con un programma breve, la temperatura di lavaggio è più bassa, diminuendo le prestazioni di pulizia. Scegli un programma con un lungo tempo di lavaggio.
	<ul style="list-style-type: none"> • Uso di posate con un rivestimento di bassa qualità. 	Il drenaggio dell'acqua è più difficile con questi oggetti. Posate o stoviglie di questo tipo non sono adatte per il lavaggio in lavastoviglie.

AVVERTENZA

La riparazione da parte dell'utente o da una persona professionale può causare seri rischi per la sicurezza dell'utente durante l'uso dell'elettrodomestico e influire sulla garanzia del prodotto.

Disponibilità di pezzi di ricambio

- Sette anni dopo l'immissione sul mercato dell'ultima unità del modello:
Motore, pompa di circolazione e di drenaggio, riscaldatori ed elementi riscaldanti, comprese le pompe di calore (separate o impacchettate), tubazioni e relativi apparecchi inclusi tutti i tubi, le valvole, i filtri e gli interruttori dell'acqua, le parti strutturali e interne relative ai gruppi di porte (separate o impacchettate), circuiti stampati, display elettronici, pressostati, termostati e sensori, software e firmware compreso il software di ripristino.
- Dieci anni dopo l'immissione sul mercato dell'ultima unità del modello:
Cardini e guarnizioni della porta, altre guarnizioni, bracci a spruzzo, filtri di scarico, portaposate interni e periferiche in plastica come cestini e coperchi.

CODICI DI ERRORE

In caso di malfunzionamento la lavastoviglie visualizzerà un codice di errore. La tabella seguente mostra i possibili codici di errore e le loro cause.

Problema	Possibile ragione	Soluzione
La spia Rapid (Rapido) lampeggia con frequenza.	<ul style="list-style-type: none">• Tempo di ingresso più lungo.	I rubinetti non sono aperti, o l'ingresso dell'acqua è limitato, o la pressione dell'acqua è troppo bassa.
La spia Rapid, 90 min (Rapido, 90 min) lampeggia con frequenza.	<ul style="list-style-type: none">• Non raggiunge la temperatura richiesta.	Malfunzionamento dell'elemento riscaldante.
La spia Glass (Vetro) lampeggia con frequenza.	<ul style="list-style-type: none">• Sovrabbondanza.	Qualche elemento di perdite di lavastoviglie.
Le spie ECO, Glass (Vetro) and Rapid (Rapido) sono accese.	<ul style="list-style-type: none">• Comunicazione fallita tra il circuito stampato principale e il circuito stampato del display.	Circuito aperto o cablaggio di interruzione per la comunicazione.

AVVERTENZA

- In caso di sovraccarico, interrompere l'alimentazione principale dell'acqua prima di chiamare il servizio di assistenza.
- Se c'è acqua nel piastra di base a causa della fuoriuscita di grande o di piccola quantità, l'acqua deve essere rimossa prima di avviare la lavastoviglie.
- Se è presente un codice di errore che non può essere risolto, chiedere assistenza professionale.

MARCHI, COPYRIGHT E NOTE LEGALI

 Il logo, i marchi denominativi, il nome commerciale, la veste commerciale e tutte le relative versioni sono beni preziosi di Midea Group e/o delle sue affiliate ("Midea"), di cui Midea detiene i marchi, i diritti d'autore e altri diritti di proprietà intellettuale, nonché tutto l'avviamento derivante dall'uso di qualsiasi parte di un marchio Midea. L'uso del marchio Midea per scopi commerciali senza il preventivo consenso scritto di Midea costituisce violazione del marchio o concorrenza sleale in violazione delle leggi pertinenti.

Questo Manuale è stato creato da Midea e Midea si riserva tutti i diritti d'autore nei suoi confronti. Nessuna entità o individuo può utilizzare, duplicare, modificare, distribuire in tutto o in parte questo Manuale, o raggrupparlo o venderlo con altri prodotti senza il previo consenso scritto di Midea.

Tutte le funzioni e le istruzioni descritte sono le più aggiornate al momento del rilascio del presente Manuale. Tuttavia, il prodotto effettivo può variare per via delle eventuali funzioni aggiornate e modifiche sull'aspetto estetico successivamente.

SMALTIMENTO E RICICLAGGIO

Istruzioni importanti per l'ambiente

Conformità alla Direttiva RAEE e Direttiva sullo Smaltimento del Prodotto di Scarto:
Questo prodotto è conforme alla direttiva RAEE dell'UE (2012/19/UE). Questo prodotto porta con sé un simbolo di classificazione per i rifiuti di apparecchiature elettriche ed elettroniche (RAEE).

Questo simbolo indica che questo prodotto non deve essere smaltito con i rifiuti indifferenziati alla fine della sua vita. Il dispositivo usato deve essere restituito al punto di raccolta comunale per il riciclaggio insieme con i dispositivi elettrici elettronici. Per trovare questi sistemi di raccolta, si prega di contattare le tue autorità locali o il rivenditore dove compri il prodotto. Ogni famiglia svolge un ruolo importante nel recupero e nel riciclaggio degli elettrodomestici usati. Lo smaltimento appropriato degli apparecchi usati aiuta a prevenire potenziali conseguenze negative per l'ambiente e la salute umana.



Conformità alla Direttiva RoHS

Il prodotto acquistato è conforme alla Direttiva RoHS 2011/65/UE. Non contiene materiali nocivi e vietati menzionati nella Direttiva.

Informazioni sull'imballaggio

I materiali di imballaggio del prodotto sono realizzati con materiali riciclabili in conformità con le Normative Nazionali sull'Ambiente. Non smaltire i materiali di imballaggio come rifiuti indifferenziati. Portarli in un punto di raccolta destinato al riciclaggio corretto dei materiali seguendo le indicazioni previste dalle autorità locali.

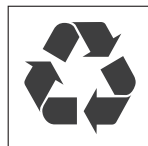

PROTEZIONE DEI DATI PERSONALI

Per la fornitura dei servizi concordati con il cliente, ci impegniamo a rispettare senza restrizioni tutte le disposizioni sulla protezione dei dati ove applicabile, in linea con le leggi dei paesi di destinazione in cui vengono forniti i servizi, nonché, ove applicabile, il Regolamento Generale sulla Protezione dei Dati dell'UE (GDPR).

In generale, la nostra Politica di Trattamento dei Dati è finalizzata all'adempimento dei nostri obblighi contrattuali con voi e, per motivi di sicurezza dei prodotti, ha lo scopo di salvaguardare i vostri diritti previsti dalla garanzia e al momento della registrazione del prodotto. In alcuni casi, a condizione che la protezione dei dati sia garantita, i dati personali possono essere inviati a destinatari al di fuori dello Spazio economico europeo.

In caso di ulteriori informazioni, contattaci. È possibile contattare il nostro Responsabile della protezione dei dati tramite **MideaDPO@midea.com**. Per esercitare i tuoi diritti come il diritto di opporsi al trattamento dei tuoi dati personali per diretto scopo di marketing, ti preghiamo di contattarci tramite **MideaDPO@midea.com**. Per ulteriori informazioni, scansionare il QR Code.



make yourself at home



www.midea.com

© Midea 2023 all rights reserved



Dish Washer

USER MANUAL

MFD60S101W-IT

MFD60S101X-IT

Warning notices: Before using this product, please read this manual carefully and keep it for future reference. The design and specifications are subject to change without prior notice for product improvement. Consult with your dealer or manufacturer for details.

The diagram above is just for reference. Please take the appearance of the actual product as the standard.

THANK YOU LETTER

Thank you for choosing Midea! Before using your new Midea product, please read this manual thoroughly to ensure that you know how to operate the features and functions that your new appliance offers in a safe way.

CONTENTS

THANK YOU LETTER	01
SAFETY INSTRUCTIONS	02
SPECIFICATIONS	08
PRODUCT OVERVIEW	10
QUICK START GUIDE	11
PRODUCT INSTALLATION	12
OPERATION INSTRUCTIONS	16
CLEANING AND MAINTENANCE	29
TROUBLESHOOTING	32
TRADEMARKS, COPYRIGHTS AND LEGAL STATEMENT	36
DISPOSAL AND RECYCLING	37
DATA PROTECTION NOTICE	38

SAFETY INSTRUCTIONS

Intended Use

- The following safety guidelines are intended to prevent unforeseen risks or damage from unsafe or incorrect operation of the appliance. Please check the packaging and appliance on arrival to make sure everything is intact to ensure safe operation. If you find any damage, please contact the retailer or dealer.
- Please note modifications or alterations to the appliance are not allowed for your safety concern. Unintended use may cause hazards and loss of warranty claims.

Explanation of Symbols

Danger



This symbol indicates that there are dangers to the life and health of persons due to extremely flammable gas.

Warning of electrical voltage



This symbol indicates that there is a danger to life and health of persons due to voltage.

Warning



The signal word indicates a hazard with a medium level of risk which, if not avoided, may result in death or serious injury.

Caution



The signal word indicates a hazard with a low degree of risk which, if not avoided, may result in minor or moderate injury.

Attention



The signal word indicates important information (e.g. damage to property), but not danger.

Observe instructions



This symbol indicates that a service technician should only operate and maintain this appliance in accordance with the operating instructions.

Read these operating instructions carefully and attentively before using/commissioning the unit and keep them in the immediate vicinity of the installation site or unit for later use!

DANGER: Risk of Fire/Flammable materials

- **When using your dishwasher, follow the precautions listed below:**
 - Installation and repair can only be carried out by a qualified technician.
 - This appliance is intended to be used in household and similar applications such as:
 - staff kitchen areas in shops, offices and other working environments;
 - farm houses;
 - by clients in hotels, motels and other residential type environments;
 - bed and breakfast type environments.
 - This appliance can be used by children aged from 8 years and above and persons with reduced physical, sensory or mental capabilities or lack of experience and knowledge if they have been given supervision or instruction concerning use of the appliance in a safe way and understand the hazards involved.
 - Children shall not play with the appliance. Cleaning and user maintenance shall not be done by children without supervision. (For EN60335-1)
 - This appliance is not intended for use by persons (including children) with reduced physical, sensory or mental capabilities, or lack of experience and knowledge, unless they have been given supervision or instruction concerning use of the appliance by a person responsible for their safety. (For IEC60335-1)
 - Packaging material could be dangerous for children!
 - Children should be supervised to ensure that they do not play with the appliance.
- This appliance is for indoor household use only.

To protect against the risk of electrical shock, do not immerse the unit, cord or plug in water or other liquid.

- Please unplug before cleaning and maintenance the appliance. Use a soft cloth moisten with mild soap, and then use a dry cloth to wipe it again.
- If the supply cord is damaged, it must be replaced by the manufacturer or its service agent or a similarly qualified person in order to avoid a hazard.

Earthing Instructions

- This appliance must be earthed. In the event of a malfunction or breakdown, earthing will reduce the risk of an electric shock by providing a path of least resistance of electric current. This appliance is equipped with an earthing conductor plug.
- The plug must be plugged into an appropriate outlet that is installed and earthed in accordance with all local codes and ordinances.
- Improper connection of the equipment-earthing conductor can result in the risk of an electric shock.
- Check with a qualified electrician or service representative if you are in doubt whether the appliance is properly grounded.
- Do not modify the plug provided with the appliance if it does not fit the outlet.
- Have a proper outlet installed by a qualified electrician.
- Do not abuse, sit on, or stand on the door or dish rack of the dishwasher.
- Do not operate your dishwasher unless all enclosure panels are properly in place.
- Open the door very carefully if the dishwasher is

- operating, there is a risk of water squirting out.
- Do not place any heavy objects on or stand on the door when it is open. The appliance could tip forward.
 - When loading items to be washed:
 - 1) Locate sharp items so that they are not likely to damage the door seal;
 - 2) Warning: Knives and other utensils with sharp points must be loaded in the basket with their points facing down or placed in a horizontal position.
 - Some dishwasher detergents are strongly alkaline. They can be extremely dangerous if swallowed. Avoid contact with the skin and eyes and keep children away from the dishwasher when the door is open.
 - Check that there are no detergent residues after completion of the wash cycle.
 - Do not wash plastic items unless they are marked “dishwasher safe” or the equivalent.
 - For unmarked plastic items not so marked, check the manufacturer’s recommendations.
 - Use only detergent and rinse agents recommended for use in an automatic dishwasher.
 - Never use soap, laundry detergent, or hand washing detergent in your dishwasher.
 - The door should not be left open, since this could increase the risk of tripping.
 - During installation, the power supply must not be excessively or dangerously bent or flattened.
 - Do not tamper with controls.
 - The appliance needs to be connected to the main water valve using new hose sets. Old sets should not be reused.

- To save energy, in stand by mode, the appliance will switch off automatically after 15 minutes without any user interaction.
- The maximum number of place settings to be washed is 12.
- The maximum permissible inlet water pressure is 1MPa.
- The minimum permissible inlet water pressure is 0.04MPa.

Disposal

- For disposing of package and the appliance please go to a recycling center.
Therefore cut off the power supply cable and make the door closing device unusable.
- Cardboard packaging is manufactured from recycled paper and should be disposed in the waste paper collection for recycling.
- By ensuring this product is disposed of correctly, you will help prevent potential negative consequences for the environment and human health, which could otherwise be caused by inappropriate waste handling of this product.
- For more detailed information about recycling of this product, please contact your local city office and your household waste disposal service.
- **DISPOSAL: Do not dispose this product as unsorted municipal waste. Collection of such waste separately for special treatment is necessary.**

SPECIFICATIONS

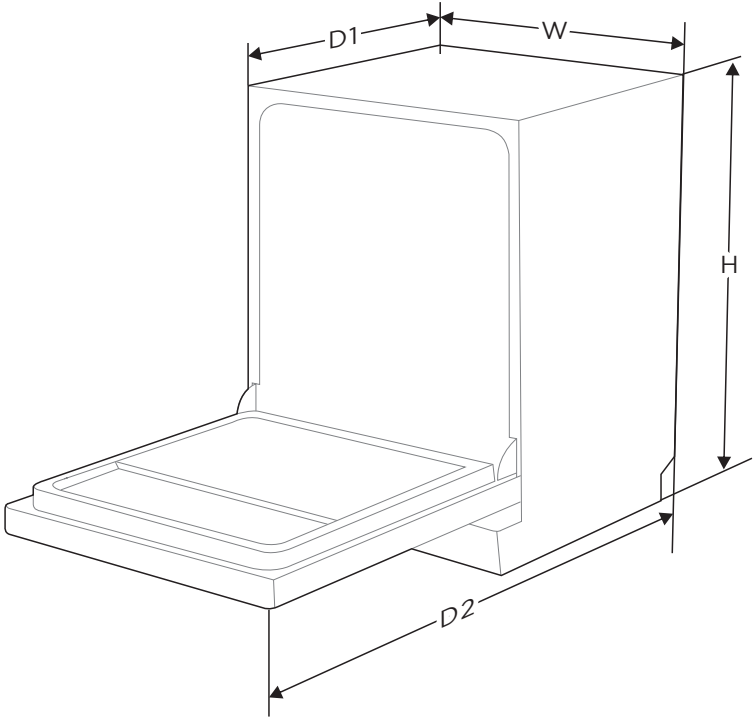

Height (H)	845 mm
Width (W)	598 mm
Depth (D1)	600 mm (with the door closed)
Depth (D2)	1175 mm (with the door opened 90°)

Product information sheet (EN60436)

Supplier's name or trade mark: Midea

Supplier's address ^(b): Midea Italia S r l. a socio unico viale Luigi Bodio 29/37 201 58 Milano, Italia

Model identifier: MFD60S101W-IT MFD60S101X-IT

General product parameters:

Parameter	Value	Parameter	Value	
Rated capacity ^(a) (ps)	12	Dimensions in cm	Height	85
			Width	60
			Depth	60
EEI ^(a)	59,9	Energy efficiency class ^(a)	E ^(c)	
Cleaning performance index ^(a)	1,125	Drying performance index ^(a)	1,065	
Energy consumption in kWh [per cycle], based on the eco program using cold water fill. Actual energy consumption will depend on how the appliance is used.	0,923	Water consumption in litres [per cycle], based on the eco program. Actual water consumption will depend on how the appliance is used and on the hardness of the water.	11,0	
Program duration ^(a) (h:min)	3:50	Type	Free standing	
Airborne acoustical noise emissions ^(a) (dB(A) re 1 pW)	55	Airborne acoustical noise emission class ^(a)	D ^(c)	
Off-mode (W)	0,49	Standby mode (W)	N/A	
Delay start (W) (if applicable)	1,00	Networked standby (W) (if applicable)	N/A	

Minimum duration of the guarantee offered by the supplier ^(b): 24months

Additional information:

Weblink to the supplier's website, where the information in point 6 of Annex II to Commission Regulation (EU) 2019/2022 ⁽¹⁾ ^(b) is found: <https://www.midea.com/it/>

(a) for the eco program.

(b) changes to these items shall not be considered relevant for the purposes of paragraph 4 of Article 4 of Regulation (EU) 2017/1369.

(c) if the product database automatically generates the definitive content of this cell the supplier shall not enter these data.

(d) Commission Regulation (EU) 2019/2022 of 1 October 2019 laying down eco design requirements for household dishwashers pursuant to Directive 2009/125/EC of the European Parliament and of the Council amending Commission Regulation (EC) No 1275/2008 and repealing Commission Regulation (EU) No 1016/2010 (see page 267 of this Official Journal).

PRODUCT OVERVIEW

Product

● IMPORTANT

To get the best performance from your dishwasher, read all operating instructions before using it for the first time.

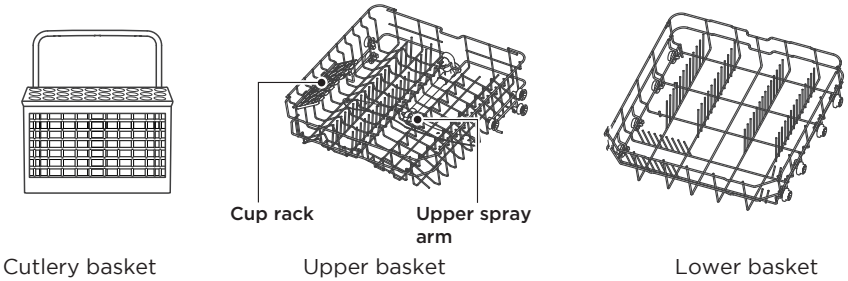
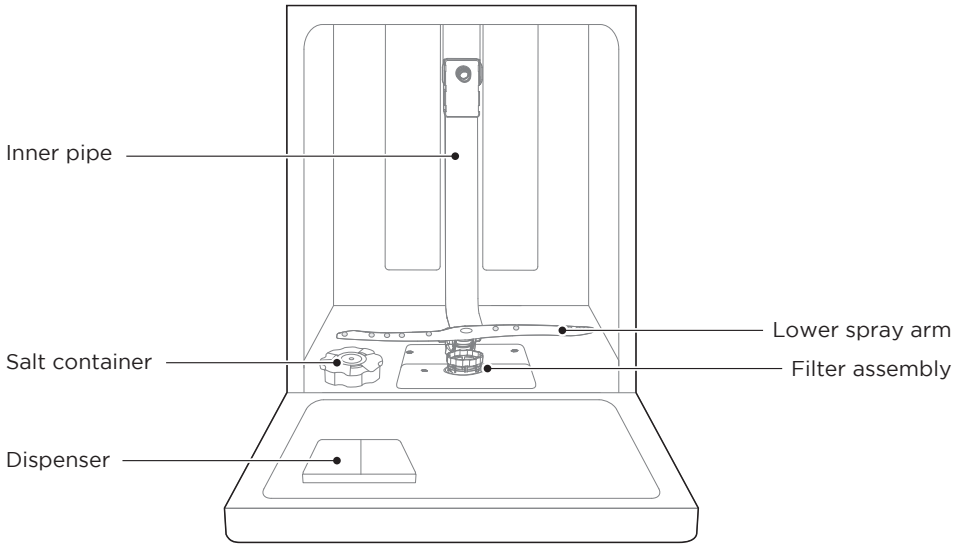

● NOTE

To make room for taller items in the upper basket, raise the cup rack upwards. You can then lean the tall glasses against it. You can also remove it when it is not required for use.

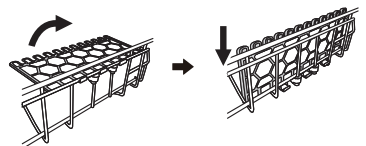

QUICK START GUIDE

Please read the corresponding content in the instruction manual for detailed operating method.

1. Install the dishwasher

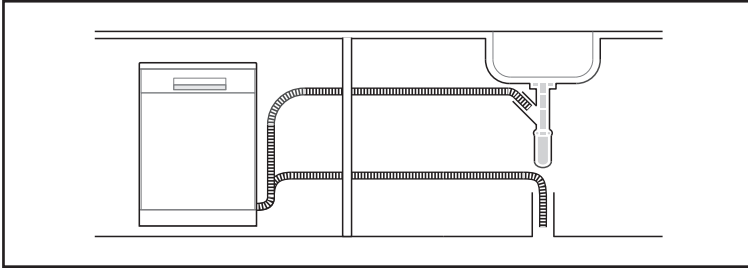

2. Remove larger residue from dishes.
Avoid pre-rinsing.



3. Load the baskets.

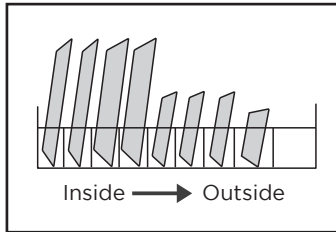

4. Fill the dispenser with detergent and rinse aid.

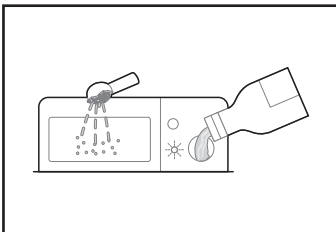

5. Select a suitable program and start the dishwasher.

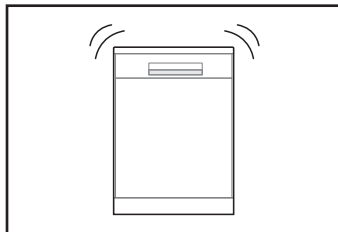

PRODUCT INSTALLATION

WARNING



Electrical Shock Hazard
Disconnect electrical power before installing dishwasher.
Failure to do so could result in death or electrical shock.

Attention

The installation of the pipes and electrical equipments should be done by professionals.

About Power Connection

WARNING

For personal safety:

Do not use an extension cord or an adapter plug with this appliance.
Do not, under any circumstances, cut or remove the earthing connection from the power cord.

Electrical requirements

Please look at the rating label to know the rating voltage and connect the dishwasher to the appropriate power supply. Use the required fuse 10A/13A/16A, time delay fuse or circuit breaker recommended and provide separate circuit serving only this appliance.

Electrical connection

Ensure the voltage and frequency of the power being corresponds to those on the rating plate. Only insert the plug into an electrical socket which is earthed properly. If the electrical socket to which the appliance must be connected is not appropriate for the plug, replace the socket, rather than using a adaptors or the like as they could cause overheating and burns.

 **Ensure that proper earthing exists before use**

Water Supply And Drain

Cold water connection

Connect the cold water supply hose to a threaded 3/4(inch) connector and make sure that it is fastened tightly in place.

If the water pipes are new or have not been used for an extended period of time, let the water run to make sure that the water is clear. This precaution is needed to avoid the risk of the water inlet to be blocked and damage the appliance.

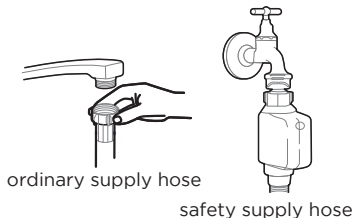

About the safety supply hose

The safety supply hose consists of the double walls. The system guarantees its intervention by blocking the flow of water in case of the supply hose breaking and when the air space between the supply hose itself and the outer corrugated hose is full of water.

⚠ WARNING

A hose that attaches to a tap can burst if it is installed on the same water line as the dishwasher. If your sink has one, it is recommended that the hose be disconnected and the hole plugged.

How to connect the safety supply hose

1. Pull the safety supply hoses out from storage compartment located at rear of dishwasher.
2. Tighten the screws of the safety supply hose to the faucet with thread 3/4inch.
3. Turn the water fully on before starting the dishwasher.

How to disconnect the safety supply hose

1. Turn off the water.
2. Unscrew the safety supply hose from the faucet.

Connection Of Drain Hoses

Insert the drain hose into a drain pipe with a minimum diameter of 4 cm, or let it run into the sink, making sure to avoid bending or crimping it. The height of drain pipe must be less than 1000 mm. The free end of the hose must not be immersed in water to avoid the back flow of it.

⚠ Please securely fix the drain hose in either position A or position B

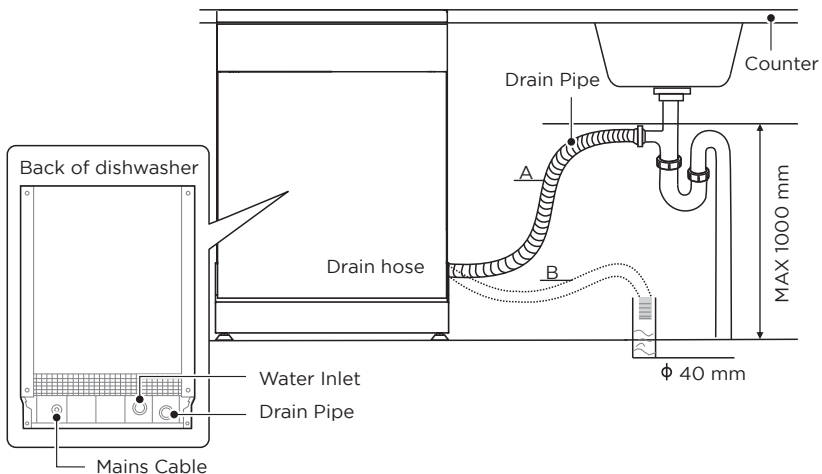

How to drain excess water from hoses

If the connection to the drain pipe is positioned higher than 1000 mm, excess water may remain in the drain hose. It will be necessary to drain excess water from the hose into a bowl or suitable container that is held outside and lower than the sink.

Water outlet

Connect the water drain hose. The drain hose must be correctly fitted to avoid water leaks. Ensure that the water drain hose is not kinked or squashed.

Extension hose

If you need a drain hose extension, make sure to use a similar drain hose. It must not be longer than 4 meters, otherwise the cleaning effect of the dishwasher could be reduced.

Syphon connection

The waste connection must be at a height less than 1000 mm (maximum) from the bottom of the dishwasher.

Positioning The Appliance

Position the appliance in the desired location. The back should rest against the wall behind it, and the sides, along the adjacent cabinets or walls. The dishwasher is equipped with water supply and drain hoses that can be positioned either to the right or the left sides to facilitate proper installation.

Levelling the appliance

Once the appliance is positioned for levelling, the height of the dishwasher may be altered via adjustment of the screwing level of the feet.

In any case, the appliance should not be inclined more than 2°

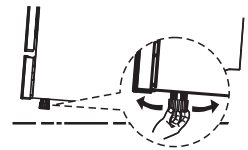

Free Standing Installation

Type 1: Fitting between existing carbinets

The height of the dishwasher, 845 mm, has been designed in order to allow the machine to be fitted between existing cabinets of the same height in modern fitted kitchens. The feet can be adjusted so that correct height is reached.

The laminated top of the machine does not require any particular care since it is heatproof, scratchproof and stainproof.

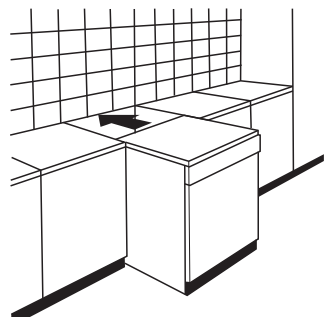

Type 2: Underneath existing work top

(When fitting beneath a work top)

In most modern fitted kitchens there is only one single work top under which cabinets and electrical appliances are fitted. In this case remove the work top of the dishwasher by unscrewing the screws under the rear edge of the top (a).

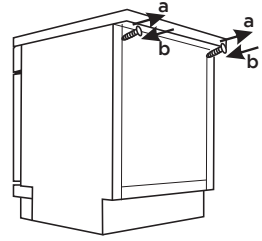

⚠ Attention

After removing the work top, the screws must be screwed again under the rear edge of the top (b).

Selecting the best location for the dishwasher

The installation position of the dishwasher should be near the existing inlet and drain hose and power socket.

Illustrations of cabinet dimensions and installation position of the dishwasher.

1. Less than 5 mm between the top of dishwasher and cabinet and the outer door aligned to cabinet.

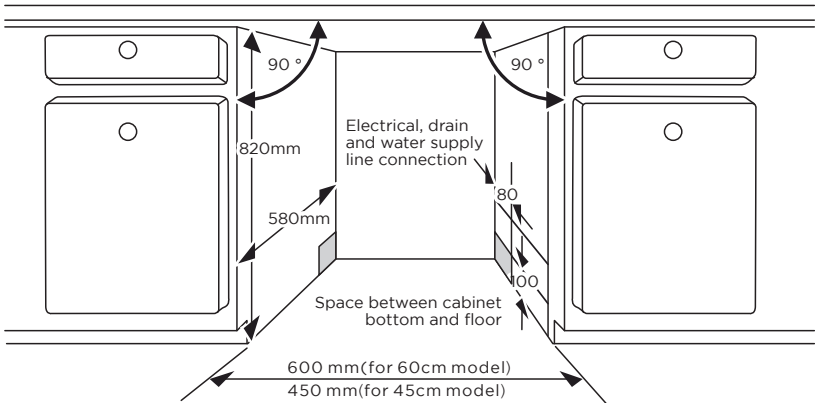

2. If dishwasher is installed at the corner of the cabinet, there should be some space when the door is opened.

⚠ Depending on where your electrical outlet is, you may need to cut a hole in the opposite cabinet side.

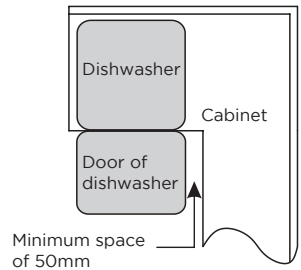





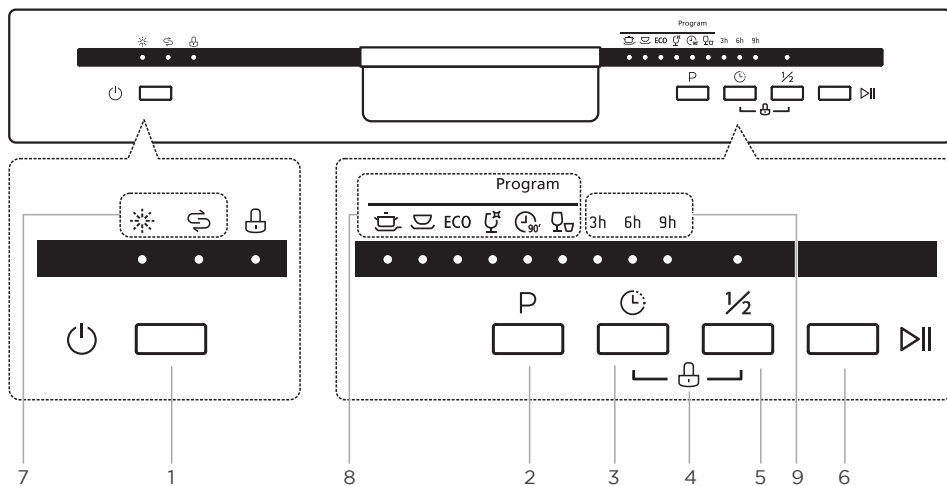





OPERATION INSTRUCTIONS

Control Panel







		Description
No.1	Power	<ul style="list-style-type: none"> Press this button to turn on your dishwasher.
No.2	Program	<ul style="list-style-type: none"> Select the appropriate washing program, the selected program indicator will be lit.
No.3	Delay	<ul style="list-style-type: none"> Press the button to set the delay time.
No.4	Child lock	<ul style="list-style-type: none"> This option allows you to lock the buttons on the control panel, so children cannot accidentally start the dishwasher by pressing the buttons on the panel. Only the Power button remains active. To lock or unlock the buttons on the control panel, press and hold the Delay button + Half-load button for 3 seconds simultaneously. When pressing this button, corresponding indicator will be lit.
No.5	Half load	<ul style="list-style-type: none"> When you have about or less than half of full place settings dishware to wash, you can choose this function to save energy and water. (It can only be used with Intensive, Universal, ECO, Glass and 90 min.)

		Description
No.6	 Start/Pause	<ul style="list-style-type: none"> Press the button to start the selected washing program or pause the working program.
No.7 Program	 Intensive	<ul style="list-style-type: none"> For heaviest soiled crockery, and normally soiled pots, pans, dishes etc. With dried-on food.
	 Universal	<ul style="list-style-type: none"> For normally soiled loads, such as pots, plates, glasses and lightly soiled pans.
	ECO ECO	<ul style="list-style-type: none"> This is standard program, it is suitable to clean normally soiled tableware and it is the most efficient program in terms of its combined energy and water consumption for that type of tableware.
	 Glass	<ul style="list-style-type: none"> For lightly soiled crockery and glass.
	 90 min	<ul style="list-style-type: none"> For normally soiled loads that need quick wash.
	 Rapid	<ul style="list-style-type: none"> A shorter wash for lightly soiled loads that do not need drying.
No.8 Warning indicator	 Rinse aid	<ul style="list-style-type: none"> If the “” indicator is lit, it means the dishwasher is low on dishwasher rinse aid and needs to be refilled.
	 Salt	<ul style="list-style-type: none"> If the “” indicator is lit, it means the dishwasher is low on dishwasher salt and needs to be refilled.
No.9 Delay time		<ul style="list-style-type: none"> To show the delay time(3h/6h/9h).

Programmes

The table below shows which programs are best for the levels of food residue on them and how much detergent is needed. It also show various information about the programs. Consumption values and program duration are only indicative except for the ECO program.

(●) indicates that the program uses rinse aid in the last rinse.

Program	Description Of Cycle	Detergent Pre/Main Wash	Running Time(min)	Energy (kWh)	Water (L)	Rinse Aid
 Intensive	Prewash(50°C) Wash(65°C) Rinse Rinse Rinse(65°C) Drying	$\frac{4/16g}{1 \text{ or } 2 \text{ tabs}}$	205	1.621	17.8	●
 Universal	Prewash(45 C) Wash(55 C) Rinse Rinse(65 C) Drying	$\frac{4/16g}{1 \text{ or } 2 \text{ tabs}}$	175	1.302	14.2	●
ECO (*EN60436)	Pre-wash Wash (46°C) Rinse (65°C) Drying	$\frac{4/16g}{1 \text{ or } 2 \text{ tabs}}$	230	0.923	11.0	●
 Glass	Prewash Wash(50 C) Rinse Rinse(65 C) Drying	$\frac{4/16g}{1 \text{ or } 2 \text{ tabs}}$	120	1.100	14.2	●
 90 min	Wash (60°C) Rinse Rinse (65°C) Drying	$\frac{20g}{1 \text{ tab}}$	90	1.350	11.5	●
 Rapid	Wash (50°C) Rinse Rinse (45°C)	$\frac{20g}{1 \text{ or } 2 \text{ tabs}}$	30	0.751	11.2	○

NOTE

ECO : The ECO program is suitable to clean normally soiled tableware, that for this use, it is the most efficient program in terms of its combined energy and water consumption, and it is used to assess compliance with the EU ecodesign legislation.

Preparing And Loading Dishes

Consider buying utensils which are identified as dishwasher-proof.

For particular items, select a program with the lowest possible temperature.

To prevent damage, do not take glass and cutlery out of the dishwasher immediately after the program has ended.

For washing the following cutlery/dishes

Are not suitable

Cutlery with wooden, horn china or mother-of-pearl handles

Plastic items that are not heat resistant

Older cutlery with glued parts that are not temperature resistant

Bonded cutlery items or dishes

Pewter or cooper items

Crystal glass

Steel items subject to rusting

Wooden platters

Items made from synthetic fibres

Are of limited suitability

Some types of glasses can become dull after a large number of washes

Silver and aluminum parts have a tendency to discolor during washing

Glazed patterns may fade if machine washed frequently

Recommendations for loading the dishwasher

Scrape off any large amounts of leftover food. Soften remnants of burnt food in pans. It is not necessary to rinse the dishes under running water.

For best performance of the dishwasher, follow these loading guidelines.

(Features and appearance of baskets and cutlery baskets may vary from your model.)

Place objects in the dishwasher in the following way:

Items such as cups, glasses, pots, pans, etc. must face downwards.

Curved items, or ones with recesses, should be loaded aslant so that water can run off.

All utensils are stacked securely and can not tip over.

All utensils are placed in the way that the spray arms can rotate freely during washing.

Load hollow items such as cups, glasses, pans etc. With the opening facing downwards so that water cannot collect in the container or a deep base.

Dishes and items of cutlery must not lie inside one another, or cover each other.

To avoid damage, glasses should not touch one another.

The upper basket is designed to hold more delicate and lighter dishware such as glasses, coffee and tea cups.

Long bladed knives stored in an upright position are a potential hazard!

Long and sharp items of cutlery such as carving knives must be positioned horizontally in the upper basket.

Please do not overload your dishwasher. This is important for good results and for reasonable consumption of energy.

NOTE

Very small items should not be washed in the dishwasher as they could easily fall out of the basket.

Removing the dishes

To prevent water dripping from the upper basket into the lower basket, we recommend that you empty the lower basket first, followed by the upper basket.

WARNING



Items will be hot! To prevent damage, do not take glass and cutlery out of the dishwasher for around 15 minutes after the program has ended.

Loading the upper basket

The upper basket is designed to hold more delicate and lighter dishware such as glasses, coffee and tea cups and saucers, as well as plates, small bowls and shallow pans (as long as they are not too dirty). Position the dishes and cookware so that they will not get moved by the spray of water.



Loading the lower basket

We suggest that you place large and difficult to clean items into the lower basket: such as pots, pans, lids, serving dishes and bowls, as shown in the figure below. It is preferable to place serving dishes and lids on the side of the racks in order to avoid blocking the rotation of the top spray arm.

The maximum diameter advised for plates in front of the detergent dispenser is of 19 cm, this not to hamper the opening of it.

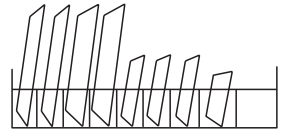

Loading the cutlery basket

Cutlery should be placed in the cutlery basket separate from each other in the appropriate positions. Avoid nesting of the cutlery to prevent insufficient cleaning performance.

WARNING



Do not let any item extend through the bottom.
Always load sharp utensils with the sharp point down!

LOADING THE BASKETS ACCORDING TO EN60436:

Loading the dishwasher to its full capacity will contribute to energy and water savings.

1.Upper basket:

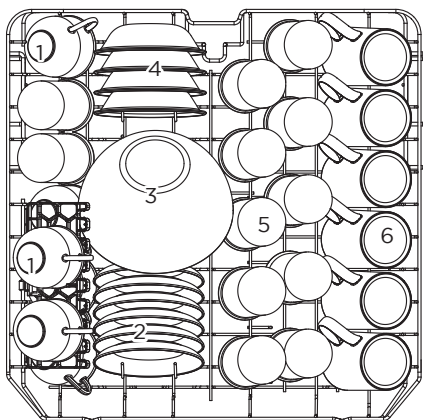

Number	Item
1	Cups
2	Saucers
3	Glass bowl
4	Dessert bowls
5	Glasses
6	Mugs

2.Lower basket:

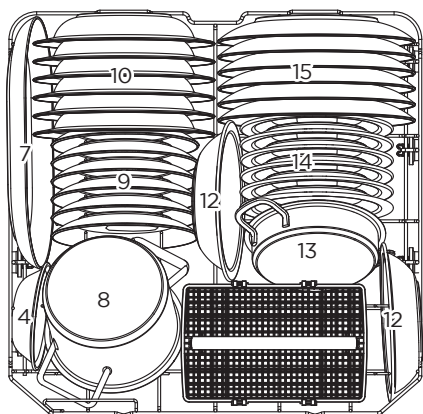

Number	Item
7	Oval platter
8	Small pot
9	Dessert plates
10	Soup plates
11	Cutlery basket
12	Melamine bowls
13	Oven pot
14	Melamine dessert plates
15	Dinner plates

4.Cutlery basket:

IN
↑

1	2	1		4	4	4	4	4	4		1	2	1
2	2	2			8			7		3	3		2
1	2	1		4	4	4	4	4	4		1	3	1
1	2	1		5	5	5	5	5	5		3	3	3
2	2	2			3			3		3	3	3	3
1	2	1		5	5	5	5	5	5		6		6

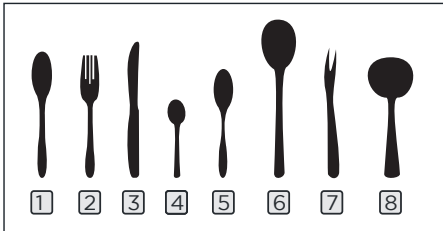

Information for comparability tests in accordance with EN60436
 Capacity: 12 place settings
 Position of the upper basket: lower position
 Program: ECO
 Rinse aid setting: Max
 Softener setting: H3

Number	Item
1	Soup spoons
2	Forks
3	Knives
4	Tea spoons
5	Dessert spoons
6	Serving spoons
7	Serving fork
8	Gravy ladle

Loading The Salt Into The Softener

NOTE

If your model does not have any water softener, you may skip this section.

Always use salt intended for dishwasher use.

The hardness of the water varies from place to place. If hard water is used in the dishwasher, deposits will form on the dishes and utensils.

The appliance is equipped with a special softener that uses a salt container specifically designed to eliminate lime and minerals from the water.

The salt container is located beneath the lower basket and should be filled as explained in the following:

WARNING

Only use salt specifically designed for dishwashers use!

Every other type of salt not specifically designed for dishwasher use, especially table salt, will damage the water softener. In case of damages caused by the use of unsuitable salt the manufacturer does not give any warranty nor is liable for any damages caused.

Only fill with salt before running a cycle.

This will prevent any grains of salt or salty water, which may have been spilled, remaining on the bottom of the machine for any period of time, which may cause corrosion.

Please follow the steps below for adding dishwasher salt:

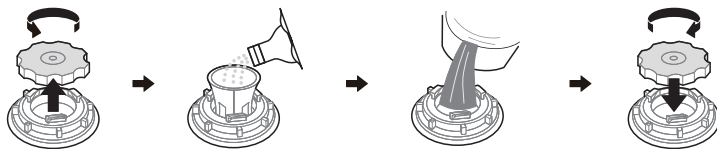

1. Remove the lower basket and unscrew the reservoir cap.
2. Place the end of the funnel (if supplied) into the hole and pour in about 1.5 kg of dishwasher salt.
3. Fill the salt container to its maximum limit with water. It is normal for a small amount of water to come out of the salt container.
4. After filling the container, screw back the cap tightly.
5. The salt warning light will turn off after the salt container has been filled with salt.
6. Immediately after filling the salt into the salt container, a washing program should be started (We suggest to use a short program). Otherwise the filter system, pump or other important parts of the machine may be damaged by salty water. This is out of warranty.

NOTE

The salt container must only be refilled when the salt warning light in the control panel comes on. Depending on how well the salt dissolves, the salt warning light may still be on even though the salt container is filled.

If there is no salt warning light in the control panel (for some models), you can estimate when to fill the salt into the softener by the cycles that the dishwasher has run.

If salt has spilled, run a soak or quick program to remove it.

Water Softener

The water softener must be set manually, using the water hardness dial.

The water softener is designed to remove minerals and salts from the water, which would have a detrimental or adverse effect on the operation of the appliance.

The more minerals there are, the harder your water is.

The softener should be adjusted according to the hardness of the water in your area. Your local Water Authority can advise you on the hardness of the water in your area.

Adjusting salt consumption

The dishwasher is designed to allow for adjustment in the amount of salt consumed based on the hardness of the water used. This is intended to optimise and customise the level of salt consumption.

Please follow the steps below for adjustment in salt consumption.

1. Close the door, switch on the appliance.
2. Within 60 seconds after the appliance was switched on press the Program button for more than 5 seconds to enter the water softener setting mode.
3. Press the Program button again to select the proper setting according to your local water hardness, the setting will change in the following sequence: H3->H4->H5->H6->H1->H2->H3;
4. Without operation in 5 seconds or press the Power button to complete the setup and exit the setup mode.

WATER HARDNESS				Water softner level	Regeneration occurs every X program sequence 1)	Salt consumption (gram/cycle)
German °dH	French °fH	British °Clarke	Mmol/l			
0 - 5	0 - 9	0 - 6	0 - 0.94	H1: Rapid Light bright	No regeneration	0
6 - 11	10 - 20	7 - 14	1.0 - 2.0	H2: 90min Light bright	10	9
12 - 17	21 - 30	15 - 21	2.1 - 3.0	H3: Rapid, 90min Light bright	5	12
18 - 22	31 - 40	22 - 28	3.1 - 4.0	H4: Glass Light bright	3	20
23 - 34	41 - 60	29 - 42	4.1 - 6.0	H5: Glass, Rapid Light bright	2	30
35 - 55	61 - 98	43 - 69	6.1 - 9.8	H6: 90min, Glass Light bright	1	60

1°dH=1.25 °Clarke=1.78) °fH=0.178mmol/l

The factory setting: H3

- 1) Every cycle with a regeneration operation consumes additional 2.0 litres of water, the energy consumption increases by 0.02 kWh and the program extents by 4 minutes.

Function Of The Rinse Aid And Detergent

The rinse aid is released during the final rinse to prevent water from forming droplets on your dishes, which can leave spots and streaks. It also improves drying by allowing water to roll off the dishes. Your dishwasher is designed to use liquid rinse aids.

⚠ WARNING

Only use branded rinse aid for dishwasher. Never fill the rinse aid dispenser with any other substances (e.g. Dishwasher cleaning agent, liquid detergent). This would damage the appliance.

When to refill the rinse aid

Unless the rinse-aid warning light () on the control panel is on, you can always estimate the amount from the color of the optical level indicator located next to the cap. When the rinse-aid container is full, the indicator will be fully dark. The size of the dark dot decreases as the rinse-aid diminishes. You should never let the rinse aid level be less than 1/4 full.

As the rinse aid diminishes, the size of the black dot on the rinse aid level indicator changes, as illustrated below.

Full 3/4 full 1/2 full 1/4 full Empty

Function of detergent

The chemical ingredients that compose the detergent are necessary to remove, crush and dispense all dirt out of the dishwasher. Most of the commercial quality detergents are suitable for this purpose.

⚠ WARNING

Proper Use of Detergent

Use only detergent specifically made for dishwashers use. Keep your detergent fresh and dry.

Do not fill detergent into the dispenser until you are ready to start the dishwasher.



Dishwasher detergent is corrosive! Keep dishwasher detergent out of the reach of children.

Filling The Rinse Aid Reservoir

1. Remove the rinse aid reservoir cap by rotating it counterclockwise.

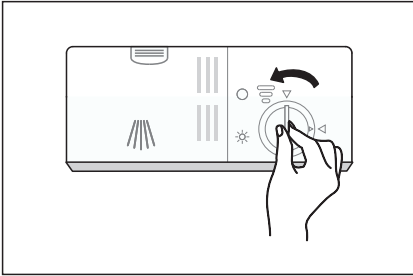

2. Carefully pour in the rinse aid into the dispenser, whilst avoiding it to overflow.

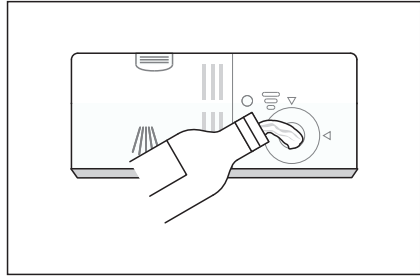

3. Close the rinse aid reservoir cap by rotating it clockwise.

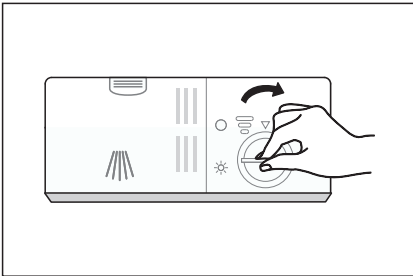

Adjusting the rinse aid reservoir

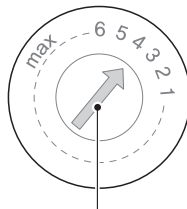
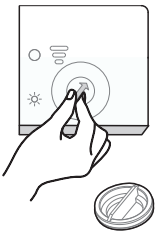

Adjust lever(Rinse)

Turn the rinse aid indicator dial to a number. The higher the number, the more rinse aid the dishwasher uses.

If the dishes are not drying properly or are spotted, adjust the dial to the next higher number until your dishes are spot-free. Reduce it if there are sticky whitish stains on your dishes or a bluish film on glassware or knife blades.

Filling The Detergent Dispenser

1. Press the release latch on the detergent dispenser to open the cover.

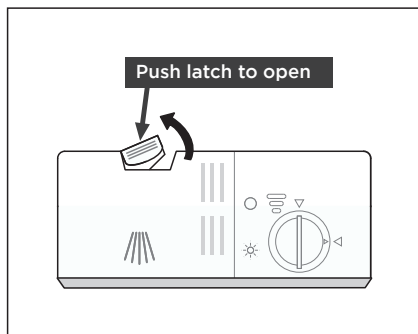

2. Add detergent into the larger cavity (A) for main wash. For more heavily soiled wash loads, also add some detergent into the smaller cavity (B) for release during pre-wash.

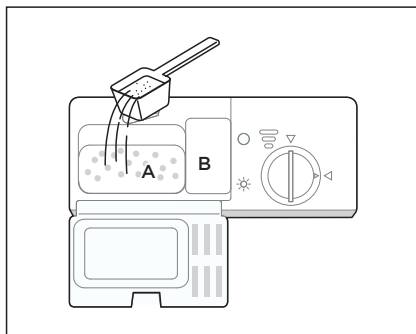

3. Close the cover and press on it until it locks into place.

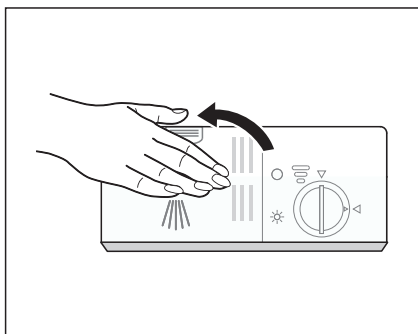

NOTE

Please observe the manufacturer's recommendations on the detergent packaging.

Saving Energy

1. Pre-rinsing of tableware items leads to increased water and energy consumption and is not recommended.
2. Washing tableware in a household dishwasher usually consumes less energy and water in the use phase than hand dishwashing when the household dishwasher is used according to the instructions.

Starting A Program

1. Draw out the lower and upper basket, load the dishes and push them back. It is commended to load the lower basket first, then the upper one.
2. Pour in the detergent.
3. Insert the plug into the socket. The power supply refer to last page "Product fiche". Make sure that the water supply is turned on to full pressure.
4. Close the door, press the Power button.
5. Choose a program, the response light will turn on. Then press the Start/Pause button, the dishwasher will start its cycle after a few seconds.

Changing The Program Mid-cycle

A program can only be changed if it has been running only for a short period of time, otherwise the detergent may have already been released or the the wash water with detergent has already been drained. If this is the case, the dishwasher needs to be reset and the detergent dispenser must be refilled. To reset the dishwasher, follow the instructions below:

1. Press the Start/Pause button to pause the washing.
2. Press Program button more than three seconds the machine will be in program selection mode.
3. You can change the program to the desired cycle setting.
4. Press the Start/Pause button , the dishwasher will start.

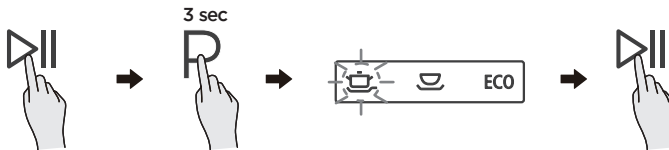

Forget To Add A Dish?

A forgotten dish can be added any time before the detergent dispenser opens. If this is the case, follow the instructions below:

1. Press the Start/Pause button to pause the washing.
2. After the spray arms stopped working, you can open the door completely.
3. Add the forgotten dishes.
4. Close the door.
5. Press the Start/Pause button, the dishwasher will continued to run.

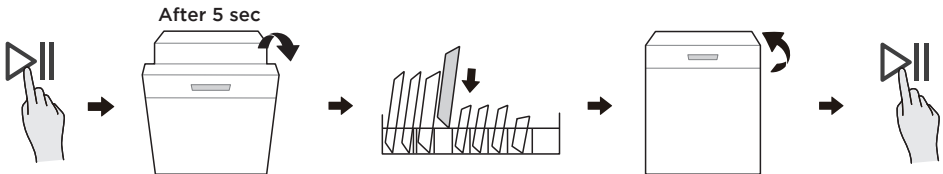

⚠ WARNING

It is dangerous to open the door mid-cycle, as hot steam may scald you.

CLEANING AND MAINTENANCE

External Care

The door and the door seal

Clean the door seals regularly with a soft damp cloth to remove food deposits. When the dishwasher is being loaded, food and drink residues may drip onto the sides of the dishwasher door. These surfaces are outside the wash cabinet and are not accessed by water from the spray arms. Any deposits should be wiped off before the door is closed.

The control panel

If cleaning is required, the control panel should be wiped with a soft damp cloth only.

⚠ WARNING

To avoid penetration of water into the door lock and electrical components, do not use a spray cleaner of any kind.

Never use abrasive cleaners or scouring pads on the outer surfaces because they may scratch the finish. Some paper towels may also scratch or leave marks on the surface.

Internal Care

Filtering system

The filtering system in the base of the wash cabinet retains coarse debris from the washing cycle, including foreign objects such as tooth picks or shards. The collected coarse debris may cause the filters to clog. Check the condition of the filters regularly, carefully remove foreign objects and clean the parts of the filtering system if necessary with water. Follow the steps below to clean the filter.

⚠ WARNING

Pictures are only for reference, different models of the filtering system and spray arms may be different.

1. Hold the coarse filter and rotate it anticlockwise to unlock the filter. Lift the filter upwards and out of the dishwasher.

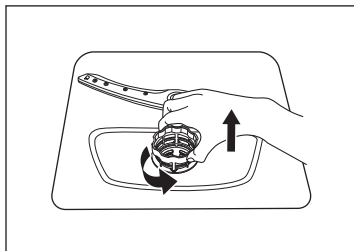

2. The fine filter can be pulled off the bottom of the filter assembly. The coarse filter can be detached from the main filter by gently squeezing the tabs at the top and pulling it away.

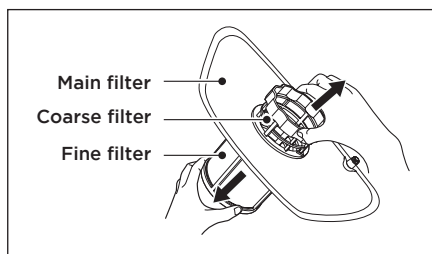

3. Larger food remnants can be cleaned by rinsing the filter under running water. For a more thorough clean, use a soft cleaning brush.

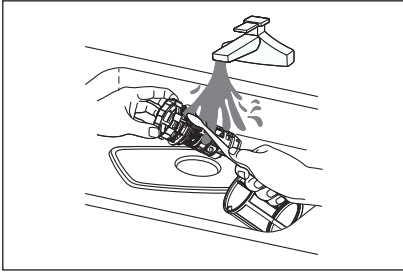

4. Reassemble the filters in the reverse order of the disassembly, replace the filter insert, and rotate clockwise to the close arrow.

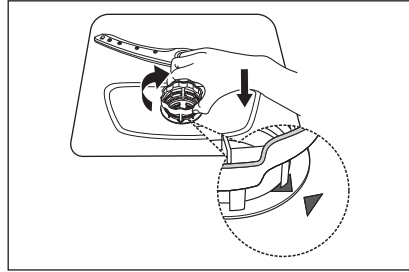

⚠ WARNING

Do not over tighten the filters. Put the filters back in sequence securely, otherwise coarse debris could get into the system and cause a blockage. Never use the dishwasher without filters in place. Improper replacement of the filter may reduce the performance level of the appliance and damage dishes and utensils.

Spray arms

It is necessary to clean the spray arms regularly for hard water chemicals will clog the spray arm jets and bearings.

To clean the spray arms, follow the instructions below:

1. To remove the upper spray arm, hold the nut, rotate the arm clockwise to remove it.
2. To remove the lower spray arm, pull out the spray arm upward.

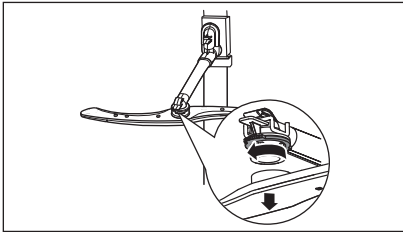

3. Wash the arms in soapy and warm water and use a soft brush to clean the jets. Replace them after rinsing them thoroughly.

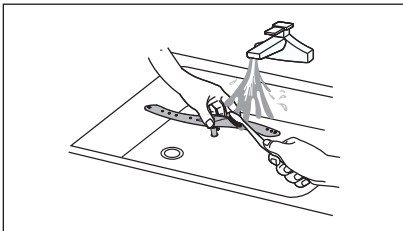

Caring For The Dishwasher

Frost precaution

Please take frost protection measures on the dishwasher in winter. Every time after washing cycles, please operate as follows:

1. Cut off the electrical power to the dishwasher at the supply source.
2. Turn off the water supply and disconnect the water inlet pipe from the water valve.
3. Drain the water from the inlet pipe and water valve. (Use a pan to gather the water)
4. Reconnect the water inlet pipe to the water valve.
5. Remove the filter at the bottom of the tub and use a sponge to soak up water in the sump.

After every wash

After every wash, turn off the water supply to the appliance and leave the door slightly open for a while so that moisture and odors are not trapped inside.

Remove the plug

Before cleaning or performing maintenance, always remove the plug from the socket.

No solvents or abrasive cleaning

To clean the exterior and rubber parts of the dishwasher, do not use solvents or abrasive cleaning products. Only use a cloth with warm soapy water.

To remove spots or stains from the surface of the interior, use a cloth dampened with water and a little vinegar, or a cleaning product made specifically for dishwashers.

When not in use for a long time

It is recommended that you run a wash cycle with the dishwasher empty and then remove the plug from the socket, turn off the water supply and leave the door of the appliance slightly open. This will help the door seals to last longer and prevent odors from forming within the appliance.

Moving the appliance

If the appliance must be moved, try to keep it in the vertical position. If absolutely necessary, it can be positioned on its back.

Seals

One of the factors that cause odours to form in the dishwasher is food that remains trapped in the seals. Periodic cleaning with a damp sponge will prevent this from occurring.

TROUBLESHOOTING

Before Calling For Service

Reviewing the charts on the following pages may save you from calling for service.

Problem	Possible reason	Solution
Dishwasher doesn't start	<ul style="list-style-type: none"> Fuse blown, or the circuit break tripped. 	Replace fuse or reset circuit breaker. Remove any other appliances sharing the same circuit with the dishwasher.
	<ul style="list-style-type: none"> Power supply is not turned on. 	Make sure the dishwasher is turned on and the door is closed securely. Make sure the power cord is properly plugged into the wall socket.
	<ul style="list-style-type: none"> Water pressure is low 	Check that the water supply is connected properly and the water is turned on.
	<ul style="list-style-type: none"> Door of dishwasher not properly closed. 	Make sure to close the door properly and latch it.
Water not pumped form dishwasher	<ul style="list-style-type: none"> Twisted or trapped drain hose. 	Check the drain hose.
	<ul style="list-style-type: none"> Filter clogged. 	Check the filter system.
	<ul style="list-style-type: none"> Kitchen sink clogged. 	Check the kitchen sink to make sure it is draining well. If the problem is the kitchen sink that is not draining , you may need a plumber rather than a serviceman for dishwashers.
Foam in the tub	<ul style="list-style-type: none"> Wrong detergent. 	Use only the special dishwasher detergent to avoid suds. If this occurs, open the dishwasher and let suds evaporate. Add 1 liter of cold water to the bottom of the dishwasher. Close the dishwasher door, then select any cycle. Initially, the dishwasher will drain out the water. Open the door after draining stage is complete and check if the suds have disappeared. Repeat if necessary.
Stained tub interior	<ul style="list-style-type: none"> Spilled rinse aid. 	Always wipe up rinse aid spills immediately.
	<ul style="list-style-type: none"> Detergent with colourant may have been used. 	Make sure that the detergent has no colourant.

Problem	Possible reason	Solution
There are rust stains on cutlery	<ul style="list-style-type: none"> The affected items are not corrosion resistant. 	Avoid washing items that are not corrosion resistant in the dishwasher.
	<ul style="list-style-type: none"> A program was not run after dishwasher salt was added. Traces of salt have gotten into the wash cycle. 	Always run a wash program without any crockery after adding salt. Do not select the Turbo function (if present), after adding dishwasher salt.
	<ul style="list-style-type: none"> The lid of the softener is loose. 	Check the softener lid is secure.
Knocking noise in the dishwasher	<ul style="list-style-type: none"> A spray arm is knocking against an item in a basket 	Interrupt the program and rearrange the items which are obstructing the spray arm.
Rattling noise in the dishwasher	<ul style="list-style-type: none"> Items of crockery are loose in the dishwasher. 	Interrupt the program and rearrange the items of crockery.
Knocking noise in the water pipes	<ul style="list-style-type: none"> This may be caused by on-site installation or the cross-section of the piping. 	This has no influence on the dishwasher function. If in doubt, contact a qualified plumber.
The dishes are not clean	<ul style="list-style-type: none"> The dishes were not loaded correctly. The program was not powerful enough. 	See the "Preparing And Loading Dishes". Select a more intensive program.
	<ul style="list-style-type: none"> Not enough detergent was dispensed. 	Use more detergent, or change your detergent.
	<ul style="list-style-type: none"> Items are blocking the movement of the spray arms. 	Rearrange the items so that the spray can rotate freely.
	<ul style="list-style-type: none"> The filter combination is not clean or is not correctly fitted in the base of wash cabinet. This may cause the spray arm jets to get blocked. 	Clean and/or fit the filter correctly. Clean the spray arm jets.
Cloudiness on glassware.	<ul style="list-style-type: none"> Combination of soft water and too much detergent. 	Use less detergent if you have soft water and select a shorter cycle to wash the glassware and to get them clean.
White spots appear on dishes and glasses.	<ul style="list-style-type: none"> Hard water area can cause limescale deposits. 	Check water softener settings or fill status of salt container.

Problem	Possible reason	Solution
Black or grey marks on dishes	<ul style="list-style-type: none"> Aluminium utensils have rubbed against dishes 	Use a mild abrasive cleaner to eliminate those marks.
Detergent left in dispenser	<ul style="list-style-type: none"> Dishes block detergent dispenser 	Re-loading the dishes properly.
The dishes aren't drying	<ul style="list-style-type: none"> Improper loading 	Use gloves if detergent residue can be found on dishes to avoid skin irritations.
	<ul style="list-style-type: none"> Dishes are removed too soon 	Do not empty your dishwasher immediately after washing. Open the door slightly so that the steam can come out. Take out the dishes until the inside temperature is safe to touch. Unload the lower basket first to prevent the dropping water from the upper basket.
	<ul style="list-style-type: none"> Wrong program has been selected. 	With a short program, the washing temperature is lower, decreasing cleaning performance. Choose a program with a long washing time.
	<ul style="list-style-type: none"> Use of cutlery with a low-quality coating. 	Water drainage is more difficult with these items. Cutlery or dishes of this type are not suitable for washing in the dishwasher.

WARNING

Self-repair or non-professional repair may cause serious risks to the safety of the user of the appliance and impact warranty.

Availability Of Spare Parts

- Seven years after placing the last unit of the model on the market:
Motor, circulation and drain pump, heaters and heating elements, including heat pumps (separately or bundled), piping and related equipment including all hoses, valves, filters and aqua stops, structural and interior parts related to door assemblies (separately or bundled), printed circuit boards, electronic displays, pressure switches, thermostats and sensors, software and firmware including reset software.
- Ten years after placing the last unit of the model on the market:
Door hinge and seals, other seals, spray arms, drain filters, interior racks and plastic peripherals such as baskets and lids.

ERROR CODES

If there is a malfunction the dishwasher will display an error code. The following table shows possible error codes and their causes.

Problem	Possible reason	Solution
The Rapid light flicker fleetly	<ul style="list-style-type: none">• Longer inlet time.	Faucets is not opened, or water intake is restricted, or water pressure is too low.
The Rapid, 90 min light flicker fleetly	<ul style="list-style-type: none">• Not reaching required temperature.	Malfunction of heating element.
The Glass light flicker fleetly	<ul style="list-style-type: none">• Overflow.	Some element of dishwasher leaks.
The ECO, Glass and Rapid light	<ul style="list-style-type: none">• Failure of communication between main circuit board with display circuit board.	Open circuit or break wiring for the communication

WARNING

- If overflow occurs, turn off the main water supply before calling a service.
- If there is water in the base pan because of an overfill or small leak, the water should be removed before restarting the dishwasher.
- If there is an error code that cannot be solved, please request professional assistance.

TRADEMARKS, COPYRIGHTS AND LEGAL STATEMENT

 Midea logo, word marks, trade name, trade dress and all versions thereof are valuable assets of Midea Group and/or its affiliates (“Midea”), to which Midea owns trademarks, copyrights and other intellectual property rights, and all goodwill derived from using any part of an Midea trademark. Use of Midea trademark for commercial purposes without the prior written consent of Midea may constitute trademark infringement or unfair competition in violation of relevant laws.

This manual is created by Midea and Midea reserves all copyrights thereof. No entity or individual may use, duplicate, modify, distribute in whole or in part this manual, or bundle or sell with other products without the prior written consent of Midea.

All the described functions and instructions were up to date at the time of printing this manual. However, the actual product may vary due to improved functions and designs.

DISPOSAL AND RECYCLING

Important instructions for environment

Compliance with the WEEE Directive and Disposing of the Waster Product:
This product complies with EU WEEE Directive (2012/19/EU). This product bears a classification symbol for waster electrical and electronic equipment (WEEE).

This symbol indicates that this product shall not be disposed with other household wastes at the end of its service life. Used device must be returned to official collection point for recycling of electrical electronic devices. To find these collection systems please contact to your local authorities or retailer where the product was purchased. Each household performs important role in recovering and recycling of old appliance. Appropriate disposal of used appliance helps prevent potential negative consequences for the environment and human health.



Compliance with RoHS Directive

The product you have purchased complies with EU RoHS Directive (2011/65/EU). It does not contain harmful and prohibited materials specified in the Directive.

Package information

Packaging materials of the product are manufactured from recyclable materials in accordance with our National Environment Regulations. Do not dispose of the packaging materials together with the domestic or other wastes. Take them to the packaging material collection points designated by the local authorities.

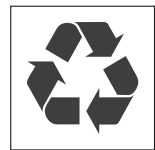

DATA PROTECTION NOTICE

For the provision of the services agreed with the customer, we agree to comply without restriction with all stipulations of applicable data protection law, in line with agreed countries within which services to the customer will be delivered, as well as, where applicable, the EU General Data Protection Regulation (GDPR).

Generally, our data processing is to fulfil our obligation under contract with you and for product safety reasons, to safeguard your rights in connection with warranty and product registration questions. In some cases, but only if appropriate data protection is ensured, personal data might be transferred to recipients located outside of the European Economic Area.

Further information are provided on request. You can contact our Data Protection Officer via **MideaDPO@midea.com**. To exercise your rights such as right to object your personal data being processed for direct marketing purposes, please contact us via **MideaDPO@midea.com**. To find further information, please follow the QR Code.



www.midea.com

© Midea 2023 all rights reserved

00000000000000

此红框内丝印此用户手册对应的14位物料编码 红色框不需印刷
字体为Gotham-Book 8pt 位置大小严格按图纸操作