

Chest Freezer
ELECTRONIC CONTROL SERIES

USER MANUAL

MDRC152FEE MDRC207FEE
MDRC280FEE MDRC345FEE
MDRC405FEE MDRC564FEE

Warning notices: Before using this product, please read this manual carefully and keep it for future reference. The design and specifications are subject to change without prior notice for product improvement. Consult with your dealer or manufacturer for details. The diagram above is just for reference. Please take the appearance of the actual product as the standard.

LANGUAGES

EN	English
DE	Deutsch
IT	Italian
FR	French
ES	Spanish
PT	Portuguese
GR	Greek
PL	Polish
SR	Serbian
HR	Republika Hrvatska
HU	Hungary
SL	Slovenia
RO	Romania
BG	Bulgaria
AL	Albanian
CZ	Czech
SK	Slovak
LT	Lithuania
LV	Latvian

THANK YOU LETTER

Thank you for choosing Midea! Before using your new Midea product, please read this manual thoroughly to ensure that you know how to operate the features and functions that your new appliance offers in a safe way.

CONTENTS

EN

THANK YOU LETTER.....	01
SPECIFICATIONS.....	02
PRODUCT OVERVIEW.....	03
PRODUCT INSTALLATION.....	04
OPERATION INSTRUCTIONS.....	06
CLEANING AND MAINTENANCE.....	11
TROUBLESHOOTING.....	12
APPENDIX.....	14

SPECIFICATIONS

Product model	MDRC152FEE	MDRC207FEE	MDRC280FEE
Rated Voltage / Frequency	220-240V~/50Hz		
Freezer compartment Volume(L)	99	142	198
Freezing Capacity(kg/24h)	4.5	6.5	9
Temperature Rise Time(h)	17	15	21
Refrigerant,Amount(g)	R600a,42	R600a,46	R600a,56
Overall Dimension (WxDxH)mm	545*495*850	632*550*850	816*550*850

Product model	MDRC345FEE	MDRC405FEE	MDRC564FEE
Rated Voltage / Frequency	220-240V~/50Hz		
Freezer compartment Volume(L)	249	290	418
Freezing Capacity(kg/24h)	11.5	14	19
Temperature Rise Time(h)	28	45	50
Refrigerant,Amount(g)	R600a,66	R600a,62	R600a,100
Overall Dimension (WxDxH)mm	985*600*850	1115*670*850	1416*750*825

EN

PRODUCT OVERVIEW

EN

Names of components

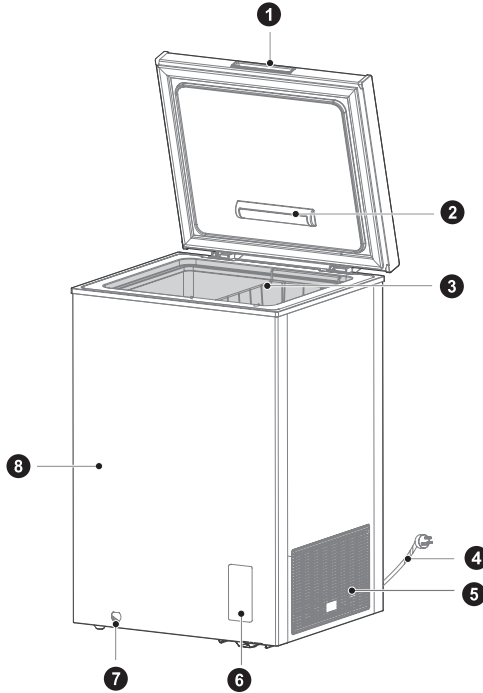

- | | | | |
|---|----------------------------|---|---------------|
| 1 | Door handle(optional) | 7 | Drainage hole |
| 2 | Lamp (optional) | 8 | Cabinet |
| 3 | Shelving basket (optional) | | |
| 4 | Power cord | | |
| 5 | Shutter | | |
| 6 | Temperature control panel | | |

ATTENTION

Images shown here are intended as examples only.

PRODUCT INSTALLATION

Install Instruction

For refrigerating appliances with climate class

- Depending on the climate class, this refrigerating appliance is intended to be used at ambient temperatures range as specified following table.
- The climate class can be found on the rating plate. The product may not operate properly at temperatures outside of the specific range.
- You can find the climate class on the product label.

Effective temperature range

- The product is designed to operate normally in the temperature range specified by its class rating.

Class	Symbol	Ambient temperature range °C	
		IEC 62552 (ISO 15502)	ISO 8561
Extended temperate	SN	+ 10 to + 32	+ 10 to + 32
Temperate	N	+ 16 to + 32	+ 16 to + 32
Subtropical	ST	+ 16 to + 38	+ 18 to + 38
Tropical	T	+ 16 to + 43	+ 18 to + 43

Dimensions and Clearances

- Too small of a distance from adjacent items may result in the degradation of freezing capability and increased electricity costs. Allow over 100 mm of clearance from each adjacent wall when installing the appliance.

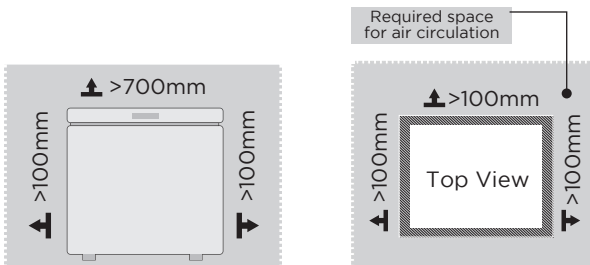

● ATTENTION

The picture above is only for reference. The actual configuration will depend on the physical product or statement by the distributor.

Connecting the appliance

After installing the appliance, connect the power plug into a socket outlet.

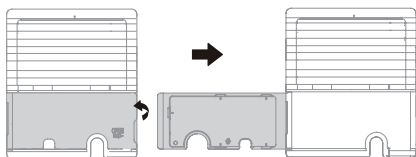

1. Open the cover plate from the side with the tool.
2. open the cover plate, take out the power cord, and then cover the cover plate.

ATTENTION

After connecting the power supply cord (or plug) to the outlet, wait 2 or 3 hours before you put food into the appliance. If you add food before the appliance has cooled completely, your food may spoil.

Changing the light (optional)

- Any replacement or maintenance of the LED lamps is intended to be made by the manufacturer, its service agent or similar qualified person.

OPERATION INSTRUCTIONS

Control panel

EN

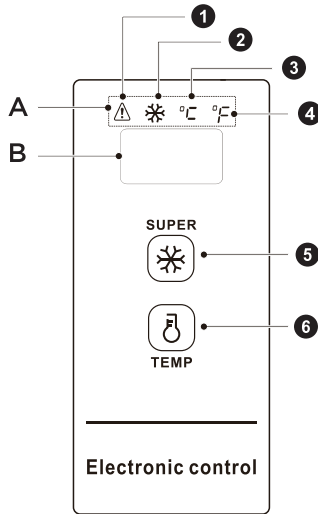





Operation key and lamp	
1. High temperature warming indicator lamp	A. Indicator lamp display area
2. Super-freeze indicator lamp	B. Temperature display area
3. Centigrade temperature indicator lamp	
4. Fahrenheit temperature indicator lamp	
5. Super-freeze key	
6. Tempering key	

Display control

- When power on the freezer, the display window will be on for 3s, and then it will enter normal operation display, the original electrified display shall be under 18°C
- Display of normal operation:
 1. If there is no failure, the set temperature or function mode will be displayed;
 2. If there is any failure, the failure code will be displayed;

Show sleep function:



- The sleep function will open by default after electrifying, after the temperature is confirmed, the display will extinguish after another 30s. The sleep mode could be switched via combined key:
- By pressing tempering key “” and super-freeze key “” for 5s simultaneously, when “ON” is displayed in the temperature display area once, it indicates the sleep function is opened.
- By pressing tempering key “” and super-freeze key “” for 5s simultaneously, when “OF” is displayed in the temperature display area once, it indicates the sleep function is closed.

Operation control:

- Open the sleep function. After temperature confirmation for tempering every time, the display area will extinguish for another 30s;
- Close the sleep function. After temperature confirmation for tempering every time, the display area will not extinguish and keep on.

Lock/ Unlock

After the initial electrification, the key is in lock state by default; it is required to operate after unlocking.

- Lock: after pressing the super-freeze key “” for continuously 3s, the display area will blink once, and the set temperature will take effect immediately, once entering lock state, the display area will not blink; after no-key operation for 30s, it could also enter automatic lock state, and the display area will blink once.
- Unlock: after pressing the super-freeze key “” for continuously 3s, the display area will blink once to unlock. Under the lock state, it is required to conduct key operation after unlock.

IMPORTANT:

The various following key operations shall be implemented under unlock state

Fahrenheit and centigrade temperature conversion

- By long pressing the tempering key “ $\overset{\text{TEMP}}{\delta}$ ” for 3s, Fahrenheit and centigrade temperature conversion could be implemented. When the centigrade temperature is displayed, the centigrade temperature indicator lamp on; and when the Fahrenheit temperature is display, the Fahrenheit temperature indicator lamp in the display area will be on.

Temperature Setting

- By pressing the tempering key “ $\overset{\text{TEMP}}{\delta}$ ”, the display window will display the refrigerator temperature, by pressing the tempering key “ $\overset{\text{TEMP}}{\delta}$ ” once every time, the refrigerator temperature will change 1 degree Celsius/Fahrenheit;

ATTENTION

For settings of -30°C/-22°F, an ambient temperature of 25°C/77°F or less is recommended

The specific temperature change is cycled according to the figure below:

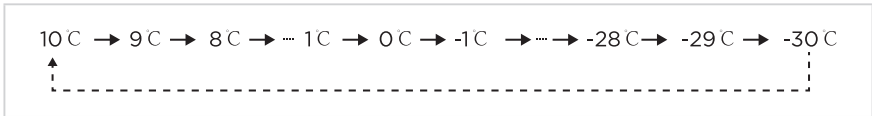

Fahrenheit temperature setting scope:

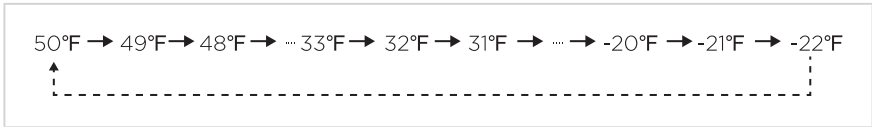

Super-freeze function

Enter super-freeze:

By pressing the super-freeze key “ $\overset{\text{SUPER}}{\ast}$ ”, the super-freeze indicator lamp “ \ast ” will be on;

When setting the centigrade temperature, “-30” will be displayed in the temperature display area, if the compressor continuous operates, the centigrade temperature indicator lamp “ $\overset{\circ}{C}$ ” will be on.

When setting the Fahrenheit temperature, “-22” will be displayed in the temperature display area, if the compressor continuous operates, the Fahrenheit temperature indicator lamp “ $\overset{\circ}{F}$ ” will be on.

Quit super-freeze:

- Power on after power failure;
- Continuous operation of compressor for 24 hours;
- If sensor failure occurs under super-freeze mode, you can quit super-freeze;
- Under super-freeze mode, you can quit the super-freeze mode by repressing the super-freeze key “ $\overset{\text{SUPER}}{\ast}$ ”.

High temperature alarm

- The indicator lamp “  ” will be on for high temperature alarm.

Power failure memory

- During power failure, the sudden operating state of power failure will be locked, after power is recovered, the operation shall be continued according to the setting before the power failure. The super-freeze function will be quitted after power failure.

Failure code

- If the failure happens, the display area will show corresponding error codes as shown as below table, the user shall contact a specialist for maintenance, so as to make sure the normal use of freezer.

Fault Code	Fault Description
E2	Temperature sensor failure

Tips on storing food

- The low temperature of freezer may keep food fresh for a long time and it is mainly used to store frozen foods and making ice.
- The freezer is suitable for storage of meat, fish, shrimp, pastries class and other foods not to be consumed in short term. Do not store fluids in bottled or closed containers Items such as bottled beer, beverages, etc.
- It is not suitable to store bottled or closed containers of fluid items for a long time, if you want to store bottled or closed containers of fluid items, the stored items should not be close to the wall of the freezer.
- There is a certain deviation between the temperature inside the box and the actual setting temperature, which does not affect normal use.
- Please be noted food shall be consumed within the shelf time.
- The fast-freezing function is designed to maintain the nutritional of the food. It can quickly freeze the food in a short time. If a large amount of food need to be frozen at one time, it is recommended that users turn on the fast-freezing function 5 hours in advance. In this case, freezing speed of the freezer increases, it can quickly freeze food and effectively keep the food nutrition.

ATTENTION

- After long term using, there maybe a certain degree of wear with the hinge, it will cause the noise when open/close the door and reduce the service life of hinge. It is recommended to put the grease on hinge for maintenance regularly, it can effectively eliminate noise and extend the service life of the hinge.
- The weight of the objects in the basket should not exceed 5kg.
- If the product is packaged in thin film, there may be condensation on the surface of the box and the film when the temperature and humidity of the transportation environment change rapidly. This phenomenon is a normal physical phenomenon, does not affect the use of the product.

CLEANING AND MAINTENANCE

Your freezer is designed for year-round use and requires minimal cleaning and maintenance. To keep your freezer running efficiently and odor free, we recommend that you clean the freezer regularly.

Defrost

Freezer shall be manually defrosted.

- Unplug the freezer and open the freezer door, remove foods and shelving basket before defrosting; Open the outflow hole and drainage hole (and place water container at the outflow hole); indoor frost will naturally melt, wipe the defrost water with a dry, soft cloth. When the frost softens, an ice scraper might be used to the accelerate de-icing process.
- Please remove the food and put in a cool place when defrosting before removing accessories.

Stop using

- Power failure: Foods can be preserved for a couple of hours even in summer in case of power failure; it is recommended to reduce the frequency of opening door and do not put fresh foods into the freezer.
- Long-time nonuse: Please unplug the freezer left unused for a long time for cleaning. Keep the door open to avoid the bad odor.
- Moving: Do not turn upside or vibrate the freezer, the carrying angle can not be greater than 45°. Do not hold the door and hinge when moving this unit.

ATTENTION

- Other mechanical devices or other means shall not be used to accelerate except those recommended by the manufacturer. Do not damage the refrigerant circuit.
- Continuous operation is recommended when the freezer is started. Please do not stop the freezer under normal circumstances so as not to affect the freezer's service life.

TROUBLESHOOTING

The following simple issues can be handled by the user. Please call the after-sale service department if the issues are not solved.

Problem	Possible reason
Not work	• Whether the freezer is plugged and connected to power;
	• Low voltage
	• Whether temperature control knob is in the work area
	• Failure power or tripping circuit.
Odor	• Odorous foods should closely wrapped;
	• Check whether there is any rotten food
	• Whether the interior shall be cleaned.
Long-term operation of compressor	• It is normal that freezer operates for longer time in summer when the ambient temperature is higher;
	• Do not put too much food in the freezer at one time;
	• Do not put foods until they are cooled;
	• Frequent opening of freezer door;
	• Thick frost layer (defrost is needed).
Light not work	• Whether the freezer is connected to power, whether the light is damaged.
Door can not be properly closed	• The freezer door is stuck by food packages;
	• Too much food;
	• Unbalanced freezer.

Problem	Possible reason
Loud noises	<ul style="list-style-type: none"> • Whether the floor is flat, whether the placement of freezer is stable;
	<ul style="list-style-type: none"> • Whether the freezer accessories are properly placed.
Transient difficulty in door opening	<ul style="list-style-type: none"> • After refrigeration, there will be pressure difference between the inside and outside of the freezer to result in transient difficulty in door opening. This is a normal physical phenomenon.
Over heat on sidewall	<ul style="list-style-type: none"> • The freezer enclosure may emit heat during operation specially in summer, this is caused by the radiation of the condenser, and it is a normal phenomenon.
Surface Condensation	<ul style="list-style-type: none"> • Condensation: condensation phenomenon will be detected on the exterior surface and door seals of the freezer when the ambient humidity is high, this is a normal phenomenon, and the condensation can be wiped away with a dry towel.
Airflow sound Buzz Clatter	<ul style="list-style-type: none"> • Refrigerants circulating in the refrigerant lines will produce eruption of sound and grunts which is normal does not affect the cooling effect.
	<ul style="list-style-type: none"> • Buzz will be generated by running compressor specially when starting up or shutting down.
	<ul style="list-style-type: none"> • The solenoid valve or electric switch valve will clatter which is a normal phenomenon and does not affect the operation.

APPENDIX

Special for new European standard

The ordered parts in the following table can be acquired from Service provider channel

Ordered part	Provided by	Minimum time required for Provision
Thermostats	Professional maintenance personnel	At least 7 years after the last model is launched on the market
Temperature sensors	Professional maintenance personnel	At least 7 years after the last model is launched on the market
Printed circuit boards	Professional maintenance personnel	At least 7 years after the last model is launched on the market
Light sources	Professional maintenance personnel	At least 7 years after the last model is launched on the market
Door handles	Professional repairers and final users	At least 7 years after the last model is launched on the market
Door hinges	Professional repairers and final users	At least 7 years after the last model is launched on the market
Trays	Professional repairers and final users	At least 7 years after the last model is launched on the market
Baskets	Professional repairers and final users	At least 7 years after the last model is launched on the market
Door gaskets	Professional repairers and final users	At least 10 years after the last model is launched on the market

Dear customer

1. If you want to return or replace the product, please contact the store where you buy.

(Remember to bring the purchase invoice)

2. If your product breaks down which needs to repair, please contact after-sales service provider.

ATTENTION

The model information in the product database, as well as the model identifier, can be obtained through a weblink scanned by a QR code, if any, on the energy efficiency label of the product.

For more information about the energy efficiency of the appliance, visit <https://ec.europa.eu> and search using the model name.

The model name can be found on the rating label of the appliance.

DANKE

Vielen Dank, dass Sie sich für Midea entschieden haben! Bevor Sie Ihr neues Midea-Produkt in Betrieb nehmen, lesen Sie bitte dieses Handbuch aufmerksam durch, damit Sie wissen, wie Sie die Funktionen Ihres neuen Geräts auf sichere Weise nutzen können.

INHALTSVERZEICHNIS

DE

DANKE	01
TECHNISCHE DATEN	02
PRODUKTÜBERSICHT	03
PRODUKTINSTALLATION	04
BEDIENUNGSANWEISUNGEN	06
REINIGUNG UND WARTUNG	11
PROBLEMLÖSUNG	12
ANHANG	14

TECHNISCHE DATEN

Produktmodell	MDRC152FEE	MDRC207FEE	MDRC280FEE
Nennspannung/-frequenz	220-240V-/50Hz		
Kapazität des Tiefkühlbereichs (L)	99	142	198
Tiefkühlkapazität (kg/24 h)	4,5	6,5	9
Temperaturanstiegszeit (h)	17	15	21
Kältemittel, Menge (g)	R600a, 42	R600a, 46	R600a, 56
Gesamtabmessungen (B x T x H) mm	545 x 495 x 850	632 x 550 x 850	816 x 550 x 850

Produktmodell	MDRC345FEE	MDRC405FEE	MDRC564FEE
Nennspannung/-frequenz	220-240V-/50Hz		
Kapazität des Tiefkühlbereichs (L)	249	290	418
Tiefkühlkapazität (kg/24 h)	11,5	14	19
Temperaturanstiegszeit (h)	28	45	50
Kältemittel, Menge (g)	R600a, 66	R600a, 62	R600a, 100
Gesamtabmessungen (B x T x H) mm	985 x 600 x 850	1115 x 670 x 850	1416 x 750 x 825

DE

PRODUKTÜBERSICHT

DE

Komponentenbezeichnung

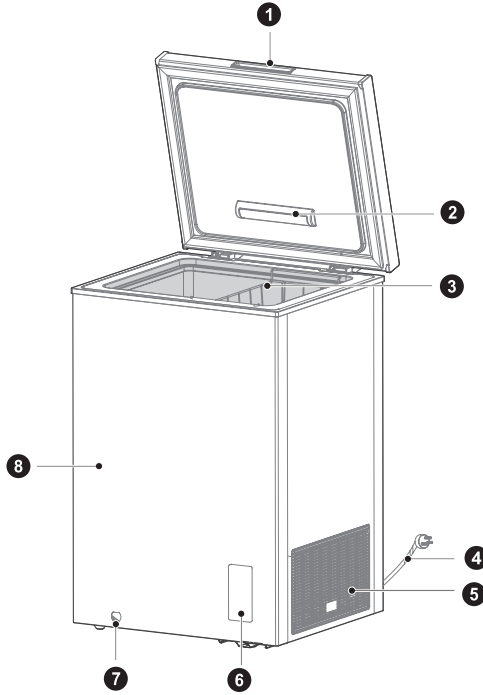

- | | | | |
|---|------------------------|---|---------------|
| 1 | Türgriff (optional) | 7 | Ablauf |
| 2 | Lampe (optional) | 8 | Gerätegehäuse |
| 3 | Ablagenkorb (optional) | | |
| 4 | Netzkabel | | |
| 5 | Ventilationsgitter | | |
| 6 | Temperaturregler | | |

● ACHTUNG

Die hier gezeigten Bilder dienen nur als Beispiele.

PRODUKTINSTALLATION

Installationsanweisungen

Für Kühlgeräte mit Klimaklasse

- In Abhängigkeit von der Klimaklasse ist diese Gefriertruhe für den Einsatz in dem Temperaturbereich bestimmt, der in nachstehender Tabelle angegeben ist.
- Die Klimaklasse finden Sie auf dem Typenschild. Außerhalb des angegebenen Temperaturbereiches arbeitet das Gerät u. U. nicht ordnungsgemäß.
- Sie können die Klimaklasse am Typenschild des Produktes finden.

Effektiver Temperaturbereich

- Das Produkt wurde entwickelt, um in dem bei seiner Klimaklasse angegebenen Temperaturbereich normal zu arbeiten.

Klasse	Symbol	Umgebungstemperaturbereich °C	
		IEC 62552 (ISO 15502)	ISO 8561
Kaltgemäßigt	SN	+10 bis +32	+10 bis +32
Kühlgemäßigt	N	+16 bis +32	+16 bis +32
Subtropisch	ST	+16 bis +38	+18 bis +38
Tropisch	T	+16 bis +43	+18 bis +43

Abmessungen und Abstände

- Ein zu geringer Abstand zu nahegelegenen Gegenständen kann die Kühlfähigkeit herabsetzen und die Stromkosten erhöhen. Halten Sie bei Installation des Gerätes mindestens 100 mm Abstand zu benachbarten Wänden ein.

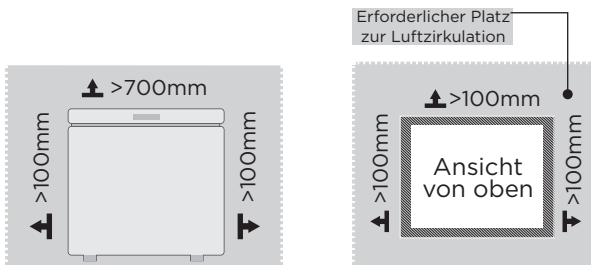

⚠ ACHTUNG

Die vorstehende Abbildung dient lediglich als Referenz. Die vorhandene Konfiguration ist vom tatsächlichen Produkt oder den Angaben des Lieferanten abhängig.

Anschließen des Gerätes

Schließen Sie nach Installation des Gerätes den Netzstecker an eine Steckdose an.

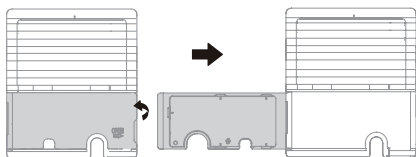

1. Öffnen Sie die Abdeckplatte von der Seite mit dem Werkzeug.
2. Öffnen Sie die Abdeckung, nehmen Sie das Netzkabel heraus und schließen Sie die Abdeckung wieder.

● ACHTUNG

Warten Sie nach Anschluss des Netzkabels (oder Steckers) an eine Steckdose 2 oder 3 Stunden, bevor Sie Lebensmittel in das Gerät geben. Wenn Sie Lebensmittel hineingeben, bevor sich das Gerät vollständig herabgekühlt hat, könnten Ihre Lebensmittel verderben.

DE

Austausch des Leuchtmittels (optional)

- Der Austausch oder die Wartung aller LED-Lampen muss vom Hersteller, seinem Kundendienst oder einer ähnlich qualifizierten Person durchgeführt werden.

BEDIENUNGSANWEISUNGEN

Bedienfeld

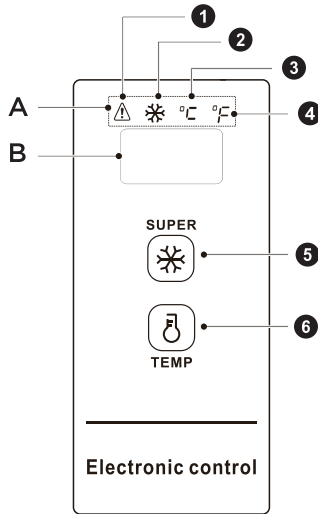





Bedientaste und Lampe

1. Hochtemperaturanzeige	A. Anzeigelampe-Anzeigefläche
2. Schnellfrostanzeige	B. Temperaturanzeigefläche
3. Celsius-Anzeige	
4. Fahrenheit-Anzeige	
5. Schnellfrostattaste	
6. Temperatureinstelltaste	

Bedienelemente

- Nach dem Einschalten der Gefriertruhe leuchtet das Display für 3 Sekunden auf, dann geht es in den Normalbetrieb über. Die ursprüngliche Anzeige muss unter 18 °C liegen.
- Anzeige des Normalbetriebs:
 1. Wenn keine Störung vorliegt, wird die eingestellte Temperatur oder der Funktionsmodus angezeigt.
 2. Wenn ein Fehler vorliegt, wird der Fehlercode angezeigt.

Schlaffunktion anzeigen:



- Die Schlaffunktion wird nach Anschluss an die Stromversorgung automatisch aktiviert. 30 Sekunden nach Bestätigung der Temperatur erlischt das Display. Der Schlafmodus kann über die kombinierte Taste umgeschaltet werden.
- Durch gleichzeitiges Drücken der Temperatureinstelltaste  und der Schnellfrosttaste  für 5 Sekunden wird angezeigt, dass die Standby-Funktion aktiviert wurde, wenn im Display einmal „ON“ angezeigt wird.
- Durch gleichzeitiges Drücken der Temperatureinstelltaste  und der Schnellfrosttaste  für 5 Sekunden wird angezeigt, dass die Standby-Funktion deaktiviert wurde, wenn im Display einmal “OFF” angezeigt wird.

Betriebskontrolle:

- Aktivieren Sie die Standby-Funktion. Nach jeder Temperaturbestätigung erlischt das Display für weitere 30 Sekunden.
- Deaktivieren Sie die Standby-Funktion. Nach einer Temperaturbestätigung erlischt das Display nicht.

Sperren/Entsperren

Nach dem Einschalten ist die Taste gesperrt und kann erst nach dem Entsperren betätigt werden.

- Sperren: Nach dem Gedrückthalten der Schnellfrosttaste  für 3 Sekunden blinkt das Display einmal und die eingestellte Temperatur wird sofort wirksam; nach dem Sperren blinkt das Display nicht mehr. Nach 30 Sekunden ohne Tastenbedienung kann das Gerät ebenfalls in die automatische Sperre übergehen und das Display blinkt einmal.
- Entsperren: Nach 3-sekündiger Betätigung der Schnellfrosttaste  blinkt der Anzeigebereich zur Freigabe einmal. Im gesperrten Zustand kann erst nach dem Aufheben der Sperre eine Tastenbetätigung durchgeführt werden.



WICHTIG:

Die folgenden Tastenoperationen müssen im entsperren Zustand ausgeführt werden.

Umschalten der Temperatureinheit zwischen Fahrenheit und Celsius

- Halten Sie die Temperatureinstelltaste  für 3 Sekunden gedrückt, um zwischen Fahrenheit und Celsius umzuschalten. Wenn Celsius angezeigt wird, leuchtet die Celsius-Anzeige und wenn Fahrenheit angezeigt wird, leuchtet die Fahrenheit-Anzeige im Display.

Einstellen der Temperatur

- Mit der Temperatureinstelltaste  wird im Display die Innentemperatur der Gefriertruhe angezeigt. Durch einmaliges Drücken der Temperatureinstelltaste  ändert sich die Temperatur jeweils um 1 Grad Celsius/Fahrenheit.

● ACHTUNG

Für Einstellungen von $-30\text{ °C}/-22\text{ °F}$ wird eine Umgebungstemperatur von $25\text{ °C}/77\text{ °F}$ oder weniger empfohlen.

Die spezifische Temperaturänderung erfolgt zyklisch gemäß der nachstehenden Abbildung:

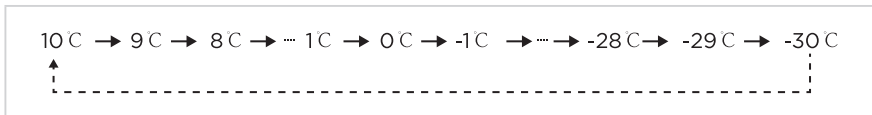

Einstellbereich Grad Fahrenheit:

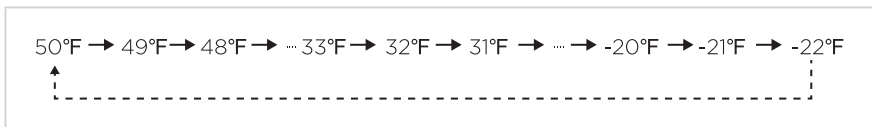

Schnellfrostfunktion

Schnellfrostfunktion eingeben:

Durch Drücken der Schnellfrosttaste  leuchtet die Schnellfrostanzeige .

Beim Einstellen der Temperatur in Grad Celsius wird im Display „-30“ angezeigt. Wenn der Kompressor kontinuierlich arbeitet, leuchtet die Celsius-Anzeige .

Beim Einstellen der Temperatur in Grad Fahrenheit wird im Display “-22” angezeigt. Wenn der Kompressor ununterbrochen arbeitet, leuchtet die Fahrenheit-Anzeige .

Schnellfrostmodus verlassen:

- Einschalten nach Stromausfall.
- Kontinuierlicher Betrieb des Kompressors für 24 Stunden.
- Wenn im Schnellfrostmodus ein Sensorausfall auftritt, wird der Schnellfrostmodus beendet.
- Sie können den Schnellfrostmodus verlassen, indem Sie die Schnellfrosttaste  erneut drücken.

Alarm aufgrund hoher Temperatur

- Die Anzeige „“ leuchtet bei Hochtemperaturalarm.

Stromausfallspeicher

- Während eines Stromausfalls wird der aktuelle Betriebsmodus gespeichert und nach der Rückkehr zur Stromversorgung wird der Betrieb entsprechend der Einstellung vor dem Stromausfall fortgesetzt. Die Schnellfrostfunktion wird bei einem Stromausfall beendet.

Fehlercodes

- Wenn eine Störung auftritt, zeigt das Display die entsprechenden Fehlercodes an (siehe Tabelle). Wenden Sie sich zur Wartung an den Kundendienst, um den normalen Betrieb der Gefriertruhe sicherzustellen.

Fehlercode	Fehlerbeschreibung
E2	Temperatursensorausfall

Tipps zur Einlagerung von Lebensmitteln

- Die niedrige Temperatur der Gefriertruhe kann Lebensmittel lange frisch halten und sie wird hauptsächlich zur Lagerung von Tiefkühlkost und zur Herstellung von Eis verwendet.
- Die Gefriertruhe eignet sich für die Lagerung von Fleisch, Fisch, Garnelen, Backwaren und anderen Lebensmitteln, die nicht kurzfristig verzehrt werden sollen. Lagern Sie keine Flüssigkeiten in abgefüllten oder verschlossenen Behältern.
- Sie ist nicht geeignet, um Flaschen oder geschlossene Behälter mit Flüssigkeiten über einen längeren Zeitraum aufzubewahren. Wenn Sie Flaschen oder geschlossene Behälter mit Flüssigkeiten aufbewahren möchten, sollten diese nicht unmittelbar an der Wand der Gefriertruhe gelagert werden.
- Es gibt eine gewisse Abweichung zwischen der Temperatur im Innenraum und der tatsächlichen Temperatureinstellung. Dies wirkt sich nicht auf die normale Benutzung aus.
- Beachten Sie, dass Lebensmittel vor dem Verfalldatum verzehrt werden müssen.
- Die Schnellfrostfunktion dient dazu, den Nährwert der Lebensmittel zu wahren, da diese in kurzer Zeit eingefroren werden. Wenn eine große Menge an Lebensmitteln auf einmal eingefroren werden soll, empfiehlt es sich, die Schnellfrostfunktion 5 Stunden im Voraus einzuschalten. In diesem Fall erhöht sich die Gefriereschwindigkeit der Gefriertruhe, die Lebensmittel können schnell eingefroren werden und deren Nährwert bleibt effektiv erhalten.

ACHTUNG

- Nach längerem Gebrauch kann es zu einem gewissen Verschleiß der Scharniere kommen, die beim Öffnen/Schließen der Tür Geräusche verursachen. Wir empfehlen, Schmierfett für die regelmäßige Wartung der Scharniere aufzutragen.
- Das Gewicht der Gegenstände im Korb darf 5 kg nicht überschreiten.
- Wenn das Produkt in dünner Folie verpackt ist, kann es zu Kondensation auf der Oberfläche des Kartons und der Folie kommen, wenn sich Temperatur und Feuchtigkeit der Transportumgebung schnell ändern. Dieses Phänomen ist ein normales physikalisches Phänomen, das die Verwendung des Produkts nicht beeinträchtigt.

REINIGUNG UND WARTUNG

Ihre Gefriertruhe wurde für den ununterbrochenen Einsatz entwickelt und benötigt nur minimale Reinigung und Wartung. Damit Ihre Gefriertruhe effizient und geruchlos arbeitet, sollten Sie sie regelmäßig reinigen.

Abtauen

Der Gefrierschrank muss manuell abgetaut werden.

- Ziehen Sie den Netzstecker und öffnen Sie die Tür, nehmen Sie die Lebensmittel und den Korb vor dem Abtauen heraus. Öffnen Sie den Abfluss und stellen Sie einen Auffangbehälter unter den Ablauf; der Frost im Innenraum schmilzt auf natürliche Weise, wischen Sie das Tauwasser mit einem trockenen, weichen Tuch ab. Wenn der Frost nachlässt, kann zur Beschleunigung des Enteisungsprozesses ein Eiskratzer verwendet werden.
- Entnehmen Sie die Lebensmittel und stellen Sie sie beim Abtauen an einen kühlen Ort.

DE

Beenden der Benutzung

- Stromausfall: Lebensmittel können auch im Sommer bei Stromausfall für einige Stunden konserviert werden; wir empfehlen, die Häufigkeit des Türöffnens zu reduzieren und keine frischen Lebensmittel in die Gefriertruhe zu geben.
- Langfristige Nichtbenutzung: Trennen Sie die Gefriertruhe bei langfristiger Nichtbenutzung zur Reinigung vom Stromnetz. Halten Sie die Tür geöffnet, damit keine unangenehmen Gerüche entstehen.
- Transport: Stellen Sie die Gefriertruhe nicht auf den Kopf und setzen Sie sie keinen Schwingungen aus. Der Transportneigungswinkel darf 45° nicht überschreiten. Halten Sie die Gefriertruhe weder an der Tür noch an den Scharnieren, wenn Sie sie transportieren oder umsetzen.

⚠ ACHTUNG

- Es dürfen keine anderen mechanischen Geräte oder Hilfsmittel als die vom Hersteller empfohlenen benutzt werden, um das Abtauen zu beschleunigen. Beschädigen Sie nicht den Kältemittelkreislauf.
- Beim Starten der Gefriertruhe wird ein kontinuierlicher Betrieb empfohlen. Schalten Sie die Gefriertruhe unter normalen Umständen nicht aus, um ihre Lebensdauer nicht zu beeinträchtigen.

PROBLEMLÖSUNG

Die nachstehenden einfachen Probleme können durch den/die Benutzer/-in selbst behoben werden. Wenn das Problem anschließend immer noch bestehen sollte, dann setzen Sie sich bitte mit der Kundendienstabteilung in Verbindung.

Problem	Mögliche Ursache
Keine Funktion	<ul style="list-style-type: none"> Überprüfen Sie, ob die Gefriertruhe am Stromnetz angeschlossen ist.
	<ul style="list-style-type: none"> Niedrige Spannung
	<ul style="list-style-type: none"> Überprüfen Sie, ob mit dem Temperaturregler ein Arbeitsbereich eingestellt ist.
Gerüche	<ul style="list-style-type: none"> Geruchsintensive Nahrungsmittel sollten gut eingepackt werden.
	<ul style="list-style-type: none"> Überprüfen Sie, ob sich verdorbene Nahrungsmittel im Kühlschrank befinden.
	<ul style="list-style-type: none"> Möglicherweise muss das Innere der Gefriertruhe gereinigt werden.
Laufen des Kompressors über einen langen Zeitraum hinweg	<ul style="list-style-type: none"> Es ist normal, dass die Gefriertruhe im Sommer, wenn die Umgebungstemperatur höher ist, länger in Betrieb ist.
	<ul style="list-style-type: none"> Geben Sie nicht zu viele Lebensmittel auf einmal in die Gefriertruhe.
	<ul style="list-style-type: none"> Stellen/Legen Sie Nahrungsmittel erst dann in die Gefriertruhe, wenn Sie abgekühlt sind.
	<ul style="list-style-type: none"> Die Tür wird häufig geöffnet.
	<ul style="list-style-type: none"> Dicke Frostsicht (Abtauen ist erforderlich).
Die Beleuchtung funktioniert nicht	<ul style="list-style-type: none"> Überprüfen Sie, ob die Gefriertruhe am Strom angeschlossen und ob die Lampe beschädigt ist.
Die Tür kann nicht ordnungsgemäß geschlossen werden	<ul style="list-style-type: none"> Die Tür der Gefriertruhe klemmt durch Lebensmittelpackungen.
	<ul style="list-style-type: none"> Zu viele Nahrungsmittel.
	<ul style="list-style-type: none"> Die Gefriertruhe ist nicht ausgerichtet.

Problem	Mögliche Ursache
Laute Geräusche	<ul style="list-style-type: none"> • Überprüfen Sie, ob der Boden eben ist und ob die Aufstellung der Gefriertruhe stabil ist. • Überprüfen Sie, ob das Zubehör korrekt platziert ist.
Kurzzeitig schwer zu öffnende Tür	<ul style="list-style-type: none"> • Nach dem Abkühlen entsteht ein Druckunterschied zwischen der Innen- und Außenseite der Gefriertruhe, was zu vorübergehenden Schwierigkeiten beim Öffnen der Tür führt. Das ist eine normale physikalische Erscheinung.
Überhitzung der Gehäuseseiten	<ul style="list-style-type: none"> • Die Gefriertruhe kann während des Betriebs, besonders im Sommer, Wärme abgeben, die durch den Kondensator verursacht wird; das ist ein normales Phänomen.
Kondensation an der Oberfläche	<ul style="list-style-type: none"> • Kondensation: Kondensationen können auf der Außenseite des und an der Türdichtung der Gefriertruhe auftreten, wenn die Luftfeuchtigkeit der Umgebung sehr hoch ist, was jedoch eine normale Erscheinung ist. Sie können die Kondensation mit einem trockenen Handtuch wegwischen.
Luftstromgeräusche Summen Klacken	<ul style="list-style-type: none"> • In den Kältemittelrohren zirkulierende Kältemittel erzeugen zischende Geräusche, was normal ist und sich nicht auf den Kühleffekt auswirkt. • Ein Summen wird durch den laufenden Kompressor erzeugt - besonders beim Anlaufen oder beim Abschalten des Kompressors. • Ein Klacken wird durch das Magnetventil oder das elektrische Umschaltventil erzeugt, was jedoch eine normale Erscheinung ist und den Betrieb nicht beeinträchtigt.

ANHANG

Speziell für den neuen EU-Standard

Die Ersatzteile in der folgenden Tabelle sind über den Serviceanbieter erhältlich

Ersatzteil	Bereitgestellt für	Mindestens für die Beschaffung benötigte Zeit
Thermostate	Geschultes Wartungspersonal	Mindestens 7 Jahre nach Markteinführung des letzten Modells
Temperatursensoren	Geschultes Wartungspersonal	Mindestens 7 Jahre nach Markteinführung des letzten Modells
Platinen	Geschultes Wartungspersonal	Mindestens 7 Jahre nach Markteinführung des letzten Modells
Lichtquellen	Geschultes Wartungspersonal	Mindestens 7 Jahre nach Markteinführung des letzten Modells
Türgriffe	Fachwerkstätten und Endbenutzer(innen)	Mindestens 7 Jahre nach Markteinführung des letzten Modells
Türscharniere	Fachwerkstätten und Endbenutzer(innen)	Mindestens 7 Jahre nach Markteinführung des letzten Modells
Ablagen	Fachwerkstätten und Endbenutzer(innen)	Mindestens 7 Jahre nach Markteinführung des letzten Modells
Körbe	Fachwerkstätten und Endbenutzer(innen)	Mindestens 7 Jahre nach Markteinführung des letzten Modells
Türdichtungen	Fachwerkstätten und Endbenutzer(innen)	Mindestens 10 Jahre nach Markteinführung des letzten Modells

Sehr geehrte Kundin, sehr geehrter Kunde

1. Wenn Sie das Produkt zurückgeben oder ersetzen möchten, dann setzen Sie sich bitte mit dem Geschäft in Verbindung, in dem Sie das Produkt erworben haben.

(Bringen Sie bitte auch den Kaufbeleg mit)

2. Wenn Ihr Produkt defekt ist und repariert werden muss, dann setzen Sie sich bitte mit dem Kundendienstserviceanbieter in Verbindung.

ACHTUNG

Die Modellinformationen in der Produktdatenbank sowie den Modellidentifikator können Sie über den Weblink durch Scannen des QR-Codes erhalten, wenn das Energieeffizienzchild des Produktes einen QR-Code enthält.

Weitere Informationen über die Energieeffizienz des Gerätes finden Sie, wenn Sie unter <https://ec.europa.eu> nach dem Modellnamen suchen.

Der Modellname befindet sich auf dem Typenschild des Gerätes.

LETTERA DI RINGRAZIAMENTO

Grazie per aver scelto Midea! Prima di utilizzare il nuovo prodotto Midea, leggere attentamente il presente manuale per essere certi di saper utilizzare in modo sicuro le caratteristiche e le funzioni offerte dal nuovo apparecchio.

INDICE

LETTERA DI RINGRAZIAMENTO	01
SPECIFICHE	02
PANORAMICA DEL PRODOTTO	03
INSTALLAZIONE DEL PRODOTTO	04
ISTRUZIONI DI FUNZIONAMENTO	06
PULIZIA E MANUTENZIONE	11
RISOLUZIONE DEI PROBLEMI	12
APPENDICE	14

SPECIFICHE

Modello del prodotto	MDRC152FEE	MDRC207FEE	MDRC280FEE
Tensione/frequenza nominale	220-240 V-/50 Hz		
Capacità del vano congelatore (l)	99	142	198
Capacità di congelamento (kg/24 ore)	4,5	6,5	9
Tempo di aumento della temperatura (ore)	17	15	21
Refrigerante, quantità (g)	R600a,42	R600a,46	R600a,56
Dimensioni complessive (LxPxA) mm	545x495x850	632x550x850	816x550x850

Modello del prodotto	MDRC345FEE	MDRC405FEE	MDRC564FEE
Tensione/frequenza nominale	220-240 V-/50 Hz		
Capacità del vano congelatore (l)	249	290	418
Capacità di congelamento (kg/24 ore)	11,5	14	19
Tempo di aumento della temperatura (ore)	28	45	50
Refrigerante, quantità (g)	R600a,66	R600a,62	R600a,100
Dimensioni complessive (LxPxA) mm	985x600x850	1115x670x850	1416x750x825

IT

PANORAMICA DEL PRODOTTO

IT

Nomi dei componenti

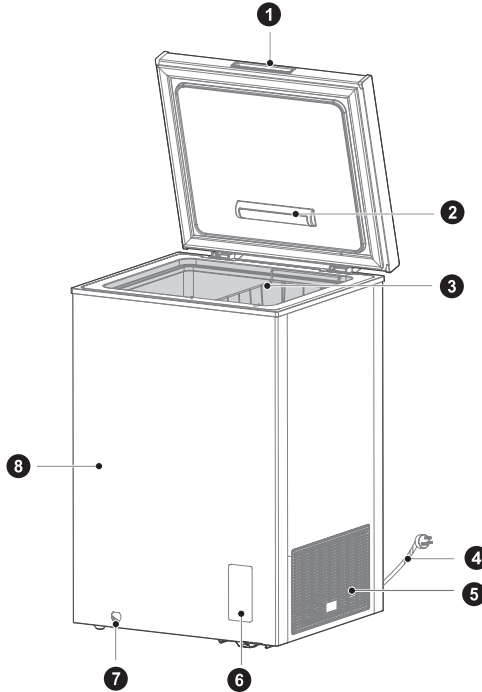

- | | | | |
|---|---|---|-------------------|
| 1 | Maniglia dello sportello (opzionale) | 7 | Foro di scarico |
| 2 | Lampadina (opzionale) | 8 | Involucro esterno |
| 3 | Cestello per scaffalatura (opzionale) | | |
| 4 | Cavo di alimentazione | | |
| 5 | Otturatore | | |
| 6 | Pannello di controllo della temperatura | | |

● ATTENZIONE

Le immagine riportate qui sono solamente a titolo di esempio.

INSTALLAZIONE DEL PRODOTTO

Istruzioni di installazione

Apparecchi di refrigerazione con classe climatica

- A seconda della classe climatica, gli apparecchi di refrigerazione sono pensati per essere utilizzati alle temperature ambiente indicate nella tabella sottostante.
- La classe climatica è riportata sulla targhetta di identificazione del prodotto. Il prodotto potrebbe non funzionare correttamente a temperature che non rientrano nell'intervallo specificato.
- È possibile trovare la classe climatica sull'etichetta del prodotto.

Intervallo di temperatura effettiva

- L'apparecchio è pensato per funzionare normalmente entro l'intervallo di temperatura specificato a seconda della classe climatica.

Classe	Simbolo	Intervallo di temperatura ambiente °C	
		IEC 62552 (ISO 15502)	ISO 8561
Area temperata estesa	SN	da + 10 a + 32	da + 10 a + 32
Area temperata	N	da + 16 a + 32	da + 16 a + 32
Area Subtropicale	ST	da + 16 a + 38	da + 18 a + 38
Area Tropicale	T	da + 16 a + 43	da + 18 a + 43

Dimensioni e spazi

- Una distanza eccessivamente esigua dagli elementi adiacenti può comportare una riduzione della capacità di congelamento e un aumento dei costi dell'elettricità. Durante l'installazione dell'apparecchio, lasciare una distanza di oltre 100 mm da ogni parete adiacente.

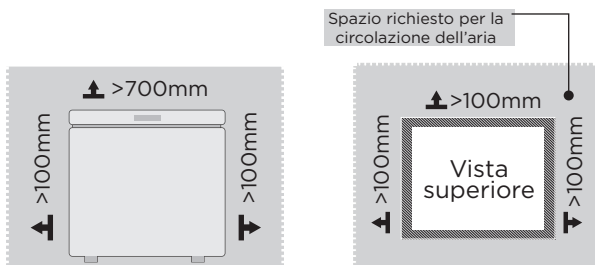

● ATTENZIONE

La figura sopra riportata viene fornita solo a scopo indicativo. La configurazione effettiva dipende dalle caratteristiche fisiche del prodotto e dalle indicazioni del distributore.

Collegamento dell'apparecchio

Dopo l'installazione dell'apparecchio, collegare la spina di alimentazione a una presa elettrica.

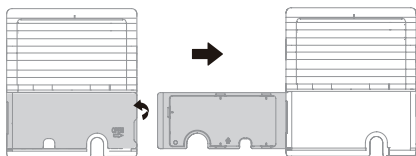

1. Aprire il pannello laterale con l'apposito attrezzo.
2. Aprire il pannello laterale, estrarre il cavo di alimentazione e poi ricollocare il pannello laterale.

⚠ ATTENZIONE

Dopo aver collegato il cavo di alimentazione (o la spina) alla presa elettrica, attendere 2 o 3 ore prima di introdurre gli alimenti nell'apparecchio. In caso di aggiunta di alimenti prima che l'apparecchio si sia completamente raffreddato, gli alimenti potrebbero guastarsi.

IT

Sostituzione della lampadina (opzionale)

- Tutte le operazioni di sostituzione e manutenzione sulle lampade a LED devono essere svolte dal produttore, dal suo personale di assistenza autorizzato o altro personale qualificato.

ISTRUZIONI DI FUNZIONAMENTO

Panello di controllo

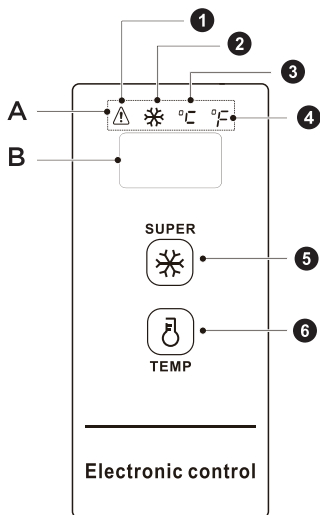

Tasto e spia di funzione

1. Spia di avviso temperatura elevata	A. Area di visualizzazione della spia
2. Spia di congelamento rapido	B. Area di visualizzazione della temperatura
3. Spia di indicazione della temperatura Celsius	
4. Spia di indicazione della temperatura Fahrenheit	
5. Tasto congelamento rapido	
6. Tasto temperatura	

Display di controllo

- Quando si accende il congelatore a pozzetto, il display si illumina per tre secondi, quindi entrerà in modalità di funzionamento normale e la temperatura indicata dovrebbe essere inferiore a 18 °C;
- Display durante il regolare funzionamento:
 1. In assenza di guasti, viene visualizzata la temperatura impostata o la modalità di funzionamento;
 2. In caso di guasti, viene visualizzato il codice di errore;

Visualizzazione della funzione di sospensione:

- La funzione di sospensione si attiva per impostazione predefinita una volta alimentato l'apparecchio; dopo la conferma della temperatura il display si spegne dopo altri 30 secondi. La modalità di sospensione può essere attivata tramite una combinazione di tasti:
- Premere contemporaneamente il tasto temperatura "TEMP" e il tasto congelamento rapido "SUPER" per cinque secondi. Nell'area di visualizzazione della temperatura apparirà una volta "ON" per indicare che la funzione di sospensione è stata abilitata.
- Premere contemporaneamente il tasto temperatura "TEMP" e il tasto congelamento rapido "SUPER" per cinque secondi. Nell'area di visualizzazione della temperatura apparirà "OFF" per indicare che la funzione di sospensione è stata disabilitata.

Controllo delle funzioni:

- Funzione di sospensione abilitata. Dopo ogni conferma della temperatura, il display di spegnerà per altri 30 secondi;
- Funzione di sospensione disabilitata. Dopo ogni conferma della temperatura, il display non di spegne, ma resta acceso.

Blocco/sblocco

Dopo aver collegato l'apparecchio alla rete elettrica, i tasti sono in modalità blocco per impostazione predefinita e occorre sbloccarli per poterli utilizzare.

- Blocco: tenere premuto per tre secondi il tasto congelamento rapido "SUPER"; il display lampeggerà una volta e la temperatura impostata avrà effetto immediato, dopodiché entrerà in modalità di blocco e smetterà di lampeggiare. Il display entra in modalità di blocco automatico e lampeggia una volta se non viene premuto alcun tasto per 30 secondi.
- Sblocco: dopo aver premuto il tasto congelamento rapido "SUPER" in modo continuo per tre secondi, l'area di visualizzazione lampeggia una volta a indicare lo sblocco. In modalità di blocco, occorre azionare il tasto dopo lo sblocco.

IMPORTANTE:

Le seguenti operazioni tramite tasti devono essere effettuate in stato di sblocco

Visualizzazione della temperatura in gradi centigradi e Fahrenheit

- Tenere premuto il tasto temperatura "TEMP" per tre secondi per passare dalla visualizzazione in gradi centigradi a quella in Fahrenheit. Quando viene visualizzata la temperatura in gradi centigradi, la spia corrispondente è accesa; analogamente, quando viene visualizzata la temperatura in Fahrenheit, la spia corrispondente nell'area del display è accesa.

Impostazione della temperatura

- Premendo il tasto temperatura "TEMP", la finestra del display visualizza la temperatura del congelatore, mentre ad ogni pressione del tasto temperatura "TEMP", la temperatura del congelatore viene modificata di 1 grado Celsius/Fahrenheit;

ATTENZIONE

Per impostazioni di -30 °C/-22 °F, è consigliata una temperatura ambiente di 25 °C/77 °F o inferiore

La temperatura cambia in questa sequenza:

10°C → 9°C → 8°C → ... 1°C → 0°C → -1°C → ... → -28°C → -29°C → -30°C

Temperatura in gradi Fahrenheit:

50°F → 49°F → 48°F → ... 33°F → 32°F → 31°F → ... → -20°F → -21°F → -22°F

Funzione di congelamento rapido

Attivazione della funzione di congelamento rapido:

Premendo il tasto congelamento rapido "SUPER", si accende la spia corrispondente "❄️"; Quando si imposta la temperatura in gradi centigradi, "-30" appare sull'area di visualizzazione della temperatura, se il compressore funziona modo continuo, la spia della temperatura in gradi centigradi "°C" si accende.

Quando si imposta la temperatura in gradi Fahrenheit, "-22" appare sull'area di visualizzazione della temperatura, se il compressore funziona modo continuo, la spia della temperatura in gradi Fahrenheit "°F" si accende.

Disattivazione della funzione di congelamento rapido:

1. Accensione dopo un'interruzione dell'alimentazione;
2. Funzionamento continuo del compressore per 24 ore;
3. In caso di guasto al sensore durante il funzionamento in modalità di congelamento rapido, è possibile disattivare tale funzione;
4. Per disattivare la modalità di congelamento rapido, premere nuovamente il tasto corrispondente "SUPER".

Allarme alta temperatura

- In caso di temperatura elevata, la spia "⚠" si accende.

Memoria in caso di interruzione della corrente

- In caso di interruzione della corrente, lo stato di funzionamento viene memorizzato; dopo il ripristino della corrente, l'apparecchio funzionerà in base alle impostazioni effettuate prima dell'interruzione. Dopo un'interruzione della corrente, la modalità di congelamento rapido viene disattivata.

Codice errore

- In caso di guasto, l'area del display mostrerà i codici di errore corrispondenti come illustrato nella tabella sottostante. Rivolgersi a personale qualificato per la manutenzione, in modo da garantire un uso regolare del congelatore a pozzetto.

Codice di guasto	Descrizione del guasto
E2	Guasto al sensore di temperatura

IT

Consigli per la conservazione degli alimenti

- Il congelatore a bassa temperatura può essere utilizzato per conservare cibi freschi per periodi prolungati, ma è usato soprattutto per la conservazione di cibi congelati e per creare cubetti di ghiaccio.
- Il congelatore è adatto alla conservazione di carne, pesce, arancini e altre vivande che non devono essere consumate a breve termine. Non collocare nel congelatore oggetti quali contenitori di fluidi sigillati o imbottigliati, ad esempio bottiglie di birra o altre bevande.
- Non è adatto alla conservazione a lungo termine di liquidi in bottiglia o in contenitori chiusi; se, tuttavia, si desidera conservare tali articoli, questi non dovranno essere vicini alla parete del congelatore a pozzetto.
- Tra la temperatura all'interno della confezione e la temperatura effettiva impostata può esserci una certa discrepanza, che tuttavia non influisce sull'uso normale.
- Le vivande devono essere consumate entro la data di scadenza.
- La funzione di congelamento rapido è concepita per mantenere inalterate le proprietà nutrizionali degli alimenti. Se occorre conservare una grande quantità di cibo in una volta, si consiglia di attivare la funzione di congelamento rapido cinque ore prima. In questo modo la velocità di congelamento del congelatore a pozzetto aumenta e sarà possibile congelare più velocemente il cibo, preservandone il valore nutrizionale.

ATTENZIONE

- Dopo un lungo periodo di utilizzo, la cerniera può essere soggetta a usura, causando rumori anomali all'apertura o chiusura della porta, e anche la sua durata può ridursi. Si suggerisce di lubrificare regolarmente la cerniera per eliminare i rumori e aumentare la sua durata.
- Il peso degli oggetti posizionati nel cestello non deve superare i 5 kg.
- Se il prodotto è confezionato in una pellicola sottile, potrebbe formarsi una certa condensa sulla superficie della confezione e della pellicola in caso di variazione improvvisa della temperatura e dell'umidità nell'ambiente circostante il prodotto. Si tratta di un normale fenomeno fisico che non influisce sull'utilizzo del prodotto.

PULIZIA E MANUTENZIONE

Il congelatore a pozzetto è concepito per essere utilizzato in modo continuo durante tutto l'anno e richiede una minima pulizia e manutenzione. Per mantenere il congelatore efficiente e privo di odori, si consiglia di pulirlo regolarmente.

Sbrinamento

Il congelatore va sbrinato manualmente.

- Scollegare il congelatore dall'alimentazione elettrica, aprire lo sportello e rimuovere tutti gli alimenti conservati e il cestello per la scaffalatura. Aprire il foro di scarico (collocandovi un raccoglitore d'acqua in prossimità); il ghiaccio interno si scioglierà da sé e gli eventuali residui d'acqua andranno puliti con un panno morbido e asciutto. Quando il ghiaccio si ammorbidisce, è possibile usare un raschietto per accelerare il processo di sbrinamento.
- Rimuovere il cibo e collocarlo in un posto fresco durante lo scongelamento prima di rimuovere gli accessori.

Interruzione dell'utilizzo

- Mancanza di corrente: in caso di mancanza di corrente, gli alimenti si conservano per un paio d'ore anche in estate; si consiglia anche di ridurre al minimo l'apertura dello sportello e di non mettere alimenti freschi nel congelatore.
- Inutilizzo prolungato: in tali casi scollegare il congelatore inutilizzato a lungo per pulirlo. Tenere lo sportello aperto per evitare i cattivi odori.
- Spostamenti: non capovolgere né urtare il congelatore, mentre l'angolo di trasporto dell'elettrodomestico non deve mai superare i 45°. Durante lo spostamento dell'unità non afferrare lo sportello e le cerniere.

⚠ ATTENZIONE

- Evitare l'uso di dispositivi meccanici e altri strumenti per accelerare il funzionamento, ad eccezione di quelli consigliati dal produttore. Non danneggiare il circuito refrigerante.
- All'avvio del congelatore si consiglia un utilizzo continuativo. Non interrompere il funzionamento del congelatore durante il normale utilizzo per evitare di comprometterne la durata.

RISOLUZIONE DEI PROBLEMI

I seguenti problemi semplici possono essere risolti dall'utente. Contattare il servizio di assistenza post-vendita se non è possibile risolvere questi problemi.

Problema	Possibile causa
Mancato funzionamento	• Se il frigorifero è collegato all'alimentazione elettrica;
	• Tensione bassa
	• Se la manopola di controllo della temperatura è nell'area di lavoro
	• Mancanza di alimentazione o circuito di sgancio.
Cattivi odori	• I cibi che emanano forti odori vanno accuratamente impacchettati;
	• Controllare che non ci siano alimenti andati a male.
	• Se l'interno richiede pulizia.
Operatività a lungo termine del compressore	• È normale che il congelatore sia più a lungo in funzione in estate quando la temperatura ambientale è più elevata;
	• Non inserire troppo cibo nel congelatore allo stesso tempo;
	• Non mettere cibi nel congelatore verticale finché non si sono raffreddati;
	• Frequenti aperture della porta del congelatore;
	• Spesso strato di ghiaccio (sbrinamento necessario).
La luce non funziona	• Controllare che il congelatore sia collegato correttamente all'alimentazione elettrica e che la lampada di illuminazione non sia difettosa.
Lo sportello non si chiude correttamente	• Lo sportello del congelatore è bloccato dalle confezioni degli alimenti;
	• Troppo cibo;
	• Congelatore storto.

Problema	Possibile causa
Rumori forti	<ul style="list-style-type: none"> • Se il pavimento è piano e se il congelatore è sistemato in un posto stabile; • Se gli accessori del congelatore sono sistemati correttamente.
Difficoltà temporanee nell'apertura della porta	<ul style="list-style-type: none"> • Dopo l'entrata in funzione del refrigeratore, si verifica una differenza di pressione tra l'interno e l'esterno del congelatore che può causare difficoltà temporanee di apertura della porta. Si tratta di un normale fenomeno fisico.
Surriscaldamento laterale	<ul style="list-style-type: none"> • Durante il funzionamento, la struttura esterna del congelatore si può surriscaldare specialmente in estate a causa delle emissioni del condensatore: si tratta di una cosa normale.
Condensa sulla superficie	<ul style="list-style-type: none"> • Si possono verificare fenomeni di condensazione sulla superficie esterna e sulle guarnizioni dello sportello del congelatore, specie in caso di elevata umidità ambientale: si tratta di un fenomeno normale e la condensa può essere rimossa con un panno asciutto.
Rumore provocato dal flusso dell'aria Ronzio Ticchettio	<ul style="list-style-type: none"> • I refrigeranti che circolano nelle rispettive linee del circuito producono suoni e brontolii, il che è normale e non influisce sul raffreddamento. • Il compressore, soprattutto in fase di avvio o di spegnimento, potrebbe causare un ronzio. • La valvola a solenoide o l'elettrovalvola di commutazione potrebbe sferragliare non influenzando, però, sull'operatività. Si tratta di un fenomeno assolutamente normale.

APPENDICE

Disposizioni speciali dei nuovi standard europei

I pezzi di ricambio indicati nella tabella che segue possono essere acquistati tramite il servizio di assistenza

Parte da ordinare	Fornita da	Tempo minimo di messa a disposizione
Termostati	Personale di manutenzione professionale	Almeno 7 anni dopo il lancio sul mercato dell'ultimo modello
Sensori di temperatura	Personale di manutenzione professionale	Almeno 7 anni dopo il lancio sul mercato dell'ultimo modello
Circuiti stampati	Personale di manutenzione professionale	Almeno 7 anni dopo il lancio sul mercato dell'ultimo modello
Sorgente luminosa	Personale di manutenzione professionale	Almeno 7 anni dopo il lancio sul mercato dell'ultimo modello
Maniglie degli sportelli	Riparatori professionisti e utenti finali	Almeno 7 anni dopo il lancio sul mercato dell'ultimo modello
Cerniere dello sportello	Riparatori professionisti e utenti finali	Almeno 7 anni dopo il lancio sul mercato dell'ultimo modello
Vassoi	Riparatori professionisti e utenti finali	Almeno 7 anni dopo il lancio sul mercato dell'ultimo modello
Cestelli	Riparatori professionisti e utenti finali	Almeno 7 anni dopo il lancio sul mercato dell'ultimo modello
Guarnizioni dello sportello	Riparatori professionisti e utenti finali	Almeno 10 anni dopo il lancio sul mercato dell'ultimo modello

Gentile cliente

1. Per restituire o sostituire il prodotto, rivolgersi al punto vendita presso cui è stato acquistato.

(Ricordarsi di portare la ricevuta dell'acquisto)

2. In caso il prodotto necessiti di riparazione, occorre contattare il centro di assistenza post-vendita.

● ATTENZIONE

Le informazioni sul modello contenute nel database e l'identificativo del modello possono essere ottenuti attraverso un link ed eseguendo la scansione del codice QR, se presente, riportato sull'etichetta energetica del prodotto.

Per ulteriori informazioni sull'efficienza energetica dell'apparecchio, visitare il sito <https://ec.europa.eu> e cercare il nome del modello.

Il nome del modello è riportato sull'etichetta dati dell'apparecchio.

LETTRE DE REMERCIEMENT

Nous vous remercions d'avoir choisi Midea ! Avant d'utiliser votre nouveau produit Midea, veuillez lire attentivement ce manuel afin de vous assurer que vous maîtrisez les caractéristiques et les fonctions de votre nouvel appareil en toute sécurité.

SOMMAIRE

LETTRE DE REMERCIEMENT	01
CARACTÉRISTIQUES TECHNIQUES	02
PRÉSENTATION DU PRODUIT	03
INSTALLATION DU PRODUIT	04
MODE D'EMPLOI.....	06
NETTOYAGE ET ENTRETIEN.....	11
DÉPANNAGE	12
ANNEXE	14

CARACTÉRISTIQUES TECHNIQUES

Modèle du produit	MDRC152FEE	MDRC207FEE	MDRC280FEE
Tension/Fréquence nominale	220-240 V-/50 Hz		
Volume du compartiment de congélation (L)	99	142	198
Capacité de congélation [en kg/24 h]	4,5	6,5	9
Temps de montée en température (h)	17	15	21
Quantité de réfrigérant (g)	R600a,42	R600a,46	R600a,56
Dimensions totales (La x P x H) en mm	545 x 495 x 850	632 x 550 x 850	816 x 550 x 850

FR

Modèle du produit	MDRC345FEE	MDRC405FEE	MDRC564FEE
Tension/Fréquence nominale	220-240 V-/50 Hz		
Volume du compartiment de congélation (L)	249	290	418
Capacité de congélation [en kg/24 h]	11,5	14	19
Temps de montée en température (h)	28	45	50
Quantité de réfrigérant (g)	R600a,66	R600a,62	R600a,100
Dimensions totales (La x P x H) en mm	985 x 600 x 850	1115 x 670 x 850	1416 x 750 x 825

PRÉSENTATION DU PRODUIT

Noms des composants

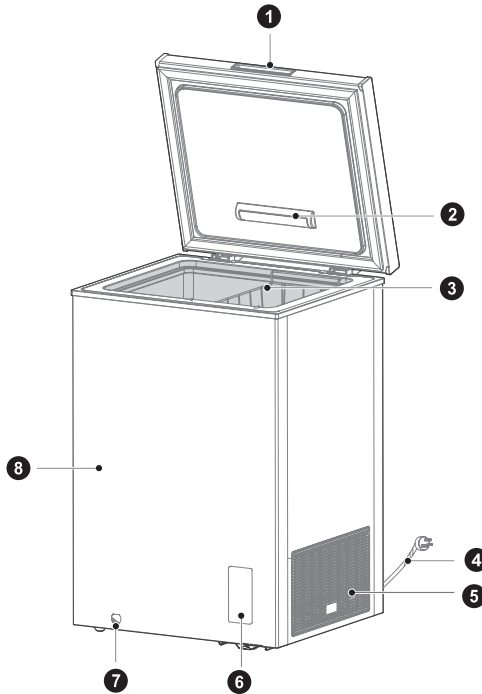

- | | | | |
|---|---------------------------------------|---|---------------------|
| 1 | Poignée de la porte (en option) | 7 | Orifice de drainage |
| 2 | Lampe (en option) | 8 | Armoire |
| 3 | Panier de rangement (en option) | | |
| 4 | Cordon d'alimentation | | |
| 5 | Obturateur | | |
| 6 | Panneau de contrôle de la température | | |

● ATTENTION

Les images présentées ici sont fournies uniquement à titre d'exemple.

INSTALLATION DU PRODUIT

Instructions d'installation

Pour les appareils frigorifiques de classe climatique

- En fonction de la classe climatique, cet appareil de réfrigération est destiné à être utilisé dans les plages de température ambiante indiquées dans le tableau suivant.
- La classe climatique se trouve sur la plaque signalétique. Le produit peut ne pas fonctionner correctement à des températures hors de la plage indiquée.
- Vous pouvez trouver la classe climatique sur l'étiquette du produit.

Plage de température efficace

- Ce produit est conçu pour fonctionner normalement dans la plage de température indiquée par sa qualification de classe.

Classe	Symbole	Plage de température de fonctionnement en °C	
		IEC 62552 (ISO 15502)	ISO 8561
Tempéré étendu	SN	+10 à +32	+10 à +32
Tempéré	N	+16 à +32	+16 à +32
Subtropical	ST	+16 à +38	+18 à + 38
Tropical	T	+16 à +43	+18 à + 43

Dimensions et dégagements

- Une distance trop petite des éléments adjacents peut entraîner une dégradation de la capacité de congélation et une augmentation des coûts d'électricité. Laissez plus de 100 mm de dégagement à partir de chaque mur adjacent lors de l'installation de l'appareil.

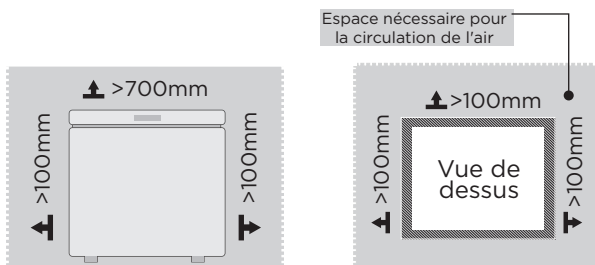

ATTENTION

L'image ci-dessus est donnée uniquement à titre de référence. La configuration réelle dépend du produit physique ou de la notice du distributeur

Branchement de l'appareil

Après l'installation de l'appareil, branchez la fiche d'alimentation dans une prise de courant.

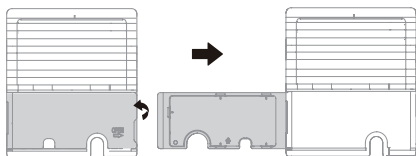

1. Ouvrez la plaque de protection par le côté à l'aide de l'outil.
2. Ouvrez la plaque de protection, retirez le cordon d'alimentation, puis recouvrez la plaque de protection.

⚠ ATTENTION

Après avoir branché la fiche d'alimentation dans une prise, il faut attendre 2 à 3 heures avant de mettre des aliments dans l'appareil. Les aliments risquent de s'abîmer si vous les mettez avant le refroidissement de l'appareil.

FR

Remplacement de la lampe (en option)

- Tout remplacement ou entretien des lampes LED doit être effectué par le fabricant, un agent agréé ou une personne qualifiée similaire.

MODE D'EMPLOI

Panneau de commande

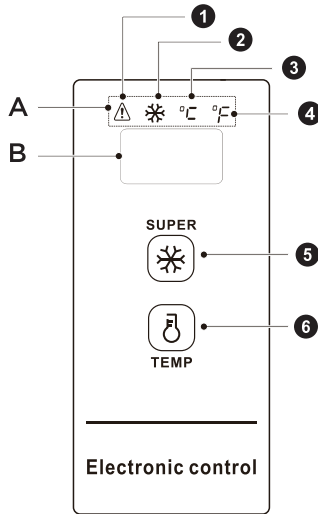





FR

Touche et témoin de fonctionnement	
1. Témoin de réchauffement à haute température	A. Zone d'affichage du voyant
2. Témoin de super congélation	B. Zone d'affichage de la température
3. Témoin de température centigrade	
4. Témoin de température Fahrenheit	
5. Touche de super congélation	
6. Touche de régulation de la température	

Contrôle de l'affichage

- Lorsque le congélateur est mis sous tension, la fenêtre d'affichage s'allume pendant 3 secondes, puis elle entre dans l'affichage de fonctionnement normal. L'affichage électrifié original doit être inférieur à 18 °C.
- Affichage du fonctionnement normal :
 1. S'il n'y a pas de défaillance, la température réglée ou le mode de fonctionnement s'affiche ;
 2. En cas de défaillance, le code de défaut s'affiche ;

Fonction de veille :



- La fonction de veille s'active par défaut après la mise sous tension. Après la confirmation de la température, l'écran s'éteint 30 secondes plus tard. Le mode de veille peut être activé par des touches combinées :
- si vous appuyez simultanément sur les touches « Touche de régulation de la température » «  » et « Touche de super congélation » «  » pendant 5 secondes et « ON » s'affiche une fois dans la zone d'affichage de la température, cela indique que la fonction de veille est activée.
- si vous appuyez simultanément sur les touches « Touche de régulation de la température » «  » et « Touche de super congélation » «  » pendant 5 secondes et « OFF » s'affiche une fois dans la zone d'affichage de la température, cela indique que la fonction de veille est désactivée.

Contrôle du fonctionnement :

- Activez la fonction de veille. Après confirmation de la température pour chaque tempérage, la zone d'affichage s'éteint pendant 30 secondes ;
- Désactivez la fonction de veille. Après confirmation de la température pour chaque tempérage, la zone d'affichage ne s'éteint pas et reste allumée.

Verrouiller/Déverrouiller

Après la mise sous tension initiale, la clé reste en état de verrouillage par défaut. Elle doit fonctionner après le déverrouillage.

- Verrouillage : si vous appuyez sur la touche de super congélation «  » pendant 3 secondes, la zone d'affichage clignote une fois et la température réglée prend effet immédiatement. Une fois dans l'état de verrouillage, la zone d'affichage ne clignote plus. Après 30 secondes d'inactivité, l'appareil peut également passer en état de verrouillage automatique et la zone d'affichage clignote une fois.
- Déverrouillage : si vous appuyez sur la touche de super congélation «  » pendant 3 secondes en continu, la zone d'affichage clignote une fois pour le déverrouillage. À l'état de verrouillage, il est nécessaire d'effectuer une opération de touche après le déverrouillage.

IMPORTANT :

Les diverses opérations qui suivent doivent être effectuées lorsque l'appareil est déverrouillé.

Conversion des températures Fahrenheit et centigrade

- Si vous appuyez longuement sur la touche «  » pendant 3 secondes, la conversion des températures Fahrenheit et centigrade peut être effectuée. Lorsque la température centigrade est affichée, le voyant de température centigrade s'allume ; et lorsque la température Fahrenheit est affichée, le voyant de température Fahrenheit s'allume dans la zone d'affichage.

Réglage de la température

- Si vous appuyez sur la touche de régulation de la température «  », la fenêtre d'affichage indique la température du réfrigérateur ; si vous appuyez une fois sur la touche de régulation de la température «  », la température du réfrigérateur varie d'un degré Celsius/Fahrenheit ;

ATTENTION

(Pour les réglages de -30° C/-22° F, une température ambiante de 25° C/77° F ou moins est recommandée)

Le changement de température spécifique varie selon la figure ci-dessous :

10°C → 9°C → 8°C → ... 1°C → 0°C → -1°C → ... → -28°C → -29°C → -30°C

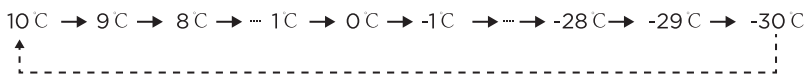

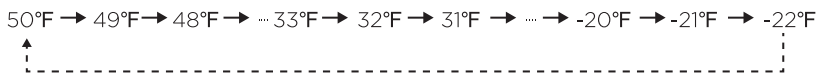

Réglage de la température Fahrenheit :

50°F → 49°F → 48°F → ... 33°F → 32°F → 31°F → ... → -20°F → -21°F → -22°F



Fonction super congélation

Accéder au mode super congélation :

Si vous appuyez sur la touche de super congélation «  », le témoin de super congélation «  » s'allume ;

Lors du réglage de la température centigrade, « -30 » s'affiche dans la zone d'affichage de la température. Le voyant de température centigrade «  » s'allume si le compresseur fonctionne en continu.

Lors du réglage de la température Fahrenheit, « -22 » s'affiche dans la zone d'affichage de la température, le voyant de température Fahrenheit «  » s'allume si le compresseur fonctionne en continu.

Quitter le mode super congélation :

1. Mise en marche après une panne de courant ;
2. Fonctionnement continu du compresseur pendant 24 heures ;
3. Vous pouvez quitter le mode super congélation si une défaillance du capteur se produit dans ce mode ;
4. Si vous êtes en mode super congélation, vous pouvez quitter en appuyant sur la touche super congélation «  ».

Alarme de température élevée

- Le voyant «  » s'allume en cas d'alarme de température élevée.

Mémoire de panne de courant

- Pendant une coupure de courant, l'état de fonctionnement au moment de la coupure de courant est verrouillé, après le rétablissement du courant, le fonctionnement se poursuit selon les réglages effectués avant la coupure de courant. La fonction de super congélation est désactivée après une panne de courant.

Code de panne

- En cas de panne, l'écran affiche les codes d'erreur correspondants, comme indiqué dans le tableau ci-dessous. L'utilisateur doit contacter un spécialiste pour la maintenance afin de garantir l'utilisation normale du congélateur.

Code d'erreur	Description du défaut
E2	Défaillance du capteur de température

Conseils pour la conservation des aliments

- La faible température du congélateur peut garder les aliments frais pendant longtemps et est principalement utilisée pour stocker les aliments surgelés et faire de la glace.
- Le congélateur convient au stockage de viandes, poissons, crevettes, pâtisseries et autres aliments. Ne placez pas d'aliments liquides en bouteille ou en récipients scellés tels que de la bière en bouteille et des boissons etc.
- Il n'est pas conseillé de stocker des bouteilles ou des récipients de produits liquides fermés pendant une longue période. Si vous souhaitez stocker des bouteilles ou des récipients de produits liquides fermés, ils ne doivent pas être proches de la paroi du congélateur.
- Il existe un certain décalage entre la température à l'intérieur de l'appareil et la température réelle de réglage, ce qui n'affecte pas l'utilisation normale.
- Les aliments doivent être consommés dans le délai de conservation.
- La fonction de congélation rapide est conçue pour préserver la qualité nutritionnelle des aliments. Elle peut congeler rapidement les aliments en peu de temps. Si une grande quantité d'aliments doit être congelée à la fois, il est recommandé d'activer la fonction de congélation rapide 5 heures à l'avance. Dans ce cas, la vitesse de congélation du congélateur augmente. Il peut congeler rapidement les aliments et conserver efficacement leur valeur nutritive.

ATTENTION

- Après une longue utilisation, la charnière s'use, sa durée de vie sera réduite et un bruit peut apparaître lors de l'ouverture/fermeture de la porte. Il est recommandé de graisser la charnière avec un entretien régulier, cela permet d'éliminer efficacement le bruit et de prolonger sa durée de vie.
- Le poids des objets dans le panier ne doit pas être supérieur à 5kg.
- Si le produit est emballé dans un film fin, cela peut entraîner la production de condensation à la surface de la boîte et du film lorsque la température et l'humidité de l'environnement changent rapidement pendant le transport. Ce phénomène est un fait physique normal, il n'affecte pas l'utilisation du produit.

NETTOYAGE ET ENTRETIEN

Votre congélateur est conçu pour être utilisé tout au long de l'année et nécessite un nettoyage et un entretien minimaux. Pour que votre congélateur fonctionne efficacement et ne dégage aucune odeur, nous vous recommandons de le nettoyer régulièrement.

Décongélation

Le congélateur doit être décongelé manuellement.

- Débranchez le congélateur et ouvrez la porte, retirez les aliments et les paniers de rayonnage avant la décongélation ; ouvrez le trou d'écoulement et le trou de drainage (et placez le réservoir d'eau sur le trou de Sortie) ; le givre intérieur fond naturellement, essuyez l'eau de décongélation avec un chiffon doux et sec. Lorsque le givre se ramollit, un grattoir à glace peut être utilisé pour accélérer le processus.
- Retirez les aliments et les mettre dans un endroit frais lors de la décongélation avant de retirer les accessoires.

FR

Arrêt de fonctionnement

- En cas de panne de courant, les aliments peuvent être conservés pendant quelques heures même en été ; il est recommandé de réduire la fréquence d'ouverture de la porte et de ne pas mettre d'aliments frais dans le congélateur.
- Non-utilisation prolongée : débranchez le congélateur non utilisé pendant une longue période pour le nettoyer et gardez la porte ouverte afin d'éviter les mauvaises odeurs.
- Déplacement : ne retournez pas et ne faites pas vibrer le congélateur, l'angle de transport ne peut pas être supérieur à 45°. Ne tenez pas la porte et la charnière lorsque vous déplacez cet appareil.

ATTENTION

- D'autres dispositifs et moyens mécaniques ne doivent pas être utilisés pour accélérer le processus, à l'exception de ceux recommandés par le fabricant. Évitez d'endommager le circuit frigorifique.
- Un fonctionnement continu est recommandé une fois le congélateur est mis en marche. Évitez d'arrêter le congélateur dans des circonstances normales afin de ne pas affecter sa durée de vie.

DÉPANNAGE

Les problèmes simples suivants peuvent être traités par l'utilisateur. Appelez le service après-vente si ces problèmes ne sont pas réglés.

Problème	Cause possible
Ne marche pas	• Vérifiez si le congélateur est branché et raccordé au secteur
	• Tension faible
	• Vérifiez si le bouton de contrôle de la température est dans la plage de températures
	• Panne de courant ou déclenchement du circuit.
Odeur	• Les aliments susceptibles d'émettre des odeurs doivent être bien enveloppés ;
	• Vérifiez s'il y a des aliments pourris
	• Vérifiez si l'intérieur doit être nettoyé.
Le compresseur a fonctionné pendant une longue période	• Il est normal que le congélateur fonctionne plus longtemps en été car la température ambiante est plus élevée
	• Ne mettez pas trop d'aliments dans le congélateur à la fois
	• Ne mettez pas les aliments tant qu'ils ne soient refroidis ;
	• Ouverture fréquente de la porte du congélateur
	• Couche épaisse de givre (une décongélation est nécessaire).
La lumière ne marche pas	• Vérifiez si le congélateur est branché, si la lumière d'éclairage est endommagée.
La porte du réfrigérateur ne peut pas être correctement fermée.	• La porte du congélateur est coincée par des aliments ;
	• Trop d'aliments ;
	• Congélateur déséquilibré.

FR

Problème	Cause possible
Bruits forts	<ul style="list-style-type: none"> • Vérifiez si le sol est plat, si le congélateur est stable • Vérifiez si les accessoires du congélateur sont correctement placés.
Difficulté momentanée à l'ouverture de la porte	<ul style="list-style-type: none"> • Après la réfrigération, il y aura une différence de pression entre l'intérieur et l'extérieur du congélateur qui peut entraîner une difficulté momentanée dans l'ouverture de la porte. C'est un phénomène physique normal.
Surchauffe sur la paroi latérale	<ul style="list-style-type: none"> • L'enceinte du congélateur peut émettre de la chaleur pendant le fonctionnement surtout en été, cela est causé par le rayonnement du condenseur, cela est un phénomène normal.
Condensation de surface	<ul style="list-style-type: none"> • Condensation : un phénomène de condensation est détecté sur la surface extérieure et les joints de porte du congélateur lorsque l'humidité ambiante est importante, c'est un phénomène normal, et la condensation peut être essuyée avec une serviette sèche.
Son du flux d'air Vrombissement Claquer	<ul style="list-style-type: none"> • Les réfrigérants circulant dans les conduites de réfrigérant produisent des bruits et des grognements, ce qui est normal et n'affecte pas l'effet de refroidissement. • Un vrombissement sera généré lors du fonctionnement du compresseur surtout au démarrage ou à l'arrêt. • L'électrovanne émet un vrombissement, cela est normal et n'affecte pas le fonctionnement.

ANNEXE

Spécial pour la nouvelle norme européenne

Les pièces commandées dans le tableau suivant peuvent être acquises auprès d'un canal de fournisseur de services.

Pièce commandée	Fourni par	Temps minimum requis pour la fourniture
Thermostats	Personnel professionnel de maintenance	Au moins 7 ans après le lancement du dernier modèle sur le marché
Capteurs de température	Personnel professionnel de maintenance	Au moins 7 ans après le lancement du dernier modèle sur le marché
Cartes de circuit imprimé	Personnel professionnel de maintenance	Au moins 7 ans après le lancement du dernier modèle sur le marché
sources de lumière	Personnel professionnel de maintenance	Au moins 7 ans après le lancement du dernier modèle sur le marché
Poignées de porte	Réparateurs professionnels et utilisateurs	Au moins 7 ans après le lancement du dernier modèle sur le marché
Charnières de porte	Réparateurs professionnels et utilisateurs	Au moins 7 ans après le lancement du dernier modèle sur le marché
Tiroirs	Réparateurs professionnels et utilisateurs	Au moins 7 ans après le lancement du dernier modèle sur le marché
Paniers	Réparateurs professionnels et utilisateurs	Au moins 7 ans après le lancement du dernier modèle sur le marché
Joints de porte	Réparateurs professionnels et utilisateurs	Au moins 10 ans après le lancement du dernier modèle sur le marché

Chère cliente,

1. Pour retourner ou remplacer le produit, il faut d'abord contacter le magasin où vous l'avez acheté.

(N'oubliez pas de joindre la facture d'achat)

2. Si votre produit tombe en panne et doit être réparé, il faut contacter le service après-vente.

● ATTENTION

Les informations sur le modèle dans la base de données des produits, ainsi que l'identificateur du modèle, peuvent être obtenues au moyen d'un lien web scanné par code QR, le cas échéant, sur l'étiquette d'efficacité énergétique du produit.

Pour plus d'informations sur l'efficacité énergétique de l'appareil, consultez le site <https://ec.europa.eu> et effectuez une recherche en utilisant le nom du modèle.

Le nom du modèle se trouve sur l'étiquette signalétique de l'appareil.

CARTA DE AGRADECIMIENTO

¡Gracias por elegir Midea! Antes de usar su nuevo producto Midea, lea detenidamente este manual para asegurarse de que sabe cómo operar las características y funciones que su nuevo aparato ofrece de forma segura.

CONTENIDOS

CARTA DE AGRADECIMIENTO	01
ESPECIFICACIONES	02
VISTA GENERAL DEL PRODUCTO	03
INSTALACIÓN DEL PRODUCTO	04
INSTRUCCIONES DE FUNCIONAMIENTO	06
LIMPIEZA Y MANTENIMIENTO	11
PROBLEMAS Y SOLUCIONES	12
APÉNDICE	14

ES

ESPECIFICACIONES

Modelo del producto	MDRC152FEE	MDRC207FEE	MDRC280FEE
Tensión nominal/Frecuencia	220-240 V-/50 Hz		
Volumen del compartimento congelador (L)	99	142	198
Capacidad de congelación (kg/24 h)	4,5	6,5	9
Período de subida de la temperatura (h)	17	15	21
Refrigerante, cantidad (g)	R600a,42	R600a,46	R600a,56
Dimensiones totales (an. x p. x al.) mm	545 x 495 x 850	632 x 550 x 850	816 x 550 x 850

ES

Modelo del producto	MDRC345FEE	MDRC405FEE	MDRC564FEE
Tensión nominal/Frecuencia	220-240 V-/50 Hz		
Volumen del compartimento congelador (L)	249	290	418
Capacidad de congelación (kg/24 h)	11,5	14	19
Período de subida de la temperatura (h)	28	45	50
Refrigerante, cantidad (g)	R600a,66	R600a,62	R600a,100
Dimensiones totales (an. x p. x al.) mm	985 x 600 x 850	1115 x 670 x 850	1416 x 750 x 825

VISTA GENERAL DEL PRODUCTO

Nombres de los componentes

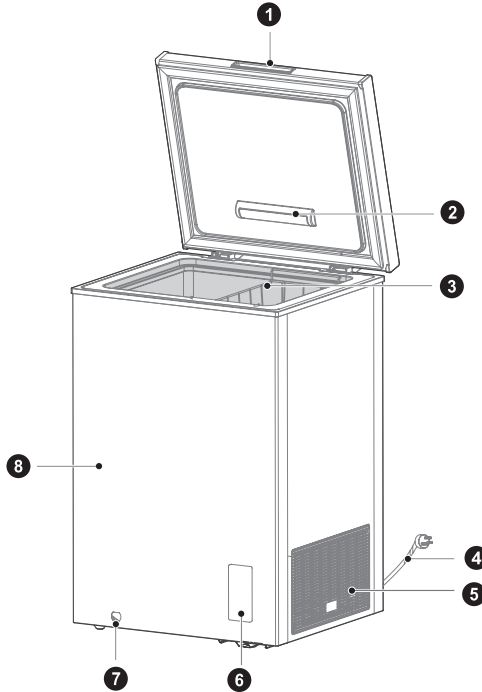

- | | | | |
|---|---------------------------------|---|--------------------|
| 1 | Asa de la puerta (opcional) | 7 | Agujero de drenaje |
| 2 | Lámpara (opcional) | 8 | Armario |
| 3 | Cesta de almacenaje (opcional) | | |
| 4 | Cable de alimentación | | |
| 5 | Obturador | | |
| 6 | Panel de control de temperatura | | |

● ATENCIÓN

Las imágenes mostradas sirven solo de ejemplo.

INSTALACIÓN DEL PRODUCTO

Instrucciones de instalación

Para aparatos frigoríficos con clase climática

- Dependiendo de la clase climática, este aparato de refrigeración está diseñado para usarse dentro de los rangos de temperatura ambiente especificados en la siguiente tabla.
- La clase climática se puede encontrar en la placa de características. El producto podría no funcionar adecuadamente a temperaturas que no estén comprendidas en el rango especificado.
- Puede encontrar la clase de clima en la etiqueta del producto.

Rango de temperatura efectiva

- La nevera está diseñada para funcionar con normalidad dentro del rango de temperaturas especificado en su clasificación.

Clase	Símbolo	Rango de la temperatura ambiente °C	
		IEC 62552 (ISO 15502)	ISO 8561
Templado prolongado	SN	+ 10 hasta + 32	+ 10 hasta + 32
Templado	N	+ 16 hasta + 32	+ 16 hasta + 32
Subtropical	ST	+ 16 hasta + 38	+ 18 hasta + 38
Tropical	T	+ 16 hasta + 43	+ 18 hasta + 43

Dimensiones y distancias

- Si es demasiado pequeño de una distancia desde elementos adyacentes se puede provocar la degradación de la capacidad de congelación y aumentar los costes de electricidad. Deje más de 100 mm de espacio libre desde cada pared adyacente cuando instale el aparato.

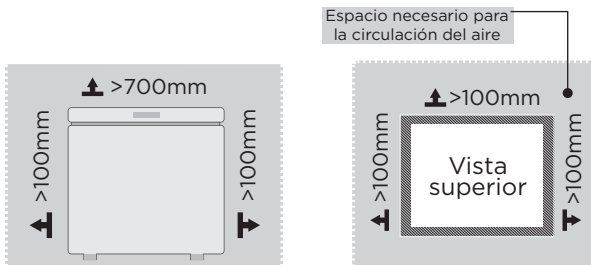

⚠ ATENCIÓN

La imagen que aparece arriba tiene solo una finalidad de referencia. La configuración real dependerá del producto físico o declaración por parte del distribuidor.

Conexión del aparato

Después de instalar el aparato, conecte el enchufe de corriente a una toma de red.

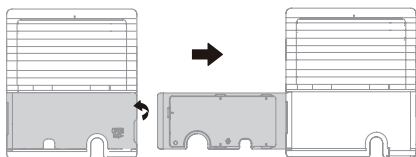

1. Abra la placa de la cubierta desde el lateral con la herramienta.
2. Abra la placa de la cubierta, extraiga el cable de alimentación y, a continuación, tape la placa de la cubierta.

● ATENCIÓN

Después de conectar el cable de alimentación (o el enchufe) a la toma, espere 2 o 3 horas antes de introducir los alimentos en el aparato. Si introduce la comida antes de que el aparato se haya enfriado por completo, los alimentos se pueden estropear.

Cambio de la luz (opcional)

- Cualquier sustitución o mantenimiento de las bombillas LED está previsto que lo realice el fabricante, su agente de mantenimiento o una persona con una cualificación similar.

ES

INSTRUCCIONES DE FUNCIONAMIENTO

Panel de control

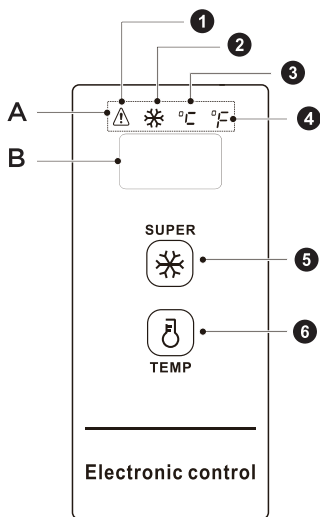

Tecla de funcionamiento y lámpara

1. Lámpara del indicador de advertencia de temperatura alta	A. Área de la pantalla de la lámpara del indicador
2. Lámpara del indicador de súper congelación	B. Área de la pantalla de la temperatura
3. Lámpara del indicador de temperatura en grados centígrados	
4. Lámpara del indicador de temperatura en grados Fahrenheit	
5. Tecla de súper congelación	
6. Tecla de atemperar	

Control de pantalla

- Cuando encienda el congelador, la ventana de la pantalla se encenderá durante 3 segundos y, a continuación, entrará en la pantalla de funcionamiento normal; la pantalla electrificada original será inferior a 18 °C.
- Pantalla de funcionamiento normal:
 1. si no hay ningún fallo, se mostrará la temperatura fijada o el modo de función;
 2. si hay cualquier fallo, se mostrará el código del fallo.

Mostrar la función de espera:

- La función de espera se abrirá por defecto después de la electrificación. Tras confirmar la temperatura, la pantalla se apagará después de 30 segundos, El modo de espera se puede activar combinando las siguientes teclas:
- Al pulsar la tecla de atemperar "TEMP" y la tecla de súper congelación "SUPER" durante 5 segundos de forma simultánea, se muestra "ON" en el área de la pantalla de temperatura una vez, lo que indica que se ha activado la función de espera.
- Al pulsar la tecla de atemperar "TEMP" y la tecla de súper congelación "SUPER" durante 5 segundos de forma simultánea, se muestra "OFF" en el área de la pantalla de temperatura una vez, lo que indica que se ha desactivado la función de espera.

Control de funcionamiento:

- Abra la función de retardo. Tras la confirmación de la temperatura para atemperar cada vez, el área de la pantalla se apagará durante otros 30 segundos;
- Cierre la función de retardo. Tras la confirmación de la temperatura para atemperar cada vez, el área de la pantalla no se apagará y se mantendrá encendida.

Bloqueo/Desbloqueo

Tras la electrificación inicial, la tecla está en el estado de bloqueo de forma predeterminada; se requiere operarla tras el desbloqueo.

- Bloqueo: tras pulsar la tecla de súper congelación "SUPER" durante 3 segundos de forma continuada, el área de la pantalla parpadeará una vez y la temperatura fijada entrará en vigor inmediatamente. Una vez que entre en el estado de bloqueo, el área de la pantalla no parpadeará. Si no se pulsa ninguna tecla durante 30 segundos, también se entra en estado de bloqueo automático y el área de la pantalla parpadeará una vez.
- Desbloqueo: después de pulsar la tecla de súper congelación "SUPER" durante 3 segundos de forma continuada, el área de pantalla parpadeará una vez para desbloquear. Bajo el estado de bloqueo, se requiere realizar el funcionamiento de las teclas tras el desbloqueo.

IMPORTANTE:

Se implementarán las diversas operaciones de las siguientes teclas bajo el estado de desbloqueo

Conversión de temperatura de grados centígrados y Fahrenheit

- Al pulsar durante 3 segundos la tecla atemperar " TEMP ", se puede realizar la conversión de temperatura entre grados centígrados y Fahrenheit. Cuando se muestra la temperatura en grados centígrados, la lámpara del indicador de temperatura en grados centígrados se enciende; y cuando se muestra la temperatura en grados Fahrenheit la lámpara del indicador de temperatura en grados Fahrenheit estará encendida.

Configuración de temperatura

- Al pulsar la tecla de atemperar " TEMP ", la ventana de la pantalla mostrará la temperatura del aparato; pulsando la tecla de atemperar " TEMP " una sola vez cada vez, la temperatura del aparato cambiará 1 grado Celsius/Fahrenheit.

● ATENCIÓN

Para configuraciones de $-30\text{ }^{\circ}\text{C}/-22\text{ }^{\circ}\text{F}$, se recomienda una temperatura ambiente de $25\text{ }^{\circ}\text{C}/77\text{ }^{\circ}\text{F}$ o inferior

El cambio de temperatura específica cambia conforme a la figura que aparece debajo:

10C → 9C → 8C → ... 1C → 0C → -1C → ... → -28C → -29C → -30C

Ámbito de ajuste de la temperatura en grados Fahrenheit:

50°F → 49°F → 48°F → ... 33°F → 32°F → 31°F → ... → -20°F → -21°F → -22°F

Función de súper congelación

Entrar en súper congelación:

Al pulsar la tecla de súper congelación " SUPER ", la lámpara indicadora de súper congelación " SUPER " estará encendida.

Cuando configure la temperatura en grados centígrados, se mostrará "-30" en el área de la pantalla de temperatura; si el compresor continúa funcionando, la lámpara indicadora de temperatura de grados centígrados " TEMP " estará encendida.

Cuando configure la temperatura en grados Fahrenheit, se mostrará "-22" en el área de la pantalla de temperatura; si el compresor continúa funcionando, la lámpara indicadora de temperatura Fahrenheit " TEMP " estará encendida.

Salir de súper congelación:

- Encendido tras un fallo de alimentación;
- Funcionamiento continuo del compresor durante 24 horas;
- Si se produce un fallo del sensor bajo el modo de súper congelación, puede salir de la súper congelación;
- Estando en el modo súper congelación, se puede salir del mismo volviendo a pulsar la tecla de súper congelación " SUPER ".

Alarma de temperatura alta

- La lámpara del indicador "⚠" estará encendida durante la alarma de temperatura alta.

Memoria de fallo de corriente

- Durante un fallo de corriente, el estado operativo de fallo de corriente se bloqueará; una vez que se recupere la alimentación, el funcionamiento continuará conforme a la configuración antes del fallo de corriente. Se saldrá de la función de súper congelación tras un fallo de corriente.

Código de fallos

- Si se produce un fallo el área de pantalla mostrará los correspondientes códigos de errores tal y como se muestran en la tabla que aparece debajo; el usuario debe ponerse en contacto con un especialista en mantenimiento para asegurarse del uso normal del congelador horizontal.

Código de fallo	Descripción del fallo
E2	Fallo del sensor de temperatura

Consejos para el almacenamiento de alimentos

- La baja temperatura del congelador puede mantener los alimentos frescos durante un periodo prolongado de tiempo y se emplea principalmente para almacenar alimentos congelador y fabricar hielo.
- El congelador es apto para el almacenamiento de carne, pescado, mariscos, ciertas pastas y otros alimentos que no se van a consumir a corto plazo. No guarde líquidos en recipientes embotellados o cerrados como cerveza embotellada, bebidas, etc.
- No es apto para almacenar recipientes embotellados o cerrados de elementos líquidos durante un periodo prolongado de tiempo; si desea guardar recipientes embotellados o cerrados de elementos líquidos, los elementos guardados no deben estar cerca de la pared del congelador horizontal.
- Existe cierta desviación entre la temperatura del interior y la configuración real de la temperatura; esto no afecta al uso normal.
- Tenga en cuenta que los alimentos deben consumirse dentro de su fecha de caducidad.
- La función de congelación rápida está diseñada para mantener el valor nutricional, ya que congela los alimentos en un breve periodo de tiempo. Si es necesario congelar una gran cantidad de alimentos a la vez, se recomienda que los usuarios conecten la función de congelación rápida 5 horas por adelantado. En este caso, la velocidad de congelación del congelador horizontal aumenta; puede congelar alimentos y mantener de forma efectiva el valor nutricional de los mismos.

ATENCIÓN

- Después de un largo tiempo de uso, puede haber un cierto grado de desgaste en la bisagra, que producirá ruido al abrir y cerrar la puerta, reduciendo la vida útil de la bisagra. Es recomendable poner grasa en la bisagra para un mantenimiento regular, esto puede eliminar eficazmente el ruido y prolongar la vida de la bisagra.
- El peso de los objetos que se coloquen en la cesta no debe exceder los 5 kg.
- Si el producto está empaquetado con película fina, se puede producir condensación en la superficie de la caja y en la película en caso de que la temperatura y la humedad del entorno de transporte cambie de forma brusca. Se trata de un fenómeno físico normal y no afecta al uso del producto.

LIMPIEZA Y MANTENIMIENTO

Su congelador está diseñado para funcionar durante todo el año y requiere un mantenimiento y limpieza mínimos. Para que el congelador funcione adecuadamente y sin olores, se recomienda limpiarlo con regularidad.

Descongelación

El congelador se debe descongelar manualmente.

- Desenchufe el congelador y abra la puerta, retire los alimentos y la cesta de almacenaje antes de descongelarlo; abra el orificio de salida y el de drenaje (y coloque un recipiente de agua en el orificio de salida). El hielo interior se fundirá de forma natural; limpie el agua de la descongelación con un paño seco y suave. Cuando el hielo se suaviza, se puede usar un rascador de hielo para acelerar el proceso de deshielo.
- Retire los alimentos y colóquelos en un lugar fresco cuando los descongele antes de retirar los accesorios.

ES

Dejar de usarlo

- Fallo de alimentación: Se pueden conservar los alimentos durante un par de horas incluso en verano en caso de un fallo de corriente; se recomienda reducir la frecuencia de la apertura de la puerta y no colocar alimentos frescos en el congelador.
- Falta de uso durante un tiempo prolongado: Si no va a usar el congelador durante un largo periodo de tiempo, desenchúfelo para su limpieza. Mantenga la puerta abierta para evitar que se produzcan malos olores.
- Traslado: No dé la vuelta no haga vibrar el congelador; el ángulo de transporte no puede ser superior a 45°. No sujete la puerta ni el quicio cuando mueva esta unidad.

ATENCIÓN

- No se deben emplear otros dispositivos mecánicos u otros medios para acelerar excepto aquellos recomendados por el fabricante. No dañe el circuito del refrigerante.
- Se recomienda un funcionamiento continuo cuando se arranque el congelador. No detenga el congelador bajo circunstancias normales para que no afecte la vida útil del congelador.

PROBLEMAS Y SOLUCIONES

El usuario puede ocuparse de los siguientes problemas simples. Llame al servicio posventa si no se solucionan los problemas.

Problema	Posible motivo
No funciona	• Si el congelador está enchufado y conectado a la alimentación;
	• Baja tensión
	• Si el dial de control de temperatura está en el área de trabajo;
	• Fallo de corriente o salto del circuito.
Mal olor	• Los alimentos con olor deben envolverse bien;
	• Compruebe si hay alimentos podridos
	• Si el interior debe limpiarse.
Funcionamiento prolongado del compresor	• Es normal que el congelador opere durante un mayor periodo de tiempo en verano cuando la temperatura ambiente es más alta;
	• No coloque demasiados alimentos en el congelador de una vez;
	• No coloque alimentos hasta que estén refrigerados;
	• Frecuente apertura de la puerta del congelador;
	• Gruesa capa de hielo (es necesario descongelar).
La luz no funciona	• Si el congelador está conectado a la corriente, si la luz está dañada.
La puerta no se puede cerrar adecuadamente	• La puerta del congelador está obstruida por envases de comida;
	• Demasiados alimentos;
	• Congelador no equilibrado.

ES

Problema	Posible motivo
Ruidos altos	<ul style="list-style-type: none"> • Si el suelo es plano, si la colocación del congelador es estable; • Si los accesorios del congelador están debidamente colocados.
Dificultad temporal para abrir la puerta	<ul style="list-style-type: none"> • Tras la refrigeración, habrá una diferencia de presión entre el interior y el exterior del congelador que resultará en una dificultad temporal para abrir la puerta. Se trata de un fenómeno físico normal.
Sobretemperatura en la pared	<ul style="list-style-type: none"> • La carcasa del congelador puede emitir calor durante su funcionamiento, en especial en verano; esto se debe a la radiación del condensador, y se trata de un fenómeno normal.
Condensación de la superficie	<ul style="list-style-type: none"> • Condensación: se detectará el fenómeno de la condensación en la superficie exterior y los sellos de las puertas cuando la humedad ambiental sea alta; se trata de un fenómeno normal. La condensación puede eliminarse con una toalla seca.
Sonido de flujo de aire Pitido Retumbar	<ul style="list-style-type: none"> • Los refrigerantes que circulan por la línea refrigerante producirán sonidos y ruidos similares a ronquidos; se trata de algo normal y no afecta a la refrigeración. • Se generará un pitido al funcionar el compresor en especial al arrancar y al pararse. • La válvula del solenoide o la válvula de interruptor eléctrico retumbarán lo que constituye un fenómeno normal y no afecta al funcionamiento.

APÉNDICE

Especial para el nuevo estándar europeo

Las piezas pedidas que se incluyen en la siguiente tabla se pueden adquirir en la red de proveedores de servicios.

Pieza pedida	Proporcionada por	Tiempo mínimo hasta el suministro
Termostatos	Personal profesional de mantenimiento	Al menos 7 años después de que se haya lanzado al mercado el último modelo
Sensores de temperatura	Personal profesional de mantenimiento	Al menos 7 años después de que se haya lanzado al mercado el último modelo
Placas de circuito impreso	Personal profesional de mantenimiento	Al menos 7 años después de que se haya lanzado al mercado el último modelo
Fuente de luz	Personal profesional de mantenimiento	Al menos 7 años después de que se haya lanzado al mercado el último modelo
Pomos de las puertas	Reparadores profesionales y usuarios finales	Al menos 7 años después de que se haya lanzado al mercado el último modelo
Bisagras de las puertas	Reparadores profesionales y usuarios finales	Al menos 7 años después de que se haya lanzado al mercado el último modelo
Bandejas	Reparadores profesionales y usuarios finales	Al menos 7 años después de que se haya lanzado al mercado el último modelo
Cestas	Reparadores profesionales y usuarios finales	Al menos 7 años después de que se haya lanzado al mercado el último modelo
Juntas de puertas	Reparadores profesionales y usuarios finales	Al menos 10 años después de que se haya lanzado al mercado el último modelo

Estimado cliente

1. Si desea devolver o sustituir el producto, póngase en contacto con el establecimiento donde lo compró.

(Recuerde traer la factura de compra)

2. Si el producto se avería y necesita reparación, póngase en contacto con el proveedor de servicios posventa.

● ATENCIÓN

La información sobre el modelo incluida en la base de datos de productos, así como el identificador del modelo, se pueden obtener por un enlace al que se accede escaneando un código QR, de haberlo, en la etiqueta de eficiencia energética del producto.

Para obtener más información sobre la eficiencia energética del aparato, visite <https://ec.europa.eu> y realice una búsqueda usando el nombre del modelo.

El nombre del modelo puede encontrarse en la etiqueta identificativa del aparato.

CARTA DE AGRADECIMENTO

Muito obrigado por escolher Midea! Antes de utilizar o seu novo produto Midea, leia este manual atentamente para garantir que sabe utilizar as funcionalidades e funções disponibilizadas pelo seu novo aparelho em segurança.

CONTEÚDO

CARTA DE AGRADECIMENTO	01
ESPECIFICAÇÕES	02
APRESENTAÇÃO DO PRODUTO	03
INSTALAÇÃO DO PRODUTO	04
INSTRUÇÕES DE OPERAÇÃO	06
LIMPEZA E MANUTENÇÃO	11
RESOLUÇÃO DE PROBLEMAS	12
APÊNDICE	14

ESPECIFICAÇÕES

Modelo do produto	MDRC152FEE	MDRC207FEE	MDRC280FEE
Tensão/Frequência nominal	220-240 V-/50 Hz		
Volume do compartimento de congelação(L)	99	142	198
Capacidade de congelamento(kg/24h)	4,5	6,5	9
Tempo para aumento da temperatura(h)	17	15	21
Refrigerante, Quantidade(g)	R600a,42	R600a,46	R600a,56
Dimensões gerais (LxPxA)mm	545x495x850	632x550x850	816x550x850

PT

Modelo do produto	MDRC345FEE	MDRC405FEE	MDRC564FEE
Tensão/Frequência nominal	220-240 V-/50 Hz		
Volume do compartimento de congelação(L)	249	290	418
Capacidade de congelamento(kg/24h)	11,5	14	19
Tempo para aumento da temperatura(h)	28	45	50
Refrigerante, Quantidade(g)	R600a,66	R600a,62	R600a,100
Dimensões gerais (LxPxA)mm	985x600x850	1115x670x850	1416x750x825

APRESENTAÇÃO DO PRODUTO

Nome dos componentes

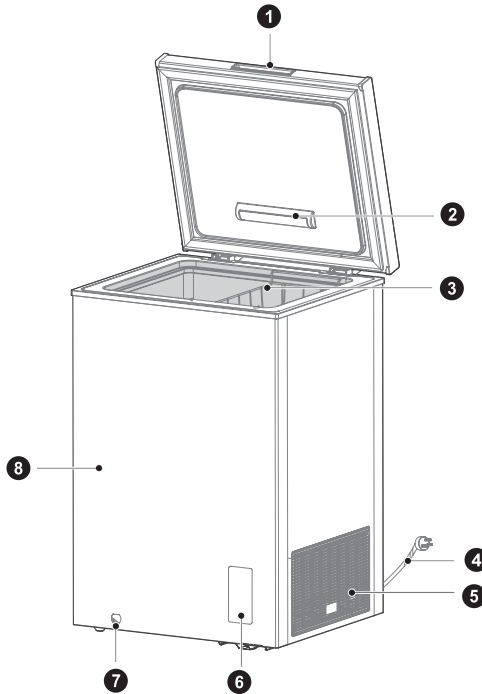

- | | | | |
|---|-----------------------------------|---|------------------------|
| 1 | Puxador da porta (opcional) | 7 | Orifício de escoamento |
| 2 | Lâmpada (opcional) | 8 | Estrutura |
| 3 | Cesto de prateleiras (opcional) | | |
| 4 | Cabo de alimentação | | |
| 5 | Grelha | | |
| 6 | Painel de controlo da temperatura | | |

● ATENÇÃO

As imagens aqui mostradas destinam-se apenas a servir de exemplo.

INSTALAÇÃO DO PRODUTO

Instruções de instalação

Para aparelhos de refrigeração com classe climática

- Dependendo da classe climática, este aparelho frigorífico destina-se a ser utilizado nos intervalos de temperatura ambiente, tal como especificado na tabela seguinte.
- A classe climática pode ser encontrada na placa de classificação. O produto pode não funcionar corretamente a temperaturas fora do intervalo especificado.
- Pode encontrar a classe climática na etiqueta do produto.

Intervalo efetivo de temperaturas

- O produto é concebido para funcionar normalmente no intervalo de temperaturas especificado pela sua classificação de classe.

Classe	Símbolo	Limite de temperatura ambiente °C	
		IEC 62552 (ISO 15502)	ISO 8561
Temperatura alargada	SN	+10 a +32	+10 a +32
Temperado	N	+16 a +32	+16 a +32
Subtropical	ST	+16 a +38	+18 a +38
Tropical	T	+16 a +43	+18 a +43

Dimensões e espaços

- Uma distância demasiado pequena de itens adjacentes pode resultar na degradação da capacidade de congelação e no aumento dos custos de eletricidade. Permita mais de 100 mm de espaço livre de cada parede adjacente ao instalar o aparelho.

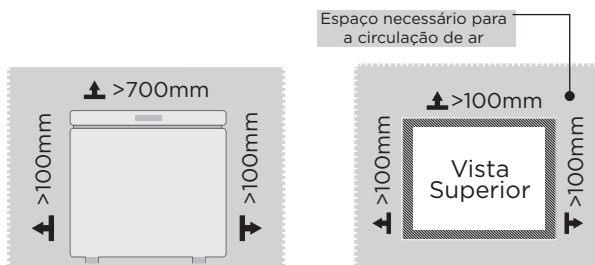

⚠ ATENÇÃO

A imagem acima é apenas para referência. A configuração real dependerá do produto físico ou da declaração do distribuidor.

Ligar o aparelho

Após instalar o aparelho, ligue a ficha de alimentação a uma tomada de corrente.

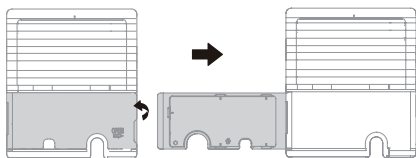

1. Abra a placa da tampa lateral com a ferramenta.
2. abra a placa de cobertura, retire o cabo de alimentação e, em seguida, cubra a placa de cobertura.

● ATENÇÃO

Depois de ligar o cabo de alimentação (ou ficha) à tomada, aguarde 2 ou 3 horas antes de colocar os alimentos no aparelho. Se colocar alimentos antes de o aparelho arrefecer completamente, os seus alimentos podem estragar-se.

Substituir a luz (opcional)

- A substituição ou a manutenção das lâmpadas LED destinam-se a ser realizadas pelo fabricante, o seu agente de assistência técnica ou um profissional igualmente qualificado.

PT

INSTRUÇÕES DE OPERAÇÃO

Painel de controlo

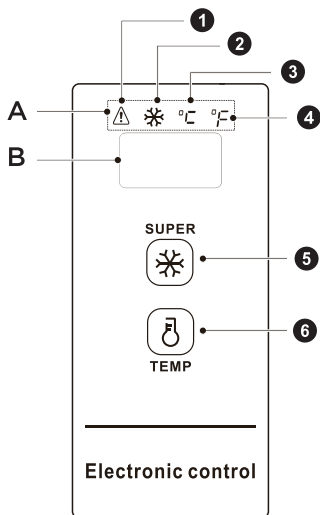





PT

Botão de operação e lâmpada	
1. Lâmpada do indicador de advertência de alta temperatura	A. Área de visualização da lâmpada do indicador
2. Lâmpada do indicador de congelação intensa	B. Área de visualização da temperatura
3. Lâmpada do indicador de temperatura centígrada	
4. Lâmpada do indicador de temperatura Fahrenheit	
5. Tecla de congelação intensa	
6. Tecla de regulação	

Controlo de visualização

- Ao ligar a arca congeladora, o visor ficará ligado durante 3 s e, em seguida, entrará no visor de funcionamento normal, o visor eletrificado original deve estar abaixo de 18 °C
- Visor de funcionamento normal:
 1. Se não houver falha, a temperatura definida ou o modo de função será exibido;
 2. Se houver alguma falha, o código da falha será exibido;

Mostrar função de suspensão:



- A função de suspensão sonora abrirá por predefinição após a eletrificação, após a confirmação da temperatura, o visor apagar-se-á após mais 30 s. O modo de suspensão sonora poderá ser comutado através da combinação de teclas:
- Premindo simultaneamente a tecla de regulação “” e a tecla de congelação intensa “” durante 5 s, quando for exibido uma vez “ON” na zona de visualização da temperatura, indica que a função foi ativada.
- Premindo simultaneamente a tecla de regulação “” e a tecla de congelação intensa “” durante 5 s, quando for exibido uma vez “OFF” na zona de visualização da temperatura, indica que a função foi desativada.

Controlo de funcionamento:

- Ativar a função de suspensão. Após a confirmação da temperatura sempre que regular, a zona de visualização irá apagar-se durante mais 30 s;
- Desativar a função de suspensão. Após a confirmação da temperatura sempre que regular, a zona de visualização não se apaga e mantém-se acesa;

Bloquear/Desbloquear

Após a ligação à eletricidade inicial, a tecla está no estado de bloqueio por predefinição; é necessário utilizar após o desbloqueio.

- Bloquear: depois de premir continuamente a tecla de congelação intensa “” durante 3 s, a zona de visualização piscará uma vez e a temperatura definida ficará ativa imediatamente, ao entrar no estado de bloqueio, a zona de visualização não piscará; depois de um funcionamento sem tecla durante 30 s, também pode entrar no estado de bloqueio automático e a zona de visualização piscará uma vez.
- Desbloquear: depois de premir continuamente a tecla de congelação intensa “” durante 3 s, a zona de visualização piscará uma vez para desbloquear. No estado de bloqueio, é necessário realizar a operação da tecla depois de desbloquear.

IMPORTANTE:

As várias operações de tecla a seguir devem ser implementadas sob o estado de desbloqueio

Conversão de temperatura Fahrenheit e centígrada

- Premindo continuamente a tecla de regulação “ TEMP ” durante 3 s, pode ser implementada a conversão de temperatura Fahrenheit e centígrada. Quando a temperatura centígrada for exibida, a lâmpada do indicador de temperatura centígrada acende; e quando a temperatura Fahrenheit for exibida, a lâmpada do indicador de temperatura Fahrenheit na zona de visualização ficará acesa.

Definição de temperatura

- Premindo a tecla de regulação “ TEMP ”, a janela do visor exibirá a temperatura da arca congeladora, premindo a tecla de regulação “ TEMP ” uma vez de cada vez, a temperatura do arca congeladora mudará 1 grau Celsius/Fahrenheit;

● ATENÇÃO

Para definições de $-30\text{ }^{\circ}\text{C}/-22\text{ }^{\circ}\text{F}$, é recomendada uma temperatura ambiente de $25\text{ }^{\circ}\text{C}/77\text{ }^{\circ}\text{F}$ ou menos

A mudança específica de temperatura é alternada de acordo com a figura abaixo:

10°C → 9°C → 8°C → ... 1°C → 0°C → -1°C → ... → -28°C → -29°C → -30°C

Âmbito de definição de temperatura Fahrenheit:

50°F → 49°F → 48°F → ... 33°F → 32°F → 31°F → ... → -20°F → -21°F → -22°F

Função de congelação intensa

Entrar na congelação intensa:

Premindo a tecla de congelação intensa “ SUPER ”, a lâmpada do indicador de congelação intensa “ SUPER ” ficará acesa;

Ao definir a temperatura centígrada, “-30” será exibido na zona de visualização da temperatura, se o compressor funcionar continuamente, a lâmpada do indicador de temperatura centígrada “ C ” ficará acesa.

Ao definir a temperatura Fahrenheit, “-22” será exibido na zona de visualização da temperatura, se o compressor funcionar continuamente, a lâmpada do indicador de temperatura Fahrenheit “ F ” ficará acesa.

Sair da congelação intensa:

1. Ligar após falha de energia;
2. Funcionamento contínuo do compressor durante 24 horas;
3. Se a falha do sensor ocorrer no modo congelação intensa, pode sair da congelação intensa;
4. No modo congelação intensa, pode sair do modo congelação intensa premindo a tecla congelação intensa “ SUPER ”.

Alarme de alta temperatura

- A lâmpada do indicador “” acenderá para o alarme de alta temperatura.

Memória de falha de energia

- Durante a falha de energia, o estado de funcionamento repentino de falha de energia será bloqueado, depois de reposta a energia, o funcionamento deve continuar de acordo com a definição antes da falha de energia. A função de congelação intensa será encerrada depois da falha de energia.

Código de falha

- Caso ocorra a falha, o visor mostrará os códigos de erro correspondentes conforme mostrado na tabela abaixo, o utilizador deverá contactar um especialista para manutenção, para assegurar a utilização normal da arca congeladora.

Código da Anomalia	Descrição da Anomalia
E2	Falha do sensor de temperatura

Sugestões sobre o armazenamento de alimentos

- A baixa temperatura do congelador pode manter os alimentos frescos durante um longo tempo e é usado principalmente para armazenar alimentos congelados e fazer gelo.
- O congelador é adequado para o armazenamento de carne, peixe, camarão, classe de produtos de pastelaria e outros alimentos que não sejam consumidos a curto prazo. Não armazenar líquidos em recipientes engarrafados ou fechados; artigos como cerveja engarrafada, bebidas, etc.
- Não é adequado armazenar recipientes de líquidos engarrafados ou fechados por um longo período; se quiser armazenar recipientes de líquidos engarrafados ou fechados, os recipientes armazenados não devem ficar junto à parede da arca congeladora.
- Existe um certo desvio entre a temperatura dentro da caixa e a temperatura de regulação real, o que não afeta a utilização normal.
- Ter em atenção que os alimentos devem ser consumidos dentro da validade.
- A função de congelamento rápido é concebida para manter a nutrição dos alimentos. Pode congelar rapidamente os alimentos num curto espaço de tempo. Se uma grande quantidade de alimentos precisar de ser congelada de uma vez, é recomendável que os utilizadores ativem a função de congelação rápido com 5 horas de antecedência. Neste caso, a velocidade de congelação da arca congeladora aumenta, pode congelar rapidamente os alimentos e efetivamente manter o valor nutricional dos alimentos.

● ATENÇÃO

- Depois de uma utilização durante um longo período, poderá existir um determinado grau de desgaste na dobradiça, irá provocar ruído quando abrir/fechar a porta e reduzir a duração da mesma. É recomendado colocar o lubrificante na dobradiça para manutenção regular, pode eliminar o ruído de forma eficaz e aumentar a duração da dobradiça.
- O peso dos objetos no cesto não deve exceder os 5 kg.
- Se o produto estiver embalado com uma película fina, pode ser produzida condensação na superfície da caixa e a película quando a temperatura e a humidade do ambiente de transporte muda rapidamente. Este fenómeno é um fenómeno físico normal, não afeta a utilização do produto.

LIMPEZA E MANUTENÇÃO

A sua arca congeladora é concebida para utilização durante todo o ano e requer uma limpeza e manutenção mínimas. Para manter a sua arca congeladora a funcionar eficientemente e sem odores, recomendamos que a limpe regularmente.

Descongelar

A arca congeladora deve ser descongelada manualmente.

- Desligar a arca congeladora e abrir a porta da mesma, remover os alimentos e o cesto de arrumação antes de descongelar; abrir o orifício de escoamento e o orifício de drenagem (e colocar o recipiente da água no orifício de escoamento); o gelo no interior irá derreter naturalmente, limpar a água da descongelação com um pano seco e macio. Quando o gelo fica mais macio, pode ser usado um raspador de gelo para acelerar o processo de remoção do mesmo.
- Remover os alimentos e colocar os mesmos num local frio quando estiver a fazer a descongelação antes de remover os acessórios.

PT

Pare de usar

- Os alimentos podem ser conservados durante algumas horas mesmo no verão no caso de falha de energia; é recomendado reduzir a frequência da abertura da porta e não colocar alimentos frescos no congelador.
- Não utilizar durante muito tempo: desligue o congelador deixado sem utilização durante muito tempo para limpeza. Mantenha a porta aberta para evitar o mau cheiro.
- Mover: não vire nem agite a arca congeladora, o ângulo de transporte não pode ser superior a 45°. Não segurar na porta e na dobradiça quando estiver a mover este aparelho.

● ATENÇÃO

- Não devem ser usados outros dispositivos mecânicos ou outros meios para acelerar o processo exceto os recomendados pelo fabricante. Não danifique o circuito de refrigeração.
- É recomendado um funcionamento contínuo quando o congelador é ligado. Por favor, não pare a arca congeladora em circunstâncias normais para não afetar a vida útil da arca congeladora.

RESOLUÇÃO DE PROBLEMAS

Podem ser solucionados pelo utilizador os seguintes problemas simples. Por favor, contacte o departamento de serviço pós-venda se os problemas não forem resolvidos.

Problema	Motivo possível
Não funciona	• Quer o frigorífico esteja ligado e ligado à alimentação;
	• Tensão baixa
	• Se o botão de controlo de temperatura está na área de trabalho
	• Falha de energia ou disparo do disjuntor.
Odores	• Os alimentos com odores fortes devem ser embalados e bem fechados;
	• Verifique se há comida estragada
	• Se o interior tiver de ser limpo.
Funcionamento prolongado do compressor	• É normal que o congelador funcione por mais tempo no verão, quando a temperatura ambiente é mais elevada;
	• Não coloque demasiados alimentos no congelador de uma só vez;
	• Não coloque alimentos sem que antes tenham arrefecido;
	• Abertura frequente da porta do congelador;
	• Camada espessa de gelo (descongelar se necessário).
A luz não funciona	• Com o congelador ligado à alimentação, a lâmpada pode estar danificada.
Não é possível fechar corretamente a porta	• A porta da arca congeladora está retida por embalagens de alimentos;
	• Demasiados alimentos;
	• Congelador está desequilibrado.

PT

Problema	Motivo possível
Ruídos altos	<ul style="list-style-type: none"> • Mesmo com o piso plano e a colocação do congelador está estável; • Mesmo com os acessórios do congelador corretamente colocados.
Dificuldade temporária em abrir a porta	<ul style="list-style-type: none"> • Depois da refrigeração, haverá uma diferença de pressão entre o interior e o exterior do congelador que resultará numa dificuldade em abrir a porta. Este é um fenómeno físico normal.
Sobreaquecimento da parede lateral	<ul style="list-style-type: none"> • A estrutura do congelador pode emitir calor durante o funcionamento especialmente no verão, isto é provocado pela radiação do condensador e é um fenómeno normal.
Condensação na superfície	<ul style="list-style-type: none"> • Condensação: o fenómeno da condensação será detetado na superfície exterior e nos vedantes da arca congeladora quando a humidade ambiente é elevada, isto é um fenómeno normal e a condensação pode ser removida com uma toalha seca.
Som de saída de ar Zumbido Ruído metálico	<ul style="list-style-type: none"> • Os refrigerantes que circulam nas linhas de refrigeração produzirão uma erupção de som e rangidos que é normal e não afeta o efeito de refrigeração. • Será produzido um zumbido quando o compressor está em funcionamento, especialmente quando arranca e quando se desliga. • A válvula do solenóide ou a válvula do disjuntor elétrico irão fazer um ruído metálico, o que é um fenómeno normal e não afeta o funcionamento.

APÊNDICE

Especial relativamente à nova norma europeia

As peças encomendadas na tabela seguinte podem ser adquiridas no canal do fornecedor de serviços

Peça encomendada	Fornecida por	Tempo mínimo necessário para o fornecimento
Termóstatos	Pessoal de manutenção profissional	Pelo menos 7 anos após o último modelo ser lançado no mercado
Sensores de temperatura	Pessoal de manutenção profissional	Pelo menos 7 anos após o último modelo ser lançado no mercado
Placas de circuito impresso	Pessoal de manutenção profissional	Pelo menos 7 anos após o último modelo ser lançado no mercado
Fonte de luz	Pessoal de manutenção profissional	Pelo menos 7 anos após o último modelo ser lançado no mercado
Pegas da porta	Reparadores profissionais e utilizadores finais	Pelo menos 7 anos após o último modelo ser lançado no mercado
Dobradiças da porta	Reparadores profissionais e utilizadores finais	Pelo menos 7 anos após o último modelo ser lançado no mercado
Tabuleiros	Reparadores profissionais e utilizadores finais	Pelo menos 7 anos após o último modelo ser lançado no mercado
Cestos	Reparadores profissionais e utilizadores finais	Pelo menos 7 anos após o último modelo ser lançado no mercado
Juntas da porta	Reparadores profissionais e utilizadores finais	Pelo menos 10 anos após o último modelo ser lançado no mercado

Caro(a) cliente

1. Se pretender devolver ou substituir o produto, deve contactar o estabelecimento comercial onde o mesmo foi comprado.

(Lembre-se de trazer a fatura de compra)

2. Se o seu produto não avariar e necessitar de reparação, deve contactar o serviço pós-venda.

● ATENÇÃO

A informação do modelo na base de dados do produto, bem como o identificador do modelo, podem ser obtidos através de um código QR, se existir, no rótulo de eficiência energética do produto.

Para mais informações sobre a eficiência energética do aparelho, visite <https://ec.europa.eu> e pesquise usando o nome do modelo.

O nome do modelo pode ser encontrado na etiqueta de classificação do aparelho.

ΕΥΧΑΡΙΣΤΙΕΣ

Σας ευχαριστούμε που επιλέξατε την Midea! Προτού χρησιμοποιήσετε το νέο σας προϊόν της Midea, διαβάστε προσεκτικά αυτό το εγχειρίδιο για να βεβαιωθείτε ότι γνωρίζετε πώς να χειρίζεστε τις δυνατότητες και τις λειτουργίες που προσφέρει η νέα σας συσκευή με ασφάλεια.

ΠΕΡΙΕΧΟΜΕΝΑ

ΕΥΧΑΡΙΣΤΙΕΣ	01
ΠΡΟΔΙΑΓΡΑΦΕΣ	02
ΕΠΙΣΚΟΠΗΣΗ ΠΡΟΪΟΝΤΟΣ	03
ΕΓΚΑΤΑΣΤΑΣΗ ΠΡΟΪΟΝΤΟΣ	04
ΟΔΗΓΙΕΣ ΛΕΙΤΟΥΡΓΙΑΣ	06
ΚΑΘΑΡΙΣΜΟΣ ΚΑΙ ΣΥΝΤΗΡΗΣΗ	11
ΑΝΤΙΜΕΤΩΠΙΣΗ ΠΡΟΒΛΗΜΑΤΩΝ	12
ΠΑΡΑΡΤΗΜΑ	14

GR

ΠΡΟΔΙΑΓΡΑΦΕΣ

Μοντέλο προϊόντος	MDRC152FEE	MDRC207FEE	MDRC280FEE
Ονομαστική τάση/Συχνότητα		220-240V~/50Hz	
Όγκος θαλάμου κατάψυξης (L)	99	142	198
Ικανότητα κατάψυξης (kg/24h)	4,5	6,5	9
Χρόνος ανόδου θερμοκρασίας (h)	17	15	21
Ποσότητα ψυκτικού μέσου (g)	R600a,42	R600a,46	R600a,56
Συνολικές διαστάσεις (ΠxΒxΥ)mm	545x495x850	632x550x850	816x550x850

Μοντέλο προϊόντος	MDRC345FEE	MDRC405FEE	MDRC564FEE
Ονομαστική τάση/Συχνότητα		220-240V~/50Hz	
Όγκος θαλάμου κατάψυξης (L)	249	290	418
Ικανότητα κατάψυξης (kg/24h)	11,5	14	19
Χρόνος ανόδου θερμοκρασίας (h)	28	45	50
Ποσότητα ψυκτικού μέσου (g)	R600a,66	R600a,62	R600a,100
Συνολικές διαστάσεις (ΠxΒxΥ)mm	985x600x850	1115x670x850	1416x750x825

GR

ΕΠΙΣΚΟΠΗΣΗ ΠΡΟΪΟΝΤΟΣ

Ονομασία των εξαρτημάτων

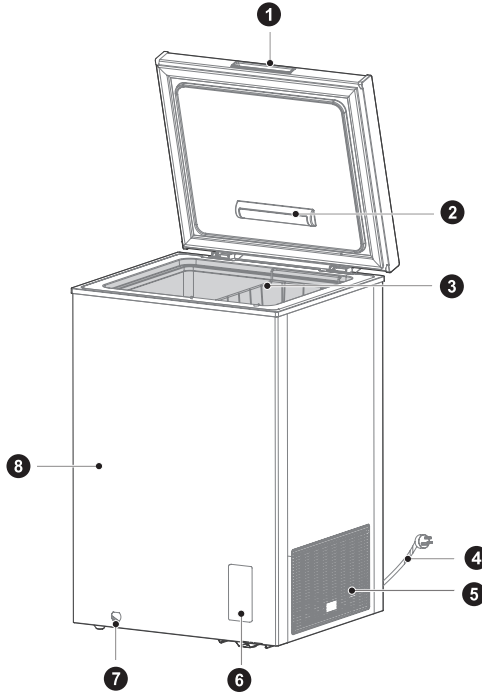

- | | | | |
|---|------------------------------|---|-------------------|
| 1 | Λαβή πόρτας (προαιρετικά) | 7 | Οπή αποστράγγισης |
| 2 | Λάμπα (προαιρετικά) | 8 | Ντουλάπι |
| 3 | Κρεμαστό καλάθι | | |
| 4 | Καλώδιο τροφοδοσίας | | |
| 5 | Κλείστρο | | |
| 6 | Πίνακας έλεγχος θερμοκρασίας | | |

● ΠΡΟΣΟΧΗ

Οι εικόνες προορίζονται μόνο για χρήση ως παραδείγματα.

GR

ΕΓΚΑΤΑΣΤΑΣΗ ΠΡΟΪΟΝΤΟΣ

Οδηγίες εγκατάστασης

Για συσκευές ψύξης με κλιματική κλάση

- Ανάλογα με την κλιματική κλάση, αυτή η ψυκτική συσκευή προορίζεται για χρήση σε εύρος θερμοκρασίας περιβάλλοντος όπως αυτό που καθορίζεται στον ακόλουθο πίνακα.
- Η κλιματική κλάση βρίσκεται στην πινακίδα χαρακτηριστικών. Το προϊόν ενδέχεται να μην λειτουργεί σωστά σε θερμοκρασίες εκτός του καθορισμένου εύρους.
- Μπορείτε να βρείτε την κλιματική κλάση στην ετικέτα του προϊόντος.

Εύρος θερμοκρασίας λειτουργίας

- Το προϊόν έχει σχεδιαστεί να λειτουργεί κανονικά εντός του εύρους θερμοκρασίας που καθορίζεται από τον βαθμό κλάσης του.

Κατηγορία	Σύμβολο	Εύρος θερμοκρασίας περιβάλλοντος °C	
		IEC 62552 (ISO 15502)	ISO 8561
Εκτεταμένο εύκρατο	SN	+10 έως +32	+10 έως +32
Εύκρατο	N	+ 16 έως + 32	+ 16 έως + 32
Υποτροπικό	ST	+ 16 έως + 38	+ 18 έως + 38
Τροπικό	T	+ 16 έως + 43	+ 18 έως + 43

Διαστάσεις και αποστάσεις

- Οι υπερβολικά μικρές αποστάσεις από παρακείμενα αντικείμενα ενδέχεται να οδηγήσουν σε υποβάθμιση της ικανότητας κατάψυξης και σε αυξημένη κατανάλωση ηλεκτρικής ενέργειας. Κατά την εγκατάσταση της συσκευής, αφήστε απόσταση πάνω από 100 mm από κάθε παρακείμενο τοίχο.

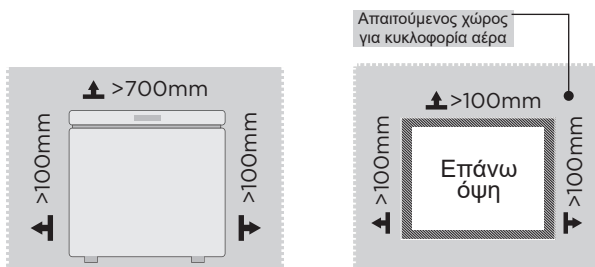

ΠΡΟΣΟΧΗ

Η παραπάνω εικόνα προορίζεται μόνο για σκοπούς αναφοράς. Η διαμόρφωση εξαρτάται από το εκάστοτε προϊόν ή τη δήλωση του διανομέα

Σύνδεση της συσκευής

Μετά την εγκατάσταση της συσκευής, συνδέστε το βύσμα τροφοδοσίας σε μια πρίζα.

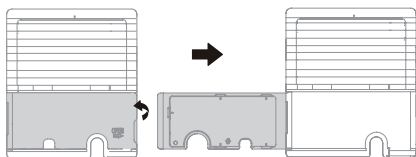

1. Ανοίξτε κάλυμμα από το πλάι με το εργαλείο.
2. Ανοίξτε το κάλυμμα, αφαιρέστε το καλώδιο τροφοδοσίας και, στη συνέχεια, επανατοποθετήστε το κάλυμμα.

● ΠΡΟΣΟΧΗ

Αφού συνδέσετε το καλώδιο τροφοδοσίας (ή το φις) στην πρίζα, περιμένετε 2 ή 3 ώρες προτού τοποθετήσετε τρόφιμα στη συσκευή. Εάν προσθέσετε τρόφιμα προτού η συσκευή ψυχθεί εντελώς, τα τρόφιμά σας ενδέχεται να χαλάσουν.

Αντικατάσταση του λαμπτήρα (προαιρετικά)

- Οποιαδήποτε αντικατάσταση ή συντήρηση των λυχνιών LED προορίζεται να εκτελείται από τον κατασκευαστή, τον αντιπρόσωπο σέρβις ή αντίστοιχα εξουσιοδοτημένα άτομα.

ΟΔΗΓΙΕΣ ΛΕΙΤΟΥΡΓΙΑΣ

Πίνακας ελέγχου

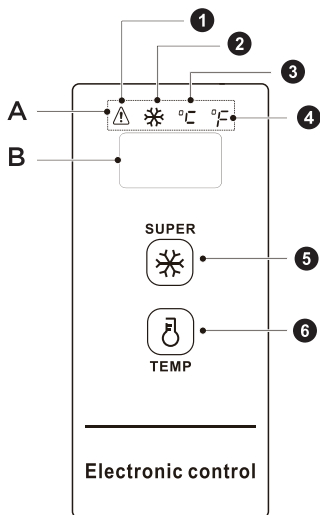





Πλήκτρο λειτουργίας και λυχνία

1. Ενδεικτική λυχνία προειδοποίησης υψηλής θερμοκρασίας	A. Περιοχή εμφάνισης της ενδεικτικής λυχνίας
2. Ενδεικτική λυχνία πολύ δυνατής κατάψυξης	B. Περιοχή εμφάνισης θερμοκρασίας
3. Ενδεικτική λυχνία θερμοκρασίας σε βαθμούς Κελσίου	
4. Ενδεικτική λυχνία θερμοκρασίας σε βαθμούς Φαρενάιτ	
5. Πλήκτρο πολύ δυνατής κατάψυξης	
6. Πλήκτρο θερμοκρασίας	

Οθόνη ελέγχου

- Όταν ενεργοποιηθεί ο καταψύκτης μπαούλο, η οθόνη παραμένει αναμμένη για 3 δευτερόλεπτα και, στη συνέχεια, μεταβαίνει στην οθόνη κανονικής λειτουργίας. Η θερμοκρασία που αναγράφεται στην αρχική οθόνη θα είναι κάτω από 18°C
- Οθόνη κανονικής λειτουργίας:
 1. Εάν δεν υπάρχει σφάλμα, εμφανίζεται η ρυθμισμένη θερμοκρασία.
 2. Εάν υπάρχει σφάλμα, εμφανίζεται ο κωδικός σφάλματος.

Εμφάνιση της λειτουργίας ύπνου:



- Η λειτουργία ύπνου θα ενεργοποιηθεί από προεπιλογή μετά την ηλεκτροδότηση. Αφού επιβεβαιωθεί η θερμοκρασία, η οθόνη θα σβήσει μετά από 30 δευτερόλεπτα. Η λειτουργία ύπνου μπορεί να ενεργοποιηθεί μέσω συνδυασμού πλήκτρων:
- Πιέζοντας το πλήκτρο θερμοκρασίας “” και το πλήκτρο πολύ δυνατής κατάψυξης “” ταυτόχρονα για 5 δευτερόλεπτα εμφανίζεται η ένδειξη “ON” στην οθόνη ένδειξης θερμοκρασίας, υποδεικνύοντας ότι η αναστολή λειτουργίας της οθόνης έχει ενεργοποιηθεί.
- Πιέζοντας το πλήκτρο θερμοκρασίας “” και το πλήκτρο πολύ δυνατής κατάψυξης “” ταυτόχρονα για 5 δευτερόλεπτα εμφανίζεται η ένδειξη “OFF” στην οθόνη ένδειξης θερμοκρασίας, υποδεικνύοντας ότι η αναστολή λειτουργίας οθόνης έχει απενεργοποιηθεί.

Έλεγχος λειτουργίας:

- Ενεργοποίηση αναστολής λειτουργίας οθόνης. Μετά την επιβεβαίωση της θερμοκρασίας, η οθόνη σβήνει μετά από 30 δευτερόλεπτα.
- Απενεργοποίηση αναστολής λειτουργίας οθόνης. Μετά την επιβεβαίωση της θερμοκρασίας, η οθόνη δεν σβήνει και παραμένει αναμμένη.

Κλειδωμα/ξεκλειδωμα

Μετά την αρχική σύνδεση με την τροφοδοσία, η συσκευή είναι από προεπιλογή σε κατάσταση κλειδώματος. Για τη λειτουργία απαιτείται ξεκλειδωμα.

- Κλειδωμα: Πατώντας το πλήκτρο πολύ γρήγορης κατάψυξης “” παρατεταμένα για 3 δευτερόλεπτα, η οθόνη αναβοσβήνει μία φορά και η ρύθμιση της θερμοκρασίας τίθεται άμεσα σε εφαρμογή. Κατά την είσοδο σε κατάσταση κλειδώματος, η οθόνη δεν αναβοσβήνει. Αν δεν πατηθεί κανένα πλήκτρο για 30 δευτερόλεπτα, η συσκευή εισέρχεται αυτόματα σε κατάσταση κλειδώματος και η οθόνη αναβοσβήνει μία φορά.
- Ξεκλειδωμα: Πατώντας το πλήκτρο πολύ γρήγορης κατάψυξης “” παρατεταμένα για 3 δευτερόλεπτα, η οθόνη αναβοσβήνει μία φορά και η συσκευή ξεκλειδώνει. Στην κατάσταση κλειδώματος, απαιτείται πάτημα του πλήκτρου για ξεκλειδωμα.

ΣΗΜΑΝΤΙΚΟ:

Οι διάφορες ακόλουθες βασικές λειτουργίες εφαρμόζονται υπό κατάσταση ξεκλειδώματος

Μετατροπή θερμοκρασίας βαθμών Φαρενάιτ και βαθμών Κελσίου

- Πατώντας παρατεταμένα το πλήκτρο θερμοκρασίας “ $\overset{\text{TEMP}}{\delta}$ ” για 3 δευτερόλεπτα, η θερμοκρασία αλλάζει μεταξύ βαθμών Φαρενάιτ και βαθμών Κελσίου. Όταν εμφανίζεται η θερμοκρασία σε βαθμούς Κελσίου, ανάβει η ενδεικτική λυχνία θερμοκρασίας σε βαθμούς Κελσίου είναι αναμμένη. Αντίστοιχα, όταν εμφανίζεται η θερμοκρασία σε βαθμούς Φαρενάιτ, ανάβει η ενδεικτική λυχνία θερμοκρασίας σε βαθμούς Φαρενάιτ.

Ρύθμιση Θερμοκρασίας

- Πατώντας το πλήκτρο θερμοκρασίας “ $\overset{\text{TEMP}}{\delta}$ ”, στην οθόνη εμφανίζεται η θερμοκρασία του καταψύκτης μπαούλο. Κάθε φορά που πατάτε το πλήκτρο θερμοκρασίας “ $\overset{\text{TEMP}}{\delta}$ ”, η θερμοκρασία του καταψύκτης μπαούλο αλλάζει κατά 1 βαθμό Κελσίου/Φαρενάιτ.

ΠΡΟΣΟΧΗ

Για ρυθμίσεις $-30^{\circ}\text{C}/-22^{\circ}\text{F}$, συνιστάται θερμοκρασία περιβάλλοντος $25^{\circ}\text{C}/77^{\circ}\text{F}$ ή χαμηλότερη

Η θερμοκρασία αλλάζει διαδοχικά σύμφωνα με το παρακάτω σχήμα:

10°C → 9°C → 8°C → ... 1°C → 0°C → -1°C → ... → -28°C → -29°C → -30°C

Εύρος ρύθμισης θερμοκρασίας σε βαθμούς Φαρενάιτ:

50°F → 49°F → 48°F → ... 33°F → 32°F → 31°F → ... → -20°F → -21°F → -22°F

Λειτουργία πολύ δυνατής κατάψυξης

Είσοδος στη λειτουργία πολύ δυνατής κατάψυξης:

Πατώντας το πλήκτρο πολύ δυνατής κατάψυξης “ $\overset{\text{SUPER}}{\ast}$ ”, η ένδειξη πολύ δυνατής κατάψυξης “ \ast ” ανάβει.

Κατά τη ρύθμιση της θερμοκρασίας σε βαθμούς Κελσίου, στην οθόνη εμφανίζεται η ένδειξη “-30”. Για το διάστημα που λειτουργεί συνεχώς ο συμπιεστής, η ένδειξη θερμοκρασίας σε βαθμούς Κελσίου “ $^{\circ}\text{C}$ ” παραμένει αναμμένη.

Κατά τη ρύθμιση της θερμοκρασίας σε βαθμούς Φαρενάιτ, στην οθόνη εμφανίζεται η ένδειξη “-22”. Για το διάστημα που λειτουργεί συνεχώς ο συμπιεστής, η ένδειξη θερμοκρασίας σε βαθμούς Φαρενάιτ “ $^{\circ}\text{F}$ ” παραμένει αναμμένη.

Έξοδος από τη λειτουργία πολύ δυνατής κατάψυξης:

1. Ενεργοποίηση μετά από διακοπή ρεύματος.
2. Συνεχής λειτουργία του συμπιεστή για 24 ώρες.
3. Εάν παρουσιαστεί σφάλμα αισθητήρα κατά τη λειτουργία πολύ δυνατής κατάψυξης, μπορείτε να διακόψετε τη λειτουργία πολύ δυνατής κατάψυξης.
4. Κατά τη λειτουργία πολύ δυνατής κατάψυξης μπορείτε να απενεργοποιήσετε τη λειτουργία πατώντας ξανά το πλήκτρο πολύ δυνατής κατάψυξης “ $\overset{\text{SUPER}}{\ast}$ ”.

Συναγερμός υψηλής θερμοκρασίας

- Η ενδεικτική λυχνία “  ” ανάβει για να υποδείξει συναγερμός υψηλής θερμοκρασίας.

Διατήρηση μνήμης σε περίπτωση διακοπής τροφοδοσίας

- Σε περίπτωση διακοπής ρεύματος, η τρέχουσα λειτουργία διατηρείται στη μνήμη. Μετά την επαναφορά της τροφοδοσίας, η συσκευή συνεχίζει να λειτουργεί σύμφωνα με τη ρύθμιση πριν από τη διακοπή ρεύματος. Η λειτουργία πολύ δυνατής κατάψυξης διακόπτεται σε περίπτωση διακοπής τροφοδοσίας.

Κωδικός σφάλματος

- Εάν προκύψει σφάλμα, στην οθόνη εμφανίζεται ο αντίστοιχος κωδικός σφάλματος, όπως παρουσιάζεται στον παρακάτω πίνακα. Ο χρήστης πρέπει να επικοινωνήσει με έναν τεχνικό, ώστε να διασφαλιστεί η κανονική λειτουργία του καταψυκτικού μπουλου.

Κωδικός σφάλματος	Περιγραφή σφάλματος
E2	Σφάλμα αισθητήρα θερμοκρασίας

Συμβουλές για τη συντήρηση τροφίμων

- Η χαμηλή θερμοκρασία του καταψύκτη μπαούλο μπορεί να διατηρήσει τα τρόφιμα φρέσκα για μεγάλο χρονικό διάστημα και χρησιμοποιείται κυρίως για την αποθήκευση κατεψυγμένων τροφίμων και την παραγωγή πάγου.
- Ο καταψύκτης είναι κατάλληλος για να αποθηκεύετε κρέας, ψάρι, γαρίδες αρτοσκευάσματα και άλλα τρόφιμα που δεν καταναλώνονται βραχυπρόθεσμα. Μην αποθηκεύετε υγρά σε εμφιαλωμένα ή κλειστά δοχεία, όπως εμφιαλωμένη μπίρα, ροφήματα κ.λπ.
- Δεν ενδείκνυται για τη συντήρηση φιαλών ή κλειστών δοχείων με υγρά για μεγάλο χρονικό διάστημα. Εάν θέλετε να συντηρήσετε φιάλες ή κλειστά δοχεία με υγρά, αυτά δεν πρέπει να βρίσκονται κοντά στο τοίχωμα του καταψυκτη μπαούλο.
- Υπάρχει μια ορισμένη απόκλιση μεταξύ της θερμοκρασίας μέσα στον θάλαμο και της ρυθμισμένης θερμοκρασίας, η οποία δεν επηρεάζει την κανονική χρήση.
- Λάβετε υπόψη ότι τα τρόφιμα πρέπει να καταναλώνονται εντός του χρόνου αποθήκευσης.
- Η λειτουργία ταχείας κατάψυξης είναι σχεδιασμένη για να διατηρεί τη θρεπτική αξία των τροφίμων. Μπορεί να καταψύξει γρήγορα τα τρόφιμα σε σύντομο χρονικό διάστημα. Εάν πρόκειται να καταψύξετε μεγάλη ποσότητα φαγητού ταυτόχρονα, συνιστάται να ενεργοποιήσετε τη λειτουργία ταχείας κατάψυξης 5 ώρες νωρίτερα. Σε αυτή την περίπτωση, η ταχύτητα κατάψυξης του καταψυκτη μπαούλο αυξάνεται με αποτέλεσμα να καταψύχει γρήγορα τα τρόφιμα και να διατηρεί αποτελεσματικά τα θρεπτικά συστατικά.

ΠΡΟΣΟΧΗ

- Μετά από μακροχρόνια χρήση, ενδέχεται να υπάρξει κάποιος βαθμός φθοράς στον μεντεσέ, αυτό προκαλεί θόρυβο κατά το άνοιγμα/κλείσιμο της πόρτας και μειώνει τη διάρκεια ζωής του μεντεσέ. Συνιστάται να λιπαίνετε τακτικά τον μεντεσέ για συντήρηση, αυτό εξασφαλίζει αποτελεσματικά τον θόρυβο και παρατείνει τη διάρκεια ζωής του μεντεσέ.
- Το βάρος των αντικειμένων στο καλάθι δεν πρέπει να υπερβαίνει τα 5 κιλά.
- Εάν το προϊόν έχει συσκευαστεί με λεπτή μεμβράνη, ενδέχεται να σχηματιστεί συμπύκνωση στην επιφάνεια του κουτιού και της μεμβράνης κατά τη γρήγορη αλλαγή της θερμοκρασίας και της υγρασίας του περιβάλλοντος μεταφοράς. Αυτό το φαινόμενο είναι φυσιολογικό και δεν επηρεάζει τη χρήση του προϊόντος.

ΚΑΘΑΡΙΣΜΟΣ ΚΑΙ ΣΥΝΤΗΡΗΣΗ

Ο καταψύκτης σας έχει σχεδιαστεί για χρήση όλο τον χρόνο και απαιτεί ελάχιστο καθαρισμό και συντήρηση. Συνιστάται να καθαρίζετε τακτικά τον καταψύκτη, έτσι ώστε να διατηρήσετε τη σωστή λειτουργία του και την έλλειψη οσμών.

Απόψυξη

Ο καταψύκτης πρέπει να αποψύχεται χειροκίνητα.

- Αποσυνδέστε τον καταψύκτη από την πρίζα και ανοίξτε την πόρτα του καταψύκτη. Πριν από την απόψυξη αφαιρέστε τα τρόφιμα και το καλάθι. Ανοίξτε την οπή εκροής και την οπή αποστράγγισης (και τοποθετήστε δοχείο νερού στην οπή εκροής). Ο πάγος στο εσωτερικό λιώνει φυσικά. Σκουπίστε το νερό απόψυξης με ένα στεγνό, μαλακό πανί. Μόλις ο πάγος μαλακώσει, μπορείτε να χρησιμοποιήσετε μία ξύστρα πάγου για να επιταχύνετε τη διαδικασία απόψυξης.
- Αφαιρέστε τα τρόφιμα και τοποθετήστε τα σε δροσερό μέρος κατά την απόψυξη προτού αφαιρέσετε τα εξαρτήματα.

Διακοπή χρήσης

- Διακοπή ρεύματος: Τα τρόφιμα μπορούν να διατηρηθούν για μερικές ώρες ακόμη και το καλοκαίρι σε περίπτωση διακοπής ρεύματος. Συνιστάται να μειώσετε τη συχνότητα ανοίγματος της πόρτας και να μην τοποθετείτε νωπά τρόφιμα στον καταψύκτη.
- Παρατεταμένη διακοπή χρήσης: Αποσυνδέστε τον καταψύκτη που δεν πρόκειται να χρησιμοποιηθεί για μεγάλο χρονικό διάστημα για καθαρισμό. Διατηρήστε την πόρτα ανοιχτή για να αποφύγετε την δημιουργία δυσάρεστων οσμών.
- Μετακίνηση: Μην αναποδογυρίζετε ή κουνάτε τον καταψύκτη, η γωνία μεταφοράς δεν μπορεί να υπερβεί τις 45°. Μην κρατάτε την πόρτα και τους μεντεσέδες κατά την μετακίνηση αυτής της μονάδας.

ΠΡΟΣΟΧΗ

- Μην χρησιμοποιείτε μηχανικές συσκευές ή άλλα μέσα για την επιτάχυνση της απόψυξης πέραν εκείνων που συνιστά ο κατασκευαστής. Μην επιφέρετε βλάβη στο ψυκτικό κύκλωμα.
- Συνιστάται η συνεχής λειτουργία μετά την εκκίνηση του καταψύκτη. Μην διακόπτετε τη λειτουργία του καταψύκτη υπό κανονικές συνθήκες, προκειμένου να μην επηρεαστεί η διάρκεια ζωής του.

GR

ΑΝΤΙΜΕΤΩΠΙΣΗ ΠΡΟΒΛΗΜΑΤΩΝ

Τα παρακάτω απλά ζητήματα μπορούν να επιλυθούν από τον χρήστη. Καλέστε το τμήμα εξυπηρέτησης μετά την πώληση εάν τα προβλήματα παραμένουν.

Πρόβλημα	Πιθανή αιτία
Δεν λειτουργεί.	• Ελέγξτε εάν ο καταψύκτης είναι συνδεδεμένος στην τροφοδοσία.
	• Χαμηλή τάση
	• Ελέγξτε εάν το κουμπί ελέγχου θερμοκρασίας βρίσκεται σε θέση λειτουργίας
	• Διακοπή τροφοδοσίας ή πτώση κυκλώματος.
Οσμή	• Τα τρόφιμα με έντονη μυρωδιά πρέπει να συσκευάζονται καλά.
	• Ελέγξτε εάν έχουν χαλάσει κάποια τρόφιμα
	• Εάν το εσωτερικό χρειάζεται καθαρισμό.
Παρατεταμένη λειτουργία του συμπιεστή.	• Είναι φυσιολογικό ο καταψύκτης να λειτουργεί για μεγαλύτερο χρονικό διάστημα το καλοκαίρι όπου η θερμοκρασία περιβάλλοντος είναι υψηλότερη.
	• Μην τοποθετείτε υπερβολικά πολλά τρόφιμα στον καταψύκτη ταυτόχρονα.
	• Μην τοποθετείτε τρόφιμα προτού κρυώσουν.
	• Συχνό άνοιγμα της πόρτας του καταψύκτη.
• Παχύ στρώμα πάγου (απαιτείται απόψυξη)	
Το φως δεν λειτουργεί.	• Ελέγξτε εάν ο καταψύκτης είναι συνδεδεμένος στην τροφοδοσία ρεύματος και εάν η λυχνία έχει υποστεί ζημιά.
Η πόρτα δεν κλείνει σωστά	• Η πόρτα του καταψύκτη έχει κολλήσει από συσκευασίες τροφίμων.
	• Υπερβολική ποσότητα τροφίμων.
	• Μη σωστά οριζοντιωμένος καταψύκτης.

Πρόβλημα	Πιθανή αιτία
Δυνατός θόρυβος	<ul style="list-style-type: none"> • Ελέγξτε εάν το δάπεδο είναι επίπεδο και εάν ο καταψύκτης έχει τοποθετηθεί σε σταθερή επιφάνεια. • Ελέγξτε εάν τα εξαρτήματα του καταψύκτη έχουν τοποθετηθεί σωστά.
Δυσκολία ανοίγματος της πόρτας	<ul style="list-style-type: none"> • Μετά την ψύξη, θα υπάρχει διαφορά πίεσης μεταξύ του εσωτερικού και του εξωτερικού του καταψύκτη, με αποτέλεσμα τη δυσκολία ανοίγματος της πόρτας. Αυτό είναι ένα φυσιολογικό φαινόμενο.
Υπερβολική θέρμανση τοιχωμάτων	<ul style="list-style-type: none"> • Το περίβλημα του καταψύκτη μπορεί να εκπέμπει θερμότητα κατά τη λειτουργία, ειδικά το καλοκαίρι. Αυτό οφείλεται στη λειτουργία του συμπυκνωτή και είναι φυσιολογικό φαινόμενο.
Επιφανειακή συμπύκνωση υδρατμών	<ul style="list-style-type: none"> • Συμπύκνωση: το φαινόμενο της συμπύκνωσης παρατηρείται στην εξωτερική επιφάνεια και τα λάστιχα της πόρτας του καταψύκτη όταν η υγρασία του περιβάλλοντος είναι υψηλή. Αυτό είναι ένα φυσιολογικό φαινόμενο και μετά το σκούπισμα με πετσέτα, η συσκευή επιτυγχάνει τη ρυθμισμένη θερμοκρασία.
Ήχος ροής αέρα Βόμβος Θόρυβος	<ul style="list-style-type: none"> • Το ψυκτικό μέσο που κυκλοφορεί στους σωλήνες προκαλεί θόρυβο και βόμβο. Αυτό είναι φυσιολογικό και δεν επηρεάζει το φαινόμενο ψύξης. • Η λειτουργία του συμπιεστή προκαλεί βόμβο, ειδικά κατά την ενεργοποίηση και την απενεργοποίηση. • Η ηλεκτρομαγνητική βαλβίδα ή η ηλεκτρική βαλβίδα προκαλεί θόρυβο. Αυτό είναι ένα φυσιολογικό φαινόμενο και δεν επηρεάζει τη λειτουργία.

ΠΑΡΑΡΤΗΜΑ

Ειδικό για το νέο ευρωπαϊκό πρότυπο

Τα εξαρτήματα στον παρακάτω πίνακα μπορούν να αποκτηθούν από το δίκτυο τεχνικής εξυπηρέτησης

Εξάρτημα παραγγελίας	Παρέχεται από	Ελάχιστος χρόνος που απαιτείται για παροχή
Θερμοστάτες	Επαγγελματικό προσωπικό συντήρησης	Τουλάχιστον 7 χρόνια μετά την κυκλοφορία του τελευταίου μοντέλου στην αγορά
Αισθητήρες θερμοκρασίας	Επαγγελματικό προσωπικό συντήρησης	Τουλάχιστον 7 χρόνια μετά την κυκλοφορία του τελευταίου μοντέλου στην αγορά
Πλακέτες τυπωμένων κυκλωμάτων	Επαγγελματικό προσωπικό συντήρησης	Τουλάχιστον 7 χρόνια μετά την κυκλοφορία του τελευταίου μοντέλου στην αγορά
Πηγή φωτός	Επαγγελματικό προσωπικό συντήρησης	Τουλάχιστον 7 χρόνια μετά την κυκλοφορία του τελευταίου μοντέλου στην αγορά
λαβές πόρτας	Επαγγελματίες τεχνικοί και τελικοί χρήστες	Τουλάχιστον 7 χρόνια μετά την κυκλοφορία του τελευταίου μοντέλου στην αγορά
Μεντεσεύδες πόρτας	Επαγγελματίες τεχνικοί και τελικοί χρήστες	Τουλάχιστον 7 χρόνια μετά την κυκλοφορία του τελευταίου μοντέλου στην αγορά
Ράφια	Επαγγελματίες τεχνικοί και τελικοί χρήστες	Τουλάχιστον 7 χρόνια μετά την κυκλοφορία του τελευταίου μοντέλου στην αγορά
Καλάθια	Επαγγελματίες τεχνικοί και τελικοί χρήστες	Τουλάχιστον 7 χρόνια μετά την κυκλοφορία του τελευταίου μοντέλου στην αγορά
Λάστιχα πόρτας	Επαγγελματίες τεχνικοί και τελικοί χρήστες	Τουλάχιστον 10 χρόνια μετά την κυκλοφορία του τελευταίου μοντέλου στην αγορά

Αγαπητέ πελάτη,

1. Εάν θέλετε να επιστρέψετε ή να αντικαταστήσετε το προϊόν, επικοινωνήστε με το κατάστημα αγοράς.

(Θυμηθείτε να φέρετε το τιμολόγιο αγοράς)

2. Εάν το προϊόν σας χαλάσει και πρέπει να επισκευαστεί, επικοινωνήστε με τον πάροχο υπηρεσιών μετά την πώληση.

ΠΡΟΣΟΧΗ

Μπορείτε να λάβετε τις πληροφορίες μοντέλου στη βάση δεδομένων του προϊόντος, καθώς επίσης και το αναγνωριστικό μοντέλου, μέσω μιας ιστοσελίδας, σαρώνοντας τον κωδικό QR, εάν υπάρχει, στην ετικέτα ενεργειακής απόδοσης του προϊόντος.

Για περισσότερες πληροφορίες σχετικά με την ενεργειακή απόδοση της συσκευής, επισκεφθείτε τη διεύθυνση <https://ec.europa.eu> και αναζητήστε χρησιμοποιώντας το όνομα του μοντέλου.

Το όνομα μοντέλου βρίσκεται στην ετικέτα αξιολόγησης της συσκευής.

LIST Z PODZIĘKOWANIEM

Dziękujemy za wybranie produktu Midea! Przed użyciem nowego produktu firmy Midea dokładnie zapoznaj się z niniejszą instrukcją, aby mieć pewność, że wiesz, jak bezpiecznie korzystać z funkcji oferowanych przez nowe urządzenie.

SPIS TREŚCI

LIST Z PODZIĘKOWANIEM	01
SPECYFIKACJA	02
PRZEGLĄD PRODUKTU	03
INSTALACJA PRODUKTU	04
INSTRUKCJA OBSŁUGI	06
CZYSZCZENIE I KONSERWACJA	11
ROZWIĄZYWANIE PROBLEMÓW	12
DODATEK	14

SPECYFIKACJA

Model produktu	MDRC152FEE	MDRC207FEE	MDRC280FEE
Napięcie znamionowe/częstotliwość	220-240 V~/50 Hz		
Pojemność komory zamrażarki (l)	99	142	198
Wydajność zamrażania (kg/24 godz.)	4,5	6,5	9
Czas wzrostu temperatury (godz.)	17	15	21
Czynnik chłodniczy, ilość (g)	R600a,42	R600a,46	R600a,56
Wymiary ogólne (S×G×W) mm	545×495×850	632×550×850	816×550×850

Model produktu	MDRC345FEE	MDRC405FEE	MDRC564FEE
Napięcie znamionowe/częstotliwość	220-240 V~/50 Hz		
Pojemność komory zamrażarki (l)	249	290	418
Wydajność zamrażania (kg/24 godz.)	11,5	14	19
Czas wzrostu temperatury (godz.)	28	45	50
Czynnik chłodniczy, ilość (g)	R600a,66	R600a,62	R600a,100
Wymiary ogólne (S×G×W) mm	985×600×850	1115×670×850	1416×750×825

PL

PRZEGLĄD PRODUKTU

Elementy

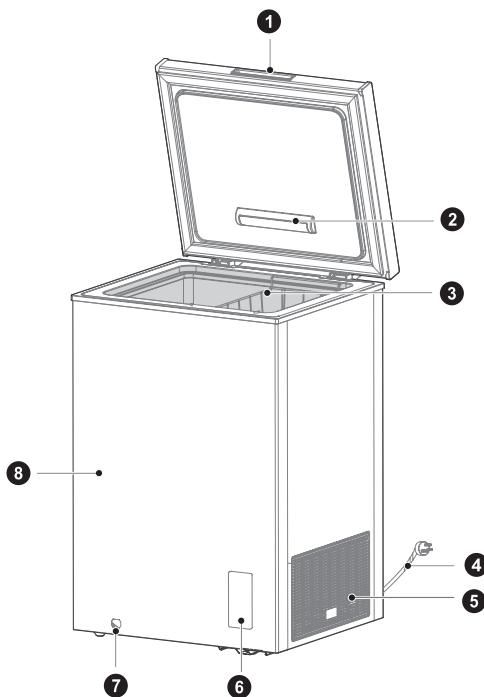

- | | | | |
|---|------------------------------|---|----------------|
| 1 | Uchwyt drzwi (opcjonalny) | 7 | Otwór spustowy |
| 2 | Światło (opcjonalne) | 8 | Korpus |
| 3 | Koszyk (opcjonalny) | | |
| 4 | Przewód zasilający | | |
| 5 | Kratka | | |
| 6 | Panel sterowania temperaturą | | |

● UWAGA

Prezentowane ilustracje mają charakter demonstracyjny.

PL

INSTALACJA PRODUKTU

Instrukcja instalacji

Dla urządzeń chłodniczych z oznaczoną klasą klimatyczną

- W zależności od klasy klimatycznej niniejsze urządzenie chłodnicze jest przeznaczone do użytku w zakresach temperatur otoczenia podanych w poniższej tabeli.
- Klasę klimatyczną można znaleźć na tabliczce znamionowej. Produkt może nie działać prawidłowo w temperaturach spoza określonego zakresu.
- Klasę klimatyczną można znaleźć na etykiecie produktu.

Zakres temperatury otoczenia

- Produkt został zaprojektowany do pracy w zakresie temperatur określonym przez jej klasę znamionową.

Klasa	Symbol	Zakres temperatury otoczenia (°C)	
		IEC 62552 (ISO 15502)	ISO 8561
Rozszerzona umiarkowana	SN	+10°C do +32°C	+10°C do +32°C
Umiarkowana	N	+16°C do +32°C	+16°C do +32°C
Subtropikalna	ST	+16°C do +38°C	+18°C do +38°C
Tropikalna	T	+16°C do +43°C	+18°C do +43°C

PL

Wymiary i odstęp

- Zbyt mały odstęp od pobliskich przedmiotów może spowodować obniżenie skuteczności mrożenia i zwiększenie kosztu energii elektrycznej. Podczas instalacji należy zapewnić ponad 100 mm odstęp od ścian wokół urządzenia.

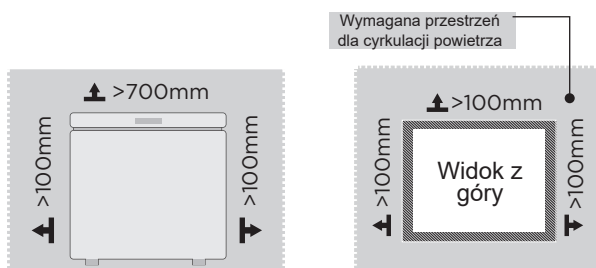

UWAGA

Powyższa ilustracja ma charakter poglądowy. Rzeczywista konfiguracja zależy od modelu bądź zamówienia dystrybutora

Podłączanie urządzenia

Po instalacji na miejscu podłączyć wtyczkę zasilającą do gniazda.

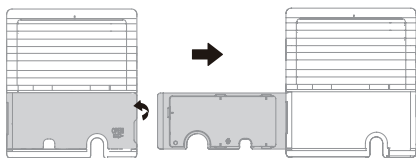

1. Otworzyć osłonę z boku, używając specjalnego narzędzia.
2. Otworzyć osłonę, wyjąć przewód zasilający i zamknąć osłonę.

● UWAGA

Po podłączeniu przewodu zasilającego (lub wtyczki) do gniazda poczekać 2 do 3 godzin przed umieszczeniem żywności w urządzeniu. Umieszczenie żywności przed schłodzeniem urządzenia może skutkować zepsuciem się żywności.

Wymiana źródła światła (opcjonalna)

- Wymiana lub konserwacja lamp LED powinna być wykonana przez producenta, podległy mu serwis lub podobny profesjonalny punkt usługowy.

INSTRUKCJA OBSŁUGI

Panel sterowania

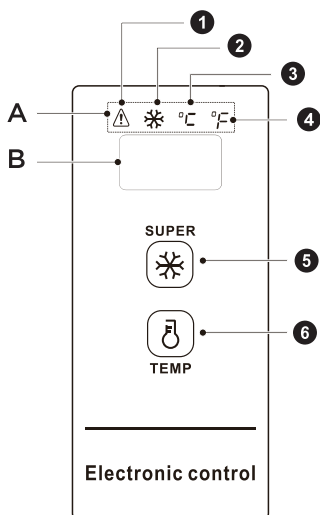





PL

Przycisk i kontrolka	
1. Kontrolka ostrzeżenia o wysokiej temperaturze	A. Obszar kontrolki
2. Kontrolka intensywnego zamrażania	B. Obszar wyświetlania temperatury
3. Kontrolka temperatury w stopniach Celsjusza	
4. Kontrolka temperatury w stopniach Fahrenheita	
5. Klawisz intensywnego zamrażania	
6. Klawisz temperatury	

Wyświetlacz sterowania

- Po włączeniu zamrażarki wyświetlacz zostanie włączony na trzy sekundy, a potem zostanie przełączony w normalny tryb pracy. Wyświetlacz elektroniczny pokazuje zwykle temperaturę poniżej 18°C.
- Wyświetlanie wskazań w normalnym trybie pracy:
 1. jeżeli zamrażarka działa prawidłowo, wyświetlana jest ustawiona temperatura lub tryb pracy.
 2. w razie wystąpienia jakiegokolwiek usterki wyświetlany jest kod błędu.

Funkcja uśpienia wyświetlacza:



- Funkcja uśpienia jest uruchamiana domyślnie po włączeniu zasilania, po zatwierdzeniu temperatury, wyświetlacz zostanie wyłączony po 30 sekundach. Wyłączenie funkcji uśpienia następuje po użyciu kombinacji przycisków:
- Równoczesne naciśnięcie klawisza temperatury  i klawisza intensywnego zamrażania  oraz przytrzymanie ich przez pięć sekund. Jeżeli na wyświetlaczu pokazywany jest komunikat "ON", oznacza to, że funkcja uśpienia jest aktywna.
- Równoczesne naciśnięcie klawisza temperatury  i klawisza intensywnego zamrażania  oraz przytrzymanie ich przez pięć sekund. Jeżeli na wyświetlaczu pokazywany jest komunikat "OFF", oznacza to, że funkcja uśpienia jest nieaktywna.

Obsługa zamrażarki:

- Aktywna funkcja uśpienia. Po potwierdzeniu temperatury wyświetlacz zostanie wyłączony po upływie 30 sekund.
- Nieaktywna funkcja uśpienia. Po potwierdzeniu temperatury wyświetlacz nie będzie wyłączany i będzie świecił przez cały czas.

Blokada / Odblokowanie

Po włączeniu zamrażarki skrzyniowej klawisze są domyślnie zablokowane. Aby obsługiwać urządzenie, najpierw należy je odblokować.

- Blokowanie: nacisnąć klawisz intensywnego zamrażania  i przytrzymać go przez trzy sekundy. Wyświetlacz zamiga raz i ustawiona temperatura zostanie wyświetlona od razu. Klawisze są też blokowane automatycznie po 30 sekundach braku aktywności. Zostanie to potwierdzone jednokrotnym mignięciem wyświetlacza.
- Odblokowanie: naciśnięcie klawisza intensywnego zamrażania  i przytrzymanie go przez 3 sekundy. Obszar wyświetlania mignie raz, co oznacza odblokowanie. Jeżeli klawisze są zablokowane, obsługa urządzenia jest możliwa dopiero po ich odblokowaniu.

WAŻNE:

Niektóre funkcje można wykonywać również przy zablokowanych klawiszach.

Zmiana jednostek temperatury ze stopni Fahrenheita na Celsjusza

- Przytrzymując klawisz temperatury $\left(\frac{\delta}{\text{TEMP}}\right)$ przez 3 sekundy, można przełączyć między stopniami Fahrenheita a Celsjusza. Kiedy temperatura jest wyświetlana w stopniach Celsjusza, świeci kontrolka temperatury w stopniach Celsjusza. Analogicznie gdy temperatura wyświetlana jest w stopniach Fahrenheita, świeci kontrolka temperatury w stopniach Fahrenheita.

Ustawianie temperatury

- Nacisnąć klawisz temperatury $\left(\frac{\delta}{\text{TEMP}}\right)$, aby wyświetlić bieżące ustawienie temperatury zamrażarki. Każde kolejne naciśnięcie klawisza temperatury $\left(\frac{\delta}{\text{TEMP}}\right)$ spowoduje zmianę ustawienia o 1 stopień Celsjusza/Fahrenheita.

UWAGA

Aby można było ustawić temperaturę $-30^{\circ}\text{C}/-22^{\circ}\text{F}$, temperatura otoczenia musi wynosić co najwyżej $25^{\circ}\text{C}/77^{\circ}\text{F}$.

Nastawa temperatury zmienia się zgodnie z następującymi schematami:

10 C → 9 C → 8 C → ... 1 C → 0 C → -1 C → ... → -28 C → -29 C → -30 C

Zakres ustawienia temperatury w stopniach Fahrenheita:

50°F → 49°F → 48°F → ... 33°F → 32°F → 31°F → ... → -20°F → -21°F → -22°F

Funkcja intensywnego zamrażania

Włączanie intensywnego zamrażania:

Nacisnąć klawisz intensywnego zamrażania $\left(\frac{\text{SUPER}}{\text{❄}}$). Kontrolka intensywnego zamrażania "❄" zaświeci się.

Jeżeli używane są stopnie Celsjusza, na wyświetlaczu temperatury zostanie pokazana wartość „-30”. W tym czasie sprężarka pracuje w trybie ciągłym. Będzie też świecić kontrolka temperatury w stopniach Celsjusza $^{\circ}\text{C}$.

Jeżeli używane są stopnie Fahrenheita, na wyświetlaczu temperatury zostanie pokazana wartość „-22”. W tym czasie sprężarka pracuje w trybie ciągłym. Będzie też świecić kontrolka temperatury w stopniach Fahrenheita $^{\circ}\text{F}$.

Wyłączanie intensywnego zamrażania:

- Funkcja zostanie wyłączona po włączeniu zamrażarki skrzyniowej po awarii zasilania.
- Funkcja zostanie wyłączona, jeżeli sprężarka będzie pracować przez 24 godziny w trybie ciągłym.
- W razie usterki czujnika funkcja intensywnego zamrażania zostanie wyłączona.
- Tryb intensywnego zamrażania można wyłączyć, ponownie naciskając klawisz intensywnego zamrażania $\left(\frac{\text{SUPER}}{\text{❄}}\right)$.

Alarm wysokiej temperatury

- Kontrolka „” będzie świecić w razie wystąpienia alarmu wysokiej temperatury.

Zapamiętywanie ustawień na wypadek awarii zasilania

- Urządzenie zapamiętuje ustawienia na wypadek wystąpienia awarii zasilania. Po przywróceniu zasilania zamrażarka skrzyniowa będzie kontynuować pracę zgodnie z ustawieniami sprzed awarii zasilania. Funkcja intensywnego zamrażania zostanie wyłączona po awarii zasilania.

Kod błędu

- W razie wystąpienia usterki na wyświetlaczu zostanie pokazany kod błędu z poniższej tabeli. Użytkownik powinien skontaktować się ze specjalistą, aby zapewnić prawidłowe działanie zamrażarki skrzyniowej.

Kod błędu	Opis błędu
E2	Usterka czujnika temperatury

Porady dotyczące przechowywania żywności

- Dzięki niskiej temperaturze zamrażarka skrzyniowa umożliwia zachowanie świeżości żywności przez długi czas. Służy ona głównie do przechowywania mrożonek i wytwarzania lodu.
- Zamrażarka umożliwia przechowywanie mięsa, ryb, krewetek, ciast i innej żywności, która nie będzie konsumowana w najbliższym czasie. Nie umieszczać w urządzeniu płynów w butelkach lub zamkniętych pojemnikach, takich jak butelkowane piwo, napoje itp.
- Nie zaleca się przechowywania płynów w butelkach ani zamkniętych pojemnikach przez długi czas. W przypadku przechowywania płynów w butelkach lub zamkniętych pojemnikach nie należy ich umieszczać blisko ścian zamrażarki skrzyniowej.
- Istnieje pewne odchylenie między temperaturą wewnątrz komory a ustawioną temperaturą, co nie ma wpływu na użytkowanie.
- Żywność należy spożytkować przed upłynięciem terminu przydatności do spożycia.
- Funkcja szybkiego mrożenia umożliwia zachowanie wartości odżywczych żywności. Dzięki niej można szybko zamrozić żywność. Jeżeli naraz trzeba zamrozić dużą ilość żywności, zaleca się włączenie funkcji szybkiego mrożenia pięć godzin wcześniej. W tym przypadku prędkość mrożenia zamrażarki skrzyniowej wzrasta. Dzięki temu może szybko zamrozić żywność i skutecznie zachować jej wartości odżywcze.

PL

UWAGA

- Po długim czasie użytkowania zawiasy mogą ulec zużyciu, podczas otwierania/zamykania może pojawić się skrzypienie i może skrócić się żywotność zawiasu. Zaleca się regularne nanoszenie smaru na zawiasy w ramach konserwacji. Pozwoli to wyeliminować skrzypienie i wydłuży żywotność zawiasu.
- Waga produktów w koszu nie powinna przekraczać 5 kg.
- Jeśli produkt jest zapakowany w cienką folię, na powierzchni pudełka i folii może wystąpić kondensacja, gdy temperatura i wilgotność powietrza gwałtownie się zmieniają. Jest to normalne zjawisko fizyczne i nie ma wpływu na użytkowanie produktu.

CZYSZCZENIE I KONSERWACJA

Zamrażarka jest przeznaczona do użytku przez cały rok i wymaga minimalnego czyszczenia i konserwacji. Aby zamrażarka działała wydajnie i aby zapobiec pojawianiu się nieprzyjemnych zapachów, zalecamy regularne czyszczenie zamrażarki.

Odszranianie

Zamrażarkę należy odszraniać ręcznie.

- Przed rozmrażaniem odłączyć zamrażarkę i otworzyć jej drzwi, wyjąć żywność i kosze. Otworzyć otwór odpływowy i spustowy (i umieścić pojemnik pod otworem odpływowym). Lód znajdujący się wewnątrz stopi się. Wodę z rozmrażania wytrzeć suchą, miękką ściereczką. Gdy lód się nieco ogrzeje, można użyć skrobaczki do lodu, aby przyspieszyć proces odmrażania.
- Na czas rozmrażania, przed wyjęciem akcesoriów, wyjąć żywność i umieścić ją w chłodnym miejscu.

Przerwa w pracy

- Awaria zasilania: w przypadku awarii zasilania żywność będzie przez kilka godzin nadal chłodzona nawet latem. Zaleca się w tym czasie rzadsze otwieranie drzwi i niewkładanie świeżej żywności do zamrażarki.
- Długa przerwa w korzystaniu z urządzenia: odłączyć zamrażarkę od zasilania, jeśli nie będzie używana przez długi czas lub przed rozpoczęciem jej czyszczenia. Pozostawić otwarte drzwi, aby zapobiec powstawaniu brzydkich zapachów.
- Przemieszczanie: nie obracać do góry dnem ani nie poddawać zamrażarki wstrząsom, podczas przenoszenia kąta ustawienia zamrażarki nie może być większy niż 45°. Podczas przenoszenia nie trzymać za drzwi ani zawiasy.

UWAGA

- Nie używać żadnych urządzeń mechanicznych w celu przyspieszenia procesu poza tymi zalecanymi przez producenta. Nie dopuścić do uszkodzenia obwodu czynnika chłodzącego.
- Po uruchomieniu zamrażarki zaleca się, by pozostała włączona na stałe. W normalnych warunkach nie należy wyłączać zamrażarki, gdyż może to wpłynąć negatywnie na żywotność urządzenia.

ROZWIĄZYWANIE PROBLEMÓW

Poniższe proste w rozwiązaniu problemy użytkownik może usunąć samodzielnie. Jeśli problemy nie zostaną rozwiązane, należy skontaktować się z działem serwisu posprzedażowego.

Problem	Prawdopodobna przyczyna
Nie działa	• Czy zamrażalnik jest podłączony do gniazda i do zasilania;
	• Niskie napięcie
	• Czy pokrętko regulacji temperatury jest ustawione na pracę
	• Awaria zasilania lub wyzwalanie wyłącznika.
Nieprzyjemna woń	• Żywność o silnym zapachu powinna być dokładnie zapakowana;
	• Sprawdzić, czy żywność zepsuła się
	• Czy wewnątrz nie wymaga wyczyszczenia.
Długotrwała praca sprężarki	• Zamrażarka pracuje dłużej latem, gdy temperatura otoczenia jest wyższa — jest to zjawisko normalne;
	• Nie wkładać do zamrażalnika zbyt wiele żywności na raz;
	• Nie wkładać żywności, dopóki nie ostygnie;
	• Częste otwieranie drzwi zamrażarki;
	• Gruba warstwa szronu (w razie potrzeby odszronić).
Światło nie działa	• Czy urządzenie jest podłączone do zasilania; czy źródło światła jest sprawne.
Nie można prawidłowo zamknąć drzwi	• Drzwi blokowane są przez umieszczoną żywność;
	• Zbyt dużo żywności;
	• Zamrażarka nie jest wyważona.

Problem	Prawdopodobna przyczyna
Głośne hałasy	<ul style="list-style-type: none"> • Czy podłoga jest równa; czy zamrażarka stoi stabilnie; • Czy akcesoria zamrażarki są prawidłowo umieszczone.
Przejęciowe trudności w otwieraniu drzwi	<ul style="list-style-type: none"> • Po schłodzeniu między wnętrzem zamrażarki a otoczeniem na zewnątrz istnieje różnica ciśnień, która wpływa na łatwość otwierania drzwi. Jest to normalne zjawisko fizyczne.
Bardzo ciepłe ściany zewnętrzne	<ul style="list-style-type: none"> • Zamrażarka podczas pracy może wydzielać gorąco, szczególnie w lecie. Jest to spowodowane wypromieniowaniem ciepła przez skraplacz, co jest zjawiskiem normalnym.
Skraplanie się wody na powierzchni	<ul style="list-style-type: none"> • Kondensacja: kondensacja jest zjawiskiem, które będzie pojawiać się na zewnętrznej powierzchni i uszczelkach drzwi zamrażarki, gdy wilgotność otoczenia jest wysoka. Jest to zjawisko normalne, a skroploną wodę można wytrzeć suchą ścierką.
Dźwięk uciekającego powietrza Brzęczenie Stukanie	<ul style="list-style-type: none"> • Czynniki chłodnicze przepływające w przewodach lodówki wydają dźwięki przypominające trzaski i bulgotanie. Jest to zjawisko normalne i nie wpływa na efekt chłodzenia. • Pracująca sprężarka będzie wydawać dźwięki przypominające brzęczenie, w szczególności podczas jej startu i wyłączenia. • Zawór elektromagnetyczny lub elektryczny zawór przełączający będą stukać. Jest to zjawisko normalne i nie ma wpływu na pracę.

DODATEK

Wymagania dotyczące nowych standardów Europejskich

Części zamawiane z poniższej tabeli można uzyskać za pośrednictwem kanału serwisowego.

Zamówiona część	Dostarczana przez	Minimalny wymagany czas dostępności
Termostaty	Profesjonalny personel serwisowy	Przynajmniej 7 lat od wprowadzenia na rynek ostatniego modelu
Czujniki temperatury	Profesjonalny personel serwisowy	Przynajmniej 7 lat od wprowadzenia na rynek ostatniego modelu
Płytki obwodów drukowanych	Profesjonalny personel serwisowy	Przynajmniej 7 lat od wprowadzenia na rynek ostatniego modelu
Źródła światła	Profesjonalny personel serwisowy	Przynajmniej 7 lat od wprowadzenia na rynek ostatniego modelu
Uchwyty drzwiczek	Profesjonalne serwisy i użytkownicy końcowi	Przynajmniej 7 lat od wprowadzenia na rynek ostatniego modelu
Zawiasy drzwi	Profesjonalne serwisy i użytkownicy końcowi	Przynajmniej 7 lat od wprowadzenia na rynek ostatniego modelu
Tace	Profesjonalne serwisy i użytkownicy końcowi	Przynajmniej 7 lat od wprowadzenia na rynek ostatniego modelu
Kosze	Profesjonalne serwisy i użytkownicy końcowi	Przynajmniej 7 lat od wprowadzenia na rynek ostatniego modelu
Uszczelki drzwi	Profesjonalne serwisy i użytkownicy końcowi	Przynajmniej 10 lat od wprowadzenia na rynek ostatniego modelu

Drogi kliencie,

1. W razie chęci zwrotu lub wymiany produktu należy się skontaktować z punktem zakupu. (Należy pamiętać o dostarczeniu paragonu zakupu)
2. W razie awarii urządzenia należy się skontaktować z działem obsługi klienta.

UWAGA

Informacje o modelu dostępne w bazie danych oraz identyfikator modelu można znaleźć na stronie internetowej, której adres można uzyskać, skanując kod QR (jeśli jest dostępny) znajdujący się na etykiecie wydajności energetycznej urządzenia.

Aby dowiedzieć się więcej na temat wydajności energetycznej urządzenia, należy przejść do strony <https://ec.europa.eu> i wyszukać nazwę modelu urządzenia.

Nazwę modelu znaleźć można na etykiecie znamionowej urządzenia.

PORUKA ZAHVALNOSTI

Hvala vam što ste izabrali kompaniju Midea! Pre upotrebe svog novog Midea proizvoda, pažljivo pročitajte ovo uputstvo da biste se uverili da znate kako da na bezbedan način koristite karakteristike i funkcije koje vaš novi uređaj nudi.

SADRŽAJ

PORUKA ZAHVALNOSTI	01
SPECIFIKACIJE	02
PREGLED PROIZVODA	03
INSTALACIJA PROIZVODA	04
UPUTSTVO ZA UPOTREBU	06
ČIŠĆENJE I ODRŽAVANJE	11
OTKLANJANJE PROBLEMA	12
DODATAK	14

SR

SPECIFIKACIJE

Model proizvoda	MDRC152FEE	MDRC207FEE	MDRC280FEE
Nominalni napon/frekvencija	220-240 V~ / 50 Hz		
Zapremina odeljka za zamrzavanje (L)	99	142	198
Kapacitet zamrzavanja (kg/24h)	4,5	6,5	9
Vreme rasta temperature (h)	17	15	21
Rashladno sredstvo, količina (g)	R600a,42	R600a,46	R600a,56
Ukupne dimenzije (ŠxDxV) mm	545x495x850	632x550x850	816x550x850

Model proizvoda	MDRC345FEE	MDRC405FEE	MDRC564FEE
Nominalni napon/frekvencija	220-240 V~ / 50 Hz		
Zapremina odeljka za zamrzavanje (L)	249	290	418
Kapacitet zamrzavanja (kg/24h)	11,5	14	19
Vreme rasta temperature (h)	28	45	50
Rashladno sredstvo, količina (g)	R600a,66	R600a,62	R600a,100
Ukupne dimenzije (ŠxDxV) mm	985x600x850	1115x670x850	1416x750x825

SR

PREGLED PROIZVODA

Nazivi komponenti

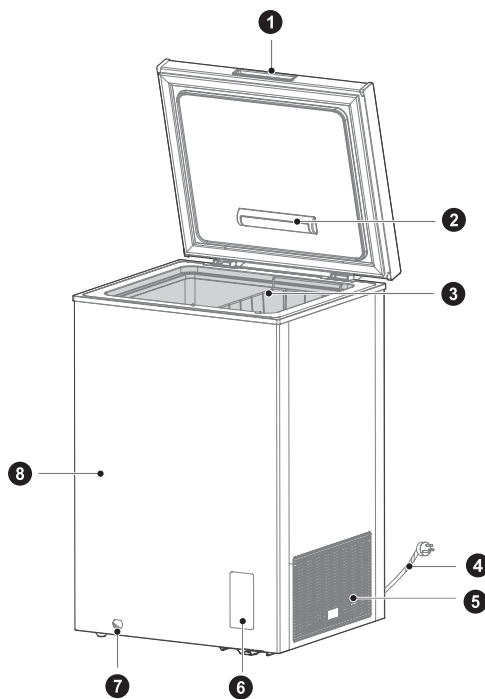

- | | | | |
|---|-------------------------------|---|---------------------|
| 1 | Ručica vrata (opcija) | 7 | Otvor za ispuštanje |
| 2 | Lampa (opcionalno) | 8 | Kućište |
| 3 | Korpa (opcija) | | |
| 4 | Kabl za napajanje | | |
| 5 | Brava | | |
| 6 | Ekran za kontrolu temperature | | |

PAŽNJA

Slike koje su ovde prikazane su samo primeri.

SR

INSTALACIJA PROIZVODA

Uputstvo za instalaciju

Za uređaje za hlađenje sa klimatskom klasom

- U zavisnosti od klimatske klase, ovaj uređaj za hlađenje predviđen je za upotrebu u opsezima temperature okruženja navedenim u sledećoj tabeli.
- Klimatsku klasu možete da pronađete na pločici sa specifikacijama. Proizvod ne može ispravno da funkcioniše na temperaturama van navedenog opsega.
- Klimatsku klasu možete naći na nalepnici proizvoda.

Efektivni opseg temperature

- Proizvod je projektovan tako da normalno radi u opsegu temperature koji je naveden u specifikacijama klase.

Klasa	Simbol	Opseg temperature okoline °C	
		IEC 62552 (ISO 15502)	ISO 8561
Proširena umerena	SN	+ 10 do + 32	+ 10 do + 32
Umerena	N	+ 16 do + 32	+ 16 do + 32
Subtropska	ST	+ 16 do + 38	+ 18 do + 38
Tropska	T	+ 16 do + 43	+ 18 do + 43

SR

Dimenzije i rastojanja

- Nedovoljno rastojanje od susednih predmeta može da dovede do smanjenja kapaciteta zamrzavanja i povećanja troškova električne energije. Prilikom postavljanja uređaja, ostavite više od 100 mm slobodnog prostora od svakog susednog zida.

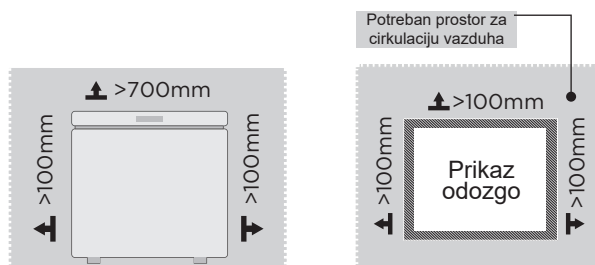

● PAŽNJA

Slika iznad služi samo za referencu. Stvarna konfiguracija će zavisiti od kupljenog proizvoda ili izjave distributera

Povezivanje uređaja

Nakon instaliranja uređaja, priključite utikač u utičnicu.

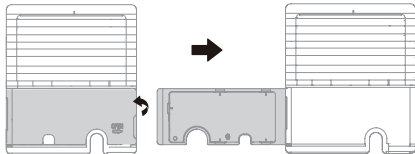

1. Otvorite pokrivnu ploču sa strane pomoću alatke.
2. Otvorite pokrivnu ploču, izvadite kabl za napajanje, a zatim zatvorite pokrivnu ploču.

PAŽNJA

Nakon što priključite kabl za napajanje (ili utikač) u utičnicu, sačekajte 2 ili 3 sata pre nego što stavite hranu u uređaj. Ako dodate hranu pre nego što se uređaj potpuno rashladi, može doći do kvarenja hrane.

Zamena sijalica (opcija)

- Svaka zamena ili održavanje LED sijalica je namenjena proizvođaču, njegovom servisnom zastupniku ili sličnoj kvalifikovanoj osobi.

UPUTSTVO ZA UPOTREBU

Kontrolna tabla

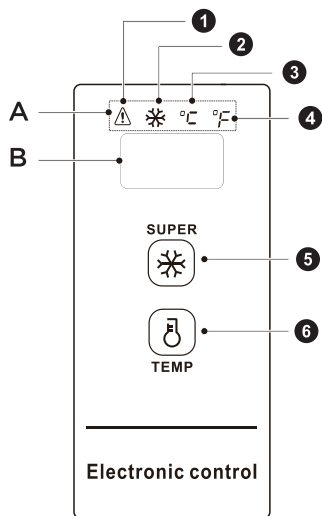





SR

Kontrolni tasteri i sijalica	
1. Lampica indikatora za visoku temperaturu	A. Oblast prikaza lampice indikatora
2. Lampica indikatora za brzo zamrzavanje	B. Oblast za prikaz temperature
3. Lampica indikatora za temperaturu u stepenima Celzijusa	
4. Lampica indikatora za temperaturu u stepenima Farenhajtima	
5. Taster brzog zamrzavanja	
6. Taster za podešavanje temperature	

Komandni ekran

- Kada se zamrzivač uključi, prozor ekrana svetli 3 sekunde, a zatim ulazi u standardni režim rada. Nakon uključivanja u struju, na ekranu se prikazuje temperatura ispod 18 °C
- Prikaz standardnog režima rada:
 1. Ako nema kvara, prikazuje se podešena temperatura ili režim funkcionisanja;
 2. Ako ima bilo kakvog kvara, prikazuje se kôd kvara;

Prikaz funkcije spavanja:



- Funkcija spavanja će se podrazumevano aktivirati nakon uključivanja u struju. Kada se potvrdi temperatura, ekran će se ugasi nakon narednih 30 sekundi. Režim spavanja se može prebaciti pomoću kombinacije tastera:
- Istovremenim pritiskom na taster za podešavanje temperature “” i taster brzog zamrzavanja “” u trajanju od 5 s, kada se u oblasti za prikaz temperature jednom prikaže “ON”, to znači da je funkcija spavanja aktivna.
- Istovremenim pritiskom na taster za podešavanje temperature “” i taster brzog zamrzavanja “” u trajanju od 5 s, kada se u oblasti za prikaz temperature jednom prikaže “OFF”, to znači da je funkcija spavanja zatvorena.

Kontrola rada:

- Otvorite funkciju spavanja. Svaki put kada prilikom podešavanja temperature potvrdite temperaturu, oblast prikaza se isključuje na dodatnih 30 s;
- Zatvorite funkciju spavanja. Svaki put kada prilikom podešavanja temperature potvrdite temperaturu, oblast prikaza se ne isključuje, već nastavlja da radi.

Zaključavanje/otključavanje

Nakon prvog priključivanja u struju, ključ je podrazumevano u zaključanom položaju; potrebno je da se otključa da bi uređaj mogao da radi.

- Zaključavanje: Kada pritisnete taster brzog zamrzavanja “” i zadržite ga 3 s, oblast prikaza će zatreperiti jednom i podešena temperatura će odmah postati aktivna. Nakon ulaska u zaključano stanje, oblast prikaza neće treperiti. Ukoliko se tasteri ne koriste 30 s, oblast prikaz takođe može automatski da se zaključa i tada će zatreperiti jednom.
- Otključavanje: Kada pritisnete taster brzog zamrzavanja “” i zadržite ga 3 s, oblast ekrana će zatreperiti jednom za otključavanje. U zaključanom stanju je potrebno pritisnuti tastere nakon otključavanja.

SR

VAŽNO:

U otključanom stanju je moguće obaviti sledeće operacije tasterima

Konverzija temperature u stepene Farenhajta i Celzijusa

- Dužim pritiskom na taster za podešavanje temperature “ δ_{TEMP} ” u trajanju od 3 s, moguće je obaviti konverziju temperature u stepene Farenhajta i Celzijusa. Kada se prikazuje temperatura izražena u stepenima Celzijusa, uključena je lampica indikatora temperature u Celzijusima; kada se prikazuje temperatura izražena u stepenima Farenhajta, uključena je lampica indikatora temperature u Farenhajtima.

Podešavanje temperature

- Kada pritisnete na taster za podešavanje temperature “ δ_{TEMP} ”, prozor ekrana prikazuje temperaturu u zamrzivaču sandučaru, dok će se sa svakim dodatnim pritiskom tastera za podešavanje temperature “ δ_{TEMP} ” temperatura u zamrzivaču promeniti za po 1 stepen Celzijusa/Farenhajta.

PAŽNJA

Za podešavanja od $-30\text{ }^{\circ}\text{C}/-22\text{ }^{\circ}\text{F}$, preporučuje se da temperatura okruženja bude $25\text{ }^{\circ}\text{C}/77\text{ }^{\circ}\text{F}$ ili niža

Konkretna promena temperature odvija se u skladu sa sledećom slikom:

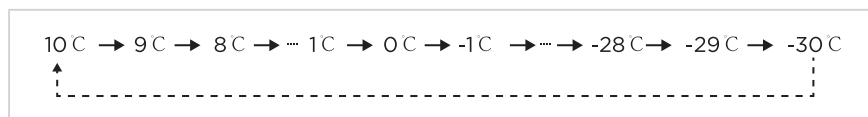

Opseg podešavanja temperature u stepenima Farenhajta:

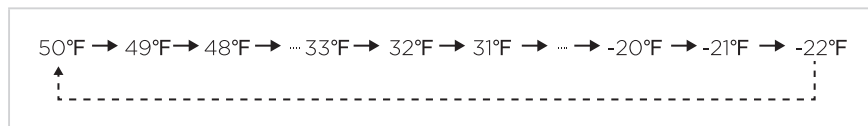

Funkcija brzog zamrzavanja

Ulazak u režim brzog zamrzavanja:

Kada pritisnete taster brzog zamrzavanja “ δ_{SUPER} ”, uključuje se lampica indikatora brzog zamrzavanja “ \ast ”.

Prilikom podešavanja temperature u stepenima Celzijusa, u oblasti za prikaz temperature pokazuje se „-30“. Ako kompresor nastavi sa radom, biće uključena lampica indikatora temperature u stepenima Celzijusa “ $^{\circ}\text{C}$ ”.

Prilikom podešavanja temperature u stepenima Farenhajta, u oblasti za prikaz temperature pokazuje se “-22”. Ako kompresor nastavi sa radom, biće uključena lampica indikatora temperature u stepenima Farenhajta “ $^{\circ}\text{F}$ ”.

Izlazak iz režima brzog zamrzavanja:

- Uključivanje nakon nestanka struje;
- Neprekidan rad kompresora u periodu od 24 sata;
- Ukoliko dođe do kvara senzora u režimu brzog zamrzavanja, možete da izađete iz režima brzog zamrzavanja;
- Dok je uređaj režimu brzog zamrzavanja, možete da izađete iz tog režima ako ponovo pritisnete taster brzog zamrzavanja “ δ_{SUPER} ”.

Alarm za visoku temperaturu

- Za alarm za visoku temperaturu uključuje se lampica indikatora „ ⚠ “.

Memorija za nestanak struje

- Tokom nestanka struje zaključava se stanje rada aktuelno u trenutku nestanka struje, a kada se napajanje strujom ponovo uspostavi, uređaj nastavlja rad u skladu sa podešavanjem koje je bilo aktivno pre nestanka. Funkcija brzog zamrzavanja biće isključena posle nestanka struje.

Kôd kvara

- Ukoliko dođe do nestanka struje, u oblasti prikaza videće se odgovarajući kodovi kvara prikazani u tabeli u nastavku. Korisnik treba da se obrati stručnjaku za održavanje kako bi se uverio da je zamrzivač sandučar moguće koristiti na normalan način.

Šifra kvara	Opis kvara
E2	Kvar senzora temperature

Saveti za skladištenje hrane

- Zamrzivač na niskoj temperaturi može dugo vremena da održava hranu svežom i uglavnom se koristi za skladištenje smrznute hrane i pravljenje leda.
- Zamrzivač je pogodan za skladištenje mesa, ribe, škampa, peciva i drugih namirnica koja se ne neće konzumirati u kratkom roku. Nemojte skladištiti tečnosti u bocama ili zatvorenim posudama, poput flaša piva, pića itd.
- Nije pogodan za čuvanje flaša ili zatvorenih posuda sa tečnošću u dužem vremenskom periodu. Ako želite da ih čuvate, nemojte ih stavljati blizu zida zamrzivača sandučara.
- Postoji određeno odstupanje između temperature unutar sanduka i stvarne podešene temperature, ali to ne utiče na normalnu upotrebu.
- Imajte u vidu da hranu treba konzumirati u roku skladištenja.
- Funkcija brzog zamrzavanja je predviđena za održavanje nutritivnih vrednosti hrane. Može brzo da zamrzne hranu za kratko vreme. Ukoliko treba da zamrznete veliku količinu hrane odjednom, preporučuje se da uključite funkciju brzog zamrzavanja 5 sati unapred. U tom slučaju se brzina zamrzavanja zamrzivača sandučara povećava, tako da on brzo može da zamrzne hranu i efikasno održi njenu hranljivu vrednost.

PAŽNJA

- Nakon dugotrajne upotrebe može doći do određenog stepena habanja šarke, što će prouzrokovati buku prilikom otvaranja/zatvaranja vrata i skratiti vek trajanja šarke. Preporučuje se redovno podmazivanje šarke radi održavanja. To može efikasno eliminisati buku i produžiti vek trajanja šarke.
- Težina predmeta u korpi ne treba da bude više od 5 kg.
- Ako je proizvod upakovan u tanku foliju, može doći do kondenzacije na površini kutije i folije kada se temperatura i vlažnost vazduha okruženja tokom transporta brzo promene. Ovo je normalna fizička pojava i ne utiče na upotrebu proizvoda.

ČIŠĆENJE I ODRŽAVANJE

Zamrzivač je projektovan za korišćenje tokom cele godine i zahteva minimalno čišćenje i održavanje. Da bi zamrzivač radio efikasno i bez mirisa, preporučujemo da ga redovno čistite.

Odmrzavanje

Zamrzivač treba odmrznuti ručno.

- Isključite zamrzivač i otvorite vrata zamrzivača, izvadite hranu i korpu pre odmrzavanja; otvorite otvor za odvod i otvor za ispuštanje (i postavite posudu za vodu na otvor za odvod); led u unutrašnjosti će se prirodno otopiti. Obrišite vodu nastalu odmrzavanjem suvom, mekom krpom. Kada led omekša, može da se koristi strugač za led kako bi se ubrzao proces odmrzavanja.
- Kada vršite odmrzavanje, izvadite hranu i stavite je na hladno pre nego što uklonite dodatnu opremu.

Prestanak upotrebe

- Nestanak struje: Hrana se može čuvati nekoliko sati, čak i leti, u slučaju nestanka struje; preporučuje se da se smanji učestalost otvaranja vrata i da se ne stavljaju sveže namirnice u zamrzivač.
- Dugotrajno nekorišćenje: Ako nije korišćen duže vreme, isključite zamrzivač iz struje radi čišćenja. Držite vrata otvorena da biste izbegli loš miris.
- Premeštanje: Nemojte da okrećite zamrzivač naopako niti da ga previše tresete. Ugao nošenja ne može biti veći od 45°. Prilikom premeštanja ove jedinice, nemojte je držati za vrata i šarku.

PAŽNJA

- Drugi mehanički uređaji ili druga sredstva ne smeju da se koriste za ubrzanje hlađenja, osim onih koje preporučuje proizvođač. Nemojte da oštetite rashladno kolo.
- Preporučuje se da zamrzivač nakon uključivanja neprekidno radi. Nemojte prekidati rad zamrzivača pod normalnim okolnostima kako ne biste uticali na radni vek zamrzivača.

SR

OTKLANJANJE PROBLEMA

Sledeće jednostavne probleme može da reši korisnik. Ukoliko u tome ne uspete, pozovite postprodajno servisno odeljenje.

Problem	Mogući razlog
Ne radi	• Proverite da li je zamrzivač uključen i priključen na napajanje;
	• Nizak napon
	• Proverite da li je točkić za kontrolu temperature u radnom opsegu
	• Kvar strujnog kola ili kola osigurača.
Miris	• Hranu sa mirisom treba dobro umotati;
	• Proverite da li ima trulih namirnica
	• Proverite da li je unutrašnjost čista.
Dugotrajni rad kompresora	• Normalno je da zamrzivač duže radi leti kada je temperatura okoline viša;
	• Ne stavljajte previše hrane u zamrzivač odjednom;
	• Ne stavljajte hranu dok se uređaj ne rashladi;
	• Često otvaranje vrata zamrzivača;
	• Debeo sloj leda (potrebno je odmrzavanje).
Svetlo ne radi	• Proverite da li je zamrzivač priključen na napajanje i da li je svetlo oštećeno.
Vrata se ne mogu dobro zatvoriti	• Vrata zamrzivača su zaglavljena paketima hrane;
	• Previše hrane;
	• Zamrzivač nije nivelisan.

SR

Problem	Mogući razlog
Jaka buka	<ul style="list-style-type: none"> • Proverite da li je pod ravan, da li je frižider stabilno postavljen; • Proverite da li je dodatna oprema zamrzivača pravilno postavljena.
Povremene poteškoće pri otvaranju vrata	<ul style="list-style-type: none"> • Nakon hlađenja će se javiti razlika u pritisku između unutrašnjeg i spoljašnjeg dela zamrzivača, što dovodi do povremenih poteškoća pri otvaranju vrata. To je normalna fizička pojava.
Previše topao bočni zid	<ul style="list-style-type: none"> • Kućište zamrzivača može da odaje toplotu tokom rada, naročito leti. Ovo se dešava usled toplotnog zračenja kondenzatora i normalno je.
Površinska kondenzacija	<ul style="list-style-type: none"> • Kondenzacija: Pojava kondenzacije na spoljašnjoj površini i zaptivkama vrata zamrzivača može se javiti kada je vlažnost okoline visoka. Ovo je normalna pojava, a kondenzacija se može obrisati suvim ubrusom.
Zvuk protoka vazduha Zujanje Zvečanje	<ul style="list-style-type: none"> • Rashladna sredstva koja cirkulišu u vodovima za rashladno sredstvo će proizvoditi glasne zvuke i brujanja. To je normalno i ne utiče na efekat hlađenja. • Zujanje nastaje radom kompresora, naročito pri aktiviranju i isključivanju. • Elektroventil i električni prekidni ventil zveče, to je normalna pojava koja ne utiče na rad.

DODATAK

Posebno za novi evropski standard

Poručene delove navedene u sledećoj tabeli možete nabaviti od dobavljača usluga

Naručeni deo	Dostavlja	Minimalno vreme potrebno za pružanje usluge
Termostati	Stručno osoblje za održavanje	Najmanje 7 godina od stavljanja poslednjeg modela na tržište
Senzori temperature	Stručno osoblje za održavanje	Najmanje 7 godina od stavljanja poslednjeg modela na tržište
Štampane ploče	Stručno osoblje za održavanje	Najmanje 7 godina od stavljanja poslednjeg modela na tržište
Izvor osvetljenja	Stručno osoblje za održavanje	Najmanje 7 godina od stavljanja poslednjeg modela na tržište
Ručice vrata	Profesionalni serviseri i krajnji korisnici	Najmanje 7 godina od stavljanja poslednjeg modela na tržište
Šarke vrata	Profesionalni serviseri i krajnji korisnici	Najmanje 7 godina od stavljanja poslednjeg modela na tržište
Tacne	Profesionalni serviseri i krajnji korisnici	Najmanje 7 godina od stavljanja poslednjeg modela na tržište
Korpe	Profesionalni serviseri i krajnji korisnici	Najmanje 7 godina od stavljanja poslednjeg modela na tržište
Zaptivke vrata	Profesionalni serviseri i krajnji korisnici	Najmanje 10 godina od stavljanja poslednjeg modela na tržište

SR

Poštovani kupci

1. Ako želite da vratite ili zamenite proizvod, kontaktirajte prodavnicu u kojoj ste kupovali. (Ne zaboravite da ponesete račun za kupovinu)
2. Ako se vaš proizvod pokvari i treba da se popravi, kontaktirajte pružaoca postprodajne usluge.

PAŽNJA

Informacije o modelu u bazi podataka o proizvodima, kao i identifikator modela, mogu se saznati na linku koji se otvara kada se skenira QR kod na nalepnici o energetske efikasnosti na proizvodu.

Za više informacija o energetske efikasnosti uređaja, posetite <https://ec.europa.eu> i pretražite koristeći naziv modela.

Naziv modela se može naći na etiketi uređaja.

PISMO ZAHVALE

Hvala što ste odabrali Mideu! Prije korištenja novog proizvoda tvrtke Midea temeljito pročitajte ovaj priručnik kako biste bili sigurni da znate na siguran način upravljati značajkama i funkcijama svog novog aparata.

SADRŽAJ

PISMO ZAHVALE	01
SPECIFIKACIJE	02
PREGLED PROIZVODA	03
INSTALACIJA PROIZVODA	04
UPUTE ZA RAD	06
ČIŠĆENJE I ODRŽAVANJE	11
OTKLANJANJE PROBLEMA	12
DODATAK	14

SPECIFIKACIJE

Model proizvoda	MDRC152FEE	MDRC207FEE	MDRC280FEE
Nazivni napon/frekvencija	220-240 V~/50 Hz		
Volumen odjeljka zamrzivača (l)	99	142	198
Kapacitet zamrzavanja (kg/24 h)	4,5	6,5	9
Vrijeme porasta temperature (h)	17	15	21
Rashladno sredstvo, količina (g)	R600a,42	R600a,46	R600a,56
Ukupne dimenzije (š x d x v) mm	545 x 495 x 850	632 x 550 x 850	816 x 550 x 850

Model proizvoda	MDRC345FEE	MDRC405FEE	MDRC564FEE
Nazivni napon/frekvencija	220-240 V~/50 Hz		
Volumen odjeljka zamrzivača (l)	249	290	418
Kapacitet zamrzavanja (kg/24 h)	11,5	14	19
Vrijeme porasta temperature (h)	28	45	50
Rashladno sredstvo, količina (g)	R600a,66	R600a,62	R600a,100
Ukupne dimenzije (š x d x v) mm	985 x 600 x 850	1115 x 670 x 850	1416 x 750 x 825

PREGLED PROIZVODA

Nazivi komponentata

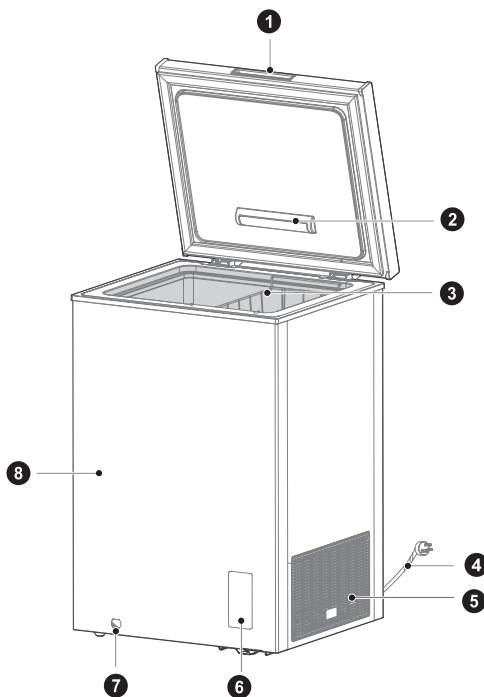

- | | | | |
|---|-------------------------------|---|---------------|
| 1 | Ručka vrata (opcija) | 7 | Odvodni otvor |
| 2 | Lampica (opcijski) | 8 | Ormarić |
| 3 | Košara s policama (opcija) | | |
| 4 | Kabel za napajanje | | |
| 5 | Zatvarač | | |
| 6 | Ploča za kontrolu temperature | | |

● PAŽNJA

Prikazane slike samo su ilustrativni primjeri.

HR

INSTALACIJA PROIZVODA

Upute za instalaciju

Za rashladne uređaje s klimatskim razredom

- Ovisno o klimatskom razredu, ovaj rashladni uređaj namijenjen je uporabi u temperaturnim rasponima okoline kako je navedeno u sljedećoj tablici.
- Klimatski razred može se pronaći na natpisnoj pločici. Proizvod možda neće ispravno raditi na temperaturama izvan navedenog raspona.
- Klimatska klasa navodi se na etiketi proizvoda.

Učinkovit temperaturni raspon

- Proizvod je konstruiran za normalan rad u temperaturnom rasponu koji je određen ocjenom razreda.

Razred	Simbol	Raspon temperature okoline °C	
		IEC 62552 (ISO 15502)	ISO 8561
Prošireni umjereni	SN	+ 10 do + 32	+ 10 do + 32
Umjereni	N	+ 16 do + 32	+ 16 do + 32
Subtropski	ST	+ 16 do + 38	+ 18 do + 38
Tropski	T	+ 16 do + 43	+ 18 do + 43

HR

Dimenzije i razmaci

- Premala udaljenost od susjednih predmeta može dovesti do smanjenja funkcije zamrzavanja i povećanja troškova električne energije. Prilikom instaliranja uređaja ostavite više od 100 mm slobodnog prostora od svakog susjednog zida.

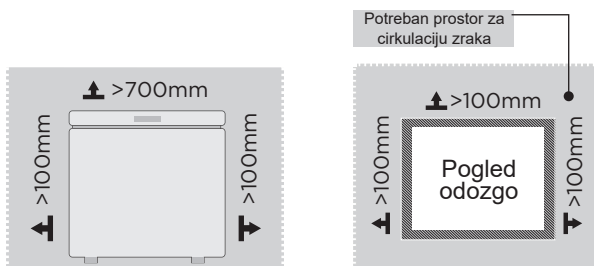

PAŽNJA

Gornja slika služi samo kao referenca. Stvarna konfiguracija ovisit će o fizičkom proizvodu ili izjavi distributera

Priključivanje uređaja

Nakon instaliranja uređaja, ukopčajte utikač u utičnicu.

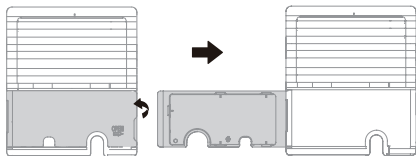

1. Pomoću alata otvorite pokrovnu ploču na bočnoj strani.
2. Otvorite pokrovnu ploču, izvadite kabel za napajanje, a zatim pokrijte pokrovnu ploču.

● PAŽNJA

Nakon što spojite kabel za napajanje (ili utikač) u utičnicu, pričekajte 2 ili 3 sata i onda stavite hranu u uređaj. Ako stavite hranu prije nego što se uređaj potpuno ohladi, hrana bi se mogla pokvariti.

Zamjena svjetla (opcija)

- Bilo kakvu zamjenu ili održavanje LED svjetiljki treba izvršiti proizvođač, njegov servis ili slična kvalificirana osoba.

UPUTE ZA RAD

Upravljačka ploča

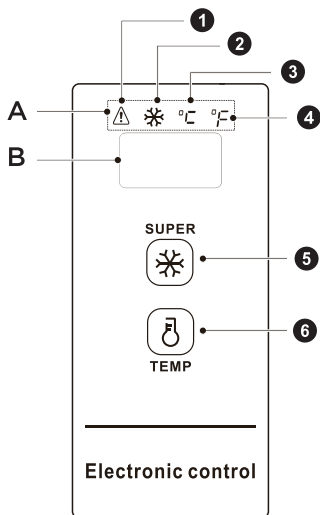

HR

Tipka za upravljanje i lampica	
1. Indikatorsko svjetlo upozorenja za visoku temperaturu	A. Područje prikaza lampice indikatora
2. Indikatorsko svjetlo super-zamrzavanja	B. Područje prikaza temperature
3. Indikatorsko svjetlo stupnjeva Celzija	
4. Indikatorsko svjetlo stupnjeva Fahrenheita	
5. Tipka za super-zamrzavanje	
6. Tipka za temperiranje	

Upravljanje zaslonom

- Prilikom uključivanja škrinje prozor zaslona bit će uključen 3 s, a zatim će ući u način rada normalnog prikaza, izvorni zaslon pod naponom treba biti ispod 18 °C;
- Zaslon normalnog rada:
 1. Ako ne postoji kvar, bit će prikazana postavljena temperatura ili način rada funkcije;
 2. Ako postoji kvar, bit će prikazan kod kvara;

Prikaz funkcije mirovanja:

- Funkcija mirovanja otvara se prema zadanim postavkama nakon napajanja, nakon potvrde temperature, a zaslon se gasi nakon dodatnih 30 s. Način mirovanja može se prebaciti s pomoću kombinirane tipke:
- Istodobnim pritiskom i držanjem tipke "TEMP" i tipke za super-zamrzavanje "SUPER" 5 s kada je u području zaslona za temperaturu prikazano „ON“ pokazuje da je funkcija mirovanja uključena.
- Istodobnim pritiskom i držanjem tipke za temperaturu "TEMP" i tipke za super-zamrzavanje "SUPER" 5 s kada je u području zaslona za temperaturu prikazano "OFF" pokazuje se da je funkcija mirovanja isključena.

Upravljanje radom:

- Uključite funkciju mirovanja. Nakon svake potvrde temperature za temperiranje područje zaslona isključit će se tijekom sljedećih 30 s;
- Isključite funkciju mirovanja. Nakon svake potvrde temperature za temperiranje područje zaslona neće se isključiti i bit će uključeno.

Zaključavanje/otključavanje

Nakon početnog priključivanja na napajanje ključ je prema zadanim postavkama u zaključanom stanju; on je potreban za rad nakon otključavanja.

- Zaključavanje: nakon što se tijekom 3 s drži pritisnuta tipka za super-zamrzavanje "SUPER" područje prikaza zatrepit će jedanput, a postavljena će se temperatura odmah uspostaviti, nakon ulaska u stanje zaključanosti područje prikaza neće treperiti; ako se tijekom 30 s ne pritisne nijedna tipka, uređaj može ući i u stanje automatskog zaključavanja, a područje prikaza zatrepit će jedanput.
- Otključavanje: nakon pritiskanja tipke za super-zamrzavanje "SUPER" kontinuirano 3 s, područje zaslona treperi jednom za otključavanje. U zaključanom stanju potrebno je pritisnuti tipku radi otključavanja.



VAŽNO:

Razne sljedeće tipke moraju se upotrijebiti u zaključanom stanju

Konverzija temperature između stupnjeva Fahrenheita i stupnjeva Celzija

- Pritiskom i držanjem tipke za temperiranje  3 s može se izvršiti konverzija temperature iz stupnjeva Fahrenheita u stupnjeve Celzija. Kada je temperatura prikazana u stupnjevima Celzija, uključeno je indikatorsko svjetlo za stupnjeve Celzija; kada je temperatura prikazana u stupnjevima Fahrenheita, u području prikaza uključeno je indikatorsko svjetlo za stupnjeve Fahrenheita.

Postavka temperature

- Pritiskom tipke za temperiranje  prozor zaslona prikazivat će temperaturu škrinje, svakim pritiskom tipke za temperiranje  temperatura škrinje promijenit će se za 1 Celzija/Fahrenheita;

PAŽNJA

(Za postavke od -30 °C/-22 °F, preporučena temperatura okoline iznosi 25 °C/77 °F ili manje)

Određena promjena temperatura izmjenjuje se u skladu sa slikom u nastavku:



10°C → 9°C → 8°C → ... 1°C → 0°C → -1°C → ... → -28°C → -29°C → -30°C

Opseg postavke temperature u stupnjevima Fahrenheita:

50°F → 49°F → 48°F → ... 33°F → 32°F → 31°F → ... → -20°F → -21°F → -22°F

Funkcija super-zamrzavanja

Uključivanje super-zamrzavanja:

Pritiskom tipke za super-zamrzavanje  uključit će se indikatorsko svjetlo super-zamrzavanja .

Prilikom postavljanja temperature u stupnjevima Celzija, u području zaslona za temperaturu bit će prikazano "-30", ako kompresor neprestano radi, bit će uključeno indikatorsko svjetlo temperature u stupnjevima Celzija .

Prilikom postavljanja temperature u stupnjevima Fahrenheita, u području zaslona za temperaturu bit će prikazano "-22", ako kompresor neprestano radi, bit će uključeno indikatorsko svjetlo temperature u stupnjevima Fahrenheita .

Isključivanje super-zamrzavanja:

1. Nakon prekida napajanja uključite uređaj;
2. Neprekidni rad kompresora 24 sata;
3. Ako dođe do kvara senzora u načinu rada super-zamrzavanja, super-zamrzavanje možete isključiti;
4. Način rada super-zamrzavanja možete isključiti ponovnim pritiskom tipke za super-zamrzavanje



Alarm visoke temperature

- Indikatorsko svjetlo „“ bit će uključeno za alarm visoke temperature.

Memorija kod nestanka napajanja

- Tijekom nestanka napajanja radno stanje iznenadnog prekida napajanja bit će zaključano; nakon povratka napajanja rad bi se trebao nastaviti u skladu s postavkom prije nestanka napajanja. Nakon prekida napajanja funkcija super-zamrzavanja bit će isključena.

Kôd kvara

- Ako dođe do kvara, područje zaslona prikazivat će odgovarajuće kodove pogrešaka kako je prikazano u tablici u nastavku; korisnik treba kontaktirati stručnjaka za održavanje radi osiguravanja normalne upotrebe škrinje.

Oznaka kvara	Opis kvara
E2	Kvar senzora temperature

Savjeti za pohranu hrane

- Niska temperatura u škrinji može dugo održavati hranu svježom, a uglavnom se koristi za skladištenje zamrznute hrane i pravljenje leda.
- Zamrzivač je prikladan za skladištenje mesa, ribe, rižinih kuglica i ostale hrane koju se ne smije konzumirati u kratkom roku. Ne pohranjujte tekućine u bocama ili zatvorenim posudama, poput piva u bocama, pića itd.
- Nije prikladna za dugotrajniju pohranu boca ili zatvorenih spremnika s tekućinama. Ako želite pohraniti buteljirane ili tekućine u zatvorenim spremnicima, tada te stvari ne smiju biti blizu stijenke škrinje.
- Postoji određeno odstupanje temperature unutar kutije i stvarne postavljene temperature, što ne utječe na normalnu uporabu.
- Napominjemo da će se hrana konzumirati u roku skladištenja.
- Funkcija brzog zamrzavanja osmišljena je za održavanje hranjivih vrijednosti hrane, a može brzo zamrznuti hranu u kratkom vremenu. Ako je potrebno odjednom zamrznuti veliku količinu hrane, preporučuje se da korisnici uključe funkciju brzog zamrzavanja 5 sati unaprijed. U tom se slučaju brzina zamrzavanja škrinje povećava te ona može brzo zamrznuti hranu i učinkovito sačuvati njezine nutritivne vrijednosti.

● PAŽNJA

- Nakon dugotrajne uporabe, možda će doći do određenog stupnja istrošenosti šarke, što će uzrokovati buku pri otvaranju/zatvaranju vrata i smanjiti vijek trajanja šarke. Preporučuje se redovito nanošenje maziva na šarke radi održavanja, što može učinkovito otkloniti buku i produljiti trajanje šarki.
- Težina stvari u košari ne smije prelaziti 5 kg.
- Ako je proizvod pakiran u tanku foliju, može doći do kondenzacije na površini kutije i folije kada se temperatura i vlažnost okoline za transport brzo promijene. Ovo je normalna fizička pojava koja ne utječe na korištenje proizvodom.

ČIŠĆENJE I ODRŽAVANJE

Vaš hladnjak konstruiran je za uporabu tijekom cijele godine i zahtijeva minimalno čišćenje i održavanje. Kako bi vaš zamrzivač radio učinkovito i bez mirisa, preporučujemo da ga redovito čistite.

Odmrzavanje

Zamrzivač se ručno odmrzava.

- Iskopčajte zamrzivač iz struje i otvorite vrata zamrzivača, uklonite hranu i košaru s policama prije odmrzavanja; otvorite izlazni otvor i odvodni otvor (i stavite posudu za vodu na izlazni otvor); led u zatvorenom prostoru prirodno će se otopiti; obrišite odležanu vodu suhom, mekanom krpom. Kada se led omekša, strugač za led možete upotrijebiti za ubrzavanje odleđivanja.
- Prije odmrzavanja uklonite hranu i stavite je na hladno mjesto prije uklanjanja pribora.

Prestanak uporabe

- Nestanak struje: hrana se može čuvati nekoliko sati čak i ljeti u slučaju nestanka struje; preporučuje se manja učestalost otvaranja vrata i izbjegavanje stavljanja svježih namirnica u zamrzivač.
- Dugotrajno nekorištenje: isključite zamrzivač koji niste koristili dulje vrijeme radi čišćenja. Držite vrata otvorena kako se ne bi stvarao neugodan miris.
- Premještanje: nemojte okretati zamrzivač niti ga tresti, a kut nošenja ne smije biti veći od 45°. Prilikom premještanja ove jedinice nemojte je držati za vrata ili šarke.

PAŽNJA

- Drugi mehanički uređaji ili sredstva ne smiju se koristiti za ubrzavanje ako ih ne preporučuje proizvođač. Ne oštećujte krug rashladnog sredstva.
- Preporučeno je neprekidan rad kada se zamrzivač pokrene. Nemojte zaustavljati zamrzivač u normalnim okolnostima kako ne biste utjecali na vijek trajanja zamrzivača.

OTKLANJANJE PROBLEMA

Sljedeće probleme možete pokušati riješiti sami. Ako ne uspijete, molimo da se obratite ovlaštenom servisu.

Problem	Mogući razlog
Ne radi	• Je li zamrzivač uključen i priključen na struju;
	• Niski napon
	• Je li gumb regulacije temperature u radnom području;
	• Nestanak napajanja ili iskakanje osigurača.
Neugodan miris	• Mirisnu hranu treba dobro omotati;
	• Provjerite ima li trule hrane.
	• Treba li očistiti unutrašnjost?
Dugotrajni rad kompresora	• Normalno je da hladnjak za vino radi dugo vrijeme po ljeti kad je temperatura okoline viša;
	• Ne stavljajte previše hrane u zamrzivač odjednom;
	• Nemojte stavljati hranu dok se ne ohladi;
	• Često otvaranje vrata zamrzivača;
	• Debeli sloj inja (potrebno je odmrzavanje).
Svjetlo ne radi	• Je li zamrzivač priključen na struju, je li svjetiljka oštećena?
Vrata se ne mogu pravilno zatvoriti	• Vrata zamrzivača su zaglavili paketi hrane;
	• Previše hrane;
	• Neuravnoteženi zamrzivač.

Problem	Mogući razlog
Glasna buka	<ul style="list-style-type: none"> • Je li pod ravan, je li položaj hladnjaka stabilan; • Jesu li dodaci zamrzivača pravilno postavljeni?
Otežani prijelaz pri otvaranju vrata	<ul style="list-style-type: none"> • Nakon hlađenja, dolazi do razlike u tlaku unutarnje i vanjske strane zamrzivača, što rezultira otežanim prijelazom pri otvaranju vrata. Ovo je normalna fizička pojava.
Pregrijavanje bočne stjenke	<ul style="list-style-type: none"> • Kućište hladnjaka može emitirati toplinu tijekom rada po ljeti. To je uzrokovano zračenjem kondenzatora i normalna je pojava.
Površinska kondenzacija	<ul style="list-style-type: none"> • Kondenzacija: pojava kondenzacije otkriva se na vanjskoj površini i brtvama vrata zamrzivača kada je okolna vlažnost visoka – to je normalna pojava, a kondenzaciju možete obrisati suhim ubrusom.
Zvuk protoka zraka Zvuk zujanja Zveket	<ul style="list-style-type: none"> • Rashladno sredstvo koje cirkulira u cjevovodima rashladnog sredstva proizvodi erupciju zvuka i krkljanje što je normalno i ne utječe na učinak hlađenja. • Radom kompresora generirat će se zujanje, posebice prilikom pokretanja ili isključivanja. • Solenoidni ventil ili električni preklopni ventil zveketat će što je normalna pojava i ne utječe na rad.

DODATAK

Posebno za novi europski standard

Naručeni dijelovi u sljedećoj tablici mogu se nabaviti putem kanala davatelja usluga

Naručeni dio	Pružatelj	Minimalno vrijeme potrebno za nabavu
Termostati	Stručno osoblje za održavanje	Najmanje 7 godina nakon što je posljednji model lansiran na tržište
Senzori temperature	Stručno osoblje za održavanje	Najmanje 7 godina nakon što je posljednji model lansiran na tržište
Tiskane pločice	Stručno osoblje za održavanje	Najmanje 7 godina nakon što je posljednji model lansiran na tržište
Izvori rasvjete	Stručno osoblje za održavanje	Najmanje 7 godina nakon što je posljednji model lansiran na tržište
Ručke na vratima	Profesionalni serviseri i krajnji korisnici	Najmanje 7 godina nakon što je posljednji model lansiran na tržište
Šarke na vratima	Profesionalni serviseri i krajnji korisnici	Najmanje 7 godina nakon što je posljednji model lansiran na tržište
Plitice	Profesionalni serviseri i krajnji korisnici	Najmanje 7 godina nakon što je posljednji model lansiran na tržište
Košare	Profesionalni serviseri i krajnji korisnici	Najmanje 7 godina nakon što je posljednji model lansiran na tržište
Brtve vrata	Profesionalni serviseri i krajnji korisnici	Najmanje 10 godina nakon što je posljednji model lansiran na tržište

Poštovani kupče

1. Ako želite vratiti ili zamijeniti proizvod, kontaktirajte trgovinu u kojoj kupujete.

(Ne zaboravite ponijeti račun za kupnju)

2. Ako se vaš proizvod pokvari i treba ga popraviti, kontaktirajte davatelja usluga nakon prodaje.

PAŽNJA

Informacije o modelu u bazi podataka o proizvodu, kao i identifikator modela, mogu se dobiti putem web-poveznice skenirane QR kodom, ako postoji, na naljepnici energetske učinkovitosti proizvoda. Za više informacija o energetske učinkovitosti uređaja posjetite <https://ec.europa.eu> i pretražite naziv modela.

Naziv modela navodi se na etiketi uređaja.

KÖSZÖNETNYILVÁNÍTÁS

Köszönjük, hogy a Midea-t választotta! Mielőtt megkezdene új Midea terméke használatát, kérjük, figyelmesen olvassa el ezt az útmutatót, hogy biztonságosan használhassa készülékét, annak funkciói és jellemzői ismeretében.

TARTALOM

KÖSZÖNETNYILVÁNÍTÁS	01
MŰSZAKI JELLEMZŐK	02
A TERMÉK ÁTTEKINTÉSE	03
A TERMÉK TELEPÍTÉSE	04
ÜZEMELTETÉSI UTASÍTÁSOK	06
TISZTÍTÁS ÉS KARBANTARTÁS	11
HIBAELHÁRÍTÁS	12
MELLÉKLET	14

MŰSZAKI JELLEMZŐK

Terméktípus	MDRC152FEE	MDRC207FEE	MDRC280FEE
Névleges feszültség/frekvencia	220-240V~/50 Hz		
Fagyasztótér térfogata (l)	99	142	198
Fagyasztási kapacitás (kg/24h)	4,5	6,5	9
Hőmérséklet-emelkedési idő (h)	17	15	21
Hűtőközeg, mennyiség (g)	R600a, 42	R600a, 46	R600a, 56
Méretek (Szé x Mé x Ma) mm	545 x 495 x 850	632 x 550 x 850	816 x 550 x 850

Terméktípus	MDRC345FEE	MDRC405FEE	MDRC564FEE
Névleges feszültség/frekvencia	220-240V~/50 Hz		
Fagyasztótér térfogata (l)	249	290	418
Fagyasztási kapacitás (kg/24h)	11,5	14	19
Hőmérséklet-emelkedési idő (h)	28	45	50
Hűtőközeg, mennyiség (g)	R600a, 66	R600a, 62	R600a, 100
Méretek (Szé x Mé x Ma) mm	985 x 600 x 850	1115 x 670 x 850	1416 x 750 x 825

A TERMÉK ÁTTEKINTÉSE

Alkatrész neve

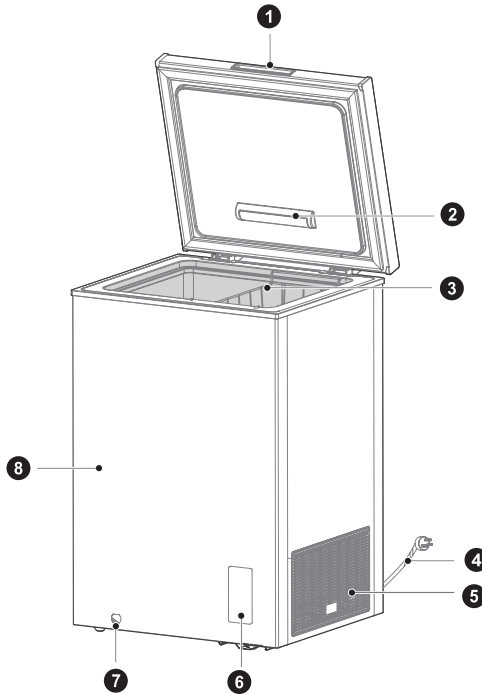

- | | | | |
|---|------------------------------|---|-----------------|
| 1 | Ajtófogantyú (opcionális) | 7 | Leeresztőnyílás |
| 2 | Lámpa (opcionális) | 8 | Láda |
| 3 | Kosár (opcionális) | | |
| 4 | Tápkábel | | |
| 5 | Zsalu | | |
| 6 | Hőmérséklet-szabályozó panel | | |

● FIGYELEM

Az itt látható képek csak példaként szolgálnak.

HU

A TERMÉK TELEPÍTÉSE

Telepítési utasítások

Klímaosztállyal rendelkező hűtőkészülékekhez

- A klímaosztálytól függően ezt a hűtőkészüléket az alábbi táblázatban meghatározott környezeti hőmérséklettartományban kell használni.
- A klímaosztály a típusablán található. Előfordulhat, hogy a termék nem működik megfelelően a meghatározott tartományon kívül.
- A klímaosztályt a termék címkén találja.

Effektív hőmérsékleti tartomány

- A terméket úgy alakították ki, hogy rendeltetészerűen működjön az osztálybesorolásában meghatározott tartományban.

Osztály	Szimbólum	Környezeti hőmérsékleti tartomány °C	
		IEC 62552 (ISO 15502)	ISO 8561
Kiterjesztett mérsékelt	SN	+10 és +32 között	+10 és +32 között
Mérsékelt	N	+16 és +32 között	+16 és +32 között
Szubtrópusi	ST	+16 és +38 között	+18 és +38 között
Trópusi	T	+16 és +43 között	+18 és +43 között

HU

Méreték és szabadon hagyandó területek

- Ha a termék túl közel van a környező tárgyakhoz, akkor romolhat a fagyasztási teljesítménye, és nőhet az áramfogyasztása. A készülék telepítésekor a készülék és a körülötte lévő összes falfelület között hagyjon legalább 100 mm-ert.

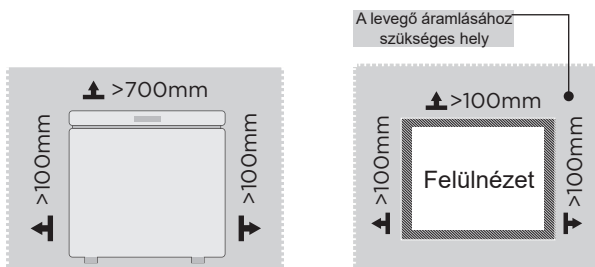

FIGYELEM

A fenti ábra csak tájékoztató jellegű. A tényleges konfiguráció az adott terméktől vagy a kereskedőtől függ.

A készülék csatlakoztatása az elektromos hálózathoz

A készülék telepítését követően csatlakoztassa a tápkábelt egy konnektorba.

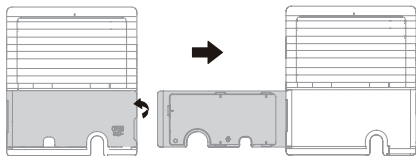

1. Az eszközzel nyissa fel a burkolatot oldalról.
2. Nyissa fel a burkolatot, vegye ki a tápkábelt, majd helyezze vissza a burkolatot.

● FIGYELEM

Miután csatlakoztatta a tápkábelt (vagy csatlakozót) a konnektorba, várjon 2-3 órát mielőtt élelmiszert tenne a készülékbe. Ha ételt tesz a készülékbe, mielőtt az teljesen lehűlt volna, az étel megromolhat.

Lámpacsere (opcionális)

- A LED lámpák cseréjét vagy karbantartását a gyártó, a szakszerviz vagy a megfelelő képesítéssel rendelkező szakember végezheti el.

ÜZEMELTETÉSI UTASÍTÁSOK

vezérlőpanel

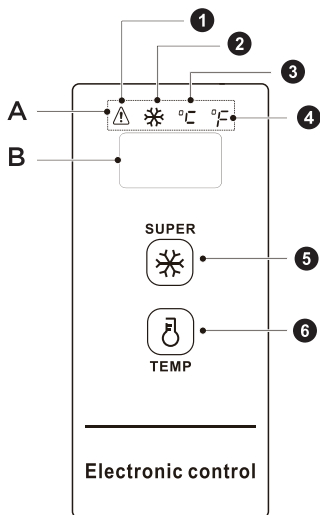

HU

Működtető gombok és lámpák	
1. Magas hőmérséklet figyelmeztető lámpája	A. Figyelmeztető lámpa kijelző területe
2. Szuperfagyasztás lámpája	B. Hőmérséklet kijelző területe
3. Celsius lámpa	
4. Fahrenheit lámpa	
5. Szuperfagyasztás gomb	
6. Hőmérséklet gomb	

Kijelzővezérlés

- A fagyasztóláda bekapcsolásakor a kijelzőablak 3 másodpercre bekapcsol, majd normál üzemmódba lép. A bekapcsolt kijelző eredetileg 18 °C alatti hőmérsékletet jelez;
- Normál működés kijelzése:
 1. Ha nincs hiba, a beállított hőmérséklet vagy üzemmód látható;
 2. Ha hiba áll fenn, a hibakód jelenik meg;

Alvás funkció mutatása:

- Az alvás funkció alapértelmezettként megnyílik az elektromos hálózathoz való csatlakoztatást és a hőmérséklet jóváhagyását követően, majd a kijelző további 30 másodperc után kialszik. Az alvás funkció billentyűkombinációkkal változtatható meg:
- Nyomja meg a "TEMP" hőmérsékletgombot és a "SUPER" szuperfagyasztás gombot egyszerre 5 másodpercig. Ha a hőmérsékletkijelzőn az "ON" látható, az azt jelzi, hogy az alvás funkció meg van nyitva.
- Nyomja meg a "TEMP" hőmérsékletgombot és a "SUPER" szuperfagyasztás gombot egyszerre 5 másodpercig. Ha a hőmérsékletkijelzőn az "OFF" látható, az azt jelzi, hogy az alvás funkció zárva van.

Működésvezérlés:

- Nyissa meg az alvás funkciót. A hőmérséklet beállítása után 30 másodperccel a kijelző kialszik;
- Zárja be az alvás funkciót. A hőmérséklet beállítása után a kijelző nem alszik ki;

Zárolás/Feloldás

Az első bekapcsolás után a billentyű alapértelmezés szerint zárolva van; a működtetéshez előbb fel kell oldani.

- Zárolás: tartsa lenyomva a "SUPER" szuperfagyasztás gombot 3 másodpercig. Ekkor a kijelző egyet villan, és a beállított hőmérséklet azonnal érvénybe lép. A zárolt állapotba lépést követően a kijelző nem villan fel. Ha 30 másodpercig nem történik billentyűművelet, akkor is automatikusan zárolt állapotba lép, és a kijelző egyet villan.
- Feloldás: a "SUPER" szuperfagyasztás gomb 3 másodpercig tartó lenyomását követően a kijelző egyet villan, és feloldott állapotba lép. Zárolt állapot esetén billentyűműveletek előtt el kell végezni a feloldást.



FONTOS:

Feloldott állapotban a következő billentyűműveletek végezhetők el

Fahrenheit és Celsius választása

- A  hőmérséklet gombot 3 másodpercig lenyomva a hőmérséklet egysége Fahrenheit és Celsius közt váltható. Ha a Celsius egység van érvényben, a Celsius lámpa világít, ha pedig a Fahrenheit van érvényben, a Fahrenheit lámpa világít.

Hőfok beállítása

- A  hőmérséklet gombot megnyomva a kijelző megjeleníti a fagyasztólada hőmérsékletét. A  hőmérséklet gomb többszöri megnyomásával a fagyasztólada hőmérséklete egy-egy Celsius-/Fahrenheit-fokkal változtatható;

FIGYELEM

(-30 °C / -22 °F beállításához a környezeti hőmérsékletnek ajánlott 25 °C / 77 °F alatt lennie)

A hőmérsékletértékek a következő sorrendben változnak:

10°C → 9°C → 8°C → ... 1°C → 0°C → -1°C → ... → -28°C → -29°C → -30°C





Fahrenheit-fokok:

50°F → 49°F → 48°F → ... 33°F → 32°F → 31°F → ... → -20°F → -21°F → -22°F



Szuperfagyasztás funkció

Belépés a szuperfagyasztásba:

A  szuperfagyasztás gombot megnyomva a  szuperfagyasztás lámpa kigyullad; Celsius egység választása esetén a hőmérséklet-kijelző "-30"-at mutat. A kompresszor működése közben a  Celsius hőmérséklet-kijelző lámpa ég.

Fahrenheit egység választása esetén a hőmérséklet-kijelző "-22"-t mutat. A kompresszor működése közben a  Fahrenheit hőmérséklet-kijelző lámpa ég.

Kilépés a szuperfagyasztásból:

- Áramkimaradás után kapcsolna be;
- A kompresszor 24 órán át folyamatosan üzemel;
- Ha szuperfagyasztás módban érzékelőhiba történik, kiléphet a szuperfagyasztás módból;
- Szuperfagyasztás módban a  szuperfagyasztás gomb ismételt megnyomásával léphet ki ebből a módból.

Magas hőmérsékleti riasztás

- Magas hőmérséklet esetén a „” figyelmeztető lámpa világít.

Áramkimaradás memória

- Áramkimaradás esetén az áramkimaradás hirtelen működési állapota zárva lesz. Az áramellátás helyreállítása után a készülék az áramkimaradás előtti beállításoknak megfelelően működik tovább. Áramkimaradás után a készülék kilép a szuperfagyasztás módból.

Hibakód

- Hiba esetén a kijelzőn a következő hibakódok jelennek meg. A felhasználónak szakembert kell hívnia a karbantartáshoz és a fagyasztóláda normál működésének helyreállításához.

Hibakód	Hibaleírás
E2	Hőmérséklet-érzékelő hiba

Tippek az ételek tárolásához

- Az alacsony hőmérsékletű fagyasztóláda hosszú időn keresztül frissen tartja az ételeket, leginkább fagyasztott ételek tárolására és jég készítésére alkalmas.
- A fagyasztószekrény kiválóan alkalmas húсок, halak, rákok, péksütemények és egyéb olyan ételek fagyasztására, amelyeket nem szeretne rövid időn belül elfogyasztani. Ne tárolja a folyadékokat palackozottan vagy lezárt tárolóedényekben, úgy mint például az üveges sör, üdítőitalok, stb.
- A készülék nem alkalmas üvegben vagy lezárt tartályban lévő folyadék hosszú idejű tárolására. Ha üveges vagy lezárt tartályban lévő folyadékot szeretne benne tárolni, ne tegye azt a fagyasztóláda falának közelébe.
- A fagyasztóláda hőmérséklete és a ténylegesen beállított hőmérséklet között előfordulhat eltérés, ami nem befolyásolja a rendes használatot.
- Figyeljen arra, hogy az ételeket a minőségmegőrzési időn belül elfogyassza.
- A gyorsfagyasztó funkció célja, hogy megőrizze az ételek tápértékét. Alkalmas az ételek rövid időn belüli lefagyasztására. Ha egyszerre nagy mennyiségű élelmiszert szeretne lefagyasztani, javasoljuk, hogy 5 órával korábban kapcsolja be a gyorsfagyasztó funkciót. Ebben az esetben a fagyasztóláda fagyasztási sebessége megnövekszik, így gyorsan lefagyasztja az élelmiszereket, és hatékonyan megőrzi azok tápanyagtartalmát.

FIGYELEM

- A hosszú távú használat során az ajtózsanér elkophat, emiatt előfordulhat, hogy az ajtó nyitáskor/ csukáskor nyikorog, és emellett még a zsanér élettartalma is lerövidülhet. Javasolt rendszeresen megkenni a zsanért karbantartás céljából – ez hatékonyan megszünteti a kellemetlen zajokat és meghosszabbítja a zsanér élettartamát.
- A kosárban tárolt tárgyak tömege nem haladhatja meg az 5 kg-ot.
- Ha a fagyasztóládát vékony fóliába csomagolták, páralecsapódás történhet a láda és a fólia felületén, ha a szállítási környezet hőmérséklete és páratartalma gyorsan változik. Ez egy természetes fizikai jelenség, amely nem befolyásolja a termék használatát.

TISZTÍTÁS ÉS KARBANTARTÁS

A fagyasztószekrényt egész éves használatra tervezték – minimális tisztítást és karbantartást igényel. Annak érdekében, hogy fagyasztószekrénye hatékonyan és szagmentesen működjön, javasoljuk, hogy rendszeresen tisztítsa.

Leolvasztás

A fagyasztót manuálisan kell jégteleníteni.

- Húzza ki a fagyasztót a tápellátásból és nyissa ki az ajtaját. A leolvasztást megelőzően távolítsa el az élelmiszereket és a kosarat. Nyissa ki az olvadékvíz-kifolyó nyílást és a leeresztőnyílást (a kifolyó nyíláshoz helyezzen egy edényt a víznek); amikor a jég megolvad a ládában, a keletkezett vizet egy puha, száraz ronggyal törölje ki. Ha a jég kezd felengedni, a jégtelenítési folyamat jégkaparó használatával gyorsítható.
- Kérjük, hogy leolvasztáskor a kiegészítők eltávolítását megelőzően vegye ki az élelmiszereket a fagyasztóládából, és tegye hűvös helyre őket.

Ha nincs használatban

- Áramkimaradás: Áramkimaradás esetén az élelmiszerek még nyáron is épségben kibírhatnak néhány órát; ilyen esetben javasoljuk, hogy a fagyasztóláda ajtaját minél kevesebbszer nyissa ki, és ne tegyen friss élelmiszert a fagyasztóba.
- Hosszú idő használaton kívül: Kérjük, hogy a hosszú ideig nem használt fagyasztót húzza ki a tápellátásból, és tisztítsa ki. Tartsa nyitva az ajtót a kellemetlen szagok távoltartása érdekében.
- Szállítás: A fagyasztót nem szabad fejjel lefelé fordítani vagy rázni, illetve a szállítás során 45°-nál nagyobb szögben elfordítani. A készüléket ne az ajtajánál vagy a zsanéjainál fogva szállítsák.

FIGYELEM

- A leolvasztási folyamat felgyorsításához a gyártó által ajánlott eszközökön kívül semmilyen más eszköz nem használható. A hűtőkör ne sérüljön.
- Ha a fagyasztót bekapcsolták, folyamatos működés javasolt. Kérjük, normál körülmények között ne állítsa le a fagyasztót, mert a gyakori ki- és bekapcsolás befolyásolhatja a fagyasztó élettartamát.

HIBAELHÁRÍTÁS

A következő egyszerű problémákat a felhasználó is kezelni tudja. Kérjük, hívja szervizünket, ha valamilyen problémát nem sikerül elhárítani.

Probléma	Lehetséges ok
Nem üzemel	<ul style="list-style-type: none">• Be van-e dugva a hűtőszekrény, csatlakoztatva van-e áramforráshoz;• Alacsony feszültség• Bekapcsolt állásban van-e a hőfokszabályzó gomb• Hibás tápellátás vagy kiegészítő biztosíték.
Szag	<ul style="list-style-type: none">• Az erős szagot árasztó élelmiszereket zárt csomagolásban tárolja;• Ellenőrizze, hogy nincs-e rohadt étel a hűtőben.• Ellenőrizze, hogy nem kell-e a termék belsejét tisztítani.
A kompresszor hosszú ideig tartó működése	<ul style="list-style-type: none">• Természetes, hogy nyáron, amikor a külső hőmérséklet magas, a fagyasztó hosszabb ideig működik;• Ne tegyen egyszerre túl sok élelmiszert a fagyasztóba;• Ne tegye be az élelmiszereket, amíg azok ki nem hűlnek;• Fagyasztó ajtajának gyakori nyitogatása;• Vastag fagyréteg (leolvasztás szükséges).
A fény nem működik	<ul style="list-style-type: none">• Ellenőrizze, hogy a fagyasztó csatlakoztatva van-e a tápellátáshoz, és hogy a lámpa megsérült-e.
Az ajtók nem záródnak megfelelően	<ul style="list-style-type: none">• A fagyasztó ajtaját az élelmiszerek miatt nem lehet becsukni;• Túl sok élelmiszer;• A fagyasztó ferdén áll.

Probléma	Lehetséges ok
Hangos a készülék	<ul style="list-style-type: none"> Sík-e a padló, stabil-e a fagyasztó elhelyezése; A fagyasztó kiegészítői megfelelően lettek-e elhelyezve.
Átmenetileg nehezen nyitható ajtó	<ul style="list-style-type: none"> Hűtést követően nyomáskülönbség keletkezik a fagyasztóláda belseje és a környezete között, ami átmenetileg nehezíti az ajtónyitást. Ez egy normális fizikai jelenség.
Az oldalfal túlmelegedése	<ul style="list-style-type: none"> A fagyasztószekrény burkolata működés közben hőt bocsáthat ki, különösen nyáron. Ezt a kondenzátor hűtése okozza, és teljesen normális jelenség.
Felületi páralecsapódás	<ul style="list-style-type: none"> Vízlecsapódás: vízlecsapódás akkor észlelhető a fagyasztó külső felületén és ajtószigeteléseiben, amikor a környezeti páratartalom magas. Ez normális jelenség, és a vízlecsapódás egy száraz ronggyal letörölhető.
Légáramlási hang Zúgás Zörgés	<ul style="list-style-type: none"> A hűtőkörökben keringő hűtőfolyadék zajokat és morgó hangokat okozhat, ami teljesen normális és nem befolyásolja a hűtési hatékonyságot. A kompresszor működésekor zúgás hallható, különösen, amikor bekapcsol vagy kikapcsol. A mágnesszelep vagy az elektromos kapcsolószelep zörgő hangot ad, ami normális jelenség, és nem befolyásolja a működést.

MELLÉKLET

Kimondottan az új európai szabványnak megfelelően

Az alábbi táblázatban lévő megrendelt alkatrészek a szolgáltatói csatornától szerezhetők be

Megrendelt alkatrész	Beszállító	A rendelkezésre bocsátáshoz szükséges minimális idő
Termosztátok	Professzionális karbantartó személyzet	Legalább 7 év azt követően, hogy az utolsó termék piacra került
Hőmérséklet-érzékelők	Professzionális karbantartó személyzet	Legalább 7 év azt követően, hogy az utolsó termék piacra került
Nyomatott áramköri lapkák	Professzionális karbantartó személyzet	Legalább 7 év azt követően, hogy az utolsó termék piacra került
Fényforrás	Professzionális karbantartó személyzet	Legalább 7 év azt követően, hogy az utolsó termék piacra került
Ajtófogantyúk	Professzionális szerelők és végfelhasználók	Legalább 7 év azt követően, hogy az utolsó termék piacra került
Ajtózsanérok	Professzionális szerelők és végfelhasználók	Legalább 7 év azt követően, hogy az utolsó termék piacra került
Tálcák	Professzionális szerelők és végfelhasználók	Legalább 7 év azt követően, hogy az utolsó termék piacra került
Kosarak	Professzionális szerelők és végfelhasználók	Legalább 7 év azt követően, hogy az utolsó termék piacra került
Ajtótömítések	Professzionális szerelők és végfelhasználók	Legalább 10 év azt követően, hogy az utolsó termék piacra került

Kedves vásárló!

1. Ha a terméket szeretné visszaküldeni vagy kicserélni, vegye fel a kapcsolatot az értékesítővel.

(Ne felejtse el elhozni a vásárláskor kapott számlát)

2. Ha a termék elromlott és javításra van szükség, vegye fel a kapcsolatot a szervizrészleggel.

FIGYELEM

A termékadatbázisban található modellinformációkat, valamint termék energiahatékonysági címkéje QR-kódjával (ha van) beolvasott webes hivatkozáson keresztül lehet elérni.

A készülék energiahatékonyságáról további tájékoztatást a <https://ec.europa.eu> webhelyen talál, ha rákérers a típusnévre.

A típusnév a készülék adattábláján található.

ZAHVALNO PISMO

Hvala, ker ste izbrali Mideo! Pred uporabo vašega novega izdelka Midea natančno preberite ta priročnik, da zagotovite varno upravljanje z lastnostmi in funkcijami, ki jih ponuja vaša nova naprava.

KAZALO

ZAHVALNO PISMO	01
SPECIFIKACIJE	02
PREGLED IZDELKA	03
NAMESTITEV IZDELKA	04
NAVODILA ZA UPORABO	06
ČIŠČENJE IN VZDRŽEVANJE	11
ODPRAVLJANJE TEŽAV	12
PRILOGA	14

SPECIFIKACIJE

Model izdelka	MDRC152FEE	MDRC207FEE	MDRC280FEE
Nazivna napetost/frekvenca	220–240 V ~/50 Hz		
Prostornina predela zamrzovalnika (l)	99	142	198
Zmogljivost zamrzovanja (kg/24 h)	4,5	6,5	9
Čas dviga temperature (h)	17	15	21
Hladilno sredstvo, količina (g)	R600a,42	R600a,46	R600a,56
Skupne dimenzije (Š x G x V) mm	545 x 495 x 850	632 x 550 x 850	816 x 550 x 850

Model izdelka	MDRC345FEE	MDRC405FEE	MDRC564FEE
Nazivna napetost/frekvenca	220–240 V ~/50 Hz		
Prostornina predela zamrzovalnika (l)	249	290	418
Zmogljivost zamrzovanja (kg/24 h)	11,5	14	19
Čas dviga temperature (h)	28	45	50
Hladilno sredstvo, količina (g)	R600a, 66	R600a, 62	R600a, 100
Skupne dimenzije (Š x G x V) mm	985 x 600 x 850	1115 x 670 x 850	1416 x 750 x 825

PREGLED IZDELKA

Imena sestavnih delov

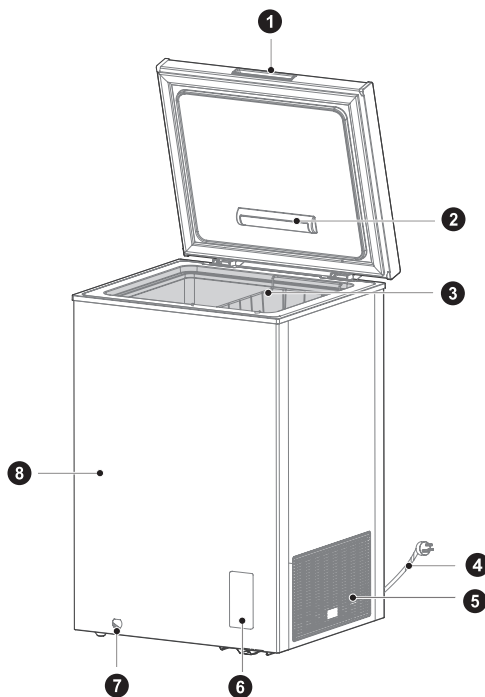

- | | | | |
|---|------------------------------|---|---------------------|
| 1 | Ročaji vrat (izbirno) | 7 | Luknja za odvajanje |
| 2 | Luč (neobvezno) | 8 | Ohišje |
| 3 | Košara za polico (izbirna) | | |
| 4 | Napajalni kabel | | |
| 5 | Loputa | | |
| 6 | Plošča za nadzor temperature | | |

POZOR

Tukaj prikazane slike so namenjene samo za primere.

SL

NAMESTITEV IZDELKA

Navodila za namestitev

Za hladilne naprave s klimatskim razredom

- Odvisno od klimatskega razreda je ta hladilni aparat namenjen uporabi v razponu temperature okolice, kot je navedeno v naslednji tabeli.
- Klimatski razred najdete na napisni tablici. Izdelek morda ne bo deloval pravilno pri temperaturah zunaj določenega razpona.
- Klimatski razred je označen na oznaki izdelka.

Učinkovito temperaturno območje

- Izdelek je zasnovan za normalno delovanje v temperaturnem območju, ki ga določa ocena razreda.

Razred	Simbol	Razpon temperature okolice °C	
		IEC 62552 (ISO 15502)	ISO 8561
Razširjeni zmerni	SN	+10 do +32	+10 do +32
Zmerni	N	+16 do +32	+16 do +32
Subtropski	ST	+16 do +38	+18 do +38
Tropski	T	+16 do +43	+18 do +43

Dimenzije in razmiki

- Premajhna razdalja od bližnjih predmetov lahko povzroči poslabšanje zmogljivosti zamrzovanja in večje stroške elektrike. Pri namestitvi naprave pustite več kot 100 mm razmika od vsake sosednje stene.

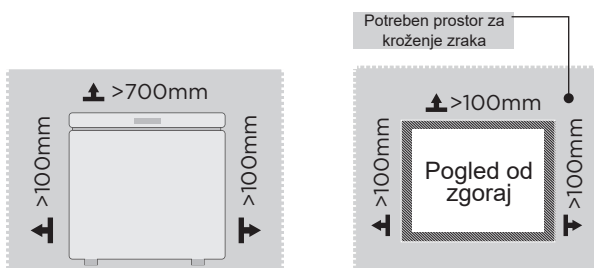

POZOR

Zgornja slika je samo za referenco. Dejanska konfiguracija je odvisna od fizičnega izdelka ali izjave distributerja

Priključitev naprave

Po namestitvi naprave priključite napajalni vtič v stensko vtičnico.

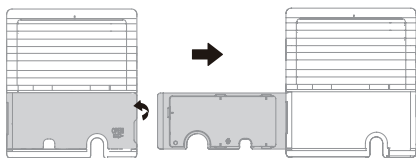

1. Z orodjem odprite pokrov na strani.
2. Odprite pokrivno ploščo, izvlecite napajalni kabel in nato pokrijte pokrivno ploščo.

● POZOR

Po priključitvi napajalnega kabla (ali vtiča) v vtičnico počakajte 2 ali 3 ure, preden v napravo postavite hrano. Če hrano dodate, preden se je naprava povsem ohladila, se lahko hrana pokvari.

Zamenjava luči (izbirno)

- Zamenjavo ali vzdrževanje LED-luči mora izvesti proizvajalec, njegov pooblaščen servisni zastopnik ali podobno usposobljeno osebje.

NAVODILA ZA UPORABO

Nadzorna plošča

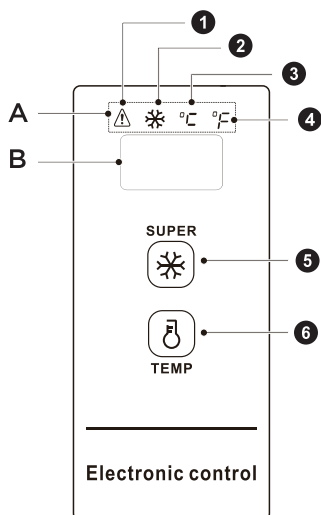





Tipka za upravljanje in lučka

1. Indikatorska lučka za visoko temperaturo	A. Območje prikaza indikatorskih lučk
2. Indikatorska lučka za super zamrzovanje	B. Območje za prikaz temperature
3. Indikatorska lučka za stopinje Celzija	
4. Indikatorska lučka za stopinje Fahrenheita	
5. Tipka za super zamrzovanje	
6. Tipka za nastavev temperature	

Upravljanje zaslona

- Ko vklopite zamrzovalno skrinjo, bo prikazno okno vklopljeno 3 sekunde, nato pa bo preklopilo na prikaz normalnega delovanja. Prvotni elektrificiran zaslon mora biti pod 18 °C.
- Prikaz normalnega delovanja:
 1. Če ni napak, se prikaže nastavljena temperatura ali način delovanja.
 2. Če obstaja napaka, se prikaže koda napake.

Prikaz funkcije mirovanja:



- Funkcija mirovanja se privzeto vklopi po elektrifikaciji; ko je potrjena temperatura, se zaslon izklopi po približno 30 sekundah. Način mirovanja lahko spremenite s kombinacijo tipk:
- Če hkrati pritisnete tipko za temperaturo »« in tipko za super zamrzovanje »«, za 5 sekund, ko je na območju prikaza temperature prikazano »ON«, to pomeni, da je funkcija mirovanja vklopljena.
- Če hkrati pritisnete tipko za temperaturo »« in tipko za super zamrzovanje »«, za 5 sekund, ko je na območju prikaza temperature prikazano »OFF«, to pomeni, da je funkcija mirovanja izklopljena.

Nadzor delovanja:

- Vklop funkcije mirovanja. Po vsaki potrditvi temperature se bo območje prikaza ugasnilo za dodatnih 30 s;
- Izklop funkcije mirovanja. Po vsaki potrditvi temperature se območje prikaza ne bo ugasnilo in bo ostalo vklopljeno.

Zaklepanje/odklepanje

Po začetni elektrifikaciji je ključ privzeto v zaklenjenem stanju; delovati mora po odklepanju.

- Zaklepanje: po neprekinjenem 3-sekundnem pritisku tipke za super zamrzovanje »« bo območje prikaza enkrat zasvetilo, nastavljena temperatura pa bo začela učinkovati takoj, ko vklopite stanje zaklepa, območje prikaza ne bo utripalo; po 30-sekundnem obdobju brez pritiska tipke lahko vstopi v stanje samodejnega zaklepa, območje prikaza pa bo enkrat zasvetilo.
- Odklepanje: po neprekinjenem 3-sekundnem pritisku tipke za super zamrzovanje »«, bo območje prikaza utripnilo enkrat, da se odklene. V stanju zaklepa morate po odklepanju izvesti operacijo s ključem.



POMEMBNO:

V stanju odklepa se izvajajo naslednje različne operacije s ključem

Pretvorba temperature stopinj Fahrenheita in Celzija

- Z dolgim pritiskom na tipko za nastavev temperature »« za 3 sekunde lahko izvedete pretvorbo temperature stopinj Fahrenheita in Celzija. Ko se prikažejo stopinje Celzija, na območju prikaza sveti indikatorna lučka za stopinje Celzija; in ko so prikazane stopinje Fahrenheita, sveti indikator za stopinje Fahrenheita.

Nastavev temperature

- S pritiskom na tipko za nastavev temperature »« bo v prikaznem oknu prikazana temperatura zamrzovalne skrinje, z vsakim nadaljnjim pritiskom na tipko za nastavev temperature »« pa se bo temperatura zamrzovalne skrinje spremenila za 1 stopinj Celzija/Fahrenheita.

POZOR

Za nastavitve $-30^{\circ}\text{C}/-22^{\circ}\text{F}$ je priporočljiva temperatura okolice $25^{\circ}\text{C}/77^{\circ}\text{F}$ ali manj.

Specifična sprememba temperature se odvija v skladu s spodnjo sliko:

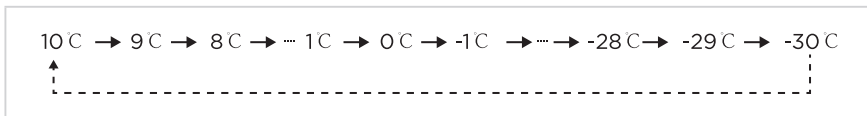

Obseg nastavitve temperature v stopinjah Fahrenheita:

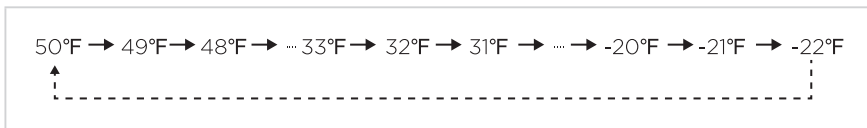

Funkcija super zamrzovanja

Vstop v super zamrzovanje:

S pritiskom na tipko za super zamrzovanje »« zasveti indikatorna lučka »« za super zamrzovanje.

Ko nastavite temperaturo v stopinjah Celzija, se bo v območju prikaza temperature prikazalo »-30« . Če kompresor deluje neprekinjeno, bo svetila indikatorna lučka za stopinje Celzija »« .

Ko nastavite temperaturo v stopinjah Fahrenheita, se bo v območju prikaza temperature prikazalo »-22« . Če kompresor deluje neprekinjeno, bo svetila indikatorna lučka za stopinje Fahrenheita »« .

Izhod iz super zamrzovanja:

1. Vklon po izpadu električne energije;
2. 24-urno neprekinjeno delovanje kompresorja;
3. Če pride do okvare senzorja v načinu super zamrzovanja, lahko postopek zamrznitve ustavi;
4. V načinu super zamrzovanja lahko izklopite način super zamrzovanja, tako da pritisnete tipko za super zamrzovanje »« .

Alarm za visoko temperaturo

- Svetila bo indikatorna lučka »« za alarm za visoko temperaturo.

Spomin ob izpadu električne energije

- Med izpadom električne energije se bo nenadno obratovalno stanje izpada električne energije zaklenilo, po ponovni vzpostavitvi električne energije pa se bo postopek nadaljeval v skladu z nastavitvami pred izpadom električne energije. Funkcija super zamrzovanja bo prekinjena po izpadu električne energije.

Koda napake

- Če pride do napake, bo na zaslonu prikazana ustrežna koda napake, kot je prikazano v spodnji tabeli. Uporabnik se mora za vzdrževanje obrniti na strokovnjaka, da se prepriča o normalnem delovanju zamrzovalne skrinje.

Koda napake	Opis napake
E2	Napaka temperaturnega senzorja

Nasveti za shranjevanje živil

- Nizka temperatura v zamrzovalniku ohranja živila sveža dlje časa in se uporablja predvsem za shranjevanje zamrznjenih živil in izdelavo ledu.
- Zamrzovalnik je primeren za shranjevanje mesa, rib, kozic, peciva in drugih živil, ki jih ne boste zaužili v kratkem času. Ne shranjujte tekočin v ustekleničenih ali zaprtih posodah, kot so ustekleničeno pivo, pijače itd.
- Ni primeren za daljše shranjevanje ustekleničenih ali zaprtih posod s tekočimi sredstvi. Če želite shranjevati ustekleničene ali zaprte posode s tekočimi sredstvi, shranjeni predmeti ne smejo biti blizu stene zamrzovalne skrinje.
- Obstaja določeno odstopanje med temperaturo v skrinji in dejansko nastavljeno temperaturo, kar pa ne vpliva na običajno uporabo.
- Upoštevajte, da morate živila porabiti pred iztekom roka uporabe.
- Funkcija hitrega zamrzovanja je zasnovana za ohranjanje hranljivosti živil. Ta funkcija hitro zamrzne živila v kratkem času. Če je treba hkrati zamrzniti večjo količino hrane, je priporočljivo, da uporabniki vklopijo funkcijo hitrega zamrzovanja 5 ur vnaprej. V tem primeru se hitrost zamrzovanja v zamrzovalni skrinji poveča, hrano lahko hitro zamrzne in učinkovito ohrani hranilno vrednost le-te.

POZOR

- Po dolgotrajnejši uporabi lahko pride do določene stopnje obrabe tečaja, kar povzroči hrup pri odpiranju/zapiranju vrat in skrajša življenjsko dobo tečaja. Priporočljivo je, da v okviru vzdrževanja tečaj redno mažete, kar bo učinkovito odpravilo hrup in podaljšalo življenjsko dobo tečaja
- Teža predmetov v košari ne sme presegati 5 kg.
- Če je izdelek pakiran v tanki foliji, lahko pride do kondenzacije na površini škatle in folije, ko se temperatura in vlažnost transportnega okolja hitro spreminjata. Ta pojav je normalen fizični pojav, ki ne vpliva na uporabo izdelka.

ČIŠČENJE IN VZDRŽEVANJE

Vaš zamrzovalnik je zasnovan za celoletno uporabo in zahteva minimalno čiščenje in vzdrževanje. Za ohranjanje učinkovitega delovanja zamrzovalnika brez neprijetnih vonjav priporočamo, da zamrzovalnik redno čistite.

Odtajanje

Zamrzovalnik morate ročno odtaliti.

- Odklopite zamrzovalnik z napajanja in odprite vrata zamrzovalnika. Pred odtajanjem odstranite živila in košaro za polico. Odprite odvodno luknjo in luknjo za odvajanje (in postavite posodo za vodo pri odvodni luknji). Led v notranjosti se bo naravno stopil; odmrznjeno vodo obrišite s suho, mehko krpo. Ko se led zmechča, lahko uporabite strgalo za led, da pospešite postopek odmrzovanja.
- Pri odtajanju zamrzovalnika odstranite vsa živila in jih postavite na hladno mesto, preden odstranite dodatno opremo.

Prenehanje uporabe

- Izpad napajanja: v primeru izpada napajanja se lahko živila ohranijo nekaj ur, tudi poleti; priporočljivo je, da zmanjšate pogostost odpiranja vrat in ne postavljajte novih svežih živil v zamrzovalnik.
- Dolgotrajna neuporaba: če zamrzovalnika ne boste uporabljali dlje časa, ga odklopite z napajanja. Pustite vrata odprta, da preprečite neprijetne vonjave.
- Premikanje: zamrzovalnika ne obrnite na glavo in ga ne tresite; kot prenašanja ne sme biti večji od 45°. Med premikanjem naprave ne držite vrat in tečajev.

SL

POZOR

- Za pospešitev odtajanja ne smete uporabljati drugih mehanskih naprav ali drugih sredstev, razen tistih, ki jih je odobril proizvajalec. Ne poškodujte hladilnega kroga.
- Po vklopu zamrzovalnika je priporočljivo njegovo neprekinjeno delovanje. Zamrzovalnika ne izklaplajte v običajnih okoliščinah, da ne boste vplivali na njegovo življenjsko dobo.

ODPRAVLJANJE TEŽAV

Naslednja preprosta vprašanja lahko reši uporabnik. Če težave ne odpravite, pokličite servis.

Težava	Možen vzrok
Ne deluje	• Ali je zamrzovalnik priključen in priključen na napajanje
	• Nizka napetost
	• Ali je gumb za nadzor temperature v delovnem območju
	• Napaka v napajanju ali preobremenitev toka.
Neprijeten vonj	• Živila z močnim vonjem morajo biti tesno ovita
	• Preverite, ali je v napravi pokvarjeno živilo
	• Ali je treba očistiti notranjost
Dolgotrajno delovanje kompresorja	• Normalno je, da zamrzovalnik poleti deluje dlje, ko je temperatura okolice višja
	• Ne postavljajte preveč živil naenkrat v zamrzovalnik
	• V zamrzovalnik ne postavljajte toplih živil
	• Pogosto odpiranje vrat zamrzovalnika
	• Debela plast ledu (potrebno je odtajanje)
Luč ne deluje	• Ali je zamrzovalnik priključen na napajanje, ali je luč poškodovana
Vrat ni mogoče pravilno zapreti	• Vrata zamrzovalnika so se zagostila zaradi paketov z živili
	• Preveč živil
	• Neuravnotežen zamrzovalnik

Težava	Možen vzrok
Glasi hrup	<ul style="list-style-type: none"> • Ali so tla ravna in ali je postavitve zamrzovalnika stabilna • Ali je dodatna oprema zamrzovalnika pravilno nameščena
Začasne težave pri odpiranju vrat	<ul style="list-style-type: none"> • Po ohladitvi pride do razlike v tlaku med notranjostjo in zunanostjo zamrzovalnika, kar povzročičasne težave pri odpiranju vrat. To je normalen fizični pojav.
Pregrevanje na stranski steni	<ul style="list-style-type: none"> • Ohišje zamrzovalnika lahko med delovanjem oddaja toploto, zlasti poleti, kar je posledica sevanja kondenzatorja in je običajen pojav.
Kondenzacija na površini	<ul style="list-style-type: none"> • Kondenzacija: pojav kondenzacije je zaznan na zunanji površini in tesnilih vrat zamrzovalnika, kadar je vlažnost v okolici visoka; to je normalen pojav. Kondenzacijo lahko obrišete s suho brisačo.
Zvok zračnega toka Brnenje Ropotanje	<ul style="list-style-type: none"> • Hladilno sredstvo, ki kroži po ceveh s hladilnim sredstvom, povzroča različne zvoke, kar je normalno in ne vpliva na učinek hlajenja • Brnenje se ustvari z delovanjem kompresorja, zlasti pri zagonu ali zaustavitvi. • Elektromagnetni ventil ali ventil z električnim stikalom bo zaskočil, kar je normalen pojav in ne vpliva na delovanje.

PRILOGA

Posebna določila za nov evropski standard

Naročene dele v naslednji tabeli lahko pridobite od kanala ponudnika storitev

Naročeni del	Zagotovi ga	Minimalni čas, zahtevan za zagotavljanje dela
Termostati	Pooblaščen servis	Najmanj 7 let po začetku prodaje zadnjega modela
Senzorji temperature	Pooblaščen servis	Najmanj 7 let po začetku prodaje zadnjega modela
Plošče tiskanega vezja	Pooblaščen servis	Najmanj 7 let po začetku prodaje zadnjega modela
Viri svetlobe	Pooblaščen servis	Najmanj 7 let po začetku prodaje zadnjega modela
Ročaji vrat	Profesionalni serviserji in končni uporabniki	Najmanj 7 let po začetku prodaje zadnjega modela
Tečaji vrat	Profesionalni serviserji in končni uporabniki	Najmanj 7 let po začetku prodaje zadnjega modela
Pladnji	Profesionalni serviserji in končni uporabniki	Najmanj 7 let po začetku prodaje zadnjega modela
Košare	Profesionalni serviserji in končni uporabniki	Najmanj 7 let po začetku prodaje zadnjega modela
Tesnila vrat	Profesionalni serviserji in končni uporabniki	Najmanj 10 let po začetku prodaje zadnjega modela

Spoštovani kupec

1. Če želite vrniti ali zamenjati izdelek, se obrnite na prodajalno, v kateri ste ga kupili. (S sabo morate prinesiti račun o nakupu)
2. Če se vaš izdelek pokvari in potrebuje popravilo, se obrnite na ponudnika poprodajnih storitev.

POZOR

Podatke o modelu v podatkovni bazi izdelka in identifikator modela lahko dobite prek spletne povezave, ki jo dobite s skeniranjem QR-kode (če obstaja) na nalepki o energetski učinkovitosti izdelka.

Za več informacij o energetski učinkovitosti naprave obiščite <https://ec.europa.eu> in iščite z uporabo imena modela.

Ime modela najdete na nazivni oznaki naprave.

SCRISOARE DE MULȚUMIRE

Vă mulțumim că ați ales Midea! Înainte de a utiliza noul dvs. produs Midea, vă rugăm să citiți acest manual cu atenție, pentru a vă asigura că știți cum să utilizați într-o manieră sigură caracteristicile și funcțiile pe care le oferă noul dvs. aparat.

CUPRINS

SCRISOARE DE MULȚUMIRE	01
SPECIFICAȚII	02
PREZENTARE GENERALĂ A PRODUSULUI	03
INSTALAREA PRODUSULUI	04
INSTRUCȚIUNI DE OPERARE	06
CURĂȚAREA ȘI ÎNTREȚINEREA	11
DEPANAREA	12
ANEXĂ	14

SPECIFICAȚII

Modelul produsului	MDRC152FEE	MDRC207FEE	MDRC280FEE
Tensiune/frecvență nominală	220-240 V~/50 Hz		
Volumul compartimentului de congelare (L)	99	142	198
Capacitate de congelare (kg/24 h)	4,5	6,5	9
Durată de creștere a temperaturii	17	15	21
Agent frigorific, cantitate (g)	R600a,42	R600a,46	R600a,56
Dimensiuni generale (lxAxH) mm	545x495*850	632x550x850	816x550x850

Modelul produsului	MDRC345FEE	MDRC405FEE	MDRC564FEE
Tensiune/frecvență nominală	220-240 V~/50 Hz		
Volumul compartimentului de congelare (L)	249	290	418
Capacitate de congelare (kg/24 h)	11,5	14	19
Durată de creștere a temperaturii	28	45	50
Agent frigorific, cantitate (g)	R600a,66	R600a,62	R600a,100
Dimensiuni generale (lxAxH) mm	985x600x850	1115x670x850	1416x750x825

PREZENTARE GENERALĂ A PRODUSULUI

Denumirile componentelor

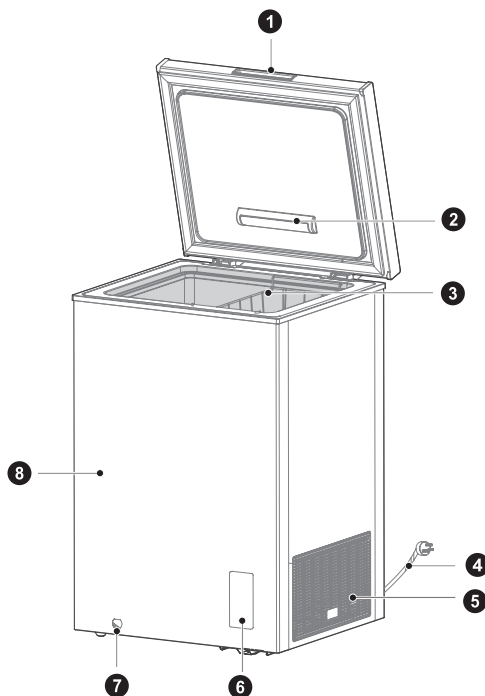

- | | | | |
|---|----------------------------------|---|----------------------|
| 1 | Mâner ușă (opțional) | 7 | Orificiu de scurgere |
| 2 | Lampă (opțional) | 8 | Dulap |
| 3 | Coș suspendat (opțional) | | |
| 4 | Cablu de alimentare | | |
| 5 | Grilaj | | |
| 6 | Panou de control al temperaturii | | |

● ATENȚIE

Imaginile prezentate aici au caracter pur exemplificativ.

RO

INSTALAREA PRODUSULUI

Instrucțiuni de instalare

Pentru aparate frigorifice cu clasă de climă

- În funcție de clasa de climă, acest aparat frigorific este destinat utilizării la intervalele de temperatură ambiantă specificate în tabelul următor.
- Clasa de climă poate fi găsită pe plăcuța de identificare. Produsul nu poate funcționa corespunzător la temperaturi în afara intervalului specificat.
- Puteți găsi clasa de climă pe eticheta produsului.

Interval de temperatură eficace

- Produsul este proiectat să funcționeze normal în intervalul de temperatură specificat pe plăcuța de identificare.

Clasă	Simbol	Interval de temperatură ambiantă	
		IEC 62552 (ISO 15502)	ISO 8561
Temperat extinsă	SN	de la + 10 până la + 32	de la + 10 până la + 32
Temperat	N	de la + 16 până la + 32	de la + 16 până la + 32
Subtropical	ST	de la + 16 până la + 38	+ 18 - + 38
Tropical	T	de la + 16 până la + 43	+ 18 - + 43

Dimensiuni și distanțe

- O distanță prea mică față de obiectele învecinate poate duce la diminuarea capacității de congelare și costuri cu electricitatea ridicate. Lăsați o distanță de 100 mm față de fiecare perete învecinat atunci când instalați aparatul.

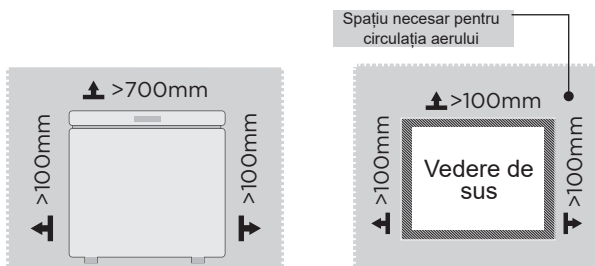

ATENȚIE

Imaginea de mai sus este doar pentru referință. Configurația reală va depinde de produsul fizic sau de declarația distribuitorului

Conectarea aparatului

După instalarea aparatului, introduceți ștecherul într-o priză.

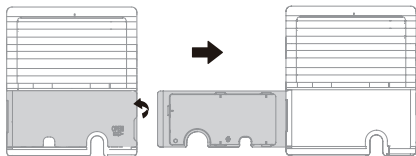

1. Desfaceți capacul de pe partea laterală cu unealta.
2. Desfaceți capacul, scoateți cablul de alimentare și apoi puneți la loc capacul.

● ATENȚIE

După conectarea cablului de alimentare electrică (sau a ștecherului) la priză, așteptați timp de 2 sau 3 ore înainte de a introduce alimentele în frigider. Dacă adăugați alimente înainte ca aparatul să se răcească complet, alimentele se pot strica.

Schimbarea lămpii (opțional)

- Orice înlocuire sau întreținere a lămpilor LED, trebuie realizată de către producător, agentul de servicii sau o persoană similară calificată.

INSTRUCȚIUNI DE OPERARE

Panou de control

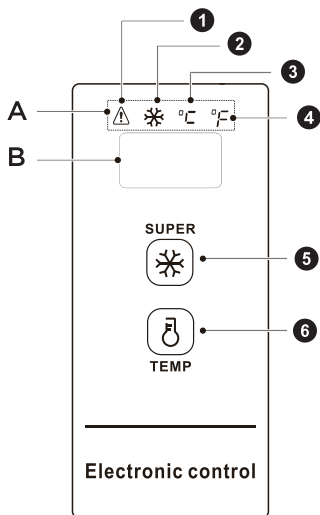





Tastă de operare și simbol	
1. Simbol încălzire puternică	A. Zonă de afișare a simbolurilor
2. Simbol super-congelare	B. Zonă de afișare a temperaturii
3. Simbol temperatură Celsius	
4. Simbol temperatură Fahrenheit	
5. Tastă de super-congelare	
6. Tastă de temperatură	

RO

Controlul afișajului

- Atunci când lada frigorifică intră în funcțiune, fereastra de afișare se aprinde timp de 3 s, apoi se activează afișajul regimului normal de funcționare. Valoarea inițială afișată este de 18° C.
- Afișarea în regim normal de funcționare:
 1. Dacă nu există defecțiuni, va fi afișată temperatura sau modul de funcționare setat.
 2. Dacă există vreo defecțiune, va fi afișat codul de defecțiune.

Afilarea funcției de repaus:



- Funcția de repaus se va deschide în mod implicit după pornire. După confirmarea temperaturii, afișajul se va stinge după încă 30 s. Modul de repaus ar putea fi activat prin combinație de taste:
- Se apasă simultan, timp de 5 s, tasta de temperatură “” și tasta de super-congelare “”: dacă în zona de afișare a temperaturii apare „ON”, înseamnă că funcția de repaus este activată.
- Se apasă simultan, timp de 5 s, tasta de temperatură “” și tasta de super-congelare “”. dacă în zona de afișare a temperaturii apare „OFF”, înseamnă că funcția de repaus este dezactivată.

Controlul funcționării:

- Activarea funcției de repaus. După fiecare confirmare a temperaturii, zona de afișare se va stinge după 30 s;
- Dezactivarea funcției de repaus. După fiecare confirmare a temperaturii, zona de afișare nu se va stinge și va rămâne activă.

Blocare/Deblocare

După pornirea inițială, tasta este în mod implicit blocată; ea trebuie acționată după deblocare.

- Blocare: după apăsarea continuă a tastei de super-congelare “” timp de 3 secunde, zona de afișare va clipi o dată, iar temperatura setată va fi preluată imediat. După inițierea stării de blocare, zona de afișare nu va clipi. Dacă nu se acționează nicio tastă timp de 30, s-ar putea iniția, de asemenea, starea de blocare automată, iar zona de afișare va clipi o dată.
- Deblocare: după apăsarea continuă a tastei de super-congelare “” timp de 3 s, zona de afișare va clipi o dată pentru deblocare. În starea blocată, este necesar să se acționeze o tastă după deblocare.

IMPORTANT:

Următoarele acționări de tastă se vor efectua în starea de deblocare

Conversia temperaturii între Fahrenheit și Celsius

- Prin apăsarea prelungă a simbolului de temperatură “ TEMP ” timp de 3 s se poate efectua conversia temperaturii între Fahrenheit și Celsius. Atunci când este afișată temperatura Celsius, simbolul de temperatură Celsius este aprins; iar atunci când este afișată temperatura Fahrenheit, simbolul de temperatură Fahrenheit va fi aprins în zona de afișare.

Setarea temperaturii

- Dacă se apasă tasta de temperatură “ TEMP ”, fereastra de afișare va afișa temperatura lăzii frigorifice și, de fiecare dată când se acționează o dată tasta de temperatură “ TEMP ”, temperatura lăzii frigorifice se va modifica cu 1 grad Celsius/Fahrenheit;

ATENȚIE

Pentru setările $-30^{\circ}\text{C}/-22^{\circ}\text{F}$, se recomandă o temperatură ambientă de $25^{\circ}\text{C}/77^{\circ}\text{F}$ sau mai mică.

Temperatura se modifică cu câte un grad conform figurii de mai jos:

10°C → 9°C → 8°C → ... 1°C → 0°C → -1°C → ... → -28°C → -29°C → -30°C

Domeniu de setare a temperaturii Fahrenheit:

50°F → 49°F → 48°F → ... 33°F → 32°F → 31°F → ... → -20°F → -21°F → -22°F

Funcția de super-congelare

Inițierea funcției de super-congelare:

Dacă se apasă pe tasta de super-congelare “ SUPER ”, se va aprinde simbolul super-congelare “ SUPER ”; Dacă se setează temperatura Celsius, se va afișa valoarea “-30” în zona de afișare a temperaturii. În cazul în care compresorul funcționează fără întrerupere, va fi aprins simbolul temperaturii Celsius “ $^{\circ}\text{C}$ ”.

Dacă se setează temperatura Fahrenheit, se va afișa valoarea “-22” în zona de afișare a temperaturii. În cazul în care compresorul funcționează fără întrerupere, va fi aprins simbolul temperaturii Fahrenheit “ $^{\circ}\text{F}$ ”.

Părăsirea funcției de super-congelare:

1. Repornirea după o pană de curent;
2. Funcționarea neîntreruptă a compresorului timp de 24 de ore;
3. Dacă se produce vreo defecțiune de senzor în modul de super-congelare, puteți părăsi funcția de super-congelare;
4. În modul de super-congelare, puteți părăsi modul de supercongelare prin reapăsarea tastei de super-congelare “ SUPER ”.

Alarmă de temperatură ridicată

- Simbolul „” va fi aprins pentru alarma de temperatură ridicată.

Memorie pentru pene de curent

- În timpul unei pene de curent, regimul de funcționare este blocat imediat. După revenirea curentului, funcționarea va fi reluată corespunzător setării existente înaintea penei de curent. Funcția de super-congelare va fi părăsită după producerea penei de curent.

Cod de defecțiune

- Dacă se produce o defecțiune, zona de afișare va afișa codurile de defecțiune indicate în tabelul de mai jos. Utilizatorul trebuie să contacteze un specialist în întreținere pentru a asigura utilizarea normală a lăzii frigorifice.

Cod eroare	Descrierea erorii
E2	Defectarea senzorului de temperatură

Sfaturi privind alimentele stocate

- Temperatura scăzută a lăzii frigorifice poate păstra alimentele proaspete pentru o perioadă îndelungată de timp și se utilizează în principal pentru a stoca alimente congelate și pentru a produce gheață.
- Lada frigorifică este potrivită pentru depozitarea cărnii, a cărnii de pește, a creveților, a produselor de patiserie și a altor alimente care nu vor fi consumate într-o perioadă scurtă de timp. Nu depozitați fluide îmbuteliate în sticle sau în alte recipiente închise, de exemplu bere sau băuturi îmbuteliate etc.
- Nu se recomandă depozitarea îndelungată a sticlelor sau recipientelor închise care conțin fluide. Dacă doriți să depozitați sticle sau recipiente închise care conțin fluide, acestea nu trebuie amplasate aproape de peretele lăzii frigorifice.
- Există o anumită diferență între temperatura din ladă și temperatura de setare efectivă, însă acest lucru nu afectează utilizarea normală.
- Vă rugăm să rețineți că produsele alimentare trebuie consumate în termenul de valabilitate.
- Funcția de congelare rapidă are rolul de a menține valoarea nutritivă a alimentelor. Ea poate congela alimentele într-un timp scurt. Dacă trebuie congelată o cantitate mare de alimente deodată, se recomandă să activați funcția de congelare rapidă cu 5 ore în prealabil. În acest caz, viteza de congelare a lăzii frigorifice crește, putând congela rapid alimentele și păstra eficient valoarea nutritivă a acestora.

● ATENȚIE

- După utilizarea îndelungată poate apărea un anumit grad de uzură la balamale, astfel că se va produce zgomot la deschiderea/închiderea ușii și durata de viață a balamalelor se va diminua. Se recomandă să ungeți balamalele regulat. Aceasta poate elimina eficient zgomotul și poate extinde durata de viață a balamalelor.
- Greutatea obiectelor din coș nu trebuie să depășească 5 kg.
- Dacă produsul este ambalat într-o peliculă subțire, este posibil să se producă condens pe suprafața lăzii și a peliculei atunci când temperatura și umiditatea mediului de transport se modifică rapid. Acesta este un fenomen fizic normal și nu afectează utilizarea produsului.

CURĂȚAREA ȘI ÎNTREȚINEREA

Lada dvs. frigorifică este proiectată pentru utilizarea neîntreruptă și necesită curățare și întreținere minimă. Pentru ca lada frigorifică să continue să funcționeze eficient și fără mirosuri, vă recomandăm să o curățați periodic.

Decongelarea

Lada frigorifică se va decongela manual.

- Scoateți lada frigorifică din priză și deschideți ușa acesteia, îndepărtați alimentele și coșul suspendat înainte de decongelare. Deschideți orificiul de evacuare și orificiul de scurgere (și plasați un recipient de apă sub orificiul de evacuare); gheața din interior se va topi în mod natural. Ștergeți apa rezultată prin dezghețare cu o cârpă moale uscată. Când gheața se înmoaie, se poate utiliza o racletă pentru a accelera procesul de dezghețare.
- Îndepărtați alimentele și plasați-le într-un loc răcoros atunci când dezghețați lada, înainte de a îndepărta accesoriile.

Oprirea utilizării

- Întreruperea alimentării: Alimentele pot fi conservate timp de câteva ore chiar și vara în caz de întrerupere a alimentării. Se recomandă să reduceți frecvența de deschidere a ușii și să nu puneți alimente proaspete în lada frigorifică.
- Neutilizarea îndelungată: Scoateți din priză lada frigorifică neutilizată un timp îndelungat pentru curățare. Țineți ușa deschisă pentru a evita formarea mirosurilor neplăcute.
- Deplasarea: Nu întoarceți lada frigorifică cu susul în jos și nu o expuneți vibrațiilor. Unghiul de transport nu trebuie să fie mai mare de 45°. Nu țineți de ușă sau de balama atunci când deplasați această unitate.

RO

ATENȚIE

- Pentru accelerarea dezghețării nu trebuie utilizate alte dispozitive mecanice sau alte mijloace, cu excepția celor recomandate de producător. Nu deteriorați circuitul agentului frigorific.
- După pornirea lăzii frigorifice, se recomandă funcționarea neîntreruptă a acesteia. Nu opriți sub nicio formă lada frigorifică, pentru a nu-i afecta durata de viață.

DEPANAREA

Următoarele probleme simple trebuie remediate de utilizator. Adresați-vă departamentului de servicii post-vânzare dacă problemele nu se remediază.

Problemă	Cauză posibilă
Nu funcționează	• Când lada frigorifică este băgată în priză și conectată la energia electrică;
	• Tensiune joasă
	• Când butonul de control al temperaturii se află în zona de lucru;
	• Circuit de alimentare sau declanșare defect.
Miros neplăcut	• Alimentele cu miros puternic trebuie împachetate ermetic;
	• Verificați dacă există alimente alterate
	• Când interiorul trebuie curățat.
Funcționarea îndelungată a compresorului	• Este normal ca lada frigorifică să funcționeze o perioadă mai mare de timp pe perioada verii, când temperatura ambiantă este mai ridicată;
	• Nu puneți prea multe alimente deodată în lada frigorifică;
	• Nu puneți alimente în lada frigorifică doar până când se răcesc;
	• Deschiderea frecventă a ușii lăzii frigorifice;
	• Strat gros de gheață (este necesară dezghețarea).
Iluminatul nu funcționează	• Când lada frigorifică este conectată la energie electrică, când indicatorul luminos este avariata.
Ușa nu poate fi închisă corect	• Ușa lăzii frigorifice este blocată de ambalaje alimentare;
	• Prea multe alimente;
	• Ladă frigorifică neechilibrată.

Problemă	Cauză posibilă
Zgomot puternic	<ul style="list-style-type: none"> • Când podeaua este netedă, când lada frigorifică este amplasată pe un fundament stabil; • Când accesoriile lăzii frigorifice sunt amplasate corespunzător.
Dificultate temporară în deschiderea ușii	<ul style="list-style-type: none"> • După refrigerare, va exista o diferență de presiune între interiorul și exteriorul lăzii frigorifice, ceea ce va face ca ușa să se deschidă cu dificultate pentru o perioadă scurtă de timp. Acest lucru este un fenomen fizic normal.
Căldură excesivă pe peretele lateral	<ul style="list-style-type: none"> • Carcasa lăzii frigorifice poate emite căldură în timpul funcționării, îndeosebi vara. Acest lucru este cauzat de radiația condensatorului și este un fenomen normal.
Condensarea suprafeței	<ul style="list-style-type: none"> • Formarea de condens: fenomenul de condensare va fi detectat pe suprafața exterioară și la garniturile ușii lăzii frigorifice atunci când umiditatea ambiantă este ridicată. Acest lucru este un fenomen normal, iar condensul poate fi șters cu un prosop uscat.
Vâjâit Bâzâit Huruit	<ul style="list-style-type: none"> • Agentul frigorific care circulă în țevile circuitului de refrigerare vor emite un sunet și murmure. Acest lucru este normal și nu afectează efectul de răcire. • Se va produce un bâzâit prin funcționarea compresorului, îndeosebi la pornire sau la oprire. • Ventilul electromagnetic sau ventilul electric de comutare produce un huruit. Acest fenomen este normal și nu afectează funcționarea.

ANEXĂ

Special pentru noul standard european

Piesele comandate în tabelul următor pot fi achiziționate de la canalul furnizorului de servicii

Piesa comandată	Furnizat de	Perioadă minimă necesară de furnizare
Termostate	Personal de întreținere profesionist	La cel puțin 7 ani de la lansarea pe piață a ultimului model
Senzori de temperatură	Personal de întreținere profesionist	La cel puțin 7 ani de la lansarea pe piață a ultimului model
Plăci cu circuite imprimate	Personal de întreținere profesionist	La cel puțin 7 ani de la lansarea pe piață a ultimului model
Surse de lumină	Personal de întreținere profesionist	La cel puțin 7 ani de la lansarea pe piață a ultimului model
Mănerile ușilor	Reparatori profesioniști și utilizatori finali	La cel puțin 7 ani de la lansarea pe piață a ultimului model
Balamale de ușă	Reparatori profesioniști și utilizatori finali	La cel puțin 7 ani de la lansarea pe piață a ultimului model
Tăvi	Reparatori profesioniști și utilizatori finali	La cel puțin 7 ani de la lansarea pe piață a ultimului model
Coșuri	Reparatori profesioniști și utilizatori finali	La cel puțin 7 ani de la lansarea pe piață a ultimului model
Garnituri pentru uși	Reparatori profesioniști și utilizatori finali	La cel puțin 10 ani de la lansarea pe piață a ultimului model

Stimate client

1. Dacă doriți să returnați sau să înlocuiți produsul, vă rugăm să contactați magazinul de unde l-ați cumpărat.

(Nu uitați să aduceți factura de cumpărare)

2. Dacă produsul dvs. se defectează și trebuie reparat, contactați furnizorul de servicii post-vânzare.

ATENȚIE

Informațiile privind modelul din baza de date cu produse, precum și codul de identificare a modelului pot fi aflate cu ajutorul unui link web obținut prin scanarea codului QR de pe eticheta de eficiența energetică a produsului, dacă acest cod există.

Pentru informații suplimentare despre eficiența energetică a aparatului, vizitați <https://ec.europa.eu> și căutați utilizând numele modelului.

Numele modelului poate fi găsit pe plăcuța indicatoare a aparatului.

БЛАГОДАРНОСТИ

Благодарим Ви, че избрахте Midea! Преди да използвате новия си уред Midea, прочетете внимателно това ръководство, за са сте сигурни, че знаете как да използвате безопасно функциите, които този нов уред предлага.

СЪДЪРЖАНИЕ

БЛАГОДАРНОСТИ	01
СПЕЦИФИКАЦИИ	02
ПРЕГЛЕД НА ПРОДУКТА	03
МОНТАЖ НА ПРОДУКТА	04
ИНСТРУКЦИИ ЗА РАБОТА	06
ПОЧИСТВАНЕ И ПОДДРЪЖКА	11
ОТСТРАНЯВАНЕ НА НЕИЗПРАВНОСТИ	12
ДОПЪЛНЕНИЕ	14

СПЕЦИФИКАЦИИ

Модел на продукта	MDRC152FEE	MDRC207FEE	MDRC280FEE
Номинално напрежение/честота	220-240V~/50Hz		
Обем на фризерното отделение(L)	99	142	198
Капацитет за замразяване на храни(kg/24ч.)	4,5	6,5	9
Време за покачване на температурата (ч.)	17	15	21
Хладилен агент, количество(g)	R600a,42	R600a,46	R600a,56
Общ размер (ШхДхВ)mm	545x495x850	632x550x850	816x550x850

Модел на продукта	MDRC345FEE	MDRC405FEE	MDRC564FEE
Номинално напрежение/честота	220-240V~/50Hz		
Обем на фризерното отделение(L)	249	290	418
Капацитет за замразяване на храни(kg/24ч.)	11,5	14	19
Време за покачване на температурата (ч.)	28	45	50
Хладилен агент, количество(g)	R600a,66	R600a,62	R600a,100
Общ размер (ШхДхВ)mm	985x600x850	1115x670x850	1416x750x825

ПРЕГЛЕД НА ПРОДУКТА

Наименования на компонентите

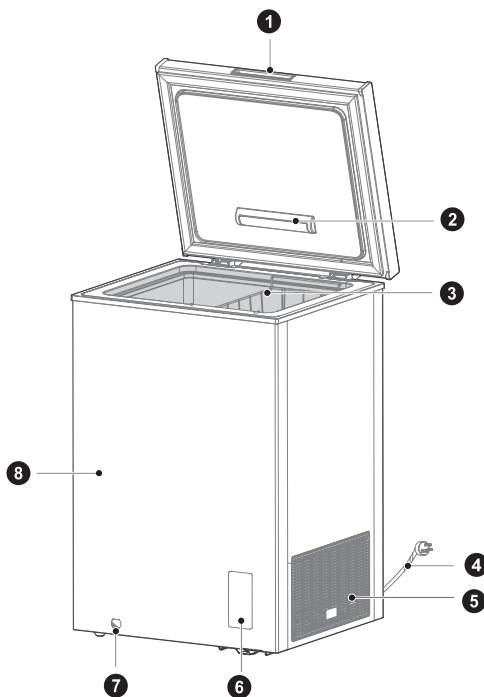

- | | | | |
|---|--------------------------------------|---|--------------------|
| 1 | Дръжка на вратата(опция) | 7 | Отвор за източване |
| 2 | Лампа (опция) | 8 | Шкаф |
| 3 | Кошница за съхранение (опция) | | |
| 4 | Захранващ кабел | | |
| 5 | Бутон за спиране | | |
| 6 | Панел за управление на температурата | | |

ЗАБЕЛЕЖКА

Показаните изображения са предназначени само за справка.

МОНТАЖ НА ПРОДУКТА

Инструкции за монтаж

За хладилни уреди с климатичен клас

- В зависимост от климатичния клас, този хладилен уред е предназначен за употреба при посочените в долната таблица температурни диапазони.
- Климатичният клас е посочен на табелката на уреда. Продуктът може да не работи оптимално при температури извън посочения диапазон.
- Можете да намерите климатичния клас на продукта върху неговия етикет.

Температурен диапазон на ефективност

- Продуктът е проектиран да работи нормално в указания за неговия клас температурен диапазон.

Клас	Символ	Диапазон на околната температура ° C	
		IEC 62552 (ISO 15502)	ISO 8561
Разширен клас за умерен климат	SN	+ 10 до + 32	+ 10 до + 32
Клас за умерен климат	N	+ 16 до + 32	+ 16 до + 32
Клас за субтропичен климат	ST	+ 16 до + 38	+ 18 до + 38
Клас за тропичен климат	T	+ 16 до + 43	+ 18 до + 43

Размери и просвети

- Твърде малкото разстояние от околните предмети може да доведе до влошаване на възможностите за замразяване и увеличаване на разходите за електричество. Оставайте поне 100 mm разстояние от всички околни стени при използване на уреда.

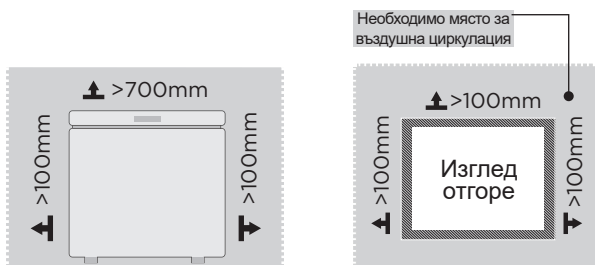

ЗАБЕЛЕЖКА

Горното изображение е само за справка. Действителната конфигурация зависи от самия продукт или дистрибутора

Свързване на уреда

След като монтирате уреда, свържете захранващия щепсел към контакта.

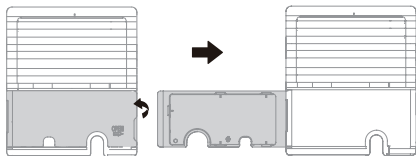

1. Отворете покриващата пластина от страни с помощта на инструмента.
2. Отворете капака, извадете захранващия кабел и след това поставете покриващата плоча.

● ЗАБЕЛЕЖКА

След като свържете захранващия кабел (или щепсел) към контакта, изчакайте 2 -3 часа преди да поставите храна в уреда. Ако добавите храна преди пълното охлаждане на уреда, тя може да се развали.

Смяна на осветлението (опция)

- Всяко смяна или ремонт на ЛЕД лампите трябва да се извършва от производителя, неговия сервизен представител или подобно квалифицирано лице.

ИНСТРУКЦИИ ЗА РАБОТА

Панел за управление

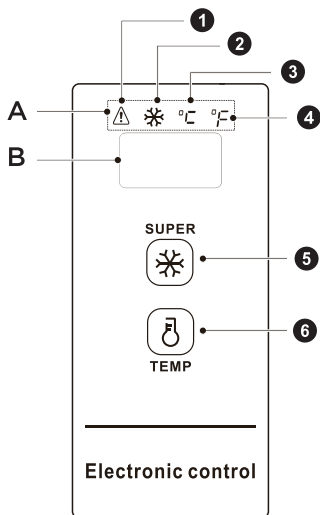





Работен ключ и лампа

1. Светлинен индикатор за предупреждение за висока температура	A. Зона на отчитането на индикаторната лампа
2. Светлинен индикатор за режим на супер замразяване	B. Зона за отчитане на температурата
3. Светлинен индикатор за температурна скала по Целзий	
4. Светлинен индикатор за температурна скала по Фаренхайт	
5. Бутон за супер замразяване	
6. Бутон за температурата	

Управление на дисплея

- При включване на уреда, прозорецът на дисплея ще се включи за 3 секунди и след това ще премине към дисплей за нормална работа, като първоначалният включен дисплей трябва да бъде под 18°C;
- Дисплей при нормална работа:
 1. Ако няма грешки, ще се показва зададената температура или функционален режим;
 2. Ако има грешка, ще се показва кодът на грешката;

Отчитане на функцията за неактивност:



- Функцията за неактивност се стартира по подразбиране след включване в захранването, след потвърждаване на температурата. Дисплеят изгасва след още 30 секунди. Режимът на неактивност може да се превключи с помощта на комбинация от бутони:
- Като натиснете бутона за температура  и бутона за супер замразяване  едновременно за 5 секунди, то еднократното показване на "ON" на дисплея за температурата означава, че функцията за спящ режим е отворена.
- Като натиснете бутона за температура  и бутона за супер замразяване  едновременно за 5 секунди, то еднократното показване на "OFF" на дисплея за температурата означава, че функцията за спящ режим е затворена.

Управление на работата:

- Отворете функцията за спящ режим. След всяко потвърждаване на температурата, зоната на дисплея ще изгасва след 30 секунди;
- Затворете функцията за спящ режим. След всяко потвърждаване на температурата, зоната на дисплея няма да изгасва и ще остане включена.

Заклучване / отключване

След първоначалното включване на напрежението, по подразбиране бутонът е в заключено състояние. Необходимо е да бъде отключен, за да се работи с него.

- Заклучване: след натискане на бутона за супер замразяване  непрекъснато за 3 секунди, зоната на дисплея ще примигва веднъж и зададената температура незабавно ще влезе в действие, като след навлизане в заключено състояние, зоната на дисплея няма да мига. Ако не се натисне бутон за 30 секунди, възможно е също автоматично да се навлезе в заключено състояние и зоната на дисплея ще премигва веднъж.
- Отключване: след непрекъснато натискане на бутона за суперзамразяване  за 3 секунди, зоната на дисплея примигва веднъж, за да отбележи отключването. При заключено състояние е необходимо действие с бутоните след отключване.

ВАЖНО:

Следните дейности с бутони се прилагат в отключено състояние

Преминаване между температурните скали по Фаренхайт и Целзий

- С дълго натискане на бутона за температурата $\left(\frac{\delta}{\text{TEMP}}\right)$ за 3 секунди може да се премине между температурните скали по Фаренхайт и Целзий. Когато температурата се показва по скалата на Целзий, светлинният индикатор за Целзий е включен. А когато температурата се показва по скалата на Фаренхайт, в зоната на дисплея ще свети светлинният индикатор за Фаренхайт.

Настройка на температурата

- При натискане на бутона за температурата $\left(\frac{\delta}{\text{TEMP}}\right)$, прозорецът на дисплея ще показва температурата на охлаждане, а при всяко следващо натискане на бутона за температурата $\left(\frac{\delta}{\text{TEMP}}\right)$ температурата на охлаждане ще се променя с 1 градус по скалата на Целзий или Фаренхайт;

ЗАБЕЛЕЖКА

(Настройки от -30°C / -22°F се препоръчва да се правят при околна температура от 25°C / 77°F или по-ниска)

Конкретната температура се променя циклично, както е показано на схемата по-долу:

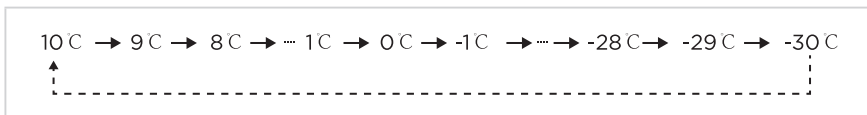

Обхват на задаваната температура по скалата на Фаренхайт:

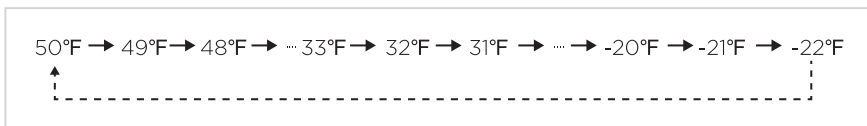

Функция за супер замразяване

Влизане в режим на супер замразяване:

Като натиснете бутона за супер замразяване $\left(\frac{\text{SUPER}}{\text{**}}\right)$, светлинният индикатор ** ще светне;

При задаване на температурата по скалата на Целзий, в зоната за температурата от дисплея ще се покаже стойността -30 , ако компресорът продължава да работи, светлинният индикатор за температурната скала по Целзий °C ще свети.

При задаване на температурата по скалата на Фаренхайт, в зоната за температурата от дисплея ще се покаже стойността -22 , ако компресорът продължава да работи, светлинният индикатор за температурната скала по Фаренхайт °F ще свети.

Излизане от режим на супер замразяване:

- Включване на захранването след спиране на тока;
- Продължителна работа на компресора за 24 часа;
- Ако по време на режим за супер замразяване настъпи неизправност на датчик, можете да излезете от режима на супер замразяване;
- Докато уредът е в режим на супер замразяване, можете да излезете от режима, като натиснете отново бутона за супер замразяване $\left(\frac{\text{SUPER}}{\text{**}}\right)$.

Аларма за висока температура

- Светлинният индикатор "△" ще свети, ако има аларма за висока температура.

Памет при спиране на тока

- При спиране на тока, ще се заключи работното състояние към момента, и след възстановяване на захранването работата ще продължи според настройките, направени преди спирането. При спиране на тока функцията за супер замразяване ще се преустанови.

Код на грешка

- Ако възникне грешка, зоната на дисплея ще показва съответният от кодовете на грешки, описани в таблицата по-долу. Потребителят трябва да се свърже със специалист за поддръжка, за да осигури нормалната работа на уреда.

Код на грешката	Описание на повредата
E2	Неизправност на температурния датчик

Съвети за замразяване на храни

- Ниската температура на фризерната ракла може да запази храната свежа дълго време и се използва основно за съхраняване на замразени храни и за направата на лед.
- Фризерът е подходящ за съхранение на месо, риба, морски дарове, спагети и други храни, които няма да се консумират скоро. Не съхранявайте течности в бутилки или затворени съдове като бутилирана бира, напитки и др.
- Продуктът не е подходящ за дълготрайно съхраняване на затворени съдове с течности. Ако желаете да съхранявате бутилирани течности или затворени съдове с течности, съхраняваните продукти не трябва да бъдат близо до стените на уреда.
- Има известно отклонение между температурата в камерата и реалната температура на настройката, което не пречи на нормалното използване.
- Моля, имайте предвид, че храната трябва да се консумира в рамките на срока на годност.
- Функцията за бързо замразяване е създадена така, че да се поддържа хранителната стойност на продуктите, при бърз замразяване на храната. Ако голямо количество храна трябва да се замрази едновременно, препоръчва се потребителят да включи функцията за бързо замразяване 5 часа предварително. В този случай скоростта на замразяване на уреда се увеличава и той може да замрази храната бързо, за да съхрани ефективно нейната хранителна стойност.

ЗАБЕЛЕЖКА

- След продължителен период на използване е възможно леко износване на пантата, което да причини шум при отваряне/затваряне на вратата и намаляване на експлоатационния ѝ живот. Препоръчва се да смазвате редовно пантата. Това може ефективно да елиминира шума и да удължи експлоатационния ѝ живот.
- Теглото на предметите в кошницата не трябва да превишава 5 кг.
- Ако продуктът е опакован с тънко фолио, по повърхността на кутията и фолиото може да се образува конденз там, където температурата и влажността на контактната среда се променят бързо. Това е нормално физическо явление и не оказва влияние на употребата на продукта.

ПОЧИСТВАНЕ И ПОДДРЪЖКА

Вашата фризерна ракла е проектирана за целогодишно използване и изисква минимално почистване и поддръжка. За да поддържате ефективна и без миризми работа на фризера, препоръчваме да го почиствате редовно.

Размразяване

Фризерът може да се размразява ръчно.

- Изключете фризера и отворете вратата му. Отстранете храните и кошниците преди да го размразите. Отворете отвора за източване (и поставете контейнер под него). Скрежът в камерата естествено се стопява. Избършете размразената вода със суха, мека кърпа. Когато скрежът омекне, може да използвате стъргалка за лед, за да ускорите обезледяването.
- Извадете храната и я оставете на хладно място преди да отстраните на принадлежностите по време на размразяване.

Прекратяване на употребата

- Неизправност в захранването: Храните могат да се запазят за няколко часа, дори през лятото, в случай на спиране на захранването. Препоръчва се да намалите честотата на отваряне на вратата и не поставяйте пресни храни във фризера.
- При продължителен период на неизползване: Изключвайте фризера ,когато не предвиждате да го използвате за продължителен период от време. Дръжте врата отворена, за да избегнете лоши миризми.
- Преместване: Не обръщайте обратно и не клатете фризера. Ъгълът на преместване не може да надхвърля 45°. Докато премествате уреда, не го дръжте за вратата или пантата.

ЗАБЕЛЕЖКА

- Не трябва да се използват други механични устройства или средства за ускоряване на процеса, освен препоръчаните от производителя. Не повреждайте веригата на хладилния агент.
- След включване на фризера се препоръчва да работи непрекъснато. Не спирайте фризера при обикновени обстоятелства, за да не се съкрати експлоатационният му живот.

ОТСТРАНЯВАНЕ НА НЕИЗПРАВНОСТИ

Следните прости проблеми могат да се разрешат от потребителя. Обадете се на сервизния отдел, ако проблемите не бъдат отстранени.

Проблем	Възможна причина
Не работи	• Проверете дали фризерът е включен към захранването;
	• Ниско напрежение
	• Проверете дали бутонът за управление на температурата е в работния диапазон;
	• Прекъсване на захранването или активиран предпазител.
Миризма	• Храните с миризма трябва да бъдат добре опаковани;
	• Проверете дали няма развалена храна
	• Проверете дали вътрешността трябва да се почисти.
Продължителна работа на компресора	• Нормално е през лятото фризерът да работи по-дълго, когато околната температура е по-висока;
	• Не поставяйте твърде много храна във фризера наведнъж;
	• Не поставяйте храни, докато не бъдат охладени;
	• Често отваряне на вратата на фризера;
	• Дебел слой скреж (необходимо е размразяване).
Осветлението не работи	• Проверете дали фризерът е свързан към захранването и дали лампата не е повредена.
Вратата не може да се затвори правилно	• Вратата на фризера е задръстена от пакети с храна.
	• Твърде много храна;
	• Небалансиран фризер.

Проблем	Възможна причина
Силен шум	<ul style="list-style-type: none"> • Проверете дали подът е равен, дали фризерът е поставен стабилно; • Проверете дали принадлежностите на фризера са поставени правилно.
Временни затруднения при отварянето на вратата	<ul style="list-style-type: none"> • След охлаждане между вътрешната и външната страна на фризера се създава налягане, което води до временни затруднения при отварянето на вратата. Това е нормално физично явление.
Прегряване на страничната стена	<ul style="list-style-type: none"> • Корпусът на фризера е възможно да отделя топлина по време на работа, особено през лятото. Това се дължи на работата на кондензатора и е нормално.
Кондензация по повърхността	<ul style="list-style-type: none"> • Кондензация: при висока външна влажност по външната повърхност и уплътненията на вратата се създава кондензация. Това е нормално и кондензата може да се избърше със суха кърпа.
Звук от въздушния поток Бръмчене Тракане	<ul style="list-style-type: none"> • Циркулиращият хладилен агент предизвиква шум и тракане, което е нормално и не оказва влияние върху охладителния ефект. • Бръмченето се предизвиква от работата на компресора, особено при стартиране или спиране. • Електромагнитният вентил или клапанът на електрическия превключвател трака, което е нормално явление и не се отразява на работата на уреда.

ДОПЪЛНЕНИЕ

Специално за новия европейски стандарт

Описаните в долната таблица резервни части могат да се получат по реда, определен от доставчика на услуги.

Поръчана част	Предоставена от	Минимално време, необходимо за предоставяне
Термостати	Професионален обслужващ персонал	Поне 7 години след пускането на пазара на последния модел
Температурни датчици	Професионален обслужващ персонал	Поне 7 години след пускането на пазара на последния модел
Печатни електронни платки	Професионален обслужващ персонал	Поне 7 години след пускането на пазара на последния модел
Светлинни източници	Професионален обслужващ персонал	Поне 7 години след пускането на пазара на последния модел
Дръжки за врата	Професионални сервизни техници и крайни потребители	Поне 7 години след пускането на пазара на последния модел
Панти за вратите	Професионални сервизни техници и крайни потребители	Поне 7 години след пускането на пазара на последния модел
Тави	Професионални сервизни техници и крайни потребители	Поне 7 години след пускането на пазара на последния модел
Кошници	Професионални сервизни техници и крайни потребители	Поне 7 години след пускането на пазара на последния модел
Уплътнения на вратите	Професионални сервизни техници и крайни потребители	Поне 10 години след пускането на пазара на последния модел

Уважаеми клиенти,

1. Ако искате да върнете или замените продукта, моля, свържете се с магазина, от който сте го купили.

(Не забравяйте да донесете фактурата за покупката)

2. Ако вашият продукт се повреди и трябва да се поправи, моля, свържете се с представител, предлагащ следпродажбено обслужване.

ЗАБЕЛЕЖКА

Информацията за модела в продуктовата база данни, както и идентификаторът на модела, могат да бъдат получени на уеб връзката, сканирана чрез QR кода (ако е наличен) на етикета за енергийна ефективност на продукта.

За повече информация относно енергийната ефективност на уреда вижте <https://ec.europa.eu> и потърсете името на модела.

Името на модела можете да видите на етикета на уреда.

LETRA E FALËNDERIMIT

Ju faleminderit që zgjodhët Midea! Përpara përdorimit të produktit tuaj Midea, ju lutemi që ta lexoni plotësisht këtë manual, për t'u siguruar që të dini të përdorni me siguri veçoritë dhe funksionet që ofron pajisja juaj e re.

PËRMBAJTJA

LETRA E FALËNDERIMIT	01
SPECIFIKIMET	02
PAMJE E PËRGJITHSHME E PRODUKTIT	03
INSTALIMI I PRODUKTIT	04
UDHËZIMET E PËRDORIMIT	06
PASTRIMI DHE MIRËMBAJTJA	11
ZGJIDHJA E PROBLEMEVE	12
SHTOJCË	14

SPECIFIKIMET

Modeli i produktit	MDRC152FEE	MDRC207FEE	MDRC280FEE
Tensioni/frekuenca e klasifikuar	220-240 V-/50 Hz		
Vëllimi (L) i hapësirës së ngrirësit	99	142	198
Kapaciteti i ngrirjes (kg/24 orë)	4,5	6,5	9
Koha e rritjes së temperaturës (orë)	17	15	21
Gazi ftohës, sasia (g)	R600a,42	R600a,46	R600a,56
Përmasat e përgjithshme (Gjer x Thell x Lart) mm	545 x 495 x 850	632 x 550 x 850	816 x 550 x 850

Modeli i produktit	MDRC345FEE	MDRC405FEE	MDRC564FEE
Tensioni/frekuenca e klasifikuar	220-240 V-/50 Hz		
Vëllimi (L) i hapësirës së ngrirësit	249	290	418
Kapaciteti i ngrirjes (kg/24 orë)	11,5	14	19
Koha e rritjes së temperaturës (orë)	28	45	50
Gazi ftohës, sasia (g)	R600a,66	R600a,62	R600a,100
Përmasat e përgjithshme (Gjer x Thell x Lart) mm	985 x 600 x 850	1115 x 670 x 850	1416 x 750 x 825

PAMJE E PËRGGJITHSHME E PRODUKTIT

Emrat e përbërësve

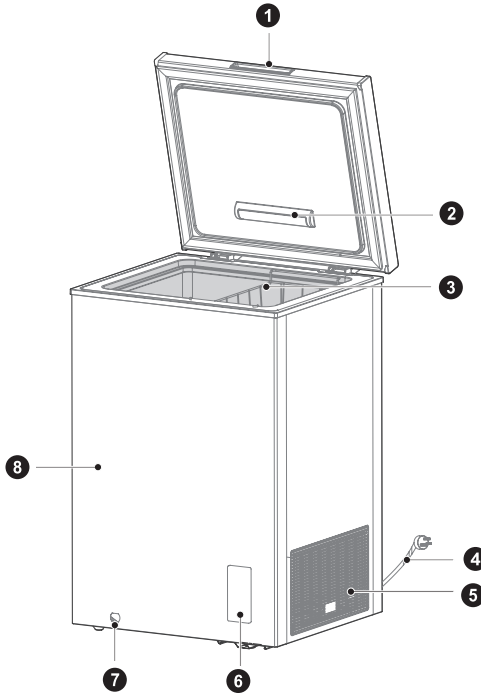

- | | | | |
|---|-------------------------------------|---|------------------|
| 1 | Doreza e derës (opsionale) | 7 | Vrima e kullimit |
| 2 | Llamba (opsionale) | 8 | Kabineti |
| 3 | Koshi i rafteve (opsionale) | | |
| 4 | Kordoni i energjisë | | |
| 5 | Mbyllja | | |
| 6 | Paneli i kontrollit të temperaturës | | |

● MBANI PARASYSH

Imazhet e treguara këtu synojnë që të jenë vetëm shembuj.

INSTALIMI I PRODUKTIT

Udhëzimet e instalimit

Për pajisjet ftohëse me kategori klimaterike

- Në varësi të kategorisë së klimës, kjo pajisje frigoriferike synohet që të përdoret në diapazonin e temperaturave të ambientit, sipas tabelës së mëposhtme të specifikuar.
- Kategoria klimaterike mund të gjendet në etiketën e të dhënave. Produkti mund të mos funksionojë saktë në temperatura jashtë diapazonit specifik.
- Kategorinë klimatike mund ta gjeni në etiketën e produktit.

Rrezja e temperaturës së efektshme

- Produkti bërë që të punojë normalisht në gamën e temperaturave të specifikuar në klasifikim.

Kategoria	Simboli	Diapazoni i temperaturës së ambientit në °C	
		IEC 62552 (ISO 15502)	ISO 8561
Temperaturë mesatare e zgjeruar	SN	+ 10 deri në + 32	+ 10 deri në + 32
Temperaturë mesatare	N	+ 16 deri në + 32	+ 16 deri në + 32
Nëntropikale	ST	+ 16 deri në + 38	+ 18 deri në + 38
Tropikale	T	+ 16 deri në + 43	+ 18 deri në + 43

Përmasat dhe hapësirat

- Distanca shumë e vogël nga sendet e afërta mund të rezultojë në përkeqësim të aftësisë ngrirëse dhe në rritje të kostove të energjisë elektrike. Lejoni më shumë se 100 mm hapësirë nga çdo mur në afërsi kur të instaloni pajisjen.

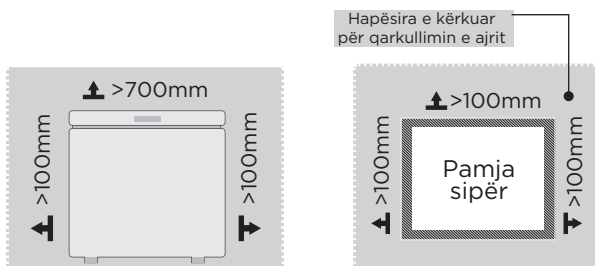

● MBANI PARASYSH

Figura e mësipërme është vetëm për referencë. Konfigurimi aktual do të varet nga produkti fizik ose deklarata e distributorit

Lidhja e pajisjes

Pas instalimit të pajisjes, lidhni spinën e korrentit te prizë.

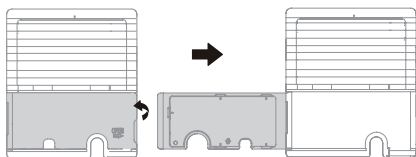

1. Hapni pllakën e kapakut nga pjesa anësore me veglën.
2. Hapni pllakën e kapakut, nxirrni kordonin elektrik dhe pastaj mbulojeni me pllakën e kapakut.

● MBANI PARASYSH

Pas lidhjes së kordonit të furnizimit me energji (ose spinës) me prizën, prisni 2 ose 3 orë përpara se të vendosni ushqime te pajisja. Nëse vendosni ushqime përpara se pajisja të jetë ftohur plotësisht, ushqimet mund të prishen.

Ndërrimi i dritës (opsional)

- Çdo ndërrim ose mirëmbajtje e llambave LED duhet të kryhet nga prodhuesi, agjenti i tij i shërbimit ose nga një person me kualifikim të ngjashëm.

UDHËZIMET E PËRDORIMIT

Paneli i kontrollit

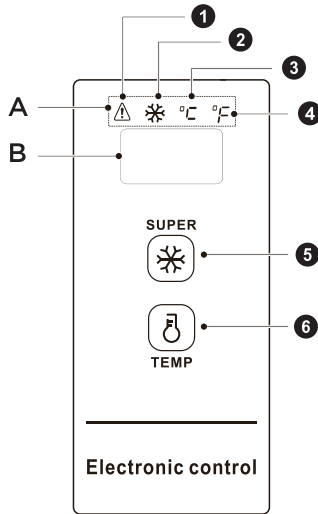





Tasti i përdorimit dhe llamba	
1. Llamba treguese paralajmëuese e temperaturës së lartë	A. Zona e afishimit të llambës treguese
2. Llamba treguese e super ngrirjes	B. Zona e afishimit të temperaturës
3. Llamba treguese e temperaturës në Celsius	
4. Llamba treguese e temperaturës në Fahrenheit	
5. Tasti i super ngrirjes	
6. Tasti i temperaturës	

Kontrolli i ekranit

- Kur ndizni ngrirësin, dritarja e afishimit do të jetë e ndezur për 3 sekonda dhe pastaj do të kalojë në afishimin e përdorimit normal, afishimi origjinal me elektricitet duhet të jetë nën 18°C
- Ekrani i përdorimit normal:
 1. Nëse nuk ka defekt, do të afishohet temperatura e caktuar ose regjimi i funksionit;
 2. Nëse ka defekt, do të afishohet kodi i defektit;

Shfaqja e funksionit të fjetjes:



- Funksioni i fjetjes do të hapet automatikisht pas marrjes së energjisë elektrike. Pas konfirmimit të temperaturës, ekrani do të fiket pas 30 sekondash. Regjimi i fjetjes mund të ndryshohet nëpërmjet tastit të kombinuar:
- Duke shtypur njëkohësisht tastin e modifikimit “” dhe tastin e ngrirjes super “” për 5 sekonda, kur në zonën e afishimit të temperaturës afishohet vetëm një herë “ON”, kjo tregon që funksioni i gjumit është i hapur.
- Duke shtypur njëkohësisht tastin e modifikimit “” dhe tastin e ngrirjes super “” për 5 sekonda, kur në zonën e afishimit të temperaturës afishohet vetëm një herë “OFF”, kjo tregon që funksioni i gjumit është i mbyllur.

Kontrolli i përdorimit:

- Hapni funksionin e fjetjes. Pas konfirmimit të temperaturës çdo herë, zona e afishimit do të fiket për 30 sekonda të tjera;
- Mbyllni funksionin e fjetjes. Pas konfirmimit të temperaturës çdo herë, zona e afishimit nuk do të fiket dhe do të qëndrojë e ndezur.

Bllokim/zhbllokim

Pas ndezjes fillestare, tasti është në gjendje bllokimi si i parazgjedhur; ai kërkohet që të përdoret pas zhbllokimit.

- Bllokimi: pas shtypjes së vazhdueshme të tastit të ngrirjes super “” për 3 sekonda, zona e afishimit do të pulsojë një herë dhe temperatura e caktuar do të zbatohet menjëherë. Pasi të hyjë në gjendje bllokimi, zona e afishimit nuk do të pulsojë. Nëse nuk shtypet asnjë tast për 30 sekonda, ajo mund të hyjë gjithashtu në gjendje bllokimi automatik dhe zona e afishimit do të pulsojë një herë.
- Zhbllokimi: pas shtypjes së vazhdueshme të tastit të ngrirjes super “” për 3 sekonda, zona e afishimit do të pulsojë një herë për t'u zhbllokuar. Në gjendje të zhbllokuar, kërkohet që të kryeni veprime me taste pas zhbllokimit.

E RËNDËSISHME:

Veprimet e ndryshme e mëposhtme me tastet do të kryhen gjatë gjendjes së zhbllokuar

Konvertimi i temperaturës në Fahrenheit dhe Celsius

- Duke shtypur gjatë për 3 sekonda tastin e modifikimit “ TEMP ”, mund të kryhet ndërrimi i temperaturës nga Fahrenheit në gradë Celsius. Kur të afishohet temperatura në Celsius, do të ndizet llamba treguese e temperaturës në Celsius dhe kur të afishohet temperatura në Fahrenheit, në zonën e ekranit do të ndizet llamba treguese e temperaturës Fahrenheit.

Caktimi i temperaturës

- Duke shtypur tastin e modifikimit “ TEMP ”, dritarja e afishimit do të afishojë temperaturën e frigoriferit. Duke shtypur një herë me radhë tastin e modifikimit “ TEMP ”, temperatura e frigoriferit do të ndryshojë me 1 gradë Celsius/Fahrenheit;

● MBANI PARASYSH

Për caktimet prej $-30^{\circ}\text{C}/-22^{\circ}\text{F}$, rekomandohet një temperaturë ambienti prej $25^{\circ}\text{C}/77^{\circ}\text{F}$ ose më e ulët

Ndryshimi specifik i temperaturës kryhet sipas figurës së mëposhtme:

10C → 9C → 8C → ... 1C → 0C → -1C → ... → -28C → -29C → -30C

Synimi i caktimit të temperaturës në Fahrenheit:

50°F → 49°F → 48°F → ... 33°F → 32°F → 31°F → ... → -20°F → -21°F → -22°F

Funksioni i super ngrirjes

Hyni te super ngrirja:

Duke shtypur tastin e ngrirjes super “ SUPER ”, llamba treguese e ngrirjes super “ ❄ ” do të ndizet;

Kur caktoni temperaturën në gradë Celsius, në zonën e afishimit të temperaturës do të afishohet “-30”. Nëse kompresori vazhdon të punojë, llamba treguese e temperaturës në gradë Celsius “ $^{\circ}\text{C}$ ” do të ndizet.

Kur caktoni temperaturën në gradë Fahrenheit, në zonën e afishimit të temperaturës do të afishohet “-22”. Nëse kompresori vazhdon të punojë, llamba treguese e temperaturës në gradë Fahrenheit “ $^{\circ}\text{F}$ ” do të ndizet.

Ndaloni super ngrirjen:

- Kur ndizet pas ndërprerjes së energjisë;
- Kur kompresori përdoret vazhdimisht për 24 orë;
- Nëse gjatë modalitetit të super ngrirjes ndodh defekt i sensorit, mund ta ndaloni super ngrirjen;
- Në regjimin e ngrirjes super, mund ta ndaloni regjimin e ngrirjes super duke shtypur tastin e ngrirjes super “ SUPER ”.

Alarm për temperaturë të lartë

- Llamba treguese “  ” do të jetë e ndezur për alarmin e temperaturës së lartë.

Memoria gjatë ndërprerjes së energjisë

- Gjatë ndërprerjes së energjisë, do të bllokohet gjendja e punës gjatë ndërprerjes së menjëhershme të energjisë dhe kur energjia të rikthehet, përdorimi do të vazhdojë në cilësimin që ishte përpara ndërprerjes së energjisë. Funkzioni i super ngrirjes do të ndalojë pas ndërprerjes së energjisë.

Kodi i defektit

- Nëse ndodh defekt, zona e ekranit do të shfaqë kodet përkatëse të gabimit, siç tregohen në tabelën e mëposhtme dhe përdoruesi duhet të kontaktojë një specialist për mirëmbajtje, në mënyrë që të sigurohet përdorimi normal i ngrirësit sënduk.

Kodi i defektit	Përshkrimi i defektit
E2	Defekt i sensorit të temperaturës

Këshilla për ruajtjen e ushqimit

- Temperatura e ulët e ngrirësit mund ta mbajë ushqimin të freskët për një kohë të gjatë dhe përdoret kryesisht për të ruajtur ushqime të ngrira dhe për të prodhuar akull.
- Ngrirësi është i përshtatshëm për ruajtjen e mishit, peshkut, karkalecave, kategorive të brumërave dhe ushqimeve të tjera që nuk do të konsumohen brenda një periudhe të shkurtër. Mos ruani lëngje në shishe ose enë të mbyllura, si birra në shishe, pije etj.
- Ruajtja për një kohë të gjatë e shisheve ose enëve të mbyllura me lëng nuk është e përshtatshme, nëse dëshironi që të ruani shishe ose enë të mbyllura me lëng, artikujt e ruajtur nuk duhet të vendosen pranë murit të ngrirësit sënduk.
- Ka një devijim të caktuar ndërmjet temperaturës brenda kutisë dhe temperaturës aktuale të caktuar, që nuk ndikon në përdorimin normal.
- Mbani parasysh që ushqimi duhet të konsumohet brenda periudhës së ruajtjes.
- Funkzioni i ngrirjes së shpejtë është projektuar për të ruajtur vlerat ushqyese të ushqimit. Ai mund ta ngrijë ushqimin shpejt, në një kohë të shkurtër. Nëse duhet ngrirë një sasi e madhe ushqimi në një kohë, rekomandohet që përdoruesit të aktivizojnë funksionin e ngrirjes së shpejtë 5 orë më përpara. Në këtë rast, shpejtësia e ngrirjes së ngrirësit sënduk rritet, ai mund të ngrijë shpejt ushqimin e dhe t'i ruajë me efikasitet vlerat ushqyese të ushqimit.

MBANI PARASYSH

- Pas përdorimit për një kohë të gjatë, mund të ketë një shkallë të caktuar konsumimi të menteshës, e cila do të shkaktojë zhurmë gjatë hapjes/mbylljes së derës dhe uljen e jetëgjatësisë së shërbimit të menteshës. Rekomandohet që të vendosni graso te mentesha për mirëmbajtje të rregullt, ajo mund të eliminojë zhurmën me efikasitet dhe të shtojë jetëgjatësinë e shërbimit të menteshës.
- Pesha e objekteve në kosh nuk duhet që të kalojë 5 kg.
- Nëse produkti është i paketuar në mbështjellëse të hollë, mund të ketë kondensim në sipërfaqen e kutisë dhe në etiketë kur temperatura dhe lagështia e ambientit të transportimit ndryshon me shpejtësi. Ky fenomen është fenomen fizik normal, ai nuk ndikon në përdorimin e produktit.

PASTRIMI DHE MIRËMBAJTJA

Ngrirësi juaj është projektuar për përdorim gjatë gjithë vitit dhe kërkon pastrim dhe mirëmbajtje minimale. Për ta mbajtur ngrirësin në punë në mënyrë efikase dhe pa erë të keqe, ju rekomandojmë që ta lani atë shpesh.

Shkrirja e akullit

Ngrirësi duhet që të shkrihet manualisht.

- Hiqni ngrirësin nga priza dhe hapni derën e ngrirësit, hiqni ushqimet dhe koshin e rafteve përpara se ta shkriini; hapni vrimën e daljes dhe vrimën e kullimit (dhe vendosni enën e ujit në vrimën e daljes); ngrica e brendshme do të shkrijë në mënyrë natyrale, fshijeni ujin e shkriër me një leckë të thatë dhe të butë. Kur ngrica të jetë zbutur, mund të përdorni një largues akulli për të shpejtuar procesin e heqjes së akullit.
- Ju lutemi që ta hiqni ushqimin dhe ta vendosni në një vend të freskët kur ta shkriini, përpara se të hiqni aksesorët.

Ndalimi i përdorimit

- Ndërprerje e energjisë: ushqimet mund të ruhen për disa orë edhe në verë në rast ndërprerjeje energjie; rekomandohet që të mos e hapni derën shpesh dhe të mos vendosni ushqimet të freskëta në ngrirës.
- Mospërdorimi për një kohë të gjatë: ju lutemi që ta hiqni nga priza ngrirësin që nuk është përdorur për një kohë të gjatë, për ta pastruar. Mbajeni derën të hapur për të shmangur erën e keqe.
- Transportimi: mos e ktheni vertikalisht ose ta tundni ngrirësin, këndi i transportimit nuk mund të jetë më i lartë se 45°. Mos kapni derën dhe menteshën kur e lëvizni pajisjen.

MBANI PARASYSH

- Nuk duhet të përdoren pajisje ose mjete të tjera mekanike për të përshpejtuar shkrirjen, përveç atyre të rekomanduara nga prodhuesi. Mos e dëmtoni qarkun e gazit ftohës.
- Rekomandohet përdorim i vazhdueshëm kur ngrirësi ndizet. Mos e ndaloni ngrirësin në rrethana normale, që të mos ndikoni në jetëgjatësinë e shërbimit të ngrirësit.

ZGJIDHJA E PROBLEMEVE

Problemet e thjeshta të mëposhtme mund të zgjidhen nga përdoruesi. Ju lutem të telefononi servisin nëse problemet nuk zgjidhen.

Problemi	Arsyeja e mundshme
Nuk punon	• A është ngrirësi në prizë dhe a është i lidhur me rrymën?
	• Ka tension të ulët?
	• A është çelësi i kontrollit të temperaturës në zonën e punës?
	• Ndërprerje e energjisë ose qark i shkurtër për shkak të pengimit.
Aromë e keqe	• Ushqimet me erë të fortë duhet të mbështillen mirë.
	• Kontrolloni nëse ka ushqime të prishura.
	• Hapësira e brendshme duhet të pastrohet.
Funksionim afatgjatë i kompresorit	• Është normale që ngrirësi të punojë për një kohë më të gjatë në verë, kur temperatura e ambientit është më e lartë.
	• Mos vendosni shumë ushqim në ngrirës njëkohësisht.
	• Mos vendosni ushqime derisa të jenë ftohur.
	• Hapje e shpeshtë e derës së ngrirësit.
	• Shtresë e trashë e ngricës (nevojitet shkrirje).
Drita nuk punon	• Ngrirësi mund të mos jetë lidhur me furnizimin me energji dhe drita mund të jetë e dëmtuar.
Dera nuk mund të mbyllet siç duhet	• Dera e ngrirësit ka ngecur nga paketimet e ushqimeve.
	• Ka shumë ushqime.
	• Ngrirësi nuk është në ekuilibër.

Problemi	Arsyeja e mundshme
Zhurmë e lartë	<ul style="list-style-type: none"> • Dyshemeja nuk është e niveluar ose ngrirësi nuk është vendosur qëndrueshëm. • Aksesorët e ngrirësit nuk janë vendosur saktë.
Vështirësi në hapjen e derës	<ul style="list-style-type: none"> • Pas ftohjes, mund të ketë dallim në presion ndërmjet pjesës së brendshme dhe të jashtme të ngrirësit, që sjell vështirësi të shkurtra në hapjen e derës. Ky është një fenomen fizik normal.
Mbinxehje në murin anësor	<ul style="list-style-type: none"> • Hapësira e ngrirësit mund të lëshojë nxehtësi gjatë përdorimit, veçanërisht në verë. Kjo shkaktohet nga rrezatimi i kondensatorit dhe është fenomen normal.
Kondensimi i sipërfaqes	<ul style="list-style-type: none"> • Kondensimi: fenomeni i kondensimit do të shfaqet në sipërfaqen e jashtme dhe guarnicionet e derës së ngrirësit kur lagështia e ambientit është e lartë. Ky është fenomen normal dhe kondensimi mund të fshihet me një peshqir të thatë.
Tingulli i rrjedhjes së ajrit Zukatje Kërcitje	<ul style="list-style-type: none"> • Gazet ftohës që qarkullojnë në tubat e gazit ftohës mund të shkaktojnë zhurma, që janë normale dhe nuk ndikojnë në efektin e ftohjes. • Nga funksionimi i kompresorit do të gjenerohet një zukatje veçanërisht gjatë ndezjes ose fikjes. • Valvula solenoide ose valvula e kalimit elektrik do të zhurmojë, gjë që është një fenomen normal dhe i cili nuk ndikon në funksionim.

SHTOJCË

Veçanërisht për standardin e ri evropian

Pjesët e porositura në tabelën e mëposhtme mund të blihen nëpërmjet kanalit të ofruesit të shërbimeve

Pjesa e porositur	Ofrohet nga	Koha minimale që kërkohet për sigurimin
Termostate	Personali profesionist i mirëmbajtjes	Të paktën 7 vjet pas nxjerrjes në treg të modelit të fundit
Sensorë temperature	Personali profesionist i mirëmbajtjes	Të paktën 7 vjet pas nxjerrjes në treg të modelit të fundit
Panele qarku të stampuar	Personali profesionist i mirëmbajtjes	Të paktën 7 vjet pas nxjerrjes në treg të modelit të fundit
Burimet e dritës	Personali profesionist i mirëmbajtjes	Të paktën 7 vjet pas nxjerrjes në treg të modelit të fundit
Doreza dyersh	Riparuesit profesionistë dhe përdoruesit përfundimtarë	Të paktën 7 vjet pas nxjerrjes në treg të modelit të fundit
Mentesha e deres	Riparuesit profesionistë dhe përdoruesit përfundimtarë	Të paktën 7 vjet pas nxjerrjes në treg të modelit të fundit
Tabakatë	Riparuesit profesionistë dhe përdoruesit përfundimtarë	Të paktën 7 vjet pas nxjerrjes në treg të modelit të fundit
Shportat	Riparuesit profesionistë dhe përdoruesit përfundimtarë	Të paktën 7 vjet pas nxjerrjes në treg të modelit të fundit
Gomina dere	Riparuesit profesionistë dhe përdoruesit përfundimtarë	Të paktën 10 vjet pas nxjerrjes në treg të modelit të fundit

I nderuar klient,

1. Nëse dëshironi që ta ktheni ose ta zëvendësoni produktin, ju lutemi të kontaktoni dyqanin ku e bletë.

(Mos harroni të merrni me vete faturën e blerjes)

2. Nëse produkti prishet dhe ka nevojë për riparim, ju lutemi të kontaktoni kompaninë e shërbimeve pas shitjes.

🔍 MBANI PARASYSH

Informacioni i modelit në bazën e të dhënave të produktit, si dhe identifikuesi i modelit mund të gjenden nëpërmjet lidhjes së internetit, duke skanuar kodin QR nëse ka, mbi etiketën e efikasitetit të energjisë së produktit.

Për më shumë informacion rreth efikasitetit të energjisë së pajisjes, vizitoni <https://ec.europa.eu> dhe kërkoni duke përdorur emrin e modelit. Emri i modelit mund të gjendet në etiketën e klasifikimit të pajisjes.

PODĚKOVÁNÍ

Děkujeme vám, že jste si zvolili značku Midea. Před použitím svého nového výrobku Midea si prosím pečlivě přečtete tento návod, abyste si byli jistí, jak bezpečným způsobem ovládat možnosti a funkce, které váš nový spotřebič nabízí.

OBSAH

PODĚKOVÁNÍ	01
TECHNICKÉ ÚDAJE	02
PŘEHLED PRODUKTU	03
MONTÁŽ VÝROBKU	04
POKYNY K OVLÁDÁNÍ	06
ČIŠTĚNÍ A ÚDRŽBA	11
ŘEŠENÍ PROBLÉMŮ	12
DODATEK	14

TECHNICKÉ ÚDAJE

Model výrobku	MDRC152FEE	MDRC207FEE	MDRC280FEE
Jmenovité napětí/frekvence	220–240 V~/50 Hz		
Objem mrazicího oddílu (v litrech)	99	142	198
Mrazicí kapacita (kg/24 h)	4,5	6,5	9
Doba nárůstu teploty (h)	17	15	21
Chladivo, množství (g)	R600a, 42	R600a, 46	R600a, 56
Celkové rozměry (Š × H × V) mm	545 × 495 × 850	632 × 550 × 850	816 × 550 × 850

Model výrobku	MDRC345FEE	MDRC405FEE	MDRC564FEE
Jmenovité napětí/frekvence	220–240 V~/50 Hz		
Objem mrazicího oddílu (v litrech)	249	290	418
Mrazicí kapacita (kg/24 h)	11,5	14	19
Doba nárůstu teploty (h)	28	45	50
Chladivo, množství (g)	R600a, 66	R600a, 62	R600a, 100
Celkové rozměry (Š × H × V) mm	985 × 600 × 850	1115 × 670 × 850	1416 × 750 × 825

PŘEHLED PRODUKTU

Názvy součástí

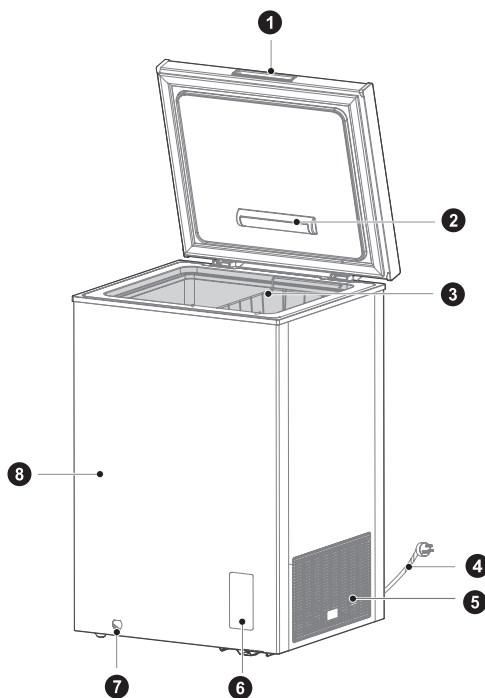

- | | | | |
|---|----------------------------|---|----------------|
| 1 | Rukojeť dveří (volitelně) | 7 | Odtokový otvor |
| 2 | Světlo (volitelné) | 8 | Box |
| 3 | Policový koš (volitelně) | | |
| 4 | Napájecí kabel | | |
| 5 | Uzávěrka | | |
| 6 | Panel pro regulaci teploty | | |

● UPOZORNĚNÍ

Obrázky zde uvedené slouží pouze jako příklady.

MONTÁŽ VÝROBKU

Pokyny k montáži

Pro chladicí zařízení s klimatickou třídou

- V závislosti na klimatické třídě je tento chladicí spotřebič určen k použití v rozmezí okolní teploty podle následující tabulky.
- Klimatickou třídu najdete na typovém štítku. Výrobek nemusí při teplotách mimo uvedený rozsah fungovat správně.
- Klimatickou třídu najdete na štítku výrobku.

Efektivní rozsah teplot

- Výrobek je navržen tak, aby normálně fungoval v teplotním rozsahu určeném jeho třídou.

Třída	Symbol	Rozsah okolní teploty °C	
		IEC 62552 (ISO 15502)	ISO 8561
Rozšířené mírné pásmo	SN	+10 až +32	+10 až +32
Mírné pásmo	N	+16 až +32	+16 až +32
Subtropické pásmo	ST	+16 až +38	+18 až +38
Tropické pásmo	T	+16 až +43	+18 až +43

Rozměry a odstup

- Příliš malá vzdálenost od sousedních předmětů může vést ke zhoršení funkce mrazení a vyšším nákladům na elektrickou energii. Při montáži spotřebiče ponechte odstup od všech sousedních stěn více než 100 mm.

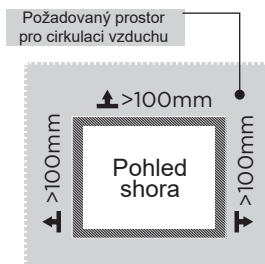
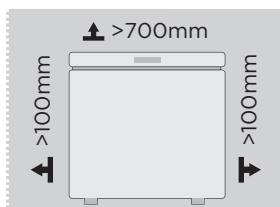

UPOZORNĚNÍ

Výše uvedený obrázek slouží pouze pro referenci. Skutečná konfigurace bude záviset na fyzickém výrobku nebo prohlášení distributora.

Připojení spotřebiče

Po instalaci spotřebiče zapojte zástrčku do zásuvky.

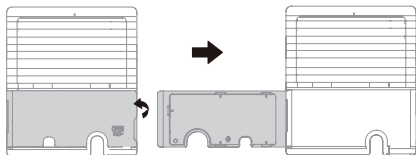

1. Pomocí nástroje otevřete ze strany krycí destičku.
2. Odklopte krycí desku, vyjměte napájecí kabel a poté krycí desku zakryjte.

● UPOZORNĚNÍ

Po připojení napájecího kabelu (nebo zástrčky) do zásuvky počkejte 2 až 3 hodiny, než do spotřebiče vložíte potraviny. Pokud přidáte potraviny před úplným vychladnutím spotřebiče, mohou se zkazit.

Výměna žárovky (volitelně)

- Veškerou výměnu nebo údržbu žárovek LED by měl provádět výrobce, jeho servisní zástupce nebo podobně kvalifikovaná osoba.

POKYNY K OVLÁDÁNÍ

Kontrolní panel

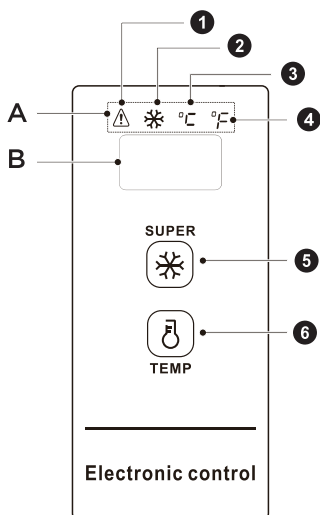





Provozní tlačítka a žárovka

1. Indikátor varování před vysokou teplotou	A. Oblast zobrazení kontrolky
2. Indikátor super mrazení	B. Oblast zobrazení teploty
3. Indikátor teploty ve stupních Celsia	
4. Indikátor teploty ve stupních Fahrenheita	
5. Tlačítko super mrazení	
6. Tlačítko teploty	

Ovládání displeje

- Po zapnutí mrazicího pultu se na dobu 3 sekund zapne okno displeje. Poté zobrazení přejde do normálního chodu. Na rozsvíceném displeji by se měla zobrazovat teplota 18 °C.
- Zobrazení normálního chodu:
 1. pokud nedochází k žádné závadě, zobrazuje se nastavená teplota nebo režim funkce;
 2. pokud došlo k nějaké závadě, zobrazí se chybový kód.

Zobrazení funkce spánku:



- Funkce spánku se standardně spustí po zapnutí, po potvrzení teploty displej po dalších 30 s zhasne. Režim spánku lze přepnout kombinovaným tlačítkem:
- Zobrazí-li se po současném stisknutí tlačítka teploty “” a super mrazení “” a jejich podržení po dobu 5 s v oblasti zobrazení teploty text “ON”, znamená to, že je funkce spánku aktivována.
- Zobrazí-li se po současném stisknutí tlačítka teploty “” a super mrazení “” a jejich podržení po dobu 5 s v oblasti zobrazení teploty text “OFF”, znamená to, že je funkce spánku deaktivována.

Ovládání během provozu:

- Aktivovaná funkce spánku. Po potvrzení teploty při každém nastavení teploty oblast displeje za dalších 30 s zhasne.
- Deaktivovaná funkce spánku. Po potvrzení teploty při každém nastavení teploty oblast displeje nezhasne a bude stále svítit.

Zamčení/Odemčení

Po prvotním připojení napájení je tlačítko ve výchozím stavu uzamčené. Po odemčení je nutné jeho ovládání.

- Zamčení: Po stisknutí tlačítka super mrazení “” a jeho podržení po dobu 3 s oblast displeje jednou blikne a okamžitě se projeví nastavená teplota. Po přechodu do zamčeného stavu oblast displeje neblíkne. Pokud nedojde k žádné operaci s tlačítkem po dobu 30 s, může také přejít do stavu automatického zamčení a oblast displeje jednou blikne.
- Odemknutí: Po nepřetržitém stisknutí tlačítka super mrazení “” po dobu 3 s oblast displeje jednou blikne, čímž se odemkne. V zamčeném stavu se vyžaduje provést po odemčení operaci s tlačítkem.



DŮLEŽITÉ:

V odemčeném stavu je třeba provést různé následující operace s tlačítky.

Přepínání mezi stupni Fahrenheit a Celsia

- Stisknutím a podržením tlačítka teploty  po dobu 3 s lze přepínat mezi stupni Fahrenheit a Celsia. Zobrazuje-li se teplota ve stupních Celsia, svítí indikátor teploty ve stupních Celsia. Zobrazuje-li se teplota ve stupních Fahrenheit, bude svítit indikátor teploty ve stupních Fahrenheit.

Nastavení teploty

- Stisknutím tlačítka teploty  se v okně displeje zobrazí teplota mrazicího pultu. Každým stisknutím tlačítka teploty  se teplota mrazicího pultu změní o 1 stupeň Celsia/Fahrenheit.

UPOZORNĚNÍ

K nastavení teploty $-30\text{ }^{\circ}\text{C}/-22\text{ }^{\circ}\text{F}$ se doporučuje okolní teplota max. $25\text{ }^{\circ}\text{C}/77\text{ }^{\circ}\text{F}$.

Teplota se cyklicky mění podle níže uvedeného obrázku:

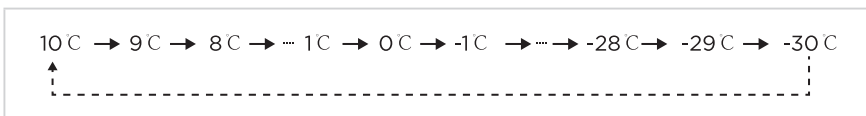

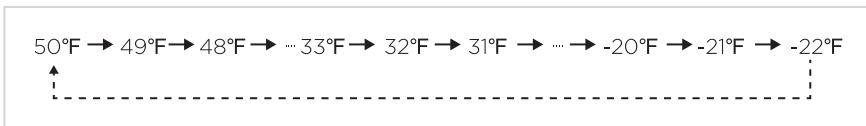

Rozsah nastavení teploty ve stupních Fahrenheit:



Funkce super mrazení

Přechod k funkci super mrazení:

Po stisknutí tlačítka super mrazení  se rozsvítí indikátor super mrazení .

Při nastavování teploty ve stupních Celsia se v oblasti displeje teploty zobrazí hodnota “-30”. Dokud je kompresor neustále v chodu, bude indikátor teploty ve stupních Celsia  stále svítit.

Při nastavování teploty ve stupních Fahrenheit se v oblasti displeje teploty zobrazí hodnota “-22”. Dokud je kompresor neustále v chodu, bude indikátor teploty ve stupních Fahrenheit  stále svítit.

Ukončení super mrazení:

- Zapnutím po výpadku napájení.
- Po 24hodinovém nepřetržitém chodu kompresoru.
- Režim super mrazení se ukončí, když během něj dojde k závadě senzoru.
- Probíhající režim super mrazení můžete ukončit opětovným stisknutím tlačítka super mrazení .



Alarm vysoké teploty

- Při alarmu vysoké teploty bude svítit indikátor „“.

Paměť při výpadku napájení

- Při výpadku napájení zůstane uzamčen aktuální provozní stav, který byl při výpadku. Po obnovení napájení bude chod pokračovat podle nastavení před výpadkem. Po výpadku napájení se ukončí funkce super mrazení.

Chybový kód

- Pokud dojde k závadě, zobrazí se v oblasti displeje odpovídající chybové kódy, viz níže uvedená tabulka. Uživatel by se měl obrátit na specialistu a požádat jej o údržbu, aby se mohl mrazicí pult dál normálně používat.

Kód chyby	Popis závady
E2	Závada teplotního senzoru

Tipy pro skladování potravin

- Nízká teplota mrazicího pultu může uchovat potraviny čerstvé po delší dobu a využívá se především ke skladování mražených potravin a ke tvorbě ledu.
- Mrazák je vhodný pro skladování masa, ryb, krevet, těst a dalších potravin, které nejsou určeny ke krátkodobé spotřebě. Neuchovávejte zde kapaliny v lahvích nebo uzavřených nádobách, jako je lahvové pivo, nápoje a podobně.
- Není vhodný k dlouhodobému skladování lahví nebo uzavřených nádob s tekutinami. Pokud chcete lahve nebo uzavřené nádoby s tekutinami skladovat, nesmí být skladované položky blízko stěny mrazicího pultu.
- Mezi teplotou uvnitř krabice a skutečnou nastavenou teplotou existuje určitá odchylka, která nemá vliv na běžné používání.
- Upozorňujeme, že potraviny je nutné zkonzumovat do doby použitelnosti.
- Funkce rychlého zmrazení je navržena tak, aby zachovala nutriční hodnotu potravin. Dokáže rychle zmrazit potraviny v krátkém čase. Pokud je třeba najednou zmrazit větší množství potravin, doporučuje se, aby uživatelé zapnuli funkci rychlého mrazení 5 hodin předem. V takovém případě rychle vzroste rychlost mrazení a mrazicí pult tak dokáže potraviny zmrazit rychle a zachovat jejich nutriční hodnotu.

● UPOZORNĚNÍ

- Po dlouhodobém používání může dojít k určitému opotřebení pantu, což způsobí hluk při otevírání/zavírání dveří a zkrátí životnost pantu. Doporučujeme pravidelně mazat panty pro údržbu, což může účinně eliminovat hluk a prodloužit životnost pantu.
- Hmotnost předmětů v koši by neměla přesáhnout 5 kg.
- Je-li výrobek zabalen v tenké fólii, může při rychlé změně teploty a vlhkosti přepravního prostředí dojít ke kondenzaci na povrchu krabice a fólie. Tento jev je normálním fyzikálním jevem a nemá vliv na používání výrobku.

ČIŠTĚNÍ A ÚDRŽBA

Mraznička je navržena pro celoroční použití a vyžaduje minimální čištění a údržbu. Aby mraznička fungovala efektivně a bez zápachu, doporučujeme ji pravidelně čistit.

Odmrazování

Mraznička se odmrazuje ručně.

- Před odmrazováním odpojte mrazničku od elektrické sítě a otevřete dveře mrazničky, vyjměte potraviny a policový koš; otevřete odtokový a vypouštěcí otvor (a na odtokový otvor umístěte nádobu s vodou); vnitřní námraza se přirozeně rozpustí, vodu z odmrazování otřete suchým měkkým hadříkem. Když námraza změkne, lze k urychlení procesu odstraňování námrazy použít škrabku na led.
- Před vyjmutím příslušenství vyjměte potraviny a uložte je na chladné místo.

Ukončení používání

- Výpadek napájení: Potraviny lze v případě výpadku napájení uchovávat několik hodin i v létě; doporučuje se snížit frekvenci otevírání dveří a nedávat do mrazničky čerstvé potraviny.
- Dlouhodobé nepoužívání: Mrazničku, která se delší dobu nepoužívá, odpojte ze zásuvky a vyčistěte. Dveře nechte otevřené, abyste zabránili nepříjemnému zápachu.
- Stěhování: Neotáčejte mrazničku vzhůru nohama ani s ní nevíbujte, úhel přenášení nesmí být větší než 45°. Při přemísťování této jednotky nedržte dveře ani pant.

UPOZORNĚNÍ

- Pro zrychlení odmrazování se nesmějí používat jiná mechanická zařízení nebo jiné prostředky kromě těch, které doporučuje výrobce. Vyhněte se poškození okruhu chladiwa.
- Při spuštění mrazničky se doporučuje nepřetržitý provoz. Za normálních okolností mrazničku nezastavujte, abyste neovlivnili její životnost.

ŘEŠENÍ PROBLÉMŮ

Uživatel může vyřešit následující jednoduché problémy. Pokud se problémy nepodaří vyřešit, zavolejte na poprodejní servisní oddělení.

Problém	Možná příčina
Nefunguje	<ul style="list-style-type: none">• Je mrazák připojen k napájení?• Nízké napětí• Je ovladač regulace teploty v pracovní oblasti?• Selhání napájení nebo sepnutí jističe.
Dochází k zápachu.	<ul style="list-style-type: none">• Aromatické potraviny by měly být pečlivě zabaleny;• Zkontrolujte, zda není nějaká potravina zkažená.• Zkontrolujte, zda je vnitřní prostor čistý.
Dlouhodobý provoz kompresoru	<ul style="list-style-type: none">• Je normální, že mraznička pracuje v létě, když je okolní teplota vyšší, déle;• Nedávejte do chladničky příliš mnoho potravin najednou;• Nevkládejte potraviny, dokud nevychladnou;• Časté otevírání dveří mrazničky;• Silná vrstva námrazy (je nutno odmrazit).
Nesvítí světlo	<ul style="list-style-type: none">• Zjistěte, zda je mraznička připojena k napájení, zda není poškozeno světlo.
Dveře nelze dostatečně zavřít.	<ul style="list-style-type: none">• Dveře mrazničky jsou zaseknuté o obaly s potravinami;• Příliš mnoho potravin;• Nevyvážená mraznička.

Problém	Možná příčina
Jsou slyšet hlasité zvuky.	<ul style="list-style-type: none"> • Je podlaha rovná? Je umístění mrazničky stabilní? • Je příslušenství mrazničky správně umístěno?
Přechodné potíže při otevírání dveří	<ul style="list-style-type: none"> • Po ochlazení vzniká rozdíl tlaku mezi vnitřkem a vnějškem mrazničky, což má za následek přechodné potíže při otevírání dveří. Toto je normální fyzikální jev.
Přehřátí boční stěny	<ul style="list-style-type: none"> • Mraznička může během provozu vydávat teplo, a to zejména v létě. Je to způsobeno vyzařováním kondenzátoru a jde o normální jev.
Na povrchu dochází ke kondenzaci.	<ul style="list-style-type: none"> • Kondenzace: na vnějším povrchu a ucpávkách dveří mrazničky bude detekován jev kondenzace, když je vysoká vlhkost okolí, jde o normální jev a kondenzovanou vodu lze otřít suchým ručníkem.
Je slyšet zvuk proudění vzduchu Bzučení Klapání	<ul style="list-style-type: none"> • Chladivo cirkulující v chladicím potrubí vydává zvuky a chrčení, což je normální a nemá to vliv na chladicí účinek. • Bzučení bude generováno chodem kompresoru, zejména při spouštění nebo vypínání. • Elektromagnetický ventil nebo elektrický přepínací ventil bude klapat, což je normální jev a nemá vliv na provoz.

DODATEK

Speciální poznámka pro novou evropskou normu

Díly k objednání v následující tabulce lze získat od poskytovatele servisu.

Díl k objednání	Kdo jej poskytuje	Minimální doba požadovaná k poskytování
Termostaty	Profesionální specialisté na údržbu	Nejméně 7 let od uvedení posledního modelu na trh
Teplotní senzory	Profesionální specialisté na údržbu	Nejméně 7 let od uvedení posledního modelu na trh
Desky plošných spojů	Profesionální specialisté na údržbu	Nejméně 7 let od uvedení posledního modelu na trh
Žárovky	Profesionální specialisté na údržbu	Nejméně 7 let od uvedení posledního modelu na trh
Madla dveří	Profesionální opraváři a koncoví uživatelé	Nejméně 7 let od uvedení posledního modelu na trh
Závěsy dveří	Profesionální opraváři a koncoví uživatelé	Nejméně 7 let od uvedení posledního modelu na trh
Zásuvky	Profesionální opraváři a koncoví uživatelé	Nejméně 7 let od uvedení posledního modelu na trh
Koše	Profesionální opraváři a koncoví uživatelé	Nejméně 7 let od uvedení posledního modelu na trh
Těsnění dveří	Profesionální opraváři a koncoví uživatelé	Nejméně 10 let od uvedení posledního modelu na trh

Vážený zákazníku,

1. Pokud chcete výrobek vrátit nebo vyměnit, obraťte se na obchod, kde jste jej zakoupili. (Nezapomeňte přinést stvrzenku)
2. Pokud dojde k poruše výrobku a je vyžadována oprava, obraťte se na poskytovatele poproředních služeb.

UPOZORNĚNÍ

Informace o modelu v databázi výrobků lze stejně jako označení modelu získat prostřednictvím webového odkazu otevřeného naskenováním kódu QR na štítku energetické účinnosti výrobku (nachází-li se tam).

Informace o energetické účinnosti spotřebiče jsou uvedeny na webu <https://ec.europa.eu>, kde je vyhledáte podle názvu modelu.

Název modelu lze nalézt na typovém štítku spotřebiče.

ĎAKOVNÝ LIST

Ďakujeme vám, že ste si vybrali značku Midea! Skôr, než budete svoj produkt značky Midea používať, dôkladne si tento návod prečítajte, aby ste mali istotu, ako bezpečným spôsobom používať vlastnosti a funkcie vášho nového spotrebiča.

OBSAH

ĎAKOVNÝ LIST	01
ŠPECIFIKÁCIE	02
PREHĽAD YÝROBKU	03
INŠTALÁCIA PRODUKTU	04
POKYNY NA POUŽÍVANIE	06
ČISTENIE A ÚDRŽBA	11
ODSTRAŇOVANIE PROBLÉMOV	12
PRÍLOHA	14

ŠPECIFIKÁCIE

Produktový model	MDRC152FEE	MDRC207FEE	MDRC280FEE
Menovité napätie/frekvencia	220-240V~/50Hz		
Objem priestoru mrazničky (l)	99	142	198
Kapacita mrazenia (kg/24 hod.)	4,5	6,5	9
Doba na nárast teploty (hod.)	17	15	21
Chladivo, množstvo (g)	R600a, 42	R600a, 46	R600a, 56
Celkové rozmery (ŠxLxV) mm	545x495x850	632x550x850	816x550x850

Produktový model	MDRC345FEE	MDRC405FEE	MDRC564FEE
Menovité napätie/frekvencia	220-240V~/50Hz		
Objem priestoru mrazničky (l)	249	290	418
Kapacita mrazenia (kg/24 hod.)	11,5	14	19
Doba na nárast teploty (hod.)	28	45	50
Chladivo, množstvo (g)	R600a, 66	R600a, 62	R600a, 100
Celkové rozmery (ŠxLxV) mm	985x600x850	1115x670x850	1416x750x825

PREHĽAD YÝROBKU

Názvy dielov

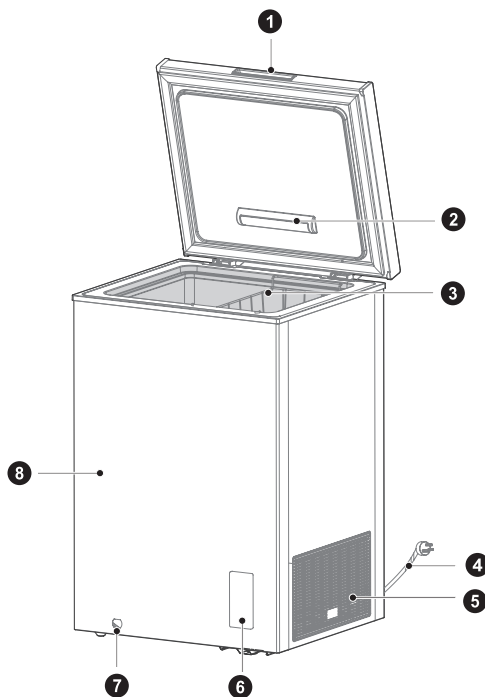

- | | | | |
|---|----------------------------|---|----------------|
| 1 | Rukoväť dverí (voliteľné) | 7 | Odtokový otvor |
| 2 | Osvetlenie (voliteľné) | 8 | Skrinka |
| 3 | Regálový košík (voliteľné) | | |
| 4 | Napájací kábel | | |
| 5 | Okenica | | |
| 6 | Panel na ovládač teploty | | |

UPOZORNENIE

Tu znázornené obrázky slúžia len ako príklady.

SK

INŠTALÁCIA PRODUKTU

Pokyny na inštaláciu

Pre chladiace zariadenia s klimatickou triedou

- V závislosti od klimatickej triedy je toto chladiace zariadenie určené na použitie pri teplote okolia uvedenej v nasledujúcej tabuľke.
- Klimatická trieda je uvedená na typovom štítku. Výrobok nemusí správne fungovať pri teplotách mimo uvedeného rozsahu.
- Klimatická trieda je uvedená na produktovom štítku.

Efektívny rozsah teploty

- Výrobok je určený na bežnú prevádzku pri rozsahu teplôt podľa príslušnej klasifikačnej triedy.

Trieda	Symbol	Rozsah okolitej teploty v °C	
		IEC 62552 (ISO 15502)	ISO 8561
Rozšírená teplota	SN	+10 až +32	+10 až +32
Teplota	N	+16 až +32	+16 až +32
Subtrópy	ST	+16 až +38	+18 až +38
Trópy	T	+16 až +43	+18 až +43

Rozmery a odstupy

- Dôsledkom príliš malej vzdialenosti od susedných predmetov by mohlo byť zníženie mraziacej výkonnosti a zvýšenie nákladov za elektrinu. Pri inštalácii spotrebiča nechajte vzdialenosť viac ako 100 mm od každej susednej steny.

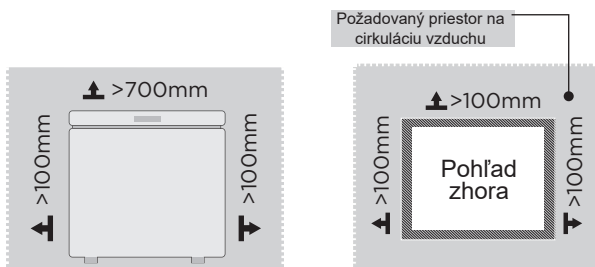

UPOZORNENIE

Hore znázornený obrázok je len ilustračný. Skutočná konfigurácia závisí od reálneho výrobku alebo vyhlásenia distribútora

Pripojenie spotrebiča

Po inštalácii spotrebiča zapojte zástrčku do zásuvky.

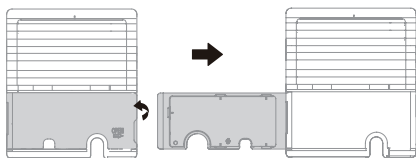

1. Pomocou nástroja otvorte kryt naboku.
2. Otvorte kryt, vytiahnite napájaciu šnúru a potom zatvorte kryt.

● UPOZORNENIE

Po zapojení napájacej šnúry (alebo zástrčky) do zásuvky počkajte 2 alebo 3 hodiny, kým do spotrebiča vložíte potraviny. Ak pridáte jedlo pred úplným vychladnutím spotrebiča, jedlo sa môže pokaziť.

Výmena svetla (voliteľné)

- Všetky výmeny alebo údržbu LED svetiel musí robiť výrobca, jeho servisný zástupca alebo podobne kvalifikovaná osoba.

POKYNY NA POUŽÍVANIE

Ovládací panel

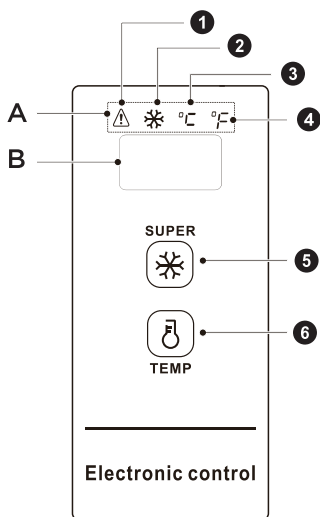





Prevádzkové tlačidlo a indikátor	
1. Indikátor upozornenia na vysokú teplotu	A. Oblasť zobrazenia indikátora
2. Indikátor super mrazenia	B. Oblasť zobrazenia teploty
3. Indikátor teploty v stupňoch Celzia	
4. Indikátor teploty v stupňoch Fahrenheita	
5. Tlačidla super mrazenia	
6. Tlačidlo temperovania	

Ovládanie displeja

- Keď je truhlicová mraznička zapnutá, okno displeja sa zapne na 3 sekundy a potom prejde do normálneho režimu prevádzky, pôvodný elektrinou napájaný displej musí mať teplotu nižšiu ako 18 °C.
- Displej pri normálnej prevádzke:
 1. Ak nie je žiadna porucha, zobrazuje sa nastavená teplota alebo režim funkcie.
 2. Ak je nejaká porucha, zobrazuje sa kód poruchy.

Zobrazenie funkcie spánku:



- Funkcia spánku sa štandardne otvorí po zapojení do elektriny, po potvrdení teploty displej zhasne po ďalších 30 sekundách. Režim spánku je možné prepnúť pomocou kombinovaného tlačidla:
- Stlačte súčasne tlačidlo temperovania  a tlačidlo super mrazenia  a podržte 5 sekúnd. Keď sa zobrazuje nápis „ON“ v oblasti zobrazenia teploty, znamená to, že funkcia spánku je aktivovaná.
- Stlačte súčasne tlačidlo temperovania  a tlačidlo super mrazenia  a podržte 5 sekúnd. Keď sa zobrazuje nápis „OFF“ v oblasti zobrazenia teploty, znamená to, že funkcia spánku je deaktivovaná.

Ovládanie prevádzky:

- Otvorte funkciu spánku. Po každom potvrdení teploty na temperovanie oblasť displeja na ďalších 30 sekúnd zhasne.
- Zatvorte funkciu spánku. Po každom potvrdení teploty na temperovanie oblasť displeja nezhasne a bude ďalej svietiť.

Uzamknutie/Odomknutie

Po prvotnom zapojení do elektrickej siete je štandardne tlačidlo v uzamknutom stave, používať ho možno po odomknutí.

- Uzamknutie: po stlačení tlačidla super mrazenia  a podržaní po dobu 3 sekúnd oblasť displeja raz blikne a nastavená teplota okamžite začne platiť. Po uvedení do uzamknutého stavu oblasť displeja neblíkne. Ak sa po dobu 30 sekúnd nestlačí žiadne tlačidlo, tiež sa automaticky prejde do uzamknutého stavu a oblasť displeja raz blikne.
- Odomyknutie: po stlačení tlačidla super mrazenia  a podržaní po dobu 3 sekúnd oblasť displeja raz blikne a odomkne sa. V uzamknutom stave je potrebné po odomknutí vykonať činnosť tlačidla.



DÔLEŽITÉ:

V stave odomknutia sa budú vykonávať rôzne nasledujúce činnosti tlačidla

Prevod teploty v stupnici Fahrenheit a Celcius

- Stlačením a podržaním tlačidla temperovania  po dobu 3 sekúnd možno vykonať prevod stupnice Fahrenheit a Celcius. Keď sa zobrazuje teplota v stupňoch Celzia, indikátor teploty v stupňoch Celzia svieti; a keď je zobrazená teplota Fahrenheita, v oblasti displeja sa rozsvieti indikátor teploty Fahrenheita.

Nastavenie teploty

- Stlačením tlačidla temperovania  okno displeja zobrazuje teplotu truhlicovej mrazničky, pri každom stlačení tlačidla temperovania  sa teplota truhlicovej mrazničky zmení o 1 stupeň Celzia/Fahrenheita.

UPOZORNENIE

(Pri nastaveniach $-30^{\circ}\text{C}/-22^{\circ}\text{F}$ sa odporúča okolitá teplota $25^{\circ}\text{C}/77^{\circ}\text{F}$ alebo nižšia)

Konkrétna zmena teploty sa cyklicky mení podľa nižšie uvedeného obrázka:

10°C → 9°C → 8°C → ... 1°C → 0°C → -1°C → ... → -28°C → -29°C → -30°C

Rozsah nastavenia v stupňoch Fahrenheita:

50°F → 49°F → 48°F → ... 33°F → 32°F → 31°F → ... → -20°F → -21°F → -22°F

Funkcia super mrazenia

Spustenie super mrazenia:

Stlačte tlačidlo super mrazenia , indikátor super mrazenia  sa rozsvieti.

Pri nastavení teploty v stupňoch Celzia sa v oblasti zobrazenia teploty zobrazí “-30”, ak kompresor pracuje nepretržite, indikátor teploty  sa rozsvieti.

Pri nastavení teploty v stupňoch Fahrenheita sa v oblasti zobrazenia teploty zobrazí “-22”, ak kompresor pracuje nepretržite, indikátor teploty  sa rozsvieti.

Ukončenie super mrazenia:

1. Zapnutie po výpadku energie;
2. Nepretržitá prevádzka kompresora po dobu 24 hodín;
3. Ak dôjde k zlyhaniu snímača v režime super mrazenia, môžete super mrazenie ukončiť.
4. V režime super mrazenia môžete režim super mrazenia ukončiť opätovným stlačením tlačidla super mrazenia .

Upozornenie na vysokú teplotu

- Indikátor „“ sa pri upozornení na vysokú teplotu rozsvieti.

Pamäť výpadku energie

- Počas výpadku napájania bude náhly prevádzkový stav výpadku napájania zablokovaný. Po obnovení napájania bude činnosť pokračovať podľa nastavenia pred výpadkom napájania. Funkcia super mrazenia bude po výpadku energie ukončená.

Kód poruchy

- Ak dôjde k poruche, v oblasti displeja sa zobrazia zodpovedajúce kódy poruchy, ako je uvedené v nasledujúcej tabuľke. Používateľ by mal kontaktovať odborníka na údržbu, aby sa ubezpečil o normálnom používaní truhlicovej mrazničky.

Kód chyby	Popis chyby
E2	Porucha snímača teploty

Tipy k uchovávaníu potravín

- Nízka teplota truhlicovej mrazničky môže udržiavať potraviny dlho čerstvé a používa sa hlavne na skladovanie mrazených potravín a výrobu ľadu.
- Mraznička je vhodná na uskladnenie mäsa, rýb, kreviet, pečiva a iných potravín, ktoré nebudú konzumované v krátkej dobe. Neskladujte tu tekutiny vo fľašiach ani uzavretých nádobách, napríklad pivo alebo nápoje vo fľašiach atď.
- Nie je vhodné skladovať fľaškové alebo uzavreté nádoby s tekutými predmetmi dlhší čas. Ak chcete skladovať fľaškové alebo uzavreté nádoby s tekutými predmetmi, skladované položky by nemali byť blízko steny truhlicovej mrazničky.
- Medzi teplotou vo vnútri boxu a skutočnou nastavenou teplotou existuje určitá odchýlka, ktorá nemá vplyv na bežné používanie.
- Upozorňujeme, že jedlo musí byť spotrebované v priebehu času.
- Funkcia rýchleho zmrazovania je navrhnutá tak, aby zachovala nutričnú hodnotu potravín. Dokáže rýchlo zmraziť potraviny v krátkom čase. Ak je potrebné zmraziť veľké množstvo potravín naraz, odporúča sa, aby používatelia zapli funkciu rýchleho mrazenia 5 hodín vopred. V takom prípade sa rýchlosť mrazenia truhlicovej mrazničky zvýši, dokáže rýchlo zmraziť potraviny a efektívne udržať výživu potravín.

● UPOZORNENIE

- Po dlhodobom používaní môže dôjsť k určitému stupňu opotrebovania pántu, čo spôsobí hluk pri otváraní/zatváraní dverí a znižuje životnosť pántu. Záves sa odporúča pravidelne mazať kľb kvôli údržbe, dokáže to účinne eliminovať hluk a predĺžiť životnosť pántu.
- Hmotnosť predmetov v košíku by nemala prekročiť 5 kg.
- Ak je výrobok zabalený do tenkej fólie, môže dôjsť ku kondenzácii na povrchu balenia a fólie, ak sa rýchlo zmení teplota a vlhkosť prostredia, v ktorom sa výrobok prepravuje. Tento jav je normálny fyzikálny jav, nemá vplyv na používanie produktu.

ČISTENIE A ÚDRŽBA

Mraznička je určená na celoročné používanie a vyžaduje si minimálne čistenie a údržbu. Aby vaša mraznička fungovala efektívne a bez zápachu, odporúčame ju pravidelne čistiť.

Odmrazovanie

Mrazničku je potrebné rozmrazovať ručne.

- Odpojte mrazničku a otvorte dverka mrazničky, vyberte potraviny a policový kôš pred rozmrazovaním. Otvorte odtokový otvor a výtokový otvor (a umiestnite nádobu na vodu k odtokovému otvoru); námraza v interiéri sa prirodzene roztopí. Utrite rozmrazenú vodu suchou mäkkou handričkou. Keď námraza zmäkne, na urýchlenie procesu odmrázovania možno použiť škrabku na ľad.
- Pred vytiahnutím príslušenstva vyberte jedlo a počas rozmrazovania ho uložte na chladné miesto.

Zastavenie používania

- Výpadok energie: V prípade výpadku energie sú potraviny chránené niekoľko hodín dokonca aj v lete; odporúča sa menej často otvárať dverka a nevkladať do mrazničky čerstvé potraviny.
- Dlhodobé nepoužívanie: Dlhú nepoužívanú mrazničku odpojte a vyčistite. Dverka nechajte otvorené, aby ste predišli nepríjemnému zápachu.
- Presúvanie: Neotáčajte mrazničku hore dnom ani ju nevystavujte vibráciám. Uhol nosenia nemôže byť väčší ako 45°. Pri presune zariadenia ho nedržte za dverka ani za pánty.

UPOZORNENIE

- Na zrýchlenie procesu sa nesmú používať žiadne iné mechanické zariadenia ani prostriedky, okrem tých, ktoré odporúča výrobca. Nepoškodzuje chladiaci okruh.
- Po spustení mrazničky sa odporúča jej nepretržitá prevádzka. Nezastavujte mrazničku za normálnych okolností, aby to neovplyvnilo jej životnosť.

SK

ODSTRAŇOVANIE PROBLÉMOV

Nasledujúce jednoduché problémy dokáže vyriešiť samotný používateľ. Ak sa problémy nepodarí vyriešiť, obráťte sa na oddelenie popredajných služieb.

Problém	Možná príčina
Nefunguje	• Skontrolujte, či je mraznička zapojená do zásuvky.
	• Nízke napätie
	• Overte, či je otočný ovládač teploty nastavený v prevádzkovom režime.
	• Overte, či nedošlo k výpadku prúdu alebo prerušeniu napájania.
Zápach	• Aromatické jedlá je potrebné skladovať dobre uzavreté;
	• Skontrolujte, či v chladničke nie sú zhnité potraviny.
	• Overte, či nie je potrebné vyčistiť vnútorné priestory.
Dlhodobá prevádzka kompresora	• Je normálne, že v lete, keď je okolitá teplota vyššia, chladnička pracuje dlhšie.
	• Nevkladajte do chladničky naraz väčšie množstvo potravín;
	• Nevkladajte dovnútra potraviny, pokým nevychladnú;
	• Časté otváranie dverí skriňovej mrazničky;
	• Hrubá vrstva námrazy (je potrebné odmrazenie).
Nefunguje osvetlenie	• Skontrolujte, či je chladnička pripojená k zdroju napájania a či nie je poškodený svetelný indikátor.
Je možné, že dvierka nie sú dobre zatvorené	• Dvierka sú zablokované balíkmi jedla.
	• Príveľa potravín.
	• Nevyvážená mraznička.

Problém	Možná příčina
Hlasné zvuky	<ul style="list-style-type: none"> • Či je rovná podlaha, či je mraznička umiestnená stabilne. • Skontrolujte, či je príslušenstvo mrazničky správne umiestnené.
Prechodné ťažkosti pri otváraní dvierok	<ul style="list-style-type: none"> • Po odmrazení vznikne rozdiel tlaku medzi vnútorným priestorom mrazničky a vonkajším prostredím, čo spôsobuje prechodné ťažkosti pri otváraní dvierok. Je to normálny fyzikálny jav.
Prehrievanie na bočnej stene	<ul style="list-style-type: none"> • Vonkajší obal mrazničky môže počas prevádzky, hlavne v letnom období, vyžarovať teplo, čo je spôsobené žiarením kondenzátora a je to normálny jav.
Kondenzácia na povrchu	<ul style="list-style-type: none"> • Kondenzácia: Ku kondenzácii dochádza na vonkajšom povrchu mrazničky a na tesneniach dvierok pri vysokej vlhkosti okolitého prostredia. Je to normálny jav a kondenzovanú vodu môžete utrieť suchou utierkou.
Zvuk prúdenia vzduchu Bzučanie Klopanie	<ul style="list-style-type: none"> • Chladivá cirkulujúce v chladiacich potrubiach budú produkovať erupciu zvuku a chrčanie, čo je normálne, neovplyvňuje to účinok chladenia. • Bzučanie zvyčajne spôsobuje kompresor v prevádzke, najmä pri spustení alebo vypnutí. • Solenoidný ventil alebo elektrický spínací ventil spôsobujú klopanie, čo je bežný jav a nemá to vplyv na prevádzku.

PRÍLOHA

Špeciálne pre novú európsku normu

V nasledujúcej tabuľke sú uvedené diely, ktoré je možné objednať prostredníctvom poskytovateľa servisu.

Objednávaný diel	Poskytuje	Minimálny čas potrebný na poskytnutie
Termostaty	Profesionálny pracovník údržby	Najmenej 7 rokov po uvedení posledného modelu na trh
Snímače teploty	Profesionálny pracovník údržby	Najmenej 7 rokov po uvedení posledného modelu na trh
Dosky s plošnými spojmi	Profesionálny pracovník údržby	Najmenej 7 rokov po uvedení posledného modelu na trh
Svetelný zdroj	Profesionálny pracovník údržby	Najmenej 7 rokov po uvedení posledného modelu na trh
Rukováti dverí	Profesionálni opravári a koncoví používatelia	Najmenej 7 rokov po uvedení posledného modelu na trh
Pánty dverí	Profesionálni opravári a koncoví používatelia	Najmenej 7 rokov po uvedení posledného modelu na trh
Podnosy	Profesionálni opravári a koncoví používatelia	Najmenej 7 rokov po uvedení posledného modelu na trh
Koše	Profesionálni opravári a koncoví používatelia	Najmenej 7 rokov po uvedení posledného modelu na trh
Tesnenia dverí	Profesionálni opravári a koncoví používatelia	Najmenej 10 rokov po uvedení posledného modelu na trh

Vážení zákazníci,

1. Ak chcete výrobok vrátiť alebo vymeniť, obráťte sa na obchod, v ktorom ste ho kúpili. (Nezabudnite priniesť doklad o zakúpení)
2. Ak sa váš výrobok pokazí a je potrebné ho opraviť, kontaktujte poskytovateľa popredajného servisu.

UPOZORNENIE

Informácie o modeli v databáze produktov a identifikátor modelu je možné získať prostredníctvom webového prepojenia naskenovaného pomocou kódu QR, ak je uvedený na štítku energetickej účinnosti výrobku.

Ďalšie informácie o energetickej účinnosti spotrebiča nájdete na stránke <https://ec.europa.eu> a vyhľadajte si podrobnosti podľa názvu modelu.

Názov modelu sa nachádza na typovom štítku spotrebiča.

PADĖKOS LAIŠKAS

Dėkojame, kad pasirinkote „Midea“! Prieš naudodamiesi naujuoju „Midea“ gaminiu, atidžiai perskaitykite šį vadovą ir įsitikinkite, kad žinote, kaip saugiai naudotis naujojo prietaiso savybėmis ir funkcijomis.

TURINYS

PADĖKOS LAIŠKAS	01
SPECIFIKACIJOS	02
GAMINIO APŽVALGA	03
GAMINIO MONTAVIMAS	04
NAUDOJIMO INSTRUKCIJOS	06
VALYMAS IR PRIEŽIŪRA	11
TRIKČIŲ ŠALINIMAS	12
PRIEDAS	14

SPECIFIKACIJOS

Gaminio modelis	MDRC152FEE	MDRC207FEE	MDRC280FEE
Vardinė įtampa / dažnis	220–240 V~ / 50 Hz		
Šaldiklio skyriaus tūris (l)	99	142	198
Šaldymo geba (kg/24 h)	4,5	6,5	9
Temperatūros didėjimo laikas (h)	17	15	21
Šaltnešis, kiekis (g)	R600a, 42	R600a, 46	R600a, 56
Bendrieji matmenys (P x G x A), mm	545 * 495 * 850	545 * 495 * 850	816 * 550 * 850

Gaminio modelis	MDRC345FEE	MDRC405FEE	MDRC564FEE
Vardinė įtampa / dažnis	220–240 V~ / 50 Hz		
Šaldiklio skyriaus tūris (l)	249	290	418
Šaldymo geba (kg/24 h)	11,5	14	19
Temperatūros didėjimo laikas (h)	28	45	50
Šaltnešis, kiekis (g)	R600a, 66	R600a, 62	R600a, 100
Bendrieji matmenys (P x G x A), mm	985 * 600 * 850	1115 * 670 * 850	1416 * 750 * 825

GAMINIO APŽVALGA

Sudedamųjų dalių pavadinimai

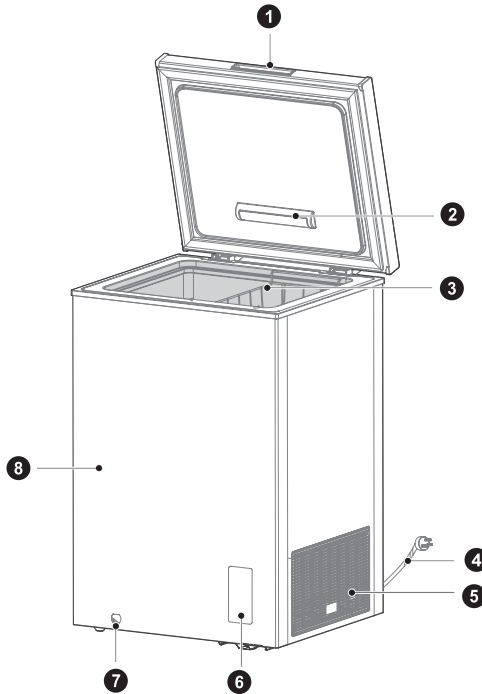

- | | | | |
|---|---------------------------------|---|-------------------------|
| 1 | Durelių rankena (pasirenkamai) | 7 | Vandens nutekėjimo anga |
| 2 | Lemputė (pasirenkamai) | 8 | Korpusas |
| 3 | Lentynos krepšys (pasirenkamai) | | |
| 4 | Maitinimo laidas | | |
| 5 | Užraktas | | |
| 6 | Temperatūros valdymo skydelis | | |

ATTENTION

Čia pateikiami vaizdai yra tik kaip pavyzdžiai.

LT

GAMINIO MONTAVIMAS

Montavimo instrukcijos

Šaldymo prietaisams su klimato klase

- Priklausomai nuo klimato klasės, šis šaldytuvas skirtas naudoti aplinkos temperatūrų diapazone, nurodytame šioje lentelėje.
- Klimato klasė nurodyta produkto duomenų lentelėje. Gaminys gali tinkamai neveikti, jei temperatūra yra už nurodyto diapazono ribų.
- Klimato klasę galite rasti gaminio etiketėje.

Efektyvus temperatūros diapazonas

- Gaminys suprojektuotas taip, kad normaliai veiktų temperatūros diapazone, kurį nurodo jo klasės reitingas.

Klasė	Simbolis	Aplinkos temperatūros diapazonas, °C	
		IEC 62552 (ISO 15502)	ISO 8561
Išplėstas vidutinis	SN	Nuo +10 iki +32	Nuo +10 iki +32
Vidutinis	N	Nuo +16 iki +32	Nuo +16 iki +32
Subtropinis	ST	Nuo +16 iki +38	Nuo +18 iki +38
Tropinis	T	Nuo +16 iki +43	Nuo +18 iki +43

Matmenys ir atstumai

- Dėl per mažo atstumo nuo gretimų objektų gali pablogėti užšaldymo galimybės ir padidėti elektros energijos sąnaudos. Montuodami prietaisą palikite daugiau kaip 100 mm atstumą nuo kiekvienos gretimos sienos.

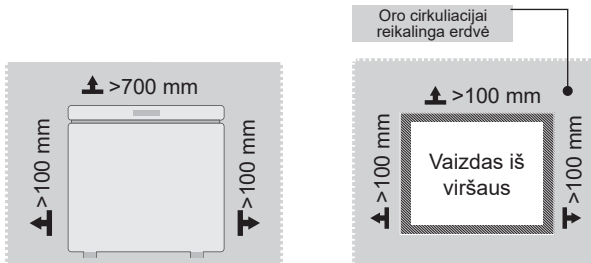

ATTENTION

Pirmiau pateiktas paveikslėlis yra tik informacinis. Faktinė konfigūracija priklausys nuo konkretaus gaminio arba jo pardavimo atstovo pareiškimo.

Prietaiso prijungimas

Sumontavę prietaisą, įjunkite maitinimo kištuką į kištukinį lizdą.

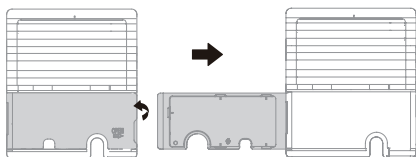

1. Atidarykite dangčio plokštę nuo šono naudodami įrankį.
2. atidarykite dangtelį, ištraukite maitinimo laidą ir uždarykite dangtelį.

● ATTENTION

Prijungę maitinimo laidą (arba kištuką) prie elektros lizdo, palaukite 2 ar 3 valandas ir tik tada dėkite maistą į prietaisą. Jei įdėsite maisto produktų, kol prietaisas visiškai neatvėso, maistas gali sugesti.

Lemputės keitimas (pasirenkamai)

- Bet koki šviesos diodų lempučių pakeitimą arba techninę priežiūrą turi atlikti gamintojas, jo techninės priežiūros agentas arba panašus kvalifikuotas asmuo.

NAUDOJIMO INSTRUKCIJOS

Valdymo skydelis

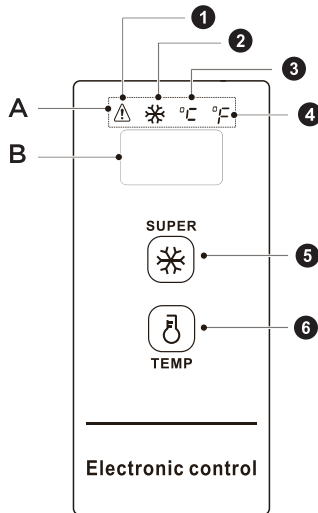





Veikimo raktas ir lemputė	
1. Aukštos temperatūros įspėjimo indikatoriaus lemputė	A. Indikatoriaus lemputės rodymo sritis
2. Intensyvaus šaldymo režimo indikatoriaus lemputė	B. Temperatūros rodymo sritis
3. Celsijaus temperatūros indikatoriaus lemputė	
4. Farenheito temperatūros indikatoriaus lemputė	
5. Intensyvaus šaldymo klavišas	
6. Temperatūros klavišas	

Rodinių ekrano valdymas

- Įjungus šaldiklį, ekranas bus įjungtas 3 sek., tada jis pradės veikti įprastu režimu, o originalų elektrifikuotą ekraną veiks žemesnė nei 18 °C temperatūra.
- Įprastinio eksploataavimo ekranas:
 1. Jei gedimo nėra, rodoma nustatyta temperatūra arba funkcinis režimas;
 2. Jei įvyksta kokia nors klaida, bus rodomas klaidos kodas;

Miego funkcijos rodymas:



- Miego funkcija pradės veikti pagal numatytuosius nustatymus po įjungimo, o patvirtinus temperatūrą, ekranas užges dar po 30 sek. Miego režimą galima perjungti kombinuotu mygtuku:
- Vienu metu paspaudus ir 5 sekundes palaikius temperatūros klavišą „“ ir intensyvaus šaldymo klavišą „“, kai temperatūros ekrano srityje vieną kartą parodoma ON, miego funkcija atidaryta.
- Vienu metu paspaudus ir 5 sekundes palaikius temperatūros klavišą „“ ir intensyvaus šaldymo klavišą „“, kai temperatūros ekrano srityje vieną kartą parodoma OFF, miego funkcija uždaryta.

Operacijų naudojimas:

- Atidarykite miego funkciją. Kiekvieną kartą patvirtinus temperatūrą, ekrano sritis užges dar 30-čiai sekundžių;
- Uždarykite miego funkciją. Kiekvieną kartą patvirtinus temperatūrą, ekrano sritis neužges ir bus toliau įjungta.

Atrakinimas / užrakinimas

Po pradinio elektrifikavimo klavišas pagal nutylėjimą yra užrakintas; po atrakinimo reikia atlikti veiksmą klavišu.

- Užrakinimas: paspaudus ir 3 sekundes palaikius intensyvaus šaldymo klavišą „“, ekrano sritis vieną kartą sumirksės, o nustatyta temperatūra įsigalios iš karto; įjungus užrakinimo būseną, ekrano sritis nemirksės; po 30 sekundžių klavišo nenaudojimo, taip pat gali būti įjungta automatinio užrakinimo būseną, o ekrano sritis vieną kartą sumirksės.
- Atrakinimas: 3 sek. neatitraukiamai spaudžiant intensyvaus šaldymo mygtuką „“, ekrano sritis atsirakindama sumirksės vieną kartą. Esant užrakinimo būsenai, po atrakinimo reikia atlikti veiksmą klavišu.

SVARBU:

Įvairios toliau nurodytos pagrindinės operacijos turi būti atliekamos esant atrakinimo būsenai.

Farenheito ir Celsijaus temperatūros konvertavimas

- Paspaudus ir 3 sekundes palaikius temperatūros klavišą „ TEMP “, atliekamas Farenheito ir Celsijaus temperatūros konvertavimas. Kai rodoma Celsijaus temperatūra, dega Celsijaus temperatūros indikatorius lemputė; kai rodoma Farenheito temperatūra, ekrano srityje dega Farenheito temperatūros indikatorius lemputė.

Temperatūros nustatymas

- Paspaudus temperatūros klavišą „ TEMP “, ekrane bus rodoma skrynios tipo šaldiklio temperatūra; kaskart vieną kartą paspaudus temperatūros klavišą „ TEMP “ skrynios tipo šaldiklio temperatūra pasikeis 1 laipsniu Celsijaus arba Farenheito;

ATTENTION

Nustatant $-30^{\circ}\text{C}/-22^{\circ}\text{F}$ temperatūrą, rekomenduojama aplinkos temperatūra yra $25^{\circ}\text{C}/77^{\circ}\text{F}$ arba žemesnė

Konkretus temperatūros keitimas atliekamas pagal toliau pateiktą paveikslėlį:

10C → 9C → 8C → ... 1C → 0C → -1C → ... → -28C → -29C → -30C

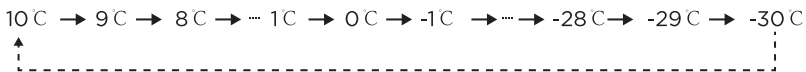

Farenheito temperatūros nustatymo aprėptis:

50°F → 49°F → 48°F → ... 33°F → 32°F → 31°F → ... → -20°F → -21°F → -22°F



Intensyvaus šaldymo funkcija

Intensyvaus šaldymo funkcijos įjungimas:

Paspaudus intensyvaus šaldymo režimo klavišą „ SUPER “, švies intensyvaus šaldymo režimo indikatorius lemputė „ SUPER “;

Nustatant Celsijaus temperatūrą, temperatūros rodymo srityje bus rodoma „-30“; jei kompresorius nuolat veikia, degs Celsijaus temperatūros indikatorius lemputė „ TEMP “.

Nustatant Farenheito temperatūrą, temperatūros rodymo srityje bus rodoma „-22“; jei kompresorius nuolat veikia, degs Farenheito temperatūros indikatorius lemputė „ TEMP “.

Intensyvaus šaldymo režimo išjungimas:

- Maitinimo įjungimas nutrūkus elektros tiekimui;
- Nuolatinis kompresoriaus veikimas 24 valandas;
- Jei jutiklio gedimas įvyksta intensyvaus šaldymo režimu, galite nutraukti intensyvaus šaldymo režimą;
- Intensyvaus šaldymo režimu, galite išjungti intensyvaus šaldymo režimą paspausdami intensyvaus šaldymo klavišą „ SUPER “.

Aukštos temperatūros pavojaus signalas

- Esant aukštos temperatūros pavojaus signalui, švies indikatoriaus lemputė „“.

Maitinimo sutrikimo atmintis

- Nutrūkus elektros tiekimui, veikianti elektros energijos tiekimo būsena bus užblokuota, o kai bus atkurta energija, darbas bus tęsiamas pagal nustatymą, nustatytą prieš dingstant elektros tiekimui. Nutrūkus elektros tiekimui intensyvaus šaldymo funkcija bus išjungta.

Gedimo kodas

- Įvykus gedimui, ekrano srityje bus rodomi atitinkami klaidų kodai, kaip parodyta toliau esančioje lentelėje. Vartotojas turi susisiekti su specialistu dėl techninės priežiūros, kad būtų užtikrinta, jog skrynios tipo šaldiklis veikia įprastai.

Gedimo kodas	Trikčių aprašymas
E2	Temperatūros jutiklio gedimas

Patarimai, kaip laikyti maistą

- Žemos temperatūros skrynios tipo šaldiklyje galima ilgai išlaikyti maisto produktus šviežius; jis daugiausia naudojamas šaldytiems maisto produktams laikyti ir ledui gaminti.
- Šaldiklyje tinka laikyti mėsą, žuvį, krevetes, konditerijos gaminius ir kitus maisto produktus, kurie artimiausiu metu nebus vartojami. Nelaikykite skysčių išpilstytuose ar uždaruose induose, pavyzdžiui, alaus, gėrimų buteliuose ir pan.
- Negalima ilgą laiką laikyti skysčių buteliuose ar uždarytuose induose – jei norite laikyti skysčius buteliuose ar uždarytuose induose, laikomi daiktai neturi būti arti skrynios tipo šaldiklio sienos.
- Yra tam tikras nuokrypis tarp temperatūros dėžės viduje ir faktinės temperatūros nustatymo, kuris neturi įtakos normaliam naudojimui.
- Maistas turi būti suvartotas per jo galiojimo laikotarpį.
- Greito užšaldymo funkcija skirta maisto produktų maistingumui išlaikyti. Ją naudojant galima greitai užšaldyti maistą per trumpą laiką. Jei vienu metu reikia užšaldyti didelį kiekį maisto, rekomenduojama įjungti greito užšaldymo funkciją 5 valandas prieš. Tokiu atveju padidėja skrynios tipo šaldiklio šaldymo greitis, jis gali greitai užšaldyti maistą ir veiksmingai išlaikyti maistingąsias medžiagas.

ATTENTION

- Po ilgo naudojimo vyriai gali tam tikru lygmeniu nusidėvėti, todėl durys atidaromos / uždaromos triukšmingai ir sutrumpėja vyrių tarnavimo laikas. Rekomenduojama reguliariai sutepti vyrius priežiūros tepalu, tai gali padėti veiksmingai pašalinti triukšmą ir pailginti vyrių tarnavimo laiką.
- Krepšyje esančių daiktų svoris neturi viršyti 5 kg.
- Jei produktas supakuotas į ploną plėvelę, greitai pasikeitus transportavimo aplinkos temperatūrai ir drėgmei ant dėžutės ir plėvelės paviršiaus gali susidaryti kondensatas. Šis reiškinys yra normalus fizikinis reiškinys, neturintis įtakos gaminio naudojimui.

VALYMAS IR PRIEŽIŪRA

Jūsų šaldiklis pritaikytas naudoti ištisus metus, todėl jį reikia minimaliai valyti ir prižiūrėti. Norėdami, kad šaldiklis veiktų efektyviai ir nebūtų juntamas kvapas, šaldiklį rekomenduojame reguliariai valyti.

Atšildymas

Šaldiklis turi būti atitirpinamas rankiniu būdu.

- Atjunkite šaldiklį iš elektros tinklo ir atidarykite šaldiklio dureles, prieš atitirpindami išimkite maisto produktus ir lentynos krepšį; Atidarykite išleidimo angą ir vandens nutekėjimo angą (prie išleidimo angos pastatykite vandens indą); patalpų šerkšnas savaime ištirps, nuvalykite atitirpusį vandenį sausu, minkštu audiniu. Kai įšalas suminkštėja, galima naudoti ledo grandiklį, kad pagreitintumėte apledėjimo šalinimo procesą.
- Kai atitirpinate, prieš nuimdami priedus išimkite maistą ir padėkite jį vėsią vietą.

Naudojimo nutraukimas

- Elektros energijos tiekimo sutrikimas: nutrūkus elektros tiekimui, net vasarą maisto produktai gali būti išsaugoti kelias valandas; rekomenduojama rečiau atidarinėti dureles ir nedėti į šaldiklį šviežių maisto produktų.
- Ilgalaikis nenaudojimas: atjunkite ilgai nenaudojamą šaldiklį nuo elektros tinklo ir išvalykite. Laikykite dureles atidarytas, kad išvengtumėte blogo kvapo.
- Perkėlimas: neapverskite šaldiklio aukštyn kojomis ir nevibruokite, nešimo kampas negali būti didesnis kaip 45°. Perkeldami šį įrenginį, nelaikykite už durelių ir vyrių.

ATTENTION

- Procesui paspartinti nenaudokite jokių kitų mechaninių įtaisų ar priemonių, išskyrus tas, kurias rekomenduoja gamintojas. Nepažeiskite šaldalo kontūro.
- Pradėjus veikti šaldikliui, rekomenduojamas nepertraukiamas veikimas. Įprastomis aplinkybėmis nesustabdykite šaldiklio, kad nepakenktumėte šaldiklio eksploataavimo trukmei.

TRIKČIŲ ŠALINIMAS

Toliau nurodytas paprastas problemas gali išspręsti pats naudotojas. Jei problemų išspręsti nepavyksta, skambinkite garantinio aptarnavimo skyriui.

Problema	Galima priežastis
Neveikia	• Ar šaldiklis įjungtas ir prijungtas prie elektros tinklo;
	• Žema įtampa
	• Patikrinkite, ar temperatūros reguliavimo apskritoji rankenėlė yra darbo zonoje
	• Maitinimo triktis arba grandinės išjungimas.
Nemalonus kvapas	• Kvapą skleidžiančius maisto produktus reikia sandariai suvynioti;
	• Patikrinkite, ar nėra supuvusio maisto
	• Ar vidus turi būti valomas.
Kompresorius veikia ilgą laiką	• Įprasta, kad vasarą, kai aplinkos temperatūra yra aukštesnė, šaldiklis veikia ilgiau;
	• Vienu metu į šaldiklį nedėkite per daug maisto produktų;
	• Nedėkite maisto produktų, kol jie neatvėso;
	• Dažnas šaldiklio durelių atidarėjimas;
	• Storas ledo sluoksnis (reikia atitirpinti).
Apšvietimas neveikia	• Ar šaldiklis prijungtas prie elektros tinklo, ar nepažeista lemputė.
Durelių nepavyksta tinkamai uždaryti	• Šaldiklio durelės užstrigo dėl maisto pakuočių;
	• Per daug maisto;
	• Nesubalansuotas šaldiklis.

Problema	Galima priežastis
Didelis triukšmas	<ul style="list-style-type: none"> • Ar grindys lygios, ar šaldiklis stabiliai pastatytas; • Ar tinkamai išdėstyti šaldiklio priedai.
Laikiniai kilęs sunkumas atidaryti dureles	<ul style="list-style-type: none"> • Po šaldymo šaldiklio viduje ir išorėje susidarys slėgio skirtumas, todėl laikinai bus sunku atidaryti duris. Tai įprastas reiškinys.
Perkaitusi šoninė sienelė	<ul style="list-style-type: none"> • Eksploatacijos metu, ypač vasarą, šaldiklio korpusas gali skleisti šilumą, kurią skleidžia kondensatoriaus spinduliavimas, ir tai yra normalus reiškinys.
Paviršiaus kondensacija	<ul style="list-style-type: none"> • Kondensacija: ant šaldiklio išorinio paviršiaus ir durelių sandariklių galima aptikti kondensacijos reiškinį, kai aplinkos drėgmė yra didelė, tai normalus reiškinys, o kondensatą galima nuvalyti sausu rankšluosčiu.
Oro srauto garsas Zvimbimas Barškėjimas	<ul style="list-style-type: none"> • Šaldymo vamzdynuose cirkuliuojantis šaltnešis skleidžia garsus ir ūžesius, kurie yra normalūs ir neturi įtakos šaldymo poveikiui. • Zvimbimas sklinda veikiant kompresoriui, ypač vyno šaldytuvui pradedant veikti arba prietaisą išjungiant. • Elektromagnetinis (solenoidinis) vožtuvas arba elektros grandinės jungiklio sklendė barška, kas yra normalus reiškinys ir neturi įtakos prietaiso veikimui.

PRIEDAS

Speciali informacija pagal naują Europos standartą

Užsakytas dalis, nurodytas toliau pateiktoje lentelėje, galima įsigyti iš techninės priežiūros paslaugų teikėjo kanalų.

Užsakyta dalis	Suteikia	Minimalus reikalingas pateikimo laikas
Termostatai	Profesionalus techninės priežiūros personalas	Ne mažiau kaip 7 metai po to, kai rinkai buvo pateiktas paskutinis modelis
Temperatūros jutikliai	Profesionalus techninės priežiūros personalas	Ne mažiau kaip 7 metai po to, kai rinkai buvo pateiktas paskutinis modelis
Spausdintinės plokštės	Profesionalus techninės priežiūros personalas	Ne mažiau kaip 7 metai po to, kai rinkai buvo pateiktas paskutinis modelis
Šviesos šaltiniai	Profesionalus techninės priežiūros personalas	Ne mažiau kaip 7 metai po to, kai rinkai buvo pateiktas paskutinis modelis
Durelių rankenos	Profesionalūs remontininkai ir galutiniai naudotojai	Ne mažiau kaip 7 metai po to, kai rinkai buvo pateiktas paskutinis modelis
Durelių vyriai	Profesionalūs remontininkai ir galutiniai naudotojai	Ne mažiau kaip 7 metai po to, kai rinkai buvo pateiktas paskutinis modelis
Dėklai	Profesionalūs remontininkai ir galutiniai naudotojai	Ne mažiau kaip 7 metai po to, kai rinkai buvo pateiktas paskutinis modelis
Krepšiai	Profesionalūs remontininkai ir galutiniai naudotojai	Ne mažiau kaip 7 metai po to, kai rinkai buvo pateiktas paskutinis modelis
Durelių tarpikliai	Profesionalūs remontininkai ir galutiniai naudotojai	Ne mažiau kaip 10 metai po to, kai rinkai buvo pateiktas paskutinis modelis

Gerbiamas kliente,

1. Jei norite grąžinti arba pakeisti produktą, kreipkitės į parduotuvę, kurioje perkate.
(Nepamirškite pasiimti sąskaitos faktūros)
2. Jei jūsų produktas sugedo ir jam reikia remonto, susisieki su garantinio aptarnavimo paslaugų teikėju.

ATTENTION

Informaciją apie modelį gaminių duomenų bazėje ir modelio identifikatorių galima gauti naudojant interneto nuorodą, nuskaitytą QR kodu, jei yra, pateiktu gaminio energijos vartojimo efektyvumo etiketėje. Norėdami gauti daugiau informacijos apie prietaiso energijos vartojimo efektyvumą, apsilankykite svetainėje <https://ec.europa.eu> ir atlikite paiešką pagal modelio pavadinimą. Modelio pavadinimą rasite prietaiso vardinėje etiketėje.

PATEICĪBAS VĒSTULE

Paldies, ka izvēlējāties Midea! Pirms sava jaunā Midea izstrādājuma lietošanas, lūdzu, uzmanīgi izlasiet šo rokasgrāmatu, lai gūtu pārliecību, ka protat drošā veidā izmantot savas jaunās ierīces piedāvātās iespējas un funkcijas.

SATURS

PATEICĪBAS VĒSTULE	01
SPECIFIKĀCIJAS	02
PRODUKTA PĀRSKATS	03
PRODUKTA UZSTĀDĪŠANA	04
LIETOŠANAS NORĀDĪJUMI	06
TĪRĪŠANA UN APKOPE	11
PROBLĒMU NOVĒRŠANA	12
PIELIKUMS	14

SPECIFIKĀCIJAS

Produkta modelis	MDRC152FEE	MDRC207FEE	MDRC280FEE
Nominālais spriegums / Frekvence	220-240 V~/50 Hz		
Saldētavas nodalījuma tilpums (l)	99	142	198
Saldēšanas spēja (kg/24 h)	4,5	6,5	9
Temperatūras sasniegšanas laiks (h)	17	15	21
Dzesētājs, daudzums (g)	R600a, 42	R600a, 46	R600a, 56
Izmēri (P x Dz x A) mm	545*495*850	545*495*850	816*550*850

Produkta modelis	MDRC345FEE	MDRC405FEE	MDRC564FEE
Nominālais spriegums / Frekvence	220-240 V~/50 Hz		
Saldētavas nodalījuma tilpums (l)	249	290	418
Saldēšanas spēja (kg/24 h)	11,5	14	19
Temperatūras sasniegšanas laiks (h)	28	45	50
Dzesētājs, daudzums (g)	R600a, 66	R600a, 62	R600a, 100
Izmēri (P x Dz x A) mm	985*600*850	1115*670*850	1416*750*825

PRODUKTA PĀRSKATS

Komponentu nosaukumi

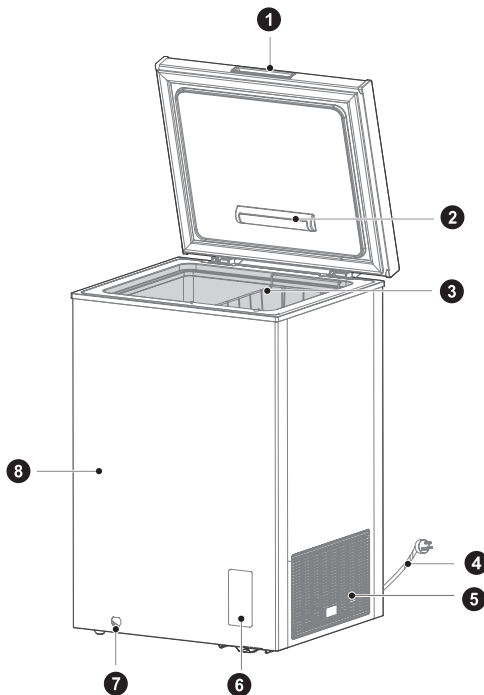

- | | | | |
|---|--------------------------------|---|----------------|
| 1 | Durvju rokturis (izvēles) | 7 | Notekas atvere |
| 2 | Lampiņa (pēc izvēles) | 8 | Skapis |
| 3 | Grozs (izvēles) | | |
| 4 | Strāvas vads | | |
| 5 | Aizvērtnis | | |
| 6 | Temperatūras kontroles panelis | | |

ATTENTION

Šeit parādītie attēli ir tikai piemēri.

LV

PRODUKTA UZSTĀDĪŠANA

Uzstādīšanas instrukcija

Aukstumiekārtām ar klimata klasi

- Atkarībā no klimata klases šo ledusskapi ir paredzēts lietot tabulā norādītajā apkārtnes temperatūras diapazonā.
- Klimata klase ir atrodama uz datu plāksnītes. Produkts var darboties nepareizi, ja temperatūra ir ārpus noteiktā diapazona.
- Klimata klase ir norādīta uz produkta etiķetes.

Efektīvās temperatūras diapazons

- Produkts ir paredzēts normālai darbībai temperatūru diapazonā, ko nosaka tā klases vērtējums.

Klase	Simbols	Apkārtējās vides temperatūras diapazons °C	
		IEC 62552 (ISO 15502)	ISO 8561
Paplašināts mērens	SN	+10 līdz +32	+10 līdz +32
Mērens	N	+16 līdz +32	+16 līdz +32
Subtropu	ST	+16 līdz +38	+18 līdz +38
Tropu	T	+16 līdz +43	+18 līdz +43

Izmēri un attālumi

- Pārāk mazs attālums no blakus esošajiem priekšmetiem var pasliktināt sasalšanas spēju un palielināt elektroenerģijas izmaksas. Uzstādot ierīci, atstājiet vairāk nekā 100 mm atstarpi no katras blakus esošās sienas.

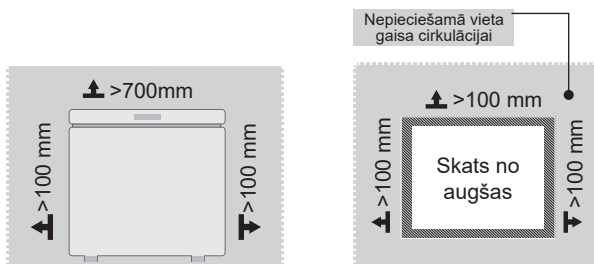

LV

● ATTENTION

Augstāk redzamais attāls ir tikai atsaucei. Faktiskā konfigurācija ir atkarīga no fiziskā izstrādājuma vai izplatītāja paziņojuma.

Ierīces pievienošana

Pēc ierīces uzstādīšanas pievienojiet strāvas kontaktdakšu kontaktligzdai.

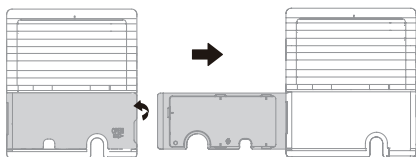

1. Atveriet vāku no sāniem, izmantojot instrumentu.
2. Atveriet vāku, izņemiet strāvas vadu un aizveriet vāku.

ATTENTION

Pēc barošanas vada (vai kontaktdakšas) pievienošanas kontaktligzdai uzgaidiet 2 vai 3 stundas, pirms ievietojat produktus ierīcē. Ievietojot produktus pirms ierīces pilnīgas atdzišanas, produkti var sabojāties.

Lampīņas nomaiņa (izvēles)

- Jebkāda LED lampīņu nomaiņa vai apkope ir jāveic ražotājam, tā servisa pārstāvim vai līdzīgi kvalificētai personai.

LIETOŠANAS NORĀDĪJUMI

Vadības panelis

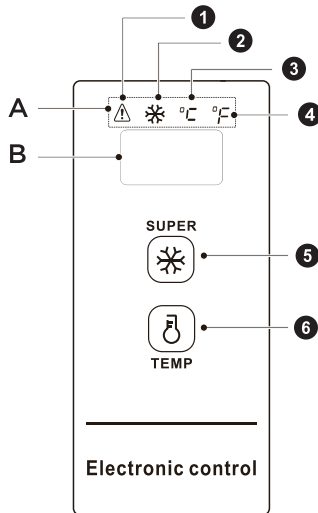

Darbības taustiņš un lampiņa	
1. Augstas temperatūras brīdinājuma indikators	A. Indikatora lampiņas displeja apgabals
2. Spēcīgas saldēšanas indikators	B. Temperatūras displeja apgabals
3. Temperatūras Celsija grādos indikators	
4. Temperatūras Fārenheita grādos indikators	
5. Spēcīgas saldēšanas taustiņš	
6. Uzsildīšanas režīma taustiņš	

Displeja regulēšana

- Ieslēdzot lādes tipa saldētavau, ekrāns iedegsies 3 sekundes. Pēc tam ieslēgsies normālas darbības ekrāns. Sākotnējai elektroniskā ekrāna temperatūrai jābūt zemākai par 18°C.
- Normālas darbības ekrāns:
 1. Ja nav kļūmes, tiks parādīta iestatītā temperatūra vai funkciju režīms;
 2. Ja ir kļūme, tiks parādīts tās kods;

Miega funkcija:

- Miega funkcija darbojas pēc noklusējuma pēc pieslēgšanas elektrības padevei, kad ir apstiprināta temperatūra, displejs izdziest pēc 30 sekundēm. Miega režīmu var pārslēgt, izmantojot taustiņu kombināciju:
- Miega funkciju ieslēdz, vienlaikus nospiežot un 5 sekundes turot uzsildīšanas taustiņu "TEMP" un spēcīgas saldēšanas taustiņu "SUPER", kamēr temperatūras rādījuma vietā vienu reizi parādās ON.
- Miega funkciju izslēdz, vienlaikus nospiežot un 5 sekundes turot uzsildīšanas taustiņu "TEMP" un spēcīgas saldēšanas taustiņu "SUPER", kamēr temperatūras rādījuma vietā vienu reizi parādās OFF.

Darbību kontrole:

- Ieslēdziet miega funkciju. Pēc uzsildīšanas temperatūras apstiprināšanas katru reizi rādījuma vieta nodzīsīs vēl uz 30 sekundēm;
- Aizveriet miega funkciju. Pēc uzsildīšanas temperatūras apstiprināšanas katru reizi rādījuma vieta nenodzīsīs un turpinās degt.

Bloķēšana/atbloķēšana

Pēc tam, kad saldētava pirmo reizi ir pievienota elektrībai, taustiņš pēc noklusējuma ir bloķēts. Nepieciešams darbināt saldētavu pēc atbloķēšanas.

- Bloķēšana: pēc tam, kad 3 sekundes nepārtraukti spiesta spēcīgas saldēšanas taustiņš "SUPER", rādījuma vieta vienu reizi nomirgos un uzreiz tiks lietota iestatītā temperatūra. Tiklīdz saldētava tiek bloķēta, rādījuma vieta nemirgos. Ja 30 sekunžu laikā netiek izmantots neviens taustiņš, saldētava var arī automātiski bloķēties, un rādījuma vieta vienu reizi mirgos.
- Atbloķēšana: pēc tam, kad 3 sekundes nepārtraukti spiests spēcīgas saldēšanas taustiņš "SUPER", displeja apgabals vienu reizi nomirgos un notiks atbloķēšana. Bloķētā stāvoklī nepieciešams veikt darbību ar taustiņu pēc atbloķēšanas.



SVARĪGI:

Atbloķētā stāvoklī izpildāmas šādas taustiņu kombinācijas.

Temperatūras konvertēšana Fārenheita un Celsija skalā

- 3 sekundes turot nospiestu uzsildīšanas pogu “”, var veikt Fārenheita un Celsija temperatūras konvertēšanu. Kad tiek parādīta temperatūra Celsija grādos, iedegas Celsija grādu temperatūras indikators. Kad tiek parādīta temperatūra Fārenheita grādos, ekrāna vietā mirgojot ieslēdzas Fārenheita grādu temperatūras indikators.

Temperatūras iestatīšana

- Nospiežot uzsildīšanas pogu “”, ekrānā tiks parādīta lādes tipa saldētavas temperatūra. Vienreiz nospiežot uzsildīšanas pogu “”, lādes tipa saldētavas temperatūra vienmēr maina 1 grādu Celsija/Fārenheita skalā;

ATTENTION

-30°C/-22°F iestatījumiem ieteicamā apkārtnes temperatūra ir 25°C/77°F vai zemāka

Noteiktas temperatūras izmaiņas veic, pamatojoties uz šādiem datiem:





10°C → 9°C → 8°C → ... 1°C → 0°C → -1°C → ... → -28°C → -29°C → -30°C

Temperatūras pēc Fārenheita skalas iestatīšanas mērogs:

50°F → 49°F → 48°F → ... 33°F → 32°F → 31°F → ... → -20°F → -21°F → -22°F

Spēcīgas saldēšanas režīms

Sākt spēcīgas saldēšanas režīmu:

Nospiežot spēcīgas saldēšanas taustiņu “”, spēcīgas saldēšanas indikators “” iedegas; iestatot temperatūru Celsija grādos, temperatūras rādījuma vietā būs redzams “-30”. Ja nepārtraukti darbojas kompresors, iedegas Celsija grādu indikators “”. Iestatot temperatūru Fārenheita grādos, temperatūras rādījuma vietā būs redzams “-22”. Ja nepārtraukti darbojas kompresors, iedegas Fārenheita grādu indikators “”.

Aizvērt spēcīgas saldēšanas režīmu:

- Ieslēdziet pēc elektroapgādes pārtraukuma;
- Nepārtraukta kompresora darbība 24 stundas;
- Ja spēcīgas saldēšanas režīmā rodas sensora kļūda, spēcīgas saldēšanas režīmu var aizvērt;
- Spēcīgas saldēšanas režīmā to var aizvērt, vēlreiz nospiežot spēcīgas saldēšanas pogu “”.

Brīdinājums par augstu temperatūru

- Brīdinājuma laikā deģis indikators “”.

Elektroapgādes traucējumu atmiņa

- Elektroapgādes traucējumu laikā saldētava nekavējoties pārtrauks darboties. Pēc elektroapgādes atjaunošanas darbība turpināsies, pamatojoties uz iestatījumiem pirms elektroapgādes traucējumiem. Pēc elektroapgādes traucējumiem spēcīgās saldēšanas režīms tiek aizvērts.

Kļūdas kods

- Ja rodas kļūme, rādījuma apgabalā tiks parādīts atbilstoši kļūdas kodi, kā parādīts turpmākajā tabulā. Lietotājam ir jāsaazinās ar tehniskās apkopes speciālistu, lai pārliecinātos par normālu lādes tipa saldētavas darbību.

Kļūmes kods	Kļūmes apraksts
E2	Temperatūras sensora kļūda

Padomi produktu uzglabāšanai

- Zemā lādes tipa saldētavas temperatūra ļauj uzturēt produktus svaigus ilgu laiku, un to galvenokārt izmanto sasaldētu produktu uzglabāšanai un ledus pagatavošanai.
- Saldētava ir piemērota, lai uzglabātu gaļu, zivis, garšvielas, konditorejas izstrādājumus un citus produktus, ko nav paredzēts ātri izlietot. Neglabājiet šķidrumus pudelēs vai slēgtos traukos, piemēram, alu, dzērienus u.c.
- Tā nav piemērota ilglaicīgai pudeļu un slēgtu konteineru uzglabāšanai, ja tajos iepildīts šķidrums. Ja vēlaties uzglabāt pudeles vai slēgtus konteinerus ar iepildītu šķidrumu, šie trauki nedrīkst atrasties tuvu lādes tipa saldētavas sienai.
- Pastāv zināma atšķirība starp temperatūru kastes iekšpusē un faktiski iestatīto temperatūru, kas neietekmē normālu lietošanu.
- Lūdzu, ņemiet vērā produktu derīguma termiņu.
- Ātrās saldēšanas funkcija ir paredzēta, lai saglabātu produktu uzturvērtību. To izmantojot, produktus iespējams sasaldēt īsā laikā. Ja vienlaikus nepieciešams sasaldēt lielu daudzumu pārtikas, 5 stundas iepriekš ieteicams ieslēgt ātrās saldēšanas funkciju. Šajā gadījumā lādes tipa saldētavas saldēšanas ātrums pieaug, un ir iespējams ātri sasaldēt pārtiku un efektīvi saglabāt pārtikas uzturvērtību.

ATTENTION

- Pēc ilgstošas lietošanas iespējams eņģes nolietojums, kas var izraisīt troksni, atverot/aizverot durvis, un saīsināt eņģes darbību. Ieteicams regulāri apstrādāt eņģi ar smērvielu, tas efektīvi novērsīs troksni un paildzinās eņģes darbību.
- Grozā ievietoto produktu kopējam svaram nevajadzētu pārsniegt 5 kg.
- Ja produkts ir iepakots plānā plēvē, uz kastes un plēves virsmas var veidoties kondensāts strauju pārvadāšanas vides temperatūras un mitruma līmeņa izmaiņu rezultātā. Tā ir normāla fizikāla parādība, kas neietekmē izstrādājuma lietošanu.

TĪRĪŠANA UN APKOPE

Jūsu saldētava ir paredzēta lietošanai visu gadu, un tai ir nepieciešama minimāla tīrīšana un apkope. Lai saldētava darbotos efektīvi un bez smakām, iesakām to tīrīt regulāri.

Atkausēšana

Saldētavas atkausēšana jāveic manuāli.

- Atvienojiet saldētavu no barošanas avota un atveriet saldētavas durvis. Pirms atkausēšanas izņemiet produktus un grozu. Atveriet izplūdes atveri un notekas atveri (un novietojiet ūdens trauku pie izplūdes atveres). Sarma iekšpusē dabiski izkusīs, noslaukiet izkusušo ūdeni ar sausu, mīkstu drānu. Kad sarma kļūst mīkstāka, varat izmantot ledus skrāpi, lai paātrinātu atkausēšanas procesu.
- Veicot atkausēšanu, pirms piederumu izņemšanas izņemiet produktus un novietojiet vēsā vietā.

Lietošanas pārtraukums

- Elektroapgādes traucējums: produktus var uzglabāt pāris stundas pat vasarā elektroapgādes traucējuma gadījumā. Ieteicams samazināt durvju atvēršanas biežumu un nelikt saldētavā svaigus produktus.
- Ilgstoša nelietošana: ja saldētava ilgstoši nav lietota, atvienojiet to no barošanas avota, lai tīrītu. Turiet durvis atvērtas, lai novērstu nepatīkamu aromātu.
- Pārvietošana: negrieziet saldētavu otrādi un neradiet vibrēšanu, pārnēsāšanas leņķis nedrīkst būt lielāks par 45°. Pārvietojot ierīci, neturiet to aiz durvīm un eņģēm.

ATTENTION

- Neizmantojiet citas mehāniskas ierīces vai citus paņēmienus, lai procesu paātrinātu, izņemot tos, ko ieteicis ražotājs. Nesabojājiet dzesētāja shēmu.
- Kad saldētava tiek palaista, ieteicama tās pastāvīga darbināšana. Neapstādiet saldētavas darbību normālos apstākļos, lai neietekmētu tās darbību.

PROBLĒMU NOVĒRŠANA

Sekojošās vienkāršās problēmas var risināt pats lietotājs. Sazinieties ar pēcpārdošanas pakalpojumu nodaļu, ja problēma nav atrisināta.

Problēma	Iespējamais cēlonis
Nedarbojas	• Pārbaudiet, vai saldētava ir pievienota barošanas avotam;
	• Zems spriegums
	• Vai temperatūras regulēšanas grozāmpoga ir darba diapazonā
	• Energopadeves atteice vai nostrādājis kontūrs.
Smaka	• Aromātiski produkti ir rūpīgi jāiesaiņo;
	• Pārbaudiet, vai nav sabojājušos produktu
	• Nepieciešama iekšpuses tīrīšana.
Ilgstoša kompresora darbība	• Ir normāli, ka saldētava darbojas ilgāku laiku vasarā, kad apkārtnes temperatūra ir augstāka;
	• Nelieciet saldētavā vienlaicīgi pārāk daudz produktu;
	• Nelieciet saldētavā produktus, kamēr tie nav atdzisuši;
	• Saldētavas durvju bieža atvēršana;
	• Biezs sarmas slānis (nepieciešama atkausēšana).
Apgaismojums nedarbojas	• Pārbaudiet, vai saldētava ir savienota ar barošanas avotu un vai nav bojāta lampiņa.
Durvis nevar pareizi aizvērt	• Produktu iepakojumi traucē aizvērt saldētavas durvis;
	• Pārāk daudz produktu;
	• Saldētava nav balansēta.

Problēma	Iespējamais cēlonis
Skaļš troksnis	<ul style="list-style-type: none"> • Pārbaudiet, vai grīda ir līdzena, vai saldētava ir novietota stabili; • Pārbaudiet, vai saldētavas piederumi ir pareizi izvietoti.
Pārejošas grūtības durvju atvēršanā	<ul style="list-style-type: none"> • Pēc atkausēšanas spiediens saldētavas iekšpusē un ārpusē atšķiras, kā rezultātā var būt grūti atvērt durvis. Tā ir normāla fizikāla parādība.
Sānu siena pārkarst	<ul style="list-style-type: none"> • Saldētavas korpuss darbības laikā var izstarot siltumu, īpaši vasarā. To izraisa kondensatora starojums, un tā ir normāla parādība.
Virsmas kondensācija	<ul style="list-style-type: none"> • Kondensācija: kondensāts parādās uz saldētavas ārējās virsmas un durvju blīvēm, kad ir augsts apkārtējais mitrums. Tā ir normāla parādība, un kondensātu var noslaucīt ar sausu dvieli.
Gaisa plūsmas skaņa Dūkoņa Klaboņa	<ul style="list-style-type: none"> • Dzesētāju cirkulācija rada skaņas, kas ir normāla parādība un neietekmē dzesēšanas efektu. • Strādājošais kompresors ģenerēs dūkoņu, jo īpaši uzsākot vai pārtraucot darbību. • Elektromagnētiskais vārsts vai elektriskā slēdža vārsts klabēs, kas ir normāla parādība un neietekmē darbību.

PIELIKUMS

Īpaši jaunam Eiropas standartam

Pasūtītās detaļas, kas norādītas tabulā, var iegādāties ar servisa nodrošinātāja starpniecību.

Pasūtītā daļa	Nodrošina	Minimālais piegādes laiks
Termostati	Profesionāls apkopes personāls	Vismaz 7 gadus pēc pēdējā modeļa palaišanas tirgū
Temperatūras sensori	Profesionāls apkopes personāls	Vismaz 7 gadus pēc pēdējā modeļa palaišanas tirgū
Apdrukātas shēmas plates	Profesionāls apkopes personāls	Vismaz 7 gadus pēc pēdējā modeļa palaišanas tirgū
Gaismas avots	Profesionāls apkopes personāls	Vismaz 7 gadus pēc pēdējā modeļa palaišanas tirgū
Durvju rokturi	Profesionāli labotāji un galalietotāji	Vismaz 7 gadus pēc pēdējā modeļa palaišanas tirgū
Durvju eņģes	Profesionāli labotāji un galalietotāji	Vismaz 7 gadus pēc pēdējā modeļa palaišanas tirgū
Plaukti	Profesionāli labotāji un galalietotāji	Vismaz 7 gadus pēc pēdējā modeļa palaišanas tirgū
Grozi	Profesionāli labotāji un galalietotāji	Vismaz 7 gadus pēc pēdējā modeļa palaišanas tirgū
Durvju blīves	Profesionāli labotāji un galalietotāji	Vismaz 10 gadus pēc pēdējā modeļa palaišanas tirgū

Cienījamais klient,

1. Ja vēlaties nodot atpakaļ vai nomainīt izstrādājumu, lūdzu, sazinieties ar veikalu, kurā to iegādājāties.

(Atcerieties paņemt līdzi pirkuma čeku)

2. Ja izstrādājums ir salūzis un ir nepieciešams remonts, lūdzu, sazinieties ar pēcpārdošanas pakalpojumu sniedzēju.

LV

ATTENTION

Informāciju par konkrēto modeli produktu datubāzē, kā arī modeļa identifikatoru var iegūt, izmantojot tīmekļa saiti, skenējot QR kodu, ja tāds ir, uz izstrādājuma energoefektivitātes marķējuma.

Lai iegūtu papildinformāciju par ierīces energoefektivitāti, apmeklējiet vietni <https://ec.europa.eu> un meklējiet, izmantojot modeļa nosaukumu.

Modeļa nosaukums pieejams uz ierīces datu uzlīmes.



make yourself at home



www.midea.com

© Midea 2022, všechny práva vyhrazené