



Refrigerator  
**RETRO SERIES**

# **USER MANUAL**

**MDRD142SLE\***

Warning notices: Before using this product, please read this manual carefully and keep it for future reference. The design and specifications are subject to change without prior notice for product improvement. Consult with your dealer or manufacturer for details. The diagram above is just for reference. Please take the appearance of the actual product as the standard.



# LANGUAGES

<b>EN</b>	English
<b>DE</b>	Deutsch
<b>IT</b>	Italian
<b>FR</b>	French
<b>ES</b>	Spanish
<b>PT</b>	Portuguese
<b>GR</b>	Greek
<b>PL</b>	Polish
<b>LV</b>	Latvian
<b>SR</b>	Serbian
<b>HR</b>	Republika Hrvatska
<b>HU</b>	Hungary
<b>SL</b>	Slovenia
<b>RO</b>	Romania
<b>BG</b>	Bulgaria
<b>LT</b>	Lithuania
<b>AL</b>	Albanian
<b>CZ</b>	Czech
<b>SK</b>	Slovak

## THANK YOU LETTER

Thank you for choosing Midea! Before using your new Midea product, please read this manual thoroughly to ensure that you know how to operate the features and functions that your new appliance offers in a safe way.

EN

# CONTENTS

THANK YOU LETTER	01
SPECIFICATIONS	02
PRODUCT OVERVIEW	03
PRODUCT INSTALLATION	04
OPERATION INSTRUCTIONS	08
CLEANING AND MAINTENANCE	10
TROUBLESHOOTING	11
APPENDIX	12

# SPECIFICATIONS

Product model	MDRD142SLE
Rated Voltage/Frequency	220-240V~/50Hz
Rated Current	0.5A
Total Volume	93L
Fresh Food Compartment Volume	93L
Refrigerant, Amount	R600a,24g
Overall Dimension (W x D x H)	488x440x835mm

EN

# PRODUCT OVERVIEW

## Names of components

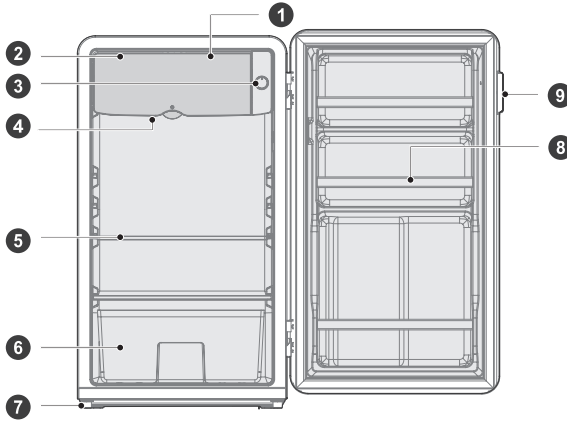

- |   |                         |   |                                      |
|---|-------------------------|---|--------------------------------------|
| 1 | Convenience compartment | 6 | Fruits and vegetables box (optional) |
| 2 | Small door              | 7 | Leveling foot                        |
| 3 | Thermostat knob         | 8 | Toolbar                              |
| 4 | Drain tray              | 9 | Door handle                          |
| 5 | Glass Shelf             |   |                                      |

### ATTENTION

The picture above is only for reference. The actual configuration will depend on the physical product or statement by the distributor.

# PRODUCT INSTALLATION

## Install Instruction

### For refrigerating appliances with climate class

- Depending on the climate class, this refrigerator is intended to be used at an ambient temperature range as specified in the following table.
- The climate class can be found on the rating plate. The product may not operate properly at temperatures outside of the specific range.
- You can find the climate class on the product label.

### Effective temperature range

- The product is designed to operate normally in the temperature range specified by its class rating.

Class	Symbol	Ambient temperature range °C	
		IEC 62552 (ISO 15502)	ISO 8561
Extended temperate	SN	+ 10 to + 32	+ 10 to + 32
Temperate	N	+ 16 to + 32	+ 16 to + 32
Subtropical	ST	+ 16 to + 38	+ 18 to + 38
Tropical	T	+ 16 to + 43	+ 18 to + 43

### Dimensions and clearances

- Too small of a distance from adjacent items may result in the degradation of freezing capability and increased electricity costs. Allow over 100 mm of clearance from each adjacent wall when installing the appliance.

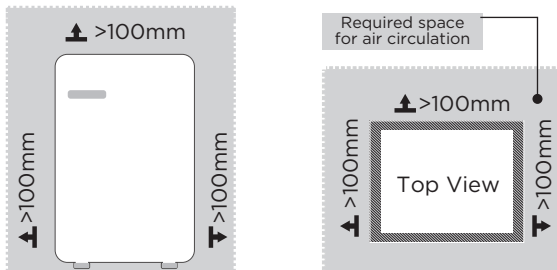

### ATTENTION

The picture above is only for reference. The actual configuration will depend on the physical product or statement by the distributor.

Space requirement diagram (when the door is open and when the door is closed)

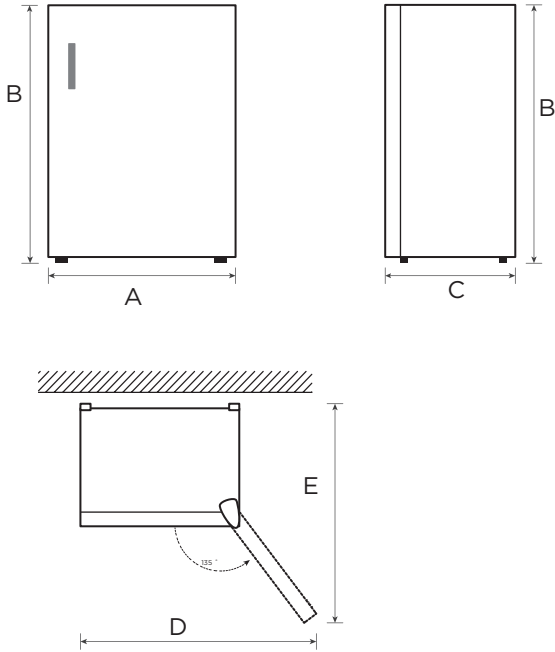

EN

Width	Overall Height	Depth	Width doors open $135^\circ$	Depth doors open $135^\circ$
A	B	C	D	E
488	835	440	970	890

Notice: All dimensions in mm.



## Installation of door handle (optional)

1. As shown in the figure, align the two round holes inside the handle base with the reserved holes on the door, and use the self-contained Phillips screwdriver to fasten the two hexagon screws until the handle base does not shake.
2. Align the handle with the upper and lower guide slots on the handle base, and push the handle horizontally from left to right as shown in the figure until it reaches the end.
3. Align the countersunk screw with the reserved hole on the lower side of the handle and secure it tightly.

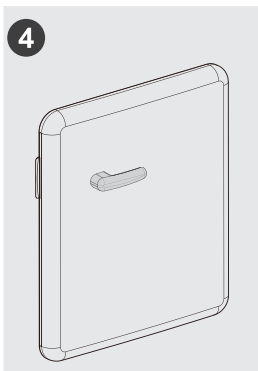
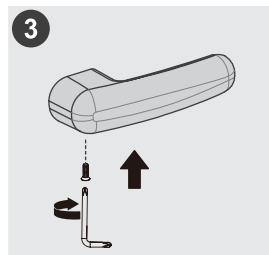
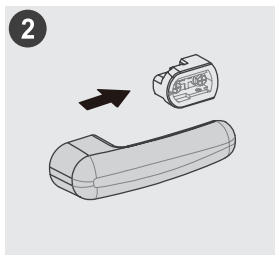

### ATTENTION

To remove the handle, you need to remove the screw first, and then slightly shake the handle to push it out in the opposite direction (from right to left). Be careful not to push it hard horizontally to avoid hitting your fingers.

( The picture above is only for reference. The actual configuration will depend on the physical product or statement by the distributor )



## Leveling feet

To avoid vibration, the unit must be leveled.

If required, adjust the leveling screws to compensate for the uneven floor.

The front should be slightly higher than the rear to aid in door closing.

Leveling screws can be turned easily by tipping the cabinet slightly.

Turn the leveling screws counterclockwise  to raise the unit, clockwise  to lower it.

## Drain tray

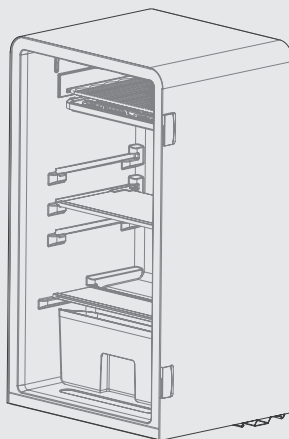
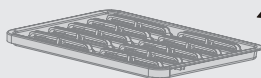

### Operation guide:

1. Open the small door and pull out the drain tray.
2. Empty the water in the drain tray and put the drain tray back.

EN

## Tips for energy saving

- Do not place the appliance near cookers, radiators or other heat sources. If the ambient temperature is high, the compressor will run more frequently and for longer, resulting in increased energy consumption.
- Ensure that there is sufficient ventilation at the base of the appliance, on the sides of the appliance and at the back of the appliance. Never cover ventilation openings.
- Please also observe the spacing dimensions in the chapter "Installation".
- The arrangement of drawers, shelves and racks as shown in the illustration offers the most efficient use of energy and should therefore be retained as far as possible. All drawers and shelves should remain in the appliance to keep the temperature stable and save energy.
- An evenly filled refrigerator/freezer compartment contributes to optimal energy use. Therefore, avoid empty or half-empty compartments.
- Allow warm food to cool before placing it in the refrigerator/freezer. Food that has already cooled down increases energy efficiency.
- Open the door only as briefly as necessary to minimize cold loss. Opening the door briefly and closing it properly reduces energy consumption.
- The door seals of your appliance must be perfectly intact so that the doors close properly and energy consumption is not increased unnecessarily.

# OPERATION INSTRUCTIONS

## Control panel

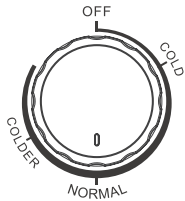

- The figures do not mean specific set temperature, but temperature level.  
“COLD” means the warmest setting  
“COLDER” means the coldest setting  
The higher the figure is, the lower the actual temperature inside refrigerator shall be.  
“OFF” means stop running.
- Please adjust between “cold” and “colder” gear.  
Recommended gear: “normal”

### ATTENTION

The actual control panel may differ from model to model.

## Tips on storing food

### Cooling compartment

- To reduce moisture and subsequent ice build-up, never put liquid into the refrigerator in unsealed containers. Frost tends to concentrate in the coolest parts of the evaporator. Storing uncovered liquids results in a more frequent need for defrosting.
- Never put warm foods in the refrigerator. These should first cool down at room temperature and then be placed so as to ensure adequate air circulation in the refrigerator.
- Foods or food containers should not touch the back wall of the refrigerator because they could freeze to the wall. Do not keep regularly opening the door of the refrigerator.
- Meat and clean fish (packed in a package or plastic foil) can be placed in the refrigerator, which can be used in 1-2 days.
- Fruit and vegetables without packaging can be placed in the part designated for fresh fruit and vegetables.

### ATTENTION

The optimal temperature setting of each compartment depends on the ambient temperature. Above optimal temperature is based on the ambient temperature of 25 °C.

Order	Compartments TYPE	Target storage temp. [°C]	Appropriate food
1	Fridge	+2 - +8	Eggs, cooked food, packaged food, fruits and vegetables, dairy products, cakes, drinks and other foods are not suitable for freezing.
2	(***)*-Freezer	≤-18	Seafood (fish, shrimp, shellfish), freshwater aquatic products and meat products (recommended for 3 months, the longer the storage time, the worse the taste and nutrition), suitable for frozen fresh food.
3	***-Freezer	≤-18	Seafood (fish, shrimp, shellfish), freshwater aquatic products and meat products (recommended for 3 months, the longer the storage time, the worse the taste and nutrition), suitable for frozen fresh food.
4	** -Freezer	≤-12	Seafood (fish, shrimp, shellfish), freshwater aquatic products and meat products (recommended for 3 months, the longer the storage time, the worse the taste and nutrition), suitable for frozen fresh food.
5	*-Freezer	≤-6	Seafood (fish, shrimp, shellfish), freshwater aquatic products and meat products (recommended for 3 months, the longer the storage time, the worse the taste and nutrition), suitable for frozen fresh food.
6	0-star	-6 - 0	Fresh pork, beef, fish, chicken, some packaged processed foods, etc. (Recommended to eat within the same day, preferably no more than 3 days). Partially encapsulated processed foods (non-freezable foods).
7	Chill	-2 - +3	Fresh/ frozen pork, beef, chicken, freshwater aquatic products, etc. (7 days below 0°C and above 0°C is recommended for consumption within that day, preferably no more than 2 days).Seafood (less than 0 for 15 days, it is not recommended to store above 0°C).
8	Fresh food	0 - +4	Fresh pork, beef, fish, chicken, cooked food, etc. (Recommended to eat within the same day, preferably no more than 3 days)
9	Wine	+5 - +20	Red wine, white wine, sparkling wine, etc.

### ATTENTION

please store different foods according to the compartments or target storage temperature of your purchased.

# CLEANING AND MAINTENANCE

## Defrosting

### Refrigerator shall be manually defrosted.

- Disconnect the plug from the wall socket, open the door and remove all the food to a cool place. It is recommended to remove the frost by a plastic scraper, or let the temperature rise naturally until the frost melts. Then wipe away the remaining ice and water, and plug in socket for switching on the refrigerator.
- It is normal for the evaporator in the refrigerator to frost in use. When you manually defrost, please use the drain tray to connect the defrosting water.

### ATTENTION

Other mechanical devices or other means shall not be used to accelerate except those recommended by the manufacturer. Do not damage the refrigerant circuit.

## Stop using

### Power failure:

In case of power failure, even if it is in summer, foods inside the appliance can be kept for several hours; during the power failure, the times of door opening shall be reduced, and no more fresh food shall be put into the appliance.

### Long-time nonuse:

The appliance shall be unplugged and then cleaned. Please leave the doors open to prevent odor.

### Moving:

Before the refrigerator is moved, take all objects inside out, fix the glass partitions, vegetable holder, freezing chamber drawers and etc. with tape, and tighten the leveling feet; close the doors and seal them with tape. During moving, the appliance shall not be laid upside down or horizontally, or be vibrated; the inclination during movement shall be no more than 45°.

### ATTENTION

The appliance shall run continuously once it is started. Generally, the operation of the appliance shall not be interrupted; otherwise the service life may be impaired.

Foods can be preserved for a couple of hours even in summer in case of power failure; it is recommended to reduce the frequency of opening door.

# TROUBLESHOOTING

The following simple issues can be handled by the user. Please call the after-sale service department if the issues are not solved.

Problem	Possible reason
Failed operation	<ul style="list-style-type: none"> <li>• Check whether the appliance is connected to power or whether the plug is in well contact</li> </ul>
	<ul style="list-style-type: none"> <li>• Check whether the voltage is too low</li> </ul>
	<ul style="list-style-type: none"> <li>• Check whether there is a power failure or partial circuits have tripped</li> </ul>
Odor	<ul style="list-style-type: none"> <li>• Odorous foods shall be tightly wrapped</li> </ul>
	<ul style="list-style-type: none"> <li>• Check whether there is any rotten food</li> </ul>
	<ul style="list-style-type: none"> <li>• Clean the inside of the refrigerator</li> </ul>
Long-time operation of the compressor	<ul style="list-style-type: none"> <li>• Long operation of the refrigerator is normal in summer</li> </ul>
	<ul style="list-style-type: none"> <li>• when the ambient temperature is high it is not suggestible having too much food in the appliance at the same time</li> </ul>
	<ul style="list-style-type: none"> <li>• Food shall get cool before being put into the appliance</li> </ul>
	<ul style="list-style-type: none"> <li>• The doors are opened too frequently</li> </ul>
Door can not be properly closed	<ul style="list-style-type: none"> <li>• The door is stuck by food packages too much food is placed</li> </ul>
	<ul style="list-style-type: none"> <li>• The refrigerator is tilted.</li> </ul>
Loud noises	<ul style="list-style-type: none"> <li>• Check whether the floor is level and whether the refrigerator is placed stably</li> </ul>
	<ul style="list-style-type: none"> <li>• Check whether accessories are placed at proper locations</li> </ul>
Hot housing	<ul style="list-style-type: none"> <li>• Heat dissipation of the built-in condenser via the housing, which is normal when housing becomes hot due to high ambient temperature, storage of too much food or shutdown of the compressor is shut down, provide sound ventilation to facilitate heat dissipation</li> </ul>
Surface condensation	<ul style="list-style-type: none"> <li>• Condensation on the exterior surface and door seals of the refrigerator is normal when the ambient humidity is too high. Just wipe the condensate with a clean towel.</li> </ul>

# APPENDIX

## Special for new European standard

The ordered parts in the following table can be acquired from Service provider channel

Ordered part	Provided by	Minimum time required for Provision
Thermostats	Professional maintenance personnel	At least 7 years after the last model is launched on the market
Temperature sensors	Professional maintenance personnel	At least 7 years after the last model is launched on the market
Printed circuit boards	Professional maintenance personnel	At least 7 years after the last model is launched on the market
Light sources	Professional maintenance personnel	At least 7 years after the last model is launched on the market
Door handles	Professional repairers and final users	At least 7 years after the last model is launched on the market
Door hinges	Professional repairers and final users	At least 7 years after the last model is launched on the market
Trays	Professional repairers and final users	At least 7 years after the last model is launched on the market
Baskets	Professional repairers and final users	At least 7 years after the last model is launched on the market
Door gaskets	Professional repairers and final users	At least 10 years after the last model is launched on the market

## Dear customer

1. If you want to return or replace the product, please contact the store where you buy.

(Remember to bring the purchase invoice)

2. If your product breaks down which needs to repair, please contact after-sales service provider.

## ATTENTION

The model information in the product database, as well as the model identifier, can be obtained through a weblink scanned by a QR code, if any, on the energy efficiency label of the product.

For more information about the energy efficiency of the appliance, visit <https://ec.europa.eu> and search using the model name.

The model name can be found on the rating label of the appliance.

## Coldest zone in the refrigerator

### OPTIONAL: OK-temperature indicator

The OK-temperature indicator can be used to determine temperatures below +4°C. Gradually reduce the temperature if the sign does not indicate "OK".

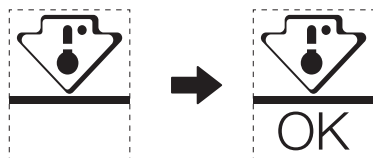

EN

To ensure the temperature in this area, do not change the positioning of the shelf. In forced air refrigerators (equipped with a fan or No Frost models), the symbol of the coldest zone is not represented because the temperature inside is homogeneous.

### Temperature indicator setting

- To help you set your refrigerator well, it is equipped with a temperature indicator that will monitor the average temperature in the coldest zone.
- **WARNING:** This indicator is intended to work only with your refrigerator, do not use it in another refrigerator (in fact, the coldest zone is not the same), or for any other use.

### Checking the temperature in the coldest zone

- With the temperature indicator, you can check regularly that the temperature of the coldest zone is correct. Indeed, the internal temperature of the refrigerator depends on several factors such as the ambient temperature of the room, the amount of food stored and the frequency of door opening. Take these factors into consideration when setting the device.
- When the indicator shows « OK », this means that your thermostat is well adjusted and the internal temperature correct.
- If the indicator of temperature turns **WHITE**, this means that the temperature is too high; in this case, increase the refrigerator temperature control setting and wait for 12 hours before performing a new visual inspection of the indicator. When fresh food has been introduced or the door has been left open, it is possible for the indicator of temperature to turn **WHITE** after a while.





## **VIELEN DANK**

Vielen Dank, dass Sie sich für Midea entschieden haben! Bevor Sie Ihr neues Midea-Produkt in Betrieb nehmen, lesen Sie bitte dieses Handbuch aufmerksam durch, damit Sie wissen, wie Sie die Funktionen Ihres neuen Geräts auf sichere Weise nutzen können.

# INHALT

DE

<b>VIELEN DANK</b> .....	01
<b>TECHNISCHE DATEN</b> .....	02
<b>ÜBERBLICK ÜBER DAS PRODUKT</b> .....	03
<b>INSTALLATION</b> .....	04
<b>BEDIENUNGSANLEITUNG</b> .....	08
<b>REINIGUNG UND PFLEGE</b> .....	10
<b>FEHLERSUCHE</b> .....	11
<b>ANHANG</b> .....	12

# TECHNISCHE DATEN

Produktmodell	MDRD142SLE
Nennspannung/-frequenz	220 - 240 V~/50 Hz
Nennstrom	0,5 A
Gesamtvolumen	93 L
Fassungsvermögen des Frischkostfaches	93 L
Kältemittel, Menge	R600a, 24 g
Abmessungen (B x T x H)	488 x 440 x 835 mm

DE

# ÜBERBLICK ÜBER DAS PRODUKT

## Komponentenbezeichnung

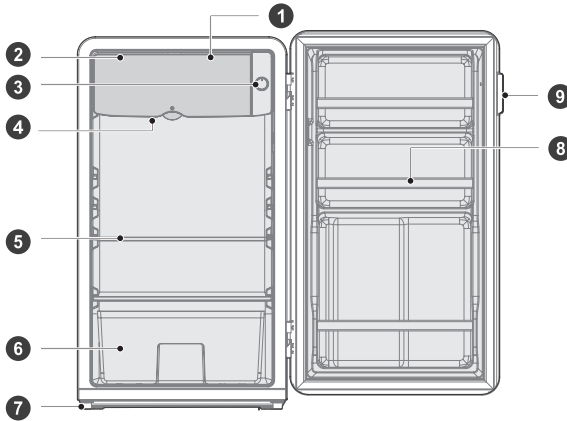

- |   |                  |   |                                 |
|---|------------------|---|---------------------------------|
| 1 | Lebensmittelfach | 6 | Obst- und Gemüsefach (optional) |
| 2 | Gefrierfachtür   | 7 | Nivellierfuß                    |
| 3 | Thermostatregler | 8 | Türablage                       |
| 4 | Tropfschale      | 9 | Türgriff                        |
| 5 | Glasablage       |   |                                 |

### ● ACHTUNG

Die vorstehende Abbildung dient lediglich als Referenz. Die vorhandene Konfiguration ist vom tatsächlichen Produkt oder den Angaben des Lieferanten abhängig.

# INSTALLATION

## Installationsanleitung

### Für Kühlgeräte mit Klimaklasse

- In Abhängigkeit von der Klimaklasse ist dieses Kühlgerät für den Einsatz in dem Temperaturbereich bestimmt, der in nachstehender Tabelle angegeben ist.
- Die Klimaklasse finden Sie auf dem Typenschild. Außerhalb des angegebenen Temperaturbereiches arbeitet das Gerät u. U. nicht ordnungsgemäß.
- Die Klimaklasse finden Sie auf dem Etikett des Produkts.

### Effektiver Temperaturbereich

- Das Produkt wurde entwickelt, um in dem bei seiner Klimaklasse angegebenen Temperaturbereich normal zu arbeiten.

Klasse	Symbol	Umgebungstemperaturbereich °C	
		IEC 62552 (ISO 15502)	ISO 8561
Kaltgemäßigt	SN	+10 bis +32	+10 bis +32
Kühlgemäßigt	N	+16 bis +32	+16 bis +32
Subtropisch	ST	+16 bis +38	+18 bis +38
Tropisch	T	+16 bis +43	+18 bis +43

### Abmessungen und Freiräume

- Ein zu geringer Abstand zu Gegenständen kann die Kühlfähigkeit herabsetzen und die Stromkosten erhöhen. Halten Sie bei der Installation des Gerätes mindestens 100 mm Abstand zur Wand ein.

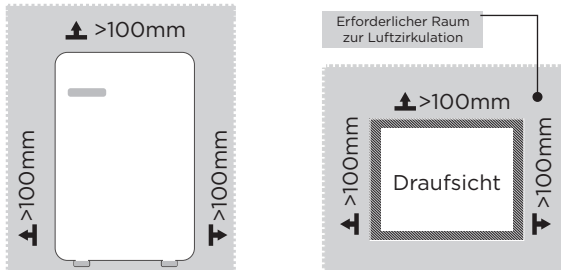

### ⚠ ACHTUNG

Die vorstehende Abbildung dient lediglich als Referenz. Die vorhandene Konfiguration ist vom tatsächlichen Produkt oder den Angaben des Lieferanten abhängig.

Platzbedarf (bei geöffneter und bei geschlossener Tür)

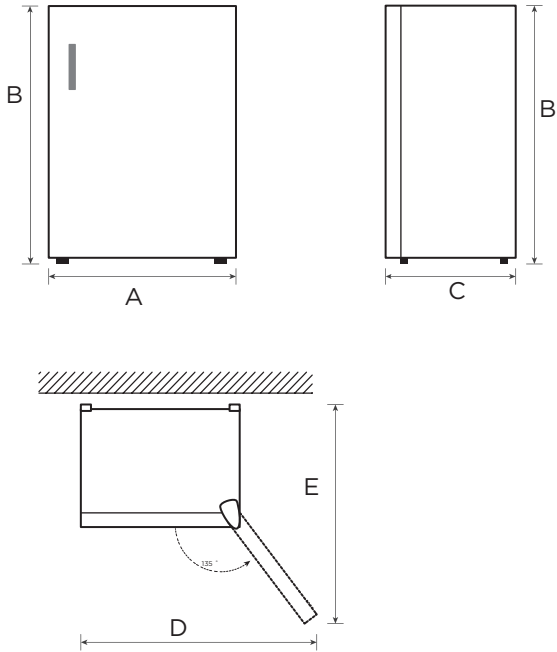

DE

Breite	Gesamthöhe	Tiefe	Breite bei geöffneter Tür 135°	Tiefe bei geöffneter Tür 135°
A	B	C	D	E
488	835	440	970	890

Hinweis: Alle Abmessungen in mm

## Türgriffmontage (optional)

1. Richten Sie, wie in der Abbildung gezeigt, die beiden runden Aussparungen im Inneren des Griffs auf die Aussparungen an der Tür aus und ziehen Sie die beiden Sechskantschrauben mit dem mitgelieferten Kreuzschlitzschraubendreher an, bis der Griff nicht mehr wackelt.
2. Richten Sie den Griff an den oberen und unteren Führungen aus und schieben Sie den Griff von links nach rechts bis zum Anschlag, wie in der Abbildung dargestellt.
3. Richten Sie die Senkkopfschraube mit der Aussparung an der Unterseite des Griffs aus und ziehen Sie sie fest an.

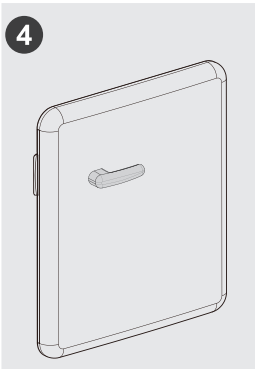
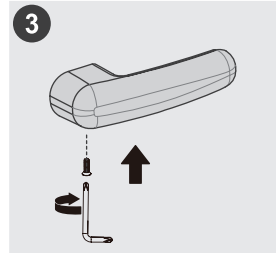
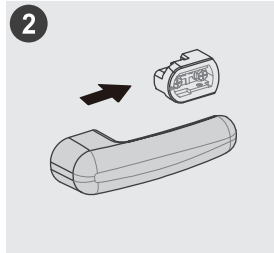

### ⚠ ACHTUNG

Um den Griff abzunehmen, müssen Sie zunächst die Schraube entfernen und dann den Griff vorsichtig bewegen, um ihn in der entgegengesetzten Richtung (von rechts nach links) herauszuschieben. Achten Sie darauf, ihn nicht zu stark horizontal zu drücken, um Ihre Finger nicht zu verletzen.



(\*Die vorstehende Abbildung dient lediglich als Referenz. Die vorhandene Konfiguration ist vom tatsächlichen Produkt oder den Angaben des Lieferanten abhängig.)

## Nivellierfüße

Um Vibrationen zu vermeiden, muss das Gerät waagrecht ausgerichtet werden. Falls erforderlich, passen Sie die Nivellierschrauben an, um Bodenunebenheiten auszugleichen.

Die Vorderseite sollte etwas höher als die Rückseite sein, um das Schließen der Tür zu erleichtern.

Die Nivellierschrauben lassen sich durch leichtes Kippen des Kühlschranks leicht drehen.

Drehen Sie die Nivellierschrauben gegen den Uhrzeigersinn , um das Gerät anzuheben, und im Uhrzeigersinn , um es abzusenken.

## Tropfschale

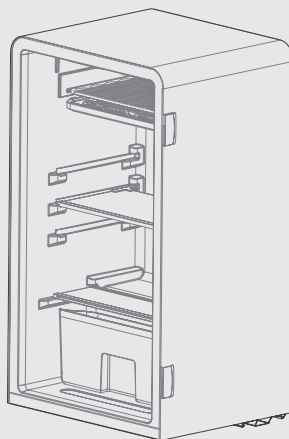
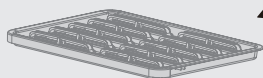

### Bedienungsanleitung:

1. Öffnen Sie die kleine Tür und nehmen Sie die Wasserauffangschale heraus.
2. Gießen Sie das Wasser in der Wasserauffangschale weg und setzen Sie sie danach wieder ein.

DE

## Tipps zum Energiesparen

- Stellen Sie das Gerät nicht in der Nähe von Herden, Heizkörpern oder anderen Wärmequellen auf. Wenn die Umgebungstemperatur hoch ist, läuft der Kompressor häufiger und länger, was zu einem höheren Energieverbrauch führt.
- Gewährleisten Sie eine ausreichende Belüftung an der Unterseite, den Seiten und der Rückseite des Geräts. Decken Sie die Lüftungsöffnungen keinesfalls ab.
- Bitte beachten Sie auch die Abstandsmaße im Kapitel „Installation“.
- Die Anordnung der Schubladen, Einlegeböden und Regale, wie in der Abbildung gezeigt, bietet die effizienteste Energienutzung und sollte daher so weit wie möglich beibehalten werden. Alle Schubladen und Einlegeböden sollten im Gerät verbleiben, um die Temperatur stabil zu halten und Energie zu sparen.
- Ein gleichmäßig gefülltes Kühl-/Gefrierabteil trägt zu einer optimalen Energienutzung bei. Vermeiden Sie daher leere oder halbleere Fächer.
- Lassen Sie warme Lebensmittel abkühlen, bevor Sie sie in den Kühl-/Gefrierschrank stellen. Bereits abgekühlte Lebensmittel erhöhen die Energieeffizienz.
- Öffnen Sie die Tür nur so kurz wie nötig, um den Kälteverlust zu minimieren. Wenn Sie die Tür nur kurz öffnen und wieder richtig schließen, verringert sich der Energieverbrauch.
- Die Türdichtungen Ihres Geräts müssen vollkommen intakt sein, damit die Türen ordnungsgemäß schließen und der Energieverbrauch nicht unnötig erhöht wird.



# BEDIENUNGSANLEITUNG

## Bedienfeld

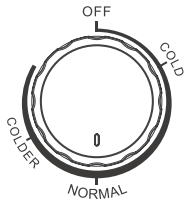

- Die Zahlen stehen nicht für eine bestimmte Temperatur, sondern für ein Temperaturniveau.  
„COLD“ steht für die wärmste Temperatureinstellung  
„COLDER“ steht für die kälteste Temperatureinstellung  
Je höher die Zahl ist, desto tiefer ist die im Inneren des Kühlschranks vorherrschende Temperatur  
„OFF“ steht dafür, dass der Kühlschrank ausgeschaltet ist
- Bitte stellen Sie den Regler auf eine Stelle zwischen „cold“ und „colder“ Empfohlener Bereich: „normal“

### ⚠ ACHTUNG

Das tatsächliche Bedienfeld kann sich von Modell zu Modell unterscheiden.

## Tipps zur Einlagerung von Lebensmitteln

### Gefrierfach

- Um Feuchtigkeit und anschließende Eisbildung zu vermeiden, sollten Sie niemals Flüssigkeiten in unverschlossenen Behältern in den Kühlschrank stellen. Frost neigt dazu, sich an den kältesten Stellen des Verdampfers zu sammeln. Wenn Sie Flüssigkeiten unverschlossen aufbewahren, müssen Sie häufiger abtauen.
- Geben Sie niemals warme Lebensmittel in den Kühlschrank. Diese sollten zunächst auf Zimmertemperatur abkühlen und dann so platziert werden, dass eine ausreichende Luftzirkulation im Kühlschrank gewährleistet ist.
- Lebensmittel oder Lebensmittelbehälter sollten nicht die Rückwand des Kühlschranks berühren, da sie an der Wand festfrieren können. Öffnen Sie die Tür des Kühlschranks nicht regelmäßig.
- Fleisch und sauberer Fisch (in einem Paket oder in Plastikfolie verpackt) können in den Kühlschrank gestellt und innerhalb von 1 - 2 Tagen verbraucht werden.
- Obst und Gemüse ohne Verpackung können Sie in das für frisches Obst und Gemüse vorgesehene Fach legen.

### ⚠ ACHTUNG

Die optimale Temperatureinstellung der einzelnen Fächer hängt von der Umgebungstemperatur ab. Die oben genannte optimale Temperatur basiert auf einer Umgebungstemperatur von 25 °C.

Bestellung	Fächer TYP	Zieltemp. [°C]	Geeignete Lebensmittel
1	Kühlschrank	+2 - +8	Eier, zubereitete Speisen, verpackte Lebensmittel, Obst und Gemüse, Milchprodukte, Kuchen, Getränke und andere Lebensmittel eignen sich nicht als Gefrierkost.
2	(***)*- Tiefkühlschrank	≤ -18	Meeresfrüchte (Fisch, Garnelen, Schalentiere), Süßwasserprodukte und Fleischprodukte (empfohlen für 3 Monate, je länger gelagert, desto schlechter der Geschmack und der Nährwert), eignen sich als gefrorene Frischkost.
3	***_ Tiefkühlschrank	≤ -18	Meeresfrüchte (Fisch, Garnelen, Schalentiere), Süßwasserprodukte und Fleischprodukte (empfohlen für 3 Monate, je länger gelagert, desto schlechter der Geschmack und der Nährwert), eignen sich als gefrorene Frischkost.
4	**_ Tiefkühlschrank	≤ -12	Meeresfrüchte (Fisch, Garnelen, Schalentiere), Süßwasserprodukte und Fleischprodukte (empfohlen für 3 Monate, je länger gelagert, desto schlechter der Geschmack und der Nährwert), eignen sich als gefrorene Frischkost.
5	*_ Tiefkühlschrank	≤ -6	Meeresfrüchte (Fisch, Garnelen, Schalentiere), Süßwasserprodukte und Fleischprodukte (empfohlen für 3 Monate, je länger gelagert, desto schlechter der Geschmack und der Nährwert), eignen sich als gefrorene Frischkost.
6	0 Sterne	-6 - 0	Frisches Schweine-, Rind- und Hühnerfleisch, Fisch, einige verpackte verarbeitete Lebensmittel usw. (wir empfehlen, diese am selben Tag zu verzehren, vorzugsweise nicht später als nach 3 Tagen). Teilweise eingekapselte verarbeitete Lebensmittel (nicht gefrierbare Lebensmittel).
7	Kühlen	-2 - +3	Frisches / gefrorenes Schweine-, Rind- und Hühnerfleisch, Süßwasserprodukte, usw. (7 Tage unter 0 °C und über 0 °C wird für den Verzehr am selben Tages empfohlen, vorzugsweise nicht später als nach 2 Tagen). Meeresfrüchte (weniger als 0 für 15 Tage, es wird nicht empfohlen, sie über 0 °C zu lagern).
8	Frischkost	0 - +4	Frisches Schweine-, Rind- und Hühnerfleisch, Fisch, gekochte, Lebensmittel usw. (Es wird empfohlen, diese am selben Tag zu verzehren, vorzugsweise nicht später als nach 3 Tagen)
9	Wein	+5 - +20	Rotwein, Weißwein, Sekt, usw.

## ⚠ ACHTUNG

Bitte lagern Sie verschiedene Lebensmittel in den entsprechenden Fächern oder der angestrebten Lagertemperatur Ihres Einkaufs.

# REINIGUNG UND PFLEGE

## Abtauen

### Der Kühlschrank muss manuell abgetaut werden.

- Ziehen Sie den Netzstecker aus der Netzsteckdose, öffnen Sie die Kühlschranktür, nehmen Sie alle Nahrungsmittel aus dem Kühlschrank heraus und bewahren Sie sie zwischenzeitlich an einem kühlen Platz auf. Es ist empfehlenswert, Frost mit Hilfe eines Kunststoffeiskratzers zu entfernen. Sie können jedoch auch solange warten, bis sich das Kühlschrankinnere erwärmt und der Frost auf natürliche Weise abtaut. Wischen Sie das Abtauwasser und abgefallenes Eis weg und stecken Sie anschließend den Netzstecker wieder in die Netzsteckdose.
- Es ist normal, wenn sich während der Benutzung auf dem Verdampfer im Kühlschrank Frost bildet. Bitte benutzen Sie beim manuellen Abtauen die Tropfschale, um das Abtauwasser aufzufangen.

### ⚠ ACHTUNG

Es dürfen keine anderen mechanischen Geräte oder Hilfsmittel als die vom Hersteller empfohlenen benutzt werden, um das Abtauen zu beschleunigen. Beschädigen Sie nicht den Kältemittelkreislauf.

## Beenden der Benutzung

### Stromausfall:

Bei einem Stromausfall können Nahrungsmittel selbst im Sommer im Inneren des Geräts mehrere Stunden lang aufbewahrt werden, wobei die Tür so wenig wie nur möglich geöffnet werden sollte und keine weiteren frischen Nahrungsmittel in den Kühlschrank gelegt/gestellt werden dürfen.

### Nichtbenutzung über längere Zeit:

Trennen Sie das Gerät vom Stromnetz und reinigen Sie es gründlich. Um einer Geruchsentwicklung vorzubeugen, lassen Sie die Gerätetür bitte geöffnet.

### Transport:

Nehmen Sie alle Gegenstände vor einem Transport des Kühlschranks heraus und fixieren Sie alle Glasteile, Gemüsehalter, Gefrierfachschubfächer usw. mit Klebeband. Ziehen Sie zudem die Nivellierfüße fest, schließen Sie die Türen und fixieren Sie sie ebenfalls mit Klebeband. Während des Transports darf das Gerät weder kopfüber stehen noch horizontal liegen oder Vibrationen ausgesetzt werden. Die Neigung während des Transports darf 45° nicht überschreiten.

### ⚠ ACHTUNG

Das Gerät muss nach der Inbetriebnahme ununterbrochen laufen. Grundsätzlich darf der Betrieb des Geräts nicht unterbrochen werden. Durch Missachtung kann sich die Lebensdauer verkürzen.

Lebensmittel können auch im Sommer bei Stromausfall für einige Stunden konserviert werden. Empfehlenswert ist in diesem Fall, die Häufigkeit des Türöffnens zu reduzieren.

# FEHLERSUCHE

Die nachstehenden einfachen Probleme können durch den/die Benutzer/-in selbst behoben werden. Wenn das Problem anschließend immer noch bestehen sollte, dann setzen Sie sich bitte mit der Kundendienstabteilung in Verbindung.

Problem	Mögliche Ursache
Kein Betrieb	<ul style="list-style-type: none"> <li>Überprüfen Sie, ob das Gerät am Stromnetz angeschlossen ist und der Netzstecker ordnungsgemäß in der Netzsteckdose steckt</li> </ul>
	<ul style="list-style-type: none"> <li>Überprüfen Sie, ob die Netzspannung zu gering ist</li> </ul>
	<ul style="list-style-type: none"> <li>Überprüfen Sie, ob ein Stromausfall vorliegt, ein Schutzschalter ausgelöst wurde oder eine Sicherung durchgebrannt ist</li> </ul>
Gerüche	<ul style="list-style-type: none"> <li>Geruchsintensive Nahrungsmittel müssen gut eingepackt werden</li> </ul>
	<ul style="list-style-type: none"> <li>Überprüfen Sie, ob sich verdorbene Nahrungsmittel im Kühlschrank befinden</li> </ul>
	<ul style="list-style-type: none"> <li>Reinigen Sie den Innenbereich des Kühlschranks</li> </ul>
Langes Laufen des Kompressors	<ul style="list-style-type: none"> <li>Ein langer Betrieb des Kühlschranks ist im Sommer normal</li> </ul>
	<ul style="list-style-type: none"> <li>Wenn die Umgebungstemperatur hoch ist, sollten Sie nicht zu viele Lebensmittel gleichzeitig in das Gerät stellen/legen</li> </ul>
	<ul style="list-style-type: none"> <li>Nahrungsmittel müssen ausreichend genug abgekühlt sein, bevor sie in den Kühlschrank gelegt/gestellt werden</li> </ul>
	<ul style="list-style-type: none"> <li>Die Türen werden zu oft geöffnet</li> </ul>
Die Tür kann nicht ordnungsgemäß geschlossen werden	<ul style="list-style-type: none"> <li>Die Tür klemmt durch Lebensmittelverpackungen und/oder im Kühlschrank befinden sich zu viel Lebensmittel</li> </ul>
	<ul style="list-style-type: none"> <li>Der Kühlschrank ist geneigt</li> </ul>
Laute Geräusche	<ul style="list-style-type: none"> <li>Überprüfen Sie, ob der Kühlschrank nivelliert ist und stabil steht</li> </ul>
	<ul style="list-style-type: none"> <li>Überprüfen Sie, ob sich die Zubehörteile an der vorgesehenen Stelle befinden</li> </ul>
Das Gehäuse ist heiß	<ul style="list-style-type: none"> <li>Die Wärmeabführung erfolgt durch den eingebauten Kondensator über das Gehäuse, was normal ist. Wenn das Gehäuse durch hohe Umgebungstemperatur, Lagerung von zu vielen Lebensmitteln oder Abschalten des Kompressors heiß wird, sorgen Sie für eine gute Belüftung, um die Wärmeabführung zu erleichtern</li> </ul>
Kondensation an der Oberfläche	<ul style="list-style-type: none"> <li>Kondensationen an der Außenseite des Kühlschranks und an den Kühlschranktürdichtungen sind normal, wenn die Umgebungstemperatur sehr hoch ist. Wischen Sie die Kondensation mit einem sauberen Tuch ab.</li> </ul>

# ANHANG

## Speziell für den neuen EU-Standard

Die Ersatzteile in der folgenden Tabelle sind über den Serviceanbieter erhältlich

Ersatzteil	Bereitgestellt für	Mindestens für die Beschaffung benötigte Zeit
Thermostate	Geschultes Wartungspersonal	Mindestens 7 Jahre nach Markteinführung des letzten Modells
Temperatursensoren	Geschultes Wartungspersonal	Mindestens 7 Jahre nach Markteinführung des letzten Modells
Platinen	Geschultes Wartungspersonal	Mindestens 7 Jahre nach Markteinführung des letzten Modells
Lichtquellen	Geschultes Wartungspersonal	Mindestens 7 Jahre nach Markteinführung des letzten Modells
Türgriffe	Fachwerkstätten und Endbenutzer(innen)	Mindestens 7 Jahre nach Markteinführung des letzten Modells
Türscharniere	Fachwerkstätten und Endbenutzer(innen)	Mindestens 7 Jahre nach Markteinführung des letzten Modells
Ablagen	Fachwerkstätten und Endbenutzer(innen)	Mindestens 7 Jahre nach Markteinführung des letzten Modells
Körbe	Fachwerkstätten und Endbenutzer(innen)	Mindestens 7 Jahre nach Markteinführung des letzten Modells
Türdichtungen	Fachwerkstätten und Endbenutzer(innen)	Mindestens 10 Jahre nach Markteinführung des letzten Modells

## Sehr geehrte Kundin, sehr geehrter Kunde

1. Wenn Sie das Produkt zurückgeben oder ersetzen möchten, dann setzen Sie sich bitte mit dem Geschäft in Verbindung, in dem Sie das Produkt erworben haben.

(Bringen Sie bitte auch den Kaufbeleg mit)

2. Wenn Ihr Produkt defekt ist und repariert werden muss, dann setzen Sie sich bitte mit dem Kundendienstserviceanbieter in Verbindung.

## ● ACHTUNG

Die Modellinformationen in der Produktdatenbank sowie den Modellidentifikator können Sie über den Weblink durch Scannen des QR-Codes erhalten, wenn das Energieeffizienzschild des Produktes einen QR-Code enthält.

Weitere Informationen über die Energieeffizienz des Gerätes finden Sie, wenn Sie unter <https://ec.europa.eu> nach dem Modellnamen suchen.

Die Modellbezeichnung finden Sie auf dem Typenschild des Geräts.

## Die kälteste Zone im Kühlschrank

### OPTIONAL: OK-Temperaturanzeige

Mit der OK-Temperaturanzeige können Temperaturen unter +4 °C ermittelt werden. Reduzieren Sie die Temperatur schrittweise, wenn „OK“ nicht angezeigt wird.

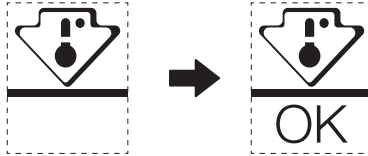

Ändern Sie die Position der Ablage nicht, um die Temperatur in diesem Bereich sicherzustellen. Bei Kühlschränken mit verbesserter Luftzirkulation (ausgestattet mit einem Gebläse oder frostfreie Modelle) fehlt dieses Symbol, weil bei ihnen die Temperatur im Inneren homogen ist.

### Temperaturindikatoreinstellung

- Der Kühlschrank ist mit einem Temperaturindikator ausgestattet, der die Durchschnittstemperatur im kältesten Bereich anzeigt, um Ihnen bei der Einstellung Ihres Kühlschranks zu helfen.
- ACHTUNG: Diese Anzeige ist auf Ihren Kühlschrank abgestimmt. Benutzen Sie sie weder in anderen Kühlschränken (weil dort der kälteste Bereich ein anderer ist) noch für andere Zwecke.

### Überprüfen der Temperatur im kältesten Bereich

- Mit Hilfe des Temperaturindikators können Sie regelmäßig überprüfen, ob die Temperatur im kältesten Bereich richtig ist. Allerdings hängt die Innentemperatur des Kühlschranks von verschiedenen Faktoren wie beispielsweise der Raumtemperatur, der sich im Kühlschrank befindlichen Menge an Nahrungsmitteln und der Häufigkeit des Türöffnens ab. Ziehen Sie diese Faktoren in Ihre Überlegungen mit ein, wenn Sie das Gerät einstellen.
- Wenn die Anzeige „OK“ anzeigt, dann bedeutet das, dass der Thermostat ordnungsgemäß eingestellt und die Innentemperatur ordnungsgemäß ist.
- Wenn der Temperaturindikator WEISS wird, dann bedeutet das, dass die Temperatur zu hoch ist. Erhöhen Sie in diesem Fall die Einstellung der Kühlschranktemperaturregelung und warten Sie 12 Stunden, bevor Sie die Temperatur über den Temperaturindikator erneut überprüfen. Wenn Sie frische Nahrungsmittel hineingelegt/-gestellt haben oder die Tür eine Zeitlang geöffnet ist, kann es sein, dass der Temperaturindikator WEISS wird.



## LETTERA DI RINGRAZIAMENTO

Grazie per avere scelto Midea! Prima di utilizzare il nuovo prodotto Midea, leggere attentamente il presente manuale per essere certi di sapere utilizzare in modo sicuro le caratteristiche e le funzioni offerte dal nuovo apparecchio.

# INDICE

LETTERA DI RINGRAZIAMENTO	01
SPECIFICHE	02
PANORAMICA DEL PRODOTTO	03
INSTALLAZIONE DEL PRODOTTO	04
ISTRUZIONI PER L'USO	08
PULIZIA E MANUTENZIONE	10
RISOLUZIONE DEI PROBLEMI	11
APPENDICE	12



# SPECIFICHE

<b>Modello del prodotto</b>	<b>MDRD142SLE</b>
Tensione/frequenza nominale	220-240 V-/50 Hz
Corrente nominale	0,5 A
Volume totale (l)	93 L
Volume dello scomparto degli alimenti freschi	93 L
Refrigerante, quantità	R600a, 24 g
Dimensioni complessive (L x P x A)	488 x 440 x 835 mm

IT

# PANORAMICA DEL PRODOTTO

## Nomi dei componenti

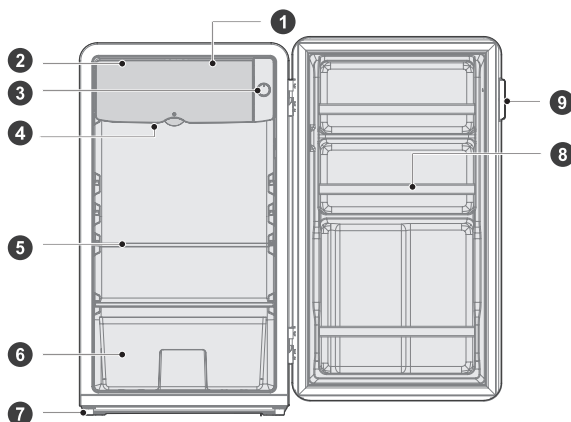

- |   |                         |   |   |
|---|-------------------------|---|---|
| 1 | Scomparto multiuso      | 6 | Cassetto per la frutta e la verdura (opzionale) |
| 2 | Sportello piccolo       | 7 | Piedino di livellamento                         |
| 3 | Manopola del termostato | 8 | Barra strumenti                                 |
| 4 | Vassoio di drenaggio    | 9 | Maniglia dello sportello                        |
| 5 | Ripiano in vetro        |   |   |

### ● ATTENZIONE

La figura sopra riportata viene fornita solo a scopo indicativo. La configurazione effettiva dipende dalle caratteristiche fisiche del prodotto e dalle indicazioni del distributore.

IT

# INSTALLAZIONE DEL PRODOTTO

## Istruzioni di installazione

### Apparecchi di refrigerazione con classe climatica

- A seconda della classe climatica, questo frigorifero è stato concepito per essere utilizzato all'intervallo di temperatura ambiente indicato nella tabella sottostante.
- La classe climatica è riportata sulla targhetta di identificazione del prodotto. Il prodotto potrebbe non funzionare correttamente a temperature che non rientrano nell'intervallo specificato.
- È possibile trovare la classe climatica sull'etichetta del prodotto.

### Intervallo di temperatura effettiva

- L'apparecchio è pensato per funzionare normalmente entro l'intervallo di temperatura specificato a seconda della classe climatica.

Classe	Simbolo	Intervallo di temperatura ambiente °C	
		IEC 62552 (ISO 15502)	ISO 8561
Area temperata estesa	SN	da +10 a +32	da +10 a +32
Area temperata	N	da +16 a +32	da +16 a +32
Area Subtropicale	ST	da +16 a +38	da +18 a +38
Area Tropicale	T	da +16 a +43	da +18 a +43

### Dimensioni e spazi

- Una distanza eccessivamente esigua dagli elementi adiacenti può comportare una riduzione della capacità di congelamento e un aumento dei costi dell'elettricità. Durante l'installazione dell'apparecchio, lasciare una distanza di oltre 100 mm da ogni parete adiacente.

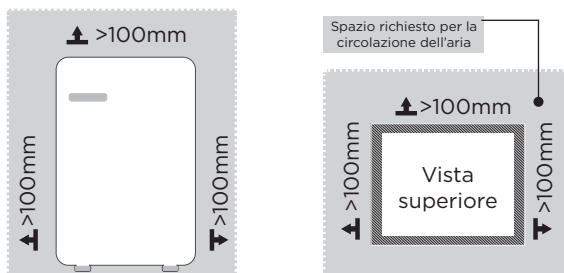

### ATTENZIONE

La figura sopra riportata viene fornita solo a scopo indicativo. La configurazione effettiva dipende dalle caratteristiche fisiche del prodotto e dalle indicazioni del distributore.

Disegno sui requisiti di spazio (quando lo sportello è aperto e quando è chiuso)

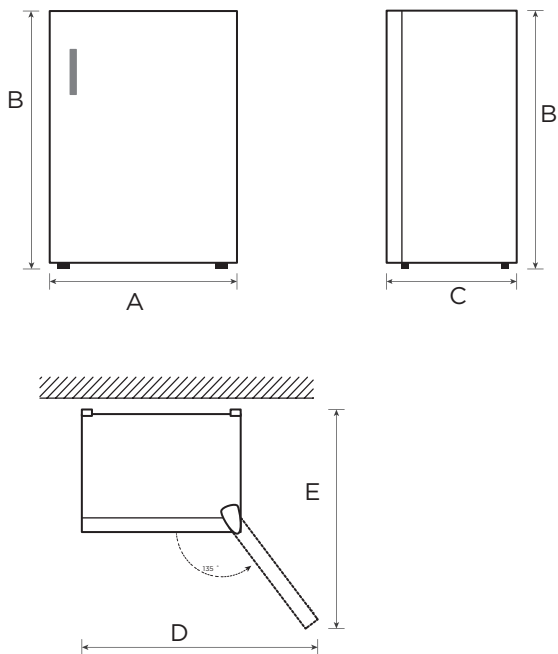

IT

Larghezza	Altezza complessiva	Profondità	Larghezza con sportelli aperti a 135°	Profondità con sportelli aperti a 135°
A	B	C	D	E
488	835	440	970	890

Nota: tutte le dimensioni sono espresse in mm.

## Installazione della maniglia dello sportello (opzionale)

1. Allineare i due fori rotondi all'interno della base della maniglia con i fori sullo sportello, come mostrato nella figura, quindi utilizzare il cacciavite a croce autonomo per serrare le due viti esagonali fino a quando la base della maniglia non rimane ben ferma.
2. Allineare la maniglia con le scanalature della guida in alto e in basso sulla base della maniglia, quindi spingere la maniglia orizzontalmente da sinistra a destra, come mostrato nella figura, fino a quando non raggiunge l'estremità.
3. Allineare la vite a testa svasata con l'apposito foro riservato sul lato inferiore della maniglia e serrarla.

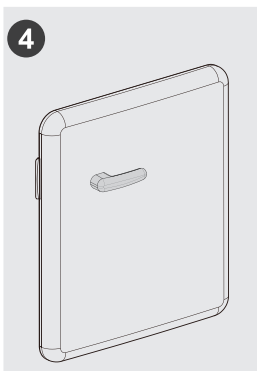
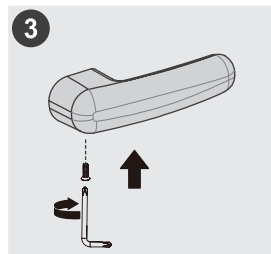
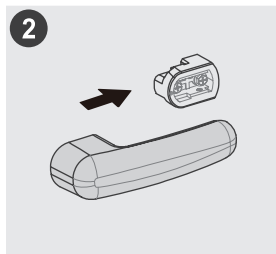

### ATTENZIONE

Per rimuovere la maniglia, rimuovere innanzitutto la vite, quindi scuotere leggermente la maniglia per spingerla nella direzione opposta (da destra a sinistra). Fare attenzione a non spingerla con forza eccessiva per evitare di colpire le dita.

(La figura sopra riportata viene fornita solo a scopo indicativo. La configurazione effettiva dipende dalle caratteristiche fisiche del prodotto e dalle indicazioni del distributore.)

## Piedini di livellamento

Per evitare vibrazioni, l'unità deve trovarsi in piano.

Se necessario, regolare le viti di livellamento per compensare le irregolarità del pavimento.

La parte anteriore deve essere leggermente più alta rispetto a quella posteriore per facilitare la chiusura dello sportello.

Le viti di livellamento possono essere ruotate facilmente ribaltando leggermente il mobile.

Girare le viti di livellamento in senso antiorario ↺ per sollevare l'unità, in senso orario ↻ per abbassarla.

## Vassoio di drenaggio

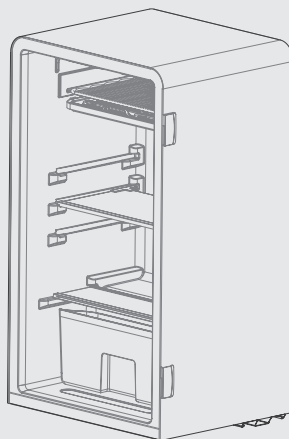
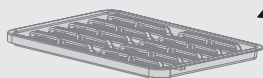

### Guida operativa:

1. Aprire lo sportello piccolo ed estrarre il vassoio di drenaggio.
2. Svuotare l'acqua dal vassoio di drenaggio e riposizionare quest'ultimo.

IT

## Suggerimenti per il risparmio energetico

- Non collocare l'apparecchio vicino a fornelli, radiatori o altre fonti di calore. Se la temperatura ambiente è elevata, il compressore funzionerà più spesso e più a lungo, con conseguente aumento del consumo energetico.
- Assicurarsi che vi sia una ventilazione sufficiente alla base, sui lati e sul retro dell'apparecchio. Non coprire mai le aperture di ventilazione.
- Inoltre, osservare le distanze indicate nel capitolo "Installazione".
- La disposizione dei cassetti, degli scaffali e dei ripiani come raffigurato nell'illustrazione garantisce un uso più efficiente dell'energia e dovrebbe quindi essere rispettata il più possibile. Tutti i cassetti e i ripiani devono rimanere sempre nell'apparecchio, per mantenere una temperatura stabile e risparmiare energia.
- Un vano frigorifero/congelatore riempito in modo uniforme contribuisce a un consumo energetico ottimale. Pertanto, evitare di mantenere gli scomparti vuoti o semivuoti.
- Lasciare raffreddare gli alimenti caldi prima di metterli nel frigorifero/congelatore. Gli alimenti già raffreddati aumentano l'efficienza energetica.
- Aprire lo sportello solo per il tempo necessario, in modo da ridurre al minimo la dispersione del freddo. Aprire brevemente lo sportello e chiuderlo correttamente per ridurre il consumo energetico.
- Le guarnizioni dello sportello dell'apparecchio devono essere perfettamente intatte, in modo che gli sportelli possano chiudersi correttamente e il consumo energetico non aumenti inutilmente.

# ISTRUZIONI PER L'USO

## Pannello di controllo

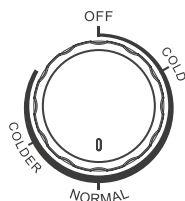

- Le cifre non indicano temperature esatte, ma intervalli di temperatura.  
"COLD" indica l'impostazione della temperatura più calda  
"COLDER" indica l'impostazione della temperatura più fredda  
Maggiore è la cifra, minore sarà la temperatura all'interno del frigorifero.  
"OFF" indica che il frigorifero è spento.
- Regolare la temperatura tra "cold" e "colder".  
Impostazione suggerita: "normal"

### ● ATTENZIONE

Il pannello comandi effettivo può variare da modello a modello.

## Consigli per la conservazione degli alimenti

### Vano frigorifero

- Per ridurre l'umidità e la conseguente formazione di ghiaccio, non introdurre mai nel frigorifero liquidi in contenitori non sigillati. La brina tende a concentrarsi nelle parti più fredde dell'evaporatore. La conservazione di liquidi non coperti comporta una maggiore frequenza di sbrinamento.
- Non collocare mai alimenti caldi nel frigorifero. Questi alimenti devono prima raffreddarsi a temperatura ambiente e poi essere posizionati in modo da garantire un'adeguata circolazione dell'aria nel frigorifero.
- Gli alimenti o i contenitori non devono toccare la parete posteriore del frigorifero, poiché potrebbero congelarsi. Non aprire lo sportello del frigorifero troppo di frequente.
- La carne e il pesce pulito (confezionato in un pacchetto o in un foglio di plastica) possono essere riposti nel frigorifero e consumati entro 1-2 giorni.
- La frutta e la verdura senza confezione possono essere riposte nel vano designato alla frutta e alla verdura fresca.

### ● ATTENZIONE

L'impostazione della temperatura ottimale di ogni scomparto dipende dalla temperatura ambiente. La temperatura ottimale si basa su una temperatura ambiente di 25 °C.

Ordine	TIPOLOGIA scomparto	Temp. di conservazione nominale [°C]	Alimenti adatti
1	Frigorifero	+2 - +8	Uova, cibi cotti, cibi confezionati, frutta e verdura, latticini, dolci, bevande e altri alimenti non sono adatti per essere congelati.
2	(***)*-Congelatore	≤-18	Prodotti ittici (pesce, gamberetti, frutti di mare), prodotti ittici d'acqua dolce e prodotti a base di carne (tempo di conservazione consigliato: 3 mesi; più lungo è il tempo di conservazione, peggiori saranno il sapore e le proprietà nutritive), adatto per alimenti freschi congelati.
3	***-Congelatore	≤-18	Prodotti ittici (pesce, gamberetti, frutti di mare), prodotti ittici d'acqua dolce e prodotti a base di carne (tempo di conservazione consigliato: 3 mesi; più lungo è il tempo di conservazione, peggiori saranno il sapore e le proprietà nutritive), adatto per alimenti freschi congelati.
4	** -Congelatore	≤-12	Prodotti ittici (pesce, gamberetti, frutti di mare), prodotti ittici d'acqua dolce e prodotti a base di carne (tempo di conservazione consigliato: 3 mesi; più lungo è il tempo di conservazione, peggiori saranno il sapore e le proprietà nutritive), adatto per alimenti freschi congelati.
5	*-Congelatore	≤-6	Prodotti ittici (pesce, gamberetti, frutti di mare), prodotti ittici d'acqua dolce e prodotti a base di carne (tempo di conservazione consigliato: 3 mesi; più lungo è il tempo di conservazione, peggiori saranno il sapore e le proprietà nutritive), adatto per alimenti freschi congelati.
6	0 stelle	-6 - 0	Carne fresca di maiale, manzo, pesce, pollo, alcuni cibi trattati e confezionati, ecc. (si consiglia di consumare questi alimenti lo stesso giorno o al massimo entro 3 giorni). Alimenti parzialmente trasformati e incapsulati (alimenti che non possono essere congelati).
7	Conservazione a breve termine	-2 - +3	Carne di maiale fresca/congelata, manzo, pollo, prodotti ittici d'acqua dolce, ecc. (7 giorni sotto 0 °C e sopra 0 °C si consiglia di consumarli entro lo stesso giorno, preferibilmente entro non più di 2 giorni). Prodotti ittici (meno di 0 per 15 giorni, si consiglia di conservarli sopra 0 °C).
8	Alimenti freschi	0 - +4	Carne fresca di maiale, manzo, pesce, pollo, alimenti cotti ecc. (si consiglia il consumo in giornata e preferibilmente entro un massimo di 3 giorni).
9	Vino	+5 - +20	Vino rosso, vino bianco, spumante, ecc.

## ATTENZIONE

conservare gli alimenti in base agli scomparti o alla temperatura di conservazione desiderata.



# PULIZIA E MANUTENZIONE

## Sbrinamento

### Il frigorifero va sbrinato manualmente.

- Staccare la spina dalla presa a muro, aprire la porta e rimuovere tutte le vivande all'interno, conservandole in un posto fresco. Si suggerisce di rimuovere il ghiaccio con un raschietto di plastica o attendere che il naturale aumento di temperatura favorisca lo scioglimento del ghiaccio. Quindi, pulire i residui di acqua e ghiaccio e ricollegare la spina per rimettere in funzione il frigorifero.
- È normale che l'evaporatore nel frigorifero formi della brina durante l'utilizzo. Quando si effettua lo sbrinamento manuale, utilizzare il vassoio di drenaggio per raccogliere l'acqua.

### ⚠ ATTENZIONE

Evitare l'uso di dispositivi meccanici e altri strumenti per accelerare il funzionamento, ad eccezione di quelli consigliati dal produttore. Non danneggiare il circuito refrigerante.

## Interruzione dell'utilizzo

### Interruzione di corrente:

In caso di interruzioni di corrente, l'apparecchio è in grado di conservare gli alimenti contenuti al suo interno per diverse ore, anche in estate. Durante l'interruzione di corrente, ridurre le aperture del frigorifero ed evitare di introdurre altri alimenti freschi.

### Periodi prolungati di mancato utilizzo:

scollegare l'apparecchio dalla presa di corrente e pulirlo. Lasciare gli sportelli aperti per evitare la formazione di cattivi odori.

### Spostamenti:

Prima di spostare il frigorifero, svuotarlo completamente, fissare con del nastro adesivo le divisioni in vetro, il contenitore delle verdure, il vano congelatore, i cassetti ecc. Inoltre stringere i piedini di livellamento, chiudere le porte e fissarle con del nastro adesivo. Durante lo spostamento, non capovolgere l'apparecchio, non muoverlo orizzontalmente ed evitare di sottoporlo a urti e vibrazioni. L'inclinazione durante il trasporto non deve superare i 45°.

### ⚠ ATTENZIONE

Una volta avviato, l'apparecchio deve funzionare ininterrottamente. In generale, il funzionamento non deve essere interrotto per evitare di ridurre la durata di vita dell'apparecchio.

In caso di mancanza di corrente, gli alimenti si conservano per un paio d'ore anche in estate; è consigliabile ridurre al minimo l'apertura dello sportello.

# RISOLUZIONE DEI PROBLEMI

I seguenti problemi semplici possono essere risolti dall'utente. Contattare il servizio di assistenza post-vendita se non è possibile risolvere questi problemi.

Problema	Possibile causa
Mancato funzionamento	<ul style="list-style-type: none"> <li>Controllare che l'elettrodomestico sia collegato all'alimentazione elettrica e che la spina sia ben inserita nella presa</li> </ul>
	<ul style="list-style-type: none"> <li>Verificare che la tensione non sia troppo bassa</li> </ul>
	<ul style="list-style-type: none"> <li>Verificare che non ci siano interruzioni di corrente o cortocircuiti anche parziali</li> </ul>
Cattivi odori	<ul style="list-style-type: none"> <li>Le vivande che emanano forte odore devono essere accuratamente protette</li> </ul>
	<ul style="list-style-type: none"> <li>Controllare che non ci siano alimenti andati a male</li> </ul>
	<ul style="list-style-type: none"> <li>Pulire l'interno del frigorifero</li> </ul>
Usura del compressore per funzionamento prolungato	<ul style="list-style-type: none"> <li>È normale che il compressore del frigorifero funzioni più a lungo in estate</li> </ul>
	<ul style="list-style-type: none"> <li>Quando la temperatura ambiente è elevata in estate, si raccomanda di non sovraccaricare mai l'apparecchio introducendo troppi alimenti contemporaneamente</li> </ul>
	<ul style="list-style-type: none"> <li>Le vivande calde devono essere fatte raffreddare prima di essere messe in frigo</li> </ul>
	<ul style="list-style-type: none"> <li>Gli sportelli vengono aperti troppo di frequente</li> </ul>
Lo sportello non si chiude correttamente	<ul style="list-style-type: none"> <li>Lo sportello è ostruito da confezioni di alimenti o l'apparecchio è troppo pieno</li> </ul>
	<ul style="list-style-type: none"> <li>Il frigorifero è inclinato.</li> </ul>
Rumori forti	<ul style="list-style-type: none"> <li>Controllare che il pavimento sia livellato e che il frigorifero vi sia poggiato in modo stabile</li> </ul>
	<ul style="list-style-type: none"> <li>Controllare che gli accessori siano posizionati correttamente</li> </ul>
L'involucro esterno dell'apparecchio è caldo	<ul style="list-style-type: none"> <li>La dissipazione di calore del condensatore integrato avviene normalmente tramite l'alloggiamento del frigorifero. Se l'alloggiamento diventa troppo caldo a causa dell'elevata temperatura ambientale o per la conservazione di troppe vivande, si suggerisce di garantire un'adeguata ventilazione per facilitare la dissipazione del calore</li> </ul>
Condensa sulla superficie	<ul style="list-style-type: none"> <li>La formazione di condensa sulla superficie esterna e sulle guarnizioni degli sportelli del frigorifero è normale quando l'umidità dell'ambiente è elevata. È sufficiente asciugare la condensa con un panno pulito.</li> </ul>

# APPENDICE

## Disposizioni speciali dei nuovi standard europei

I pezzi di ricambio indicati nella tabella che segue possono essere acquistati tramite il servizio di assistenza

Parte da ordinare	Fornita da	Tempo minimo di messa a disposizione
Termostati	Personale di manutenzione professionale	Almeno 7 anni dopo il lancio sul mercato dell'ultimo modello
Sensori di temperatura	Personale di manutenzione professionale	Almeno 7 anni dopo il lancio sul mercato dell'ultimo modello
Circuiti stampati	Personale di manutenzione professionale	Almeno 7 anni dopo il lancio sul mercato dell'ultimo modello
Sorgente luminosa	Personale di manutenzione professionale	Almeno 7 anni dopo il lancio sul mercato dell'ultimo modello
Maniglie degli sportelli	Riparatori professionisti e utenti finali	Almeno 7 anni dopo il lancio sul mercato dell'ultimo modello
Cerniere dello sportello	Riparatori professionisti e utenti finali	Almeno 7 anni dopo il lancio sul mercato dell'ultimo modello
Vassoi	Riparatori professionisti e utenti finali	Almeno 7 anni dopo il lancio sul mercato dell'ultimo modello
Cestelli	Riparatori professionisti e utenti finali	Almeno 7 anni dopo il lancio sul mercato dell'ultimo modello
Guarnizioni dello sportello	Riparatori professionisti e utenti finali	Almeno 10 anni dopo il lancio sul mercato dell'ultimo modello

### Gentile cliente

1. Per restituire o sostituire il prodotto, rivolgersi al punto vendita presso cui è stato acquistato.

(Ricordarsi di portare la ricevuta dell'acquisto)

2. In caso il prodotto necessiti di riparazione, occorre contattare il centro di assistenza post-vendita.

### ● ATTENZIONE

Le informazioni sul modello contenute nel database e l'identificativo del modello possono essere ottenuti attraverso un link ed eseguendo la scansione del codice QR, se presente, riportato sull'etichetta energetica del prodotto.

Per ulteriori informazioni sull'efficienza energetica dell'apparecchio, visitare il sito <https://ec.europa.eu> e cercare il nome del modello.

Il nome del modello è riportato sull'etichetta dati dell'apparecchio.

## Zona più fredda del frigorifero

### OPZIONALE: indicatore temperatura OK

L'indicatore di temperatura OK può essere utilizzato per determinare le temperature al di sotto di +4 °C. Ridurre gradualmente la temperatura se l'indicatore non indica "OK".

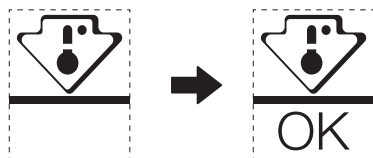

Per mantenere la temperatura di quest'area, non cambiare la posizione dello scaffale. Nei frigoriferi ad aria compressa (dotati di ventola o nei modelli No Frost), il simbolo della zona più fredda è assente, perché la temperatura interna è omogenea.

IT

### Indicatore della temperatura

- Per configurare al meglio il frigorifero, esso è dotato di un indicatore di temperatura che controlla la temperatura media nella zona più fredda.
- **AVVERTENZA:** Questo indicatore funziona solo in questo modello, non tentare di usarlo in altri frigoriferi (nei quali la zona più fredda è diversa), né per nessun altro scopo.

### Controllo della temperatura nella zona più fredda

- L'indicatore di temperatura permette di controllare con regolarità la corretta temperatura della zona più fredda. In realtà, la temperatura interna del frigo dipende da vari fattori, quali la temperatura ambientale esterna, la quantità di cibo conservata e la frequenza di apertura della porta. Tenere conto di questi fattori per configurare il dispositivo.
- Quando l'indicatore indica "OK", significa che il termostato è ben regolato e la temperatura interna è corretta.
- Se l'indicatore di temperatura diventa BIANCO, vuol dire che la temperatura è troppo alta; in tal caso, incrementare l'impostazione del controllo di temperatura del frigo e attendere 12 ore prima di controllare di nuovo l'indicatore. Dopo aver inserito cibo fresco in frigo o dopo l'apertura della porta, è possibile che l'indicatore di temperatura diventi BIANCO dopo un po' di tempo.



## LETTRE DE REMERCIEMENT

Nous vous remercions d'avoir choisi Midea ! Avant d'utiliser votre nouveau produit Midea, veuillez lire attentivement ce manuel afin de vous assurer que vous maîtrisez les caractéristiques et les fonctions de votre nouvel appareil en toute sécurité.

# TABLE DES MATIÈRES

LETTRE DE REMERCIEMENT	01
SPÉCIFICATIONS	02
PRÉSENTATION DU PRODUIT	03
INSTALLATION DU PRODUIT	04
INSTRUCTIONS D'UTILISATION	08
NETTOYAGE ET ENTRETIEN	10
DÉPANNAGE	11
ANNEXE	12

# SPÉCIFICATIONS

<b>Modèle du produit</b>	<b>MDRD142SLE</b>
Tension/Fréquence nominale	220-240 V-/50 Hz
Courant nominal	0,5A
Volume total	93 L
Volume du compartiment des aliments frais	93 L
Quantité de fluide frigorigène	R600a,24 g
Dimensions générales (L x P x H)	488 x 440 x 835 mm

FR

# PRÉSENTATION DU PRODUIT

## Noms des composants

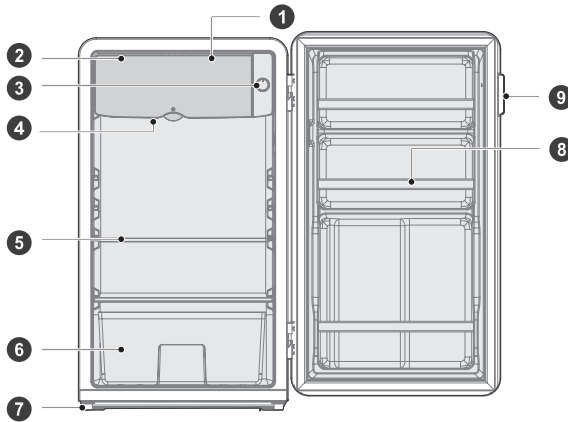

- |   |                            |   |                                      |
|---|----------------------------|---|--------------------------------------|
| 1 | Compartiment de convenance | 6 | Bac à fruits et légumes (facultatif) |
| 2 | Petite porte               | 7 | Pied de nivellement                  |
| 3 | Bouton du thermostat       | 8 | Barre d'outils                       |
| 4 | Bac de drainage            | 9 | Poignée de la porte                  |
| 5 | Clayette en verre          |   |                                      |

### ● ATTENTION

L'image ci-dessus est donnée uniquement à titre de référence. La configuration réelle dépendra du produit physique ou de la déclaration du distributeur.

FR



# INSTALLATION DU PRODUIT

## Instructions d'installation

### Pour les appareils frigorifiques de classe climatique

- En fonction de la classe climatique, ce réfrigérateur doit être utilisé à une plage de température ambiante telle que spécifiée dans le tableau suivant.
- La classe climatique se trouve sur la plaque signalétique. Le produit peut ne pas fonctionner correctement à des températures hors de la plage indiquée.
- Vous pouvez trouver la classe climatique sur l'étiquette du produit.

### Plage de température efficace

- Ce produit est conçu pour fonctionner normalement dans la plage de température indiquée par sa qualification de classe.

Classe	Symbole	Plage de température de fonctionnement en °C	
		CEI 62552 (ISO 15502)	ISO 8561
Tempéré étendu	SN	+10 à +32	+10 à +32
Tempéré	N	+16 à +32	+16 à +32
Subtropical	ST	+16 à +38	+18 à +38
Tropical	T	+16 à +43	+18 à +43

### Dimensions et dégagements

- Une distance trop petite des éléments adjacents peut entraîner une dégradation de la capacité de congélation et une augmentation des coûts d'électricité. Laissez plus de 100 mm de dégagement à partir de chaque mur adjacent lors de l'installation de l'appareil.

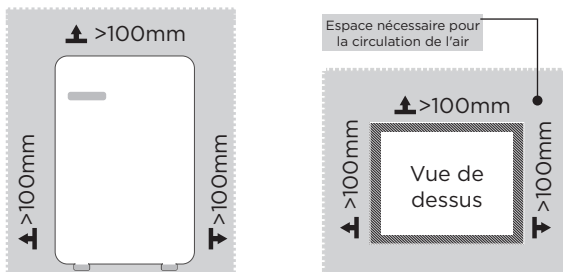

### ATTENTION

L'image ci-dessus est donnée uniquement à titre de référence. La configuration réelle dépendra du produit physique ou de la déclaration du distributeur.

Diagramme d'encombrement (lorsque la porte est ouverte et lorsqu'elle est fermée)

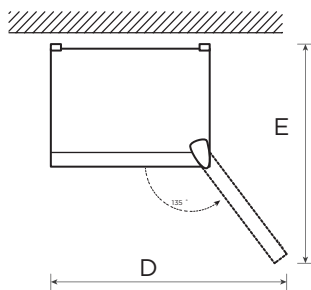
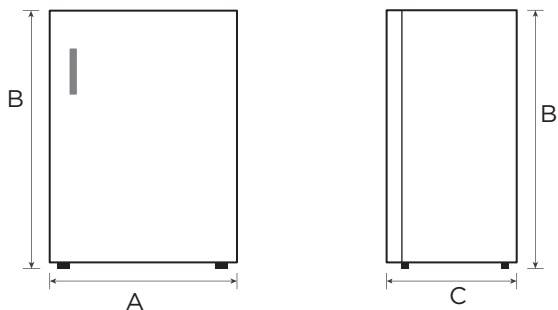

FR

Largeur	Hauteur totale	Profondeur	Largeur des portes ouvertes à 135 °	Profondeur des portes ouvertes à 135 °
A	B	C	D	E
488	835	440	970	890

Remarque : Toutes les dimensions sont en mm

## Installation de la poignée de porte (facultative)

1. Comme indiqué sur la figure, alignez les deux trous ronds à l'intérieur de la base de la poignée avec les trous réservés sur la porte, serrez les deux vis à tête hexagonale à l'aide du tournevis Phillips jusqu'à ce que la base de la poignée soit fixée.
2. Alignez la poignée avec les fentes de guidage supérieures et inférieures sur la base de la poignée, et poussez la poignée horizontalement de gauche à droite comme indiqué sur la figure jusqu'à ce qu'elle atteigne l'extrémité.
3. Alignez la vis à tête fraisée avec le trou réservé sur le côté inférieur de la poignée, et la fixer fermement.

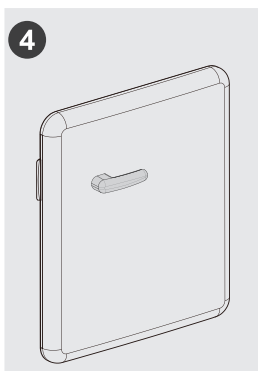
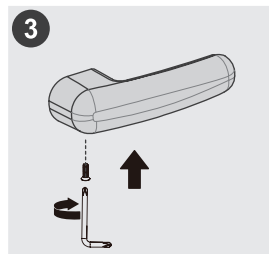
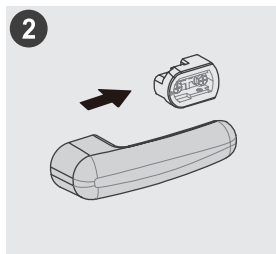

### ATTENTION

Pour enlever la poignée, vous devez d'abord retirer la vis, puis la secouer légèrement pour la pousser dans la direction opposée (de droite à gauche). Faites attention à ne pas coincer les doigts en poussant horizontalement avec force.

(L'image ci-dessus est donnée uniquement à titre de référence. La configuration réelle dépendra du produit physique ou de la déclaration du distributeur)

## Pieds réglables

L'appareil doit être à niveau pour éviter toute vibration.

Il faut tenir compte de l'uniformité du sol dans la mise à niveau.

L'avant de la porte doit être légèrement plus haut que l'arrière pour faciliter sa fermeture.

Les vis de mise à niveau peuvent être facilement tournées en inclinant légèrement l'appareil.

Tournez les vis de mise à niveau dans le sens antihoraire ↺ pour soulever l'appareil, dans le sens horaire ↻ pour l'abaisser.

## Bac de drainage

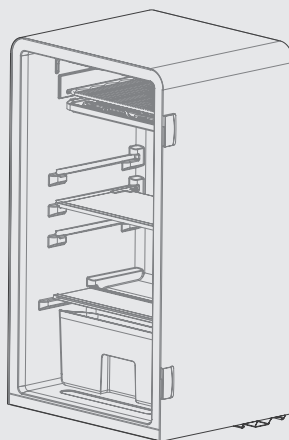
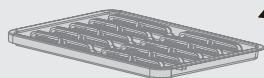

### Guide d'utilisation:

1. Ouvrez la petite porte et retirez le plateau de drainage.
2. Videz l'eau contenue dans le plateau de drainage et remettez-le en place.

FR

## Conseils pour l'économie d'énergie

- L'appareil ne doit pas être placé à côté de cuisinières, radiateurs ou toute autre source de chaleur. Si la température ambiante est élevée, le compresseur fonctionne plus fréquemment et plus longtemps, ce qui entraîne une augmentation de la consommation d'énergie.
- Assurez-vous qu'il y a une ventilation suffisante au niveau de la base, sur les côtés et à l'arrière de l'appareil. Il ne faut jamais couvrir les fentes de ventilation.
- Il faut également respecter les dégagements du chapitre « Installation ».
- La disposition des bacs, étagères et balconnets de porte comme indiqué sur l'illustration offre une utilisation plus efficace de l'énergie et doit donc être conservée autant que possible. Tous les bacs et étagères doivent rester dans l'appareil pour maintenir une température stable et économiser de l'énergie.
- Un compartiment réfrigérateur/congélateur rempli uniformément contribue à une utilisation optimale de l'énergie. Ainsi, il faut éviter les compartiments vides ou à moitié vides.
- Laissez refroidir les aliments chauds avant de les mettre dans le réfrigérateur/congélateur. Les aliments déjà augmentent l'efficacité énergétique.
- Ouvrez la porte aussi brièvement que nécessaire pour minimiser toute perte de froid. L'ouverture/fermeture de la porte brièvement réduit la consommation d'énergie.
- Les joints de porte de l'appareil doivent être parfaitement intacts pour faciliter la fermeture des portes et éviter que la consommation d'énergie ne soit pas augmentée inutilement.

# INSTRUCTIONS D'UTILISATION

## Panneau de commande

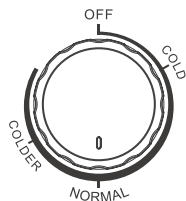

- L'image n'indique pas une température spécifique, mais un niveau de température.  
« COLD » renvoie au réglage le plus chaud  
« COLDER » renvoie au réglage le plus froid  
Plus le chiffre est élevé, plus la température réelle à l'intérieur du congélateur doit être faible.  
« OFF » signifie que la réfrigération s'est arrêtée.
- Veuillez régler entre les niveaux « cold » et « colder ». Réglage recommandé : « normal »

### ATTENTION

Le panneau de commande réel peut être différent d'un modèle à l'autre.

## Conseils pour la conservation des aliments

### Compartiment de refroidissement

- Pour réduire l'humidité et l'accumulation de glace qui en résulte, ne mettez jamais de liquide dans le réfrigérateur dans des récipients non fermés hermétiquement. La gelée a tendance à se concentrer dans les parties les plus froides de l'évaporateur. Le stockage de liquides non couverts entraîne une décongélation plus fréquente.
- Ne mettez jamais d'aliments chauds dans le réfrigérateur. Ceux-ci doivent d'abord être refroidis à température ambiante, puis placés de manière à assurer une circulation d'air adéquate dans le réfrigérateur.
- Les aliments et les récipients ne doivent pas toucher la paroi arrière du réfrigérateur, car ils pourraient congeler. Il ne faut pas ouvrir régulièrement la porte du réfrigérateur.
- La viande et le poisson écaillé (placés dans un emballage ou une feuille de plastique) placés au réfrigérateur peuvent être utilisés dans 1 ou 2 jours.
- Les fruits et légumes sans emballage peuvent être placés dans la partie réservée aux fruits et légumes frais.

### ATTENTION

Le réglage optimal de la température de chaque compartiment dépend de la température ambiante. La température optimale ci-dessus est basée sur une température ambiante de 25°C.

Ordre	Type de compartiment	Temp. de stockage cible [°C]	Aliments appropriés
1	Frigo	+2 - +8	Œufs, aliments cuits, aliments emballés, fruits et légumes, produits laitiers, gâteaux, boissons et autres aliments ne conviennent pas à la congélation.
2	(***)*-Congélateur	≤-18	Fruits de mer (poissons, crevettes, crustacés), produits aquatiques d'eau douce et produits à base de viande (recommandés pendant 3 mois, plus le temps de stockage est long, plus le goût devient mauvais), adaptés aux aliments frais congelés.
3	***-Congélateur	≤-18	Fruits de mer (poissons, crevettes, crustacés), produits aquatiques d'eau douce et produits à base de viande (recommandés pendant 3 mois, plus le temps de stockage est long, plus le goût devient mauvais), adaptés aux aliments frais congelés.
4	** -Congélateur	≤-12	Fruits de mer (poissons, crevettes, crustacés), produits aquatiques d'eau douce et produits à base de viande (recommandés pendant 3 mois, plus le temps de stockage est long, plus le goût devient mauvais), adaptés aux aliments frais congelés.
5	*-Congélateur	≤-6	Fruits de mer (poissons, crevettes, crustacés), produits aquatiques d'eau douce et produits à base de viande (recommandés pendant 3 mois, plus le temps de stockage est long, plus le goût devient mauvais), adaptés aux aliments frais congelés.
6	0 étoile	-6 - 0	Porc frais, bœuf, poisson, poulet, certains aliments transformés emballés, etc. (recommandés de manger dans la même journée, de préférence pas plus de 3 jours). Aliments transformés partiellement emballés (aliments non congelables).
7	Froid	-2 - +3	Porc frais/congelé, bœuf, poulet, produits aquatiques d'eau douce, etc. (7 jours en dessous de 0°C et au-dessus de 0°C recommandés pour une consommation dans la journée, de préférence pas plus de 2 jours). Fruits de mer (moins de 0 pour 15 jours), il est déconseillé de conserver au-dessus de 0°C.
8	Aliments frais	0 - +4	Porc frais, bœuf, poisson, poulet, plats cuisinés, etc. (recommandés de manger dans la même journée, de préférence pas plus de 3 jours)
9	Vin	+5 -+20	Vin rouge, vin blanc, vin mousseux, etc.

## ATTENTION

Il faut stocker différents aliments en fonction des compartiments ou de la température cible.

# NETTOYAGE ET ENTRETIEN

## Décongélation

### Le congélateur doit être décongelé manuellement.

- Débranchez la fiche de la prise secteur, ouvrez la porte et retirez tous les aliments et les mettre dans un endroit frais. Il est recommandé d'éliminer le givre à l'aide d'un grattoir en plastique, ou de laisser la température monter naturellement jusqu'à ce qu'il fonde. Essuyez ensuite les résidus de glace et d'eau, et branchez la fiche pour mettre le réfrigérateur en marche.
- Il est normal que l'évaporateur du réfrigérateur gèle pendant son utilisation. Lorsque vous décongelez manuellement, veuillez utiliser le plateau de drainage pour recueillir l'eau de décongélation.

### ● ATTENTION

D'autres dispositifs et moyens mécaniques ne doivent pas être utilisés pour accélérer le processus, à l'exception de ceux recommandés par le fabricant. Évitez d'endommager le circuit frigorifique.

## Arrêt de fonctionnement

### Panne de courant :

En cas de panne de courant, même en été, les aliments à l'intérieur de l'appareil peuvent être conservés plusieurs heures ; pendant la panne de courant, les heures d'ouverture de la porte doivent être réduites et aucun aliment frais ne doit plus être mis dans l'appareil.

### Longue période de non-utilisation :

Il convient de débrancher l'appareil et de le nettoyer. Laissez les portes ouvertes pour éviter les odeurs.

### Déplacement :

Avant de déplacer le réfrigérateur, mettez tous les objets à l'envers, fixez les cloisons en verre, le bac à légumes, les tiroirs de la chambre de congélation, etc. avec du ruban adhésif, et serrez les pieds de nivellement ; fermez les portes et les fixer avec du ruban adhésif. Pendant le déplacement, l'appareil ne doit pas être posé à l'envers ou horizontalement ni être soumis à des vibrations ; l'inclinaison pendant le mouvement ne doit pas dépasser 45°.

### ● ATTENTION

Une fois mis en marche, l'appareil doit fonctionner en continu. En règle générale, le fonctionnement de l'appareil ne doit pas être interrompu ; autrement sa durée de vie peut être réduite.

Les aliments peuvent être conservés pendant quelques heures même en été en cas de panne de courant, il est recommandé de réduire la fréquence d'ouverture de la porte.

# DÉPANNAGE

Les problèmes simples suivants peuvent être traités par l'utilisateur. Appelez le service après-vente si ces problèmes ne sont pas réglés.

Problème	Cause possible
Échec de l'opération	• Vérifiez si l'appareil est branché au secteur ou si la fiche est bien en contact
	• Vérifiez si la tension est trop basse
	• Vérifiez s'il y a une panne de courant ou des circuits partiels se sont déclenchés
Odeur	• Les aliments susceptibles d'émettre des odeurs doivent être bien enveloppés
	• Vérifiez s'il y a des aliments pourris
	• Nettoyez l'intérieur du réfrigérateur
Compresseur fonctionnant pendant une longue période	• Un long fonctionnement du réfrigérateur est normal en été
	• Lorsque la température ambiante est élevée, il n'est pas recommandé d'avoir trop d'aliments dans l'appareil en même temps
	• Les aliments doivent refroidir avant d'être mis dans l'appareil
	• Les portes sont ouvertes trop fréquemment
La porte ne peut pas être correctement fermée	• La porte est coincée par des aliments. Trop d'aliments sont placés
	• Le réfrigérateur est incliné.
Bruits forts	• Vérifiez si le sol est bien horizontal et si le réfrigérateur est placé de manière stable
	• Vérifiez si les accessoires sont placés aux bons endroits
Boîtier chaud	• La dissipation de la chaleur du condenseur intégré via le boîtier est normale. Lorsque le boîtier devient chaud en raison d'une température ambiante élevée, du stockage d'une trop grande quantité d'aliments ou de l'arrêt du compresseur, il faut prévoir une bonne ventilation pour faciliter la dissipation de la chaleur
Condensation de surface	• La condensation sur la surface extérieure et les joints de porte du réfrigérateur est normale lorsque l'humidité ambiante est trop élevée. Il suffit d'essuyer la condensation avec une serviette propre.

FR



# ANNEXE

## Spécial pour les nouvelles normes européennes

Les pièces commandées dans le tableau suivant peuvent être acquises auprès d'un canal de fournisseur de services

Pièce commandée	Fourni par	Temps minimum requis pour la fourniture
Thermostats	Personnel professionnel de maintenance	Au moins 7 ans après le lancement du dernier modèle sur le marché
Capteurs de température	Personnel professionnel de maintenance	Au moins 7 ans après le lancement du dernier modèle sur le marché
Cartes de circuit imprimé	Personnel professionnel de maintenance	Au moins 7 ans après le lancement du dernier modèle sur le marché
Sources de lumière	Personnel professionnel de maintenance	Au moins 7 ans après le lancement du dernier modèle sur le marché
Poignées de porte	Réparateurs professionnels et utilisateurs	Au moins 7 ans après le lancement du dernier modèle sur le marché
Charnières de porte	Réparateurs professionnels et utilisateurs	Au moins 7 ans après le lancement du dernier modèle sur le marché
Tiroirs	Réparateurs professionnels et utilisateurs	Au moins 7 ans après le lancement du dernier modèle sur le marché
Paniers	Réparateurs professionnels et utilisateurs	Au moins 7 ans après le lancement du dernier modèle sur le marché
Joint de porte	Réparateurs professionnels et utilisateurs	Au moins 10 ans après le lancement du dernier modèle sur le marché

### Chère cliente

1. Pour retourner ou remplacer le produit, il faut d'abord contacter le magasin où vous l'avez acheté.

(N'oubliez pas de joindre la facture d'achat)

2. Si votre produit tombe en panne et doit être réparé, il faut contacter le service après-vente.

### ● ATTENTION

Les informations sur le modèle dans la base de données des produits, ainsi que l'identificateur du modèle, peuvent être obtenues au moyen d'un lien web scanné par code QR, le cas échéant, sur l'étiquette d'efficacité énergétique du produit.

Pour plus d'informations sur l'efficacité énergétique de l'appareil, rendez-vous sur <https://ec.europa.eu> et recherchez par le nom du modèle.

Le nom du modèle se trouve sur la plaque signalétique de l'appareil.

## Zone la plus froide du réfrigérateur

### EN OPTION : OK-indicateur de température

L'indicateur de température OK peut être utilisé pour déterminer des températures inférieures à +4 °C. Réduisez progressivement la température si le signe n'indique pas « OK ».

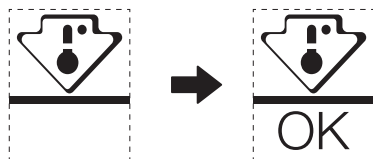

Pour garantir la température dans cette zone, ne changez pas l'emplacement de l'étagère. Dans les réfrigérateurs à air forcé (équipés d'un ventilateur ou modèles Pas de gel), le symbole de la zone la plus froide n'est pas représenté car la température à l'intérieur est homogène.

FR

### Réglage de l'indicateur de température

- Pour vous aider à bien régler votre réfrigérateur, celui-ci est équipé d'un indicateur de température qui surveille la température moyenne dans la zone la plus froide.
- **AVERTISSEMENT** : cet indicateur ne fonctionne qu'avec votre réfrigérateur, ne l'utilisez pas dans un autre réfrigérateur (en effet, la zone la plus froide n'est pas la même), ou pour autre chose.

### Vérification de la température dans la zone la plus froide

- Grâce à l'indicateur de température, vous pouvez vérifier régulièrement que la température de la zone la plus froide est correcte. En effet, la température interne du réfrigérateur dépend de plusieurs facteurs tels que la température ambiante de la pièce, la quantité d'aliments stockés et la fréquence d'ouverture des portes. Il faut tenir compte de ces facteurs lors du réglage du réfrigérateur.
- Lorsque l'indicateur affiche « OK », cela signifie que le thermostat est bien réglé et que la température intérieure est correcte.
- Si l'indicateur de température devient BLANC, cela signifie que la température est trop élevée, dans ce cas, augmentez le réglage de la température et patientez 12 heures avant d'effectuer une nouvelle inspection visuelle de l'indicateur. Lorsque des aliments frais ont été introduits ou que la porte a été laissée ouverte, il est possible que l'indicateur de température devienne BLANC au bout d'un certain temps.



## NOTA DE AGRADECIMIENTO

¡Gracias por elegir Midea! Antes de usar su nuevo producto Midea, lea atentamente este manual para operar de forma segura las características y funciones que ofrece su nuevo electrodoméstico.

# CONTENIDO

NOTA DE AGRADECIMIENTO .....	01
ESPECIFICACIONES .....	02
DESCRIPCIÓN DEL PRODUCTO.....	03
INSTALACIÓN DEL PRODUCTO .....	04
INSTRUCCIONES DE OPERACIÓN.....	08
LIMPIEZA Y MANTENIMIENTO.....	10
RESOLUCIÓN DE PROBLEMAS.....	11
APÉNDICE.....	12

ES

# ESPECIFICACIONES

<b>Modelo del producto</b>	<b>MDRD142SLE</b>
Tensión nominal/Frecuencia	220-240V~/50Hz
Corriente nominal	0.5A
Volumen total	93L
Volumen del compartimento de almacenamiento de alimentos frescos	93L
Refrigerante, Cantidad	R600a,24g
Dimensiones totales (An. x Pr. x Al.)	488x440x835mm

ES

# DESCRIPCIÓN DEL PRODUCTO

## Nombres de los componentes

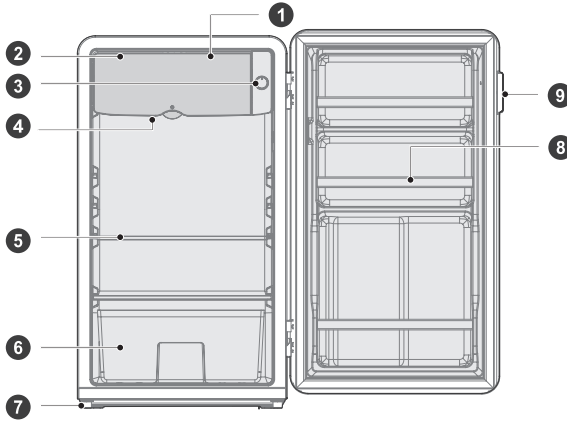

- |   |                        |   |                                       |
|---|------------------------|---|---------------------------------------|
| 1 | Compartimento práctico | 6 | Cajón de frutas y verduras (opcional) |
| 2 | Puerta pequeña         | 7 | Pie nivelador                         |
| 3 | Perilla del termostato | 8 | Estante de almacenamiento             |
| 4 | Bandeja de drenaje     | 9 | Manija de la puerta                   |
| 5 | Repisa de vidrio       |   |                                       |

### CUIDADO

La imagen que aparece arriba tiene solo una finalidad de referencia. La configuración real dependerá del producto físico o declaración por parte del distribuidor.

# INSTALACIÓN DEL PRODUCTO

## Instrucciones de instalación

### Para refrigeradores con clase climática

- Según su clase climática, este refrigerador está diseñado para usarse en el rango de temperaturas ambiente especificado en la siguiente tabla.
- La clase climática se encuentra en la placa de características. Es posible que este aparato no funcione correctamente a temperaturas fuera del rango específico.
- La clase climática se encuentra en la etiqueta del producto.

### Rango de temperatura efectivo

- Este producto está diseñado para funcionar normalmente en el rango de temperaturas especificado por su clasificación de clase.

Clase	Símbolo	Alcance de temperatura ambiente °C	
		IEC 62552 (ISO 15502)	ISO 8561
Templada extendida	SN	+ 10 hasta + 32	+ 10 hasta + 32
Templada	N	+ 16 hasta + 32	+ 16 hasta + 32
Subtropical	ST	+ 16 hasta + 38	+ 18 hasta + 38
Tropical	T	+ 16 hasta + 43	+ 18 hasta + 43

### Dimensiones y espacios despejados

- Una distancia demasiado pequeña entre el refrigerador y los elementos adyacentes puede provocar la degradación de la capacidad de congelación y un aumento de los costos de electricidad. Al instalar el refrigerador, deje más de 100mm de espacio despejado entre el aparato y cada pared adyacente.

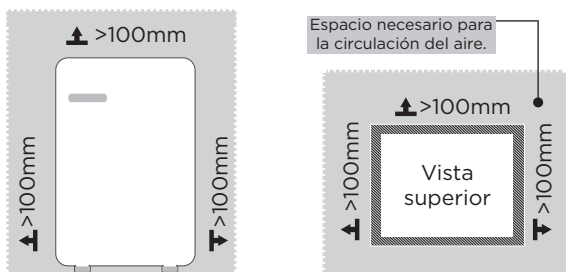

### ● CUIDADO

La imagen que aparece arriba tiene solo una finalidad de referencia. La configuración real dependerá del producto físico o declaración por parte del distribuidor.

Diagrama de espacios necesarios (cuando la puerta está abierta y cuando la puerta está cerrada)

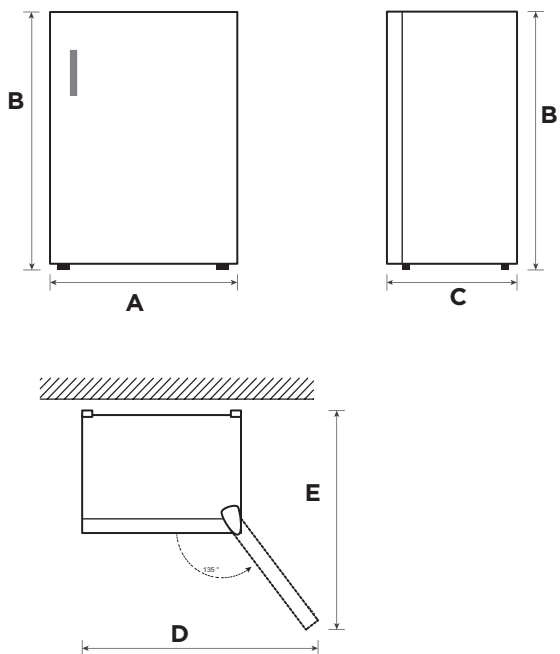

ES

Ancho	Altura total	Profundidad	Ancho con puertas abiertas 135°	Profundidad con puertas abiertas 135°
A	B	C	D	E
488	835	440	970	890

Nota: Todas las dimensiones en mm



## Instalación de la manilla de la puerta (opcional)

1. Como se muestra en la figura, alinee los dos orificios redondos dentro de la base de la manija con los orificios reservados en la puerta. Utilice un destornillador Phillips para apretar los dos tornillos hexagonales hasta que la base de la manija esté fija.
2. Alinee la manija con las ranuras guía superior e inferior en la base de la manija, y empuje la manija horizontalmente de izquierda a derecha como se muestra en la figura hasta que esté insertada completamente.
3. Alinee el tornillo avellanado con el orificio reservado en el lado inferior de la manija y asegúrelo firmemente.

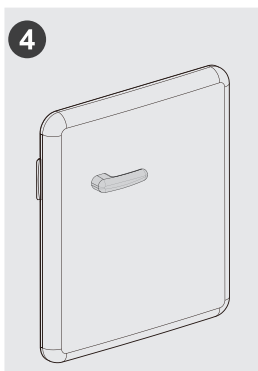
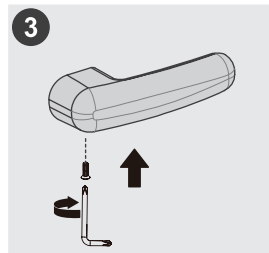
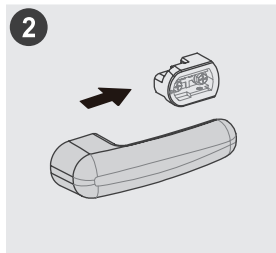

### CUIDADO

Para extraer la manija, primero retire el tornillo y, a continuación, agite ligeramente la manija para empujarla hacia fuera en la dirección opuesta (de derecha a izquierda). Tenga cuidado de no empujarla con fuerza horizontalmente para evitar golpearse los dedos.

(La imagen que aparece arriba tiene solo una finalidad de referencia. La configuración real dependerá del producto físico o declaración por parte del distribuidor)



## Nivelado de los pies

Para evitar vibraciones, el aparato debe estar nivelado.

Si es necesario, ajuste los tornillos de nivelación para compensar un suelo irregular.

La parte frontal debe estar un poco más alta que la parte posterior para facilitar el cierre de la puerta.

Los tornillos de nivelación se pueden girar fácilmente inclinando ligeramente el gabinete.

Gire los tornillos de nivelación en sentido contrario a las agujas del reloj  para levantar el aparato, gírelos en sentido de las agujas del reloj  para bajarlo.

## Bandeja de drenaje

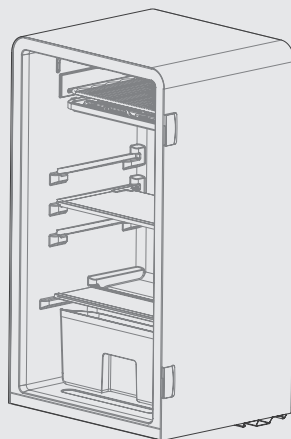
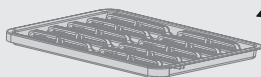

### Guía de operación:

1. Abra la puerta pequeña y extraiga la bandeja de drenaje.
2. Vacíe el agua de la bandeja de drenaje y vuelva a colocarla en su sitio.

ES

## Consejos para ahorrar energía

- No coloque el aparato cerca de cocinas, radiadores u otras fuentes de calor. Si la temperatura ambiente es alta, el compresor funcionará con más frecuencia y durante más tiempo, lo que aumentará el consumo de energía.
- Asegúrese de que haya suficiente ventilación en la base, en los lados y en la parte trasera del aparato. No obstruya las aberturas de ventilación.
- Tenga en cuenta también las medidas de distancia en el capítulo "Instalación".
- La disposición de cajones, repisas y estantes, como aparece en la ilustración, permite el uso más eficiente de energía y, por lo tanto, debe aplicarse en la medida de lo posible. Todos los cajones y repisas deben permanecer en el aparato para mantener la temperatura estable y ahorrar energía.
- Un compartimento refrigerador/congelador lleno uniformemente contribuye a un uso óptimo de la energía. Por lo tanto, evite los compartimentos vacíos o semivacíos.
- Deje que los alimentos calientes se enfrien antes de colocarlos en el refrigerador/congelador. Los alimentos que ya se han enfriado aumentan la eficiencia energética.
- Abra la puerta el menor tiempo posible para minimizar la pérdida de frío. Abrir la puerta brevemente y cerrarla correctamente reduce el consumo de energía.
- Las juntas de las puertas del refrigerador deben estar perfectamente intactas para que las puertas cierren correctamente y el consumo de energía no aumente innecesariamente.

# INSTRUCCIONES DE OPERACIÓN

## Panel de control

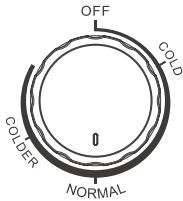

- Las cifras no se refieren a la temperatura establecida específica, sino al nivel de temperatura.  
“COLD” significa el ajuste más cálido  
“COLDER” significa el ajuste más frío  
Cuanto más alta sea la cifra, más baja será la temperatura real en el interior del refrigerador.  
“OFF” significa que se detendrá el funcionamiento del refrigerador.
- Ajuste entre la marcha “cold” y “colder”.  
Marcha recomendada: “normal”

ES

### ● CUIDADO

El panel de control real puede diferir de un modelo a otro.

## Consejos para almacenar alimentos

### Compartimento del refrigerador

- Para reducir la humedad y la consecuente acumulación de hielo, nunca ponga líquidos en el refrigerador en recipientes sin sellar. La escarcha tiende a concentrarse en las partes más frías del evaporador. El almacenamiento de líquidos descubiertos da como resultado una necesidad más frecuente de descongelación.
- Nunca coloque alimentos calientes en el refrigerador. Enfríelos primero a temperatura ambiente y luego colóquelos de manera que permitan una circulación de aire adecuada en el refrigerador.
- Los alimentos o los recipientes de alimentos no deben tocar la pared trasera del refrigerador porque podrían congelarse en la pared. Trate de no abrir frecuentemente la puerta del refrigerador.
- La carne y el pescado limpios (envasados en un paquete o papel de plástico) se pueden colocar en el refrigerador, y pueden consumirse en 1 o 2 días.
- Las frutas y vegetales sin envasar pueden colocarse en el compartimento destinado a las frutas y vegetales frescos.

### Temperatura recomendada

Ajuste de temperatura óptimo para el almacenamiento de alimentos:

- Refrigerador: 4 °C

### ● CUIDADO

El ajuste de temperatura óptimo de cada compartimento depende de la temperatura ambiente. La temperatura superior a la óptima se basa en una temperatura ambiente de 25 °C.

Orden	TIPO de compartimientos	Temperatura de almacenamiento deseada [°C]	Alimentos apropiados
1	Refrigerador	+2 - +8	Huevos, alimentos cocidos, alimentos envasados, frutas y verduras, productos lácteos, pasteles, bebidas y otros alimentos no son aptos para la congelación.
2	(***)*-Congelador	≤-18	Frutos de mar (pescados, camarones, mariscos), productos acuáticos de agua dulce y productos cárnicos (recomendado para 3 meses, cuanto más tiempo de almacenamiento, peor sabor y nutrición), apto para alimentos frescos congelados.
3	***-Congelador	≤-18	Frutos de mar (pescados, camarones, mariscos), productos acuáticos de agua dulce y productos cárnicos (recomendado para 3 meses, cuanto más tiempo de almacenamiento, peor sabor y nutrición), apto para alimentos frescos congelados.
4	** -Congelador	≤-12	Frutos de mar (pescados, camarones, mariscos), productos acuáticos de agua dulce y productos cárnicos (recomendado para 3 meses, cuanto más tiempo de almacenamiento, peor sabor y nutrición), apto para alimentos frescos congelados.
5	*-Congelador	≤-6	Frutos de mar (pescados, camarones, mariscos), productos acuáticos de agua dulce y productos cárnicos (recomendado para 3 meses, cuanto más tiempo de almacenamiento, peor sabor y nutrición), apto para alimentos frescos congelados.
6	0-estrella	-6 - 0	Carne fresca de cerdo, res, pescado, pollo, algunos alimentos procesados envasados, etc. (Se recomienda comer dentro del mismo día, preferiblemente no más de 3 días). Alimentos procesados parcialmente encapsulados (alimentos no congelables).
7	Frío	-2 - +3	Carne fresca/congelada de cerdo, res, pollo, productos acuáticos de agua dulce, etc. (se recomiendan 7 días por debajo de 0°C y por encima de 0°C para consumo dentro de ese día, preferiblemente no más de 2 días). Mariscos (menos de 0 durante 15 días, no se recomienda almacenar por encima de 0°C).
8	Alimentos frescos	0 - +4	Carne fresca de cerdo, res, pescado, pollo, comida cocinada, etc. (Se recomienda consumir dentro del mismo día, preferiblemente no más de 3 días)
9	Vino	+5 -+20	Vino tinto, vino blanco, vino espumante, etc.

### CUIDADO

Almacene diferentes alimentos según los compartimientos o la temperatura de almacenamiento de su compra

# LIMPIEZA Y MANTENIMIENTO

## Descongelación

### El refrigerador debe descongelarse manualmente.

- Desconecte el enchufe de la toma de corriente, abra la puerta y coloque todos los alimentos en un lugar fresco. Se recomienda quitar la escarcha con un raspador de plástico o dejar que la temperatura suba naturalmente hasta que la escarcha se derrita. A continuación, limpie los restos de hielo y agua, y enchufe la toma de corriente para encender el refrigerador.
- Es normal que el evaporador del refrigerador se congele durante el uso. Cuando descongele manualmente, utilice la bandeja de drenaje para recoger el agua de descongelación.

### CUIDADO

No use otros dispositivos mecánicos u otros medios para acelerar el descongelamiento, excepto los recomendados por el fabricante. No dañe el circuito del refrigerante.

## No use

### Fallo de alimentación:

En caso de un fallo de alimentación, incluso en verano, los alimentos en el interior del aparato pueden mantenerse durante varias horas; durante un fallo de alimentación, se debe reducir las veces que se abre la puerta y no se deben colocar más alimentos frescos en el aparato.

### Ausencia de uso prolongada:

El aparato debe desenchufarse y después limpiarse; posteriormente, las puertas se dejan abiertas para evitar los malos olores.

### Traslado:

Antes de mover el refrigerador, extraiga todos los objetos al exterior, fije las partes de cristal, el soporte de las verduras, los cajones de la cámara de congelación, etc. con cinta y apriete los pies de nivelación; cierre las puertas y fijelas con cinta. Durante el traslado, no se debe colocar el aparato al revés u horizontalmente o hacer que vibre; la inclinación durante el movimiento no será superior a 45°.

### CUIDADO

El aparato debe funcionar de forma continua una vez que se enciende. En general, el funcionamiento del aparato no debe interrumpirse; el caso contrario, se puede ver alterada su vida útil.

En caso de corte de energía, los alimentos se pueden conservar durante un par de horas; evite abrir frecuentemente la puerta.

# RESOLUCIÓN DE PROBLEMAS

El usuario puede resolver los siguientes problemas sencillos. Llame al servicio de posventa si los problemas no se resuelven.

Problema	Posible causa
Fallo en el funcionamiento	• Compruebe si el aparato está conectado a la alimentación o si el enchufe tiene bien los contactos.
	• Compruebe si la tensión es demasiado baja.
	• Compruebe si hay un fallo de corriente o han saltado los circuitos parciales.
Mal olor	• Se deben envolver bien los alimentos que produzcan mal olor.
	• Compruebe si hay alimentos podridos.
	• Limpie el interior del refrigerador.
Funcionamiento durante mucho tiempo del compresor.	• El funcionamiento prolongado del refrigerador es normal en verano.
	• Cuando la temperatura ambiente es alta. No es recomendable tener demasiada comida en el aparato al mismo tiempo
	• Se deben enfriar los alimentos antes de empezar a ponerlos en el aparato.
	• Las puertas se abren con demasiada frecuencia.
La puerta no se puede cerrar correctamente	• La puerta está atascada con paquetes de comida Se ha colocado demasiada comida
	• El refrigerador está inclinado.
Ruido alto	• Compruebe si el suelo está nivelado y si el refrigerador está colocado de forma estable.
	• Compruebe si los accesorios están colocados en las ubicaciones adecuadas.
Carcasa caliente	• Disipación de calor del condensador incorporado a través de la cubierta, lo cual es normal Cuando la cubierta se calienta debido a la alta temperatura ambiente, el almacenamiento de demasiados alimentos o el apagado del compresor se apaga, procure una buena ventilación para facilitar la disipación de calor
Condensación de la superficie	• La condensación de la superficie exterior y los sellos de la puerta del refrigerador es normal cuando la humedad ambiente es demasiado alta. Simplemente limpie la condensación con una toallita limpia.

ES

# APÉNDICE

## Especial para el nuevo estándar europeo

Las piezas pedidas que se incluyen en la siguiente tabla se pueden adquirir en la red de proveedores de servicios.

Pieza pedida	Proporcionada por	Tiempo mínimo hasta el suministro
Termostatos	Personal profesional de mantenimiento	Al menos 7 años después de que se haya lanzado al mercado el último modelo
Sensores de temperatura	Personal profesional de mantenimiento	Al menos 7 años después de que se haya lanzado al mercado el último modelo
Placas de circuito impreso	Personal profesional de mantenimiento	Al menos 7 años después de que se haya lanzado al mercado el último modelo
Fuente de luz	Personal profesional de mantenimiento	Al menos 7 años después de que se haya lanzado al mercado el último modelo
Pomos de las puertas	Reparadores profesionales y usuarios finales	Al menos 7 años después de que se haya lanzado al mercado el último modelo
Bisagras de las puertas	Reparadores profesionales y usuarios finales	Al menos 7 años después de que se haya lanzado al mercado el último modelo
Bandejas	Reparadores profesionales y usuarios finales	Al menos 7 años después de que se haya lanzado al mercado el último modelo
Cestas	Reparadores profesionales y usuarios finales	Al menos 7 años después de que se haya lanzado al mercado el último modelo
Juntas de puertas	Reparadores profesionales y usuarios finales	Al menos 10 años después de que se haya lanzado al mercado el último modelo

## Estimado cliente

1. Si desea devolver o sustituir el producto, póngase en contacto con el establecimiento donde lo compró.

(Recuerde traer la factura de compra)

2. Si el producto se avería y necesita reparación, póngase en contacto con el proveedor de servicios posventa.

## ATENCIÓN

La información sobre el modelo incluida en la base de datos de productos, así como el identificador del modelo, se pueden obtener por un enlace al que se accede escaneando un código QR, de haberlo, en la etiqueta de eficiencia energética del producto.

Para obtener más información sobre la eficiencia energética del aparato, visite <https://ec.europa.eu> y realice una búsqueda usando el nombre del modelo.

El nombre del modelo puede encontrarse en la etiqueta identificativa del aparato.

## Zona más fría del frigorífico

### OPCIONAL: Indicador OK de temperatura

El indicador OK de temperatura puede usarse para determinar temperaturas inferiores a +4 °C. Reduzca gradualmente la temperatura si el signo no «OK».

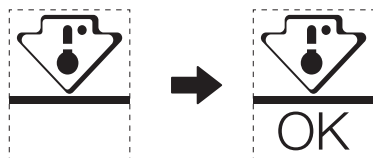

Para garantizar la temperatura de esta zona, no cambie el estante de posición. En frigoríficos de aire forzado, (equipados con un ventilador o modelos No Frost), el símbolo de la zona más fría no se representa porque la temperatura en el interior es homogénea.

ES

### Configuración del indicador de temperatura

- Para facilitar la correcta configuración del frigorífico, este está equipado con un indicador de temperatura que controlará la temperatura media en la zona más fría.
- **ADVERTENCIA:** este indicador tiene como finalidad funcionar solo con su frigorífico; no lo use en ningún otro frigorífico (de hecho, la zona más fría no es la misma) o para cualquier otro uso.

### Comprobación de la temperatura en la zona más fría

- Con el indicador de temperatura, puede comprobar de forma regular si la temperatura de la zona más fría es correcta. De hecho, la temperatura interna del frigorífico depende de varios factores, como la temperatura ambiente de la estancia, la cantidad de comida almacenada y la frecuencia de apertura de la puerta. Estos factores deben tenerse en cuenta al configurar el dispositivo.
- Cuando el indicador muestra «OK», el termostato está bien ajustado y la temperatura interna es correcta.
- Si el indicador de temperatura aparece BLANCO, la temperatura es demasiado alta; en este caso, suba la configuración del control de temperatura del frigorífico y espere 12 horas antes de llevar a cabo una nueva inspección visual del indicador. Cuando se introduce comida fresca o se deja la puerta abierta, es posible que el indicador de temperatura aparezca BLANCO al poco tiempo.





## CARTA DE AGRADECIMENTO

Muito obrigado por escolher Midea! Antes de utilizar o seu novo produto Midea, leia este manual atentamente para garantir que sabe utilizar as funcionalidades e funções disponibilizadas pelo seu novo aparelho em segurança.

# ÍNDICE

CARTA DE AGRADECIMENTO	01
ESPECIFICAÇÕES	02
VISTA GERAL DO PRODUTO	03
INSTALAÇÃO DO PRODUTO	04
INSTRUÇÕES DE FUNCIONAMENTO	08
LIMPEZA E MANUTENÇÃO	10
RESOLUÇÃO DE PROBLEMAS	11
APÊNDICE	12

# ESPECIFICAÇÕES

<b>Modelo do produto</b>	<b>MDRD142SLE</b>
Tensão/Frequência nominal	220-240 V-/50 Hz
Corrente Nominal	0,5 A
Volume Total	93 L
Volume do compartimento dos alimentos frescos	93 L
Refrigerante, Quantidade	R600a, 24 g
Dimensões gerais (L x P x A)	488 x 440 x 835 mm

PT

# VISTA GERAL DO PRODUTO

## Nome dos componentes

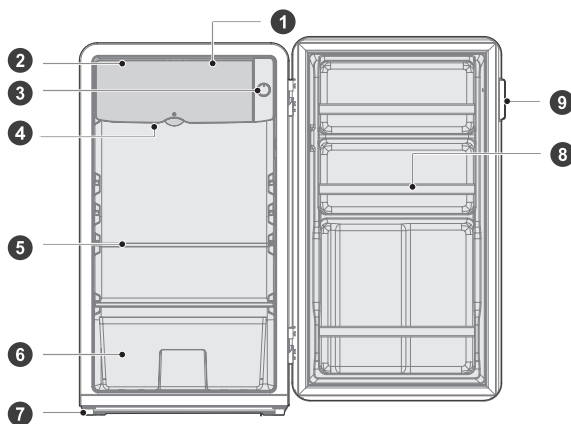

- |   |                               |   |                                      |
|---|-------------------------------|---|--------------------------------------|
| 1 | Compartimento de conveniência | 6 | Caixa de frutas e legumes (opcional) |
| 2 | Porta pequena                 | 7 | Pé nivelador                         |
| 3 | Botão termostato              | 8 | Barra de ferramentas                 |
| 4 | Tabuleiro de drenagem         | 9 | Pega da porta                        |
| 5 | Prateleira de vidro           |   |                                      |

### ● ATENÇÃO

A imagem acima é apenas para referência. A configuração real dependerá do produto físico ou da declaração do distribuidor.

# INSTALAÇÃO DO PRODUTO

## Instruções de instalação

### Para aparelhos de refrigeração com classe climática

- Dependendo da classe climática, este frigorífico destina-se a ser utilizado em intervalos de temperatura ambiente, tal como especificado na tabela seguinte.
- A classe climática pode ser encontrada na placa de classificação. O produto pode não funcionar corretamente a temperaturas fora do intervalo especificado.
- Pode encontrar a classe climática na etiqueta do produto.

### Intervalo efetivo de temperaturas

- O produto é concebido para funcionar normalmente no intervalo de temperaturas especificado pela sua classificação de classe.

Classe	Símbolo	Limite de temperatura ambiente °C	
		IEC 62552 (ISO 15502)	ISO 8561
Temperatura alargada	SN	+10 a +32	+10 a +32
Temperado	N	+16 a +32	+16 a +32
Subtropical	ST	+16 a +38	+18 a +38
Tropical	T	+16 a +43	+18 a +43

### Dimensões e espaços

- Uma distância demasiado pequena de itens adjacentes pode resultar na degradação da capacidade de congelação e no aumento dos custos de eletricidade. Permita mais de 100 mm de espaço livre de cada parede adjacente ao instalar o aparelho.

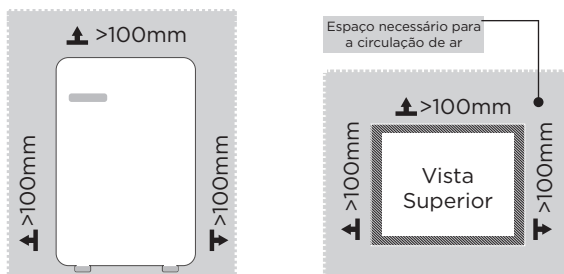

### ● ATENÇÃO

A imagem acima é apenas para referência. A configuração real dependerá do produto físico ou da declaração do distribuidor.

Diagrama do espaço necessário (com a porta aberta e com a porta fechada)

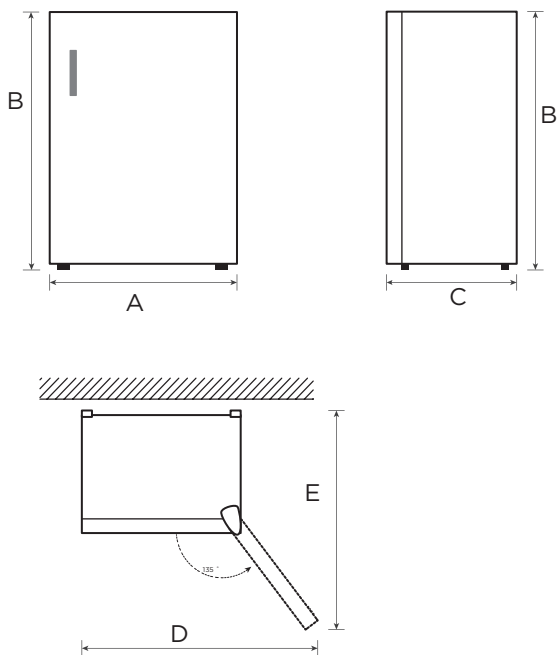

PT

Largura	Altura total	Profundidade	Largura com portas abertas 135°	Profundidade com portas abertas 135°
A	B	C	D	E
488	835	440	970	890

Aviso: Todas as dimensões encontram-se em mm.

## Instalação do manípulo da porta (opcional)

1. Como mostra a figura, alinhe os dois orifícios redondos no interior da base do puxador com os orifícios reservados na porta e utilize a chave de fendas Phillips autônoma para apertar os dois parafusos de cabeça sextavada até que a base do puxador não abane.
2. Alinhe o manípulo com as ranhuras da guia superior e inferior na base do manípulo e empurre o manípulo horizontalmente da esquerda para a direita, conforme mostrado na figura, até ao fim.
3. Alinhe o parafuso de cabeça escareada com o orifício reservado na parte inferior do manípulo e aperte-o bem.

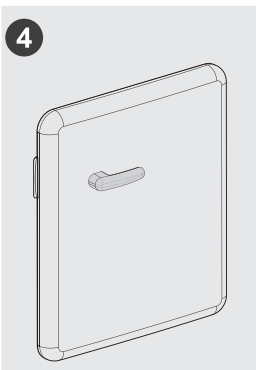
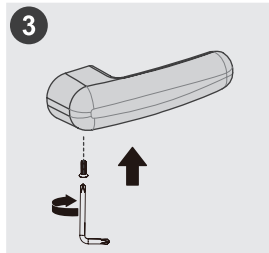
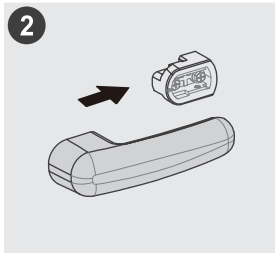

### ⚠ ATENÇÃO

Para remover o manípulo, precisa de remover o parafuso primeiro e, em seguida, abane levemente o manípulo para o empurrar na direção oposta (da direita para a esquerda). Tenha cuidado para não o empurrar com força na horizontal para evitar bater nos dedos.

(A imagem acima é apenas para referência. A configuração real dependerá do produto físico ou da declaração do distribuidor.)

## Pés de nivelamento

Para evitar vibração, a unidade deve estar nivelada.

Se necessário, ajuste os parafusos de nivelamento para compensar o chão desnivelado.

A frente deve estar ligeiramente mais alta que a traseira para ajudar no fechamento da porta.

Os parafusos de nivelamento podem ser facilmente rodados, inclinando ligeiramente o armário.

Rode os parafusos de nivelamento no sentido contrário ao dos ponteiros do relógio ↺ para elevar a unidade e no sentido dos ponteiros do relógio ↻ para os baixar.

## Tabuleiro de drenagem

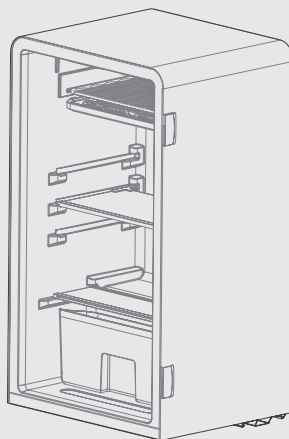
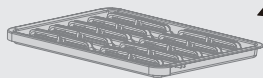

### Guia de utilização:

1. Abrir a porta pequena e puxe o tabuleiro de escoamento para fora.
2. Esvaziar a água no tabuleiro de escoamento e voltar a colocar o tabuleiro de escoamento.

PT

## Sugestões para economia de energia

- Não coloque o aparelho perto de fogões, radiadores ou outras fontes de calor. Se a temperatura ambiente for elevada, o compressor funcionará mais frequentemente e durante mais tempo, resultando num aumento do consumo de energia.
- Certifique-se de que haja ventilação suficiente na base do aparelho, dos lados do aparelho e na parte de trás do aparelho. Nunca tape as aberturas de ventilação.
- Tenha também em atenção as dimensões do espaçamento no capítulo "Instalação".
- A disposição das gavetas, prateleiras e suportes, tal como mostrado na figura, oferece a utilização mais eficiente da energia e deve, portanto, ser mantida na medida do possível. Todas as gavetas e prateleiras devem permanecer no aparelho para manter a temperatura estável e poupar energia.
- Um compartimento frigorífico/congelador uniformemente cheio contribui para uma utilização ótima da energia. Portanto, deve evitar compartimentos vazios ou semivazios.
- Deixar arrefecer os alimentos quentes antes de os colocar no frigorífico/congelador. Os alimentos que já arrefeceram aumentam a eficiência energética.
- Abrir a porta apenas tão brevemente quanto necessário para minimizar a perda de frio. Abrir a porta brevemente e fechá-la adequadamente reduz o consumo de energia.
- As vedações das portas do seu aparelho devem estar perfeitamente intactas para que as portas fechem corretamente e o consumo de energia não seja aumentado desnecessariamente.



# INSTRUÇÕES DE FUNCIONAMENTO

## Painel de controlo

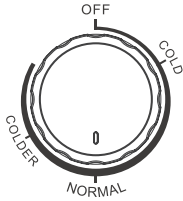

- Os números não significam temperatura definida específica, mas sim nível de temperatura. "COLD" indica a definição mais quente "COLDER" indica a definição mais frio Quanto mais alto for o valor, mais baixa será a temperatura efetiva no interior do frigorífico. "OFF" significa parar de funcionar.
- Ajuste entre "cold" e "colder". Nível recomendado: "normal"

### ● ATENÇÃO

O painel de controlo real poderá ser diferente consoante o modelo.

## Sugestões sobre o armazenamento de alimentos

### Compartimento de refrigeração

- Para reduzir a humidade e subsequente acumulação de gelo, nunca coloque líquidos no frigorífico em recipientes não vedados. O gelo tende a concentrar-se nas partes mais frias do evaporador. O armazenamento de líquidos não cobertos resulta numa necessidade mais frequente de descongelação.
- Nunca coloque alimentos quentes no frigorífico. Estes devem primeiro arrefecer à temperatura ambiente e depois ser colocados de modo a assegurar uma circulação de ar adequada no frigorífico.
- Os alimentos ou recipientes de alimentos não devem tocar na parede posterior do frigorífico porque podem congelar na parede. Não abra constantemente a porta do frigorífico.
- Carne e peixe limpos (embalados numa embalagem ou película de plástico) podem ser colocados no frigorífico, podendo ser utilizados dentro de 1-2 dias.
- As frutas e legumes sem embalagem podem ser colocados na parte designada para frutas e legumes frescos.

### ● ATENÇÃO

O ajuste ótimo da temperatura de cada compartimento depende da temperatura ambiente. A temperatura ótima supramencionada baseia-se na temperatura ambiente de 25 °C.

Ordem	TIPO dos compartimentos	Temperatura de armazenamento [°C]	Alimentos apropriados
1	Frigorífico	+2 - +8	Ovos, alimentos cozinhados, alimentos embalados, fruta, vegetais, laticínios, bolos, bebidas e outros alimentos não devem ser congelados.
2	(***)*- Congelador	≤-18	Produtos do mar (peixe, camarão, marisco), produtos aquáticos de água doce e produtos de carne (recomendados para 3 meses, quanto maior o tempo de armazenamento, pior o sabor e a nutrição), adequado para alimentos frescos congelados.
3	***- Congelador	≤-18	Produtos do mar (peixe, camarão, marisco), produtos aquáticos de água doce e produtos de carne (recomendados para 3 meses, quanto maior o tempo de armazenamento, pior o sabor e a nutrição), adequado para alimentos frescos congelados.
4	**- Congelador	≤-12	Produtos do mar (peixe, camarão, marisco), produtos aquáticos de água doce e produtos de carne (recomendados para 3 meses, quanto maior o tempo de armazenamento, pior o sabor e a nutrição), adequado para alimentos frescos congelados.
5	*- Congelador	≤-6	Produtos do mar (peixe, camarão, marisco), produtos aquáticos de água doce e produtos de carne (recomendados para 3 meses, quanto maior o tempo de armazenamento, pior o sabor e a nutrição), adequado para alimentos frescos congelados.
6	0 estrelas	-6 - 0	Carne fresca de porco, vaca, peixe, frango, alguns alimentos processados embalados, etc. (recomenda-se comer no mesmo dia, de preferência não mais do que 3 dias). Alimentos processados parcialmente embalados (alimentos que não podem ser congelados).
7	Refrigeração	-2 - +3	Carne de porco, vaca, galinha, peixe de água doce congelados/frescos, etc. (7 dias abaixo de 0 °C e acima de 0 °C recomendados para consumo no mesmo dia ou dentro de não mais de 2 dias). Peixe e marisco (abaixo de 0 °C durante 15 dias, não recomendado a armazenamento acima de 0 °C).
8	Alimentos frescos	0 - +4	Carne fresca de porco, vaca, peixe, frango, alimentos cozinhados, etc. (recomenda-se comer no mesmo dia, de preferência não mais do que 3 dias)
9	Vinho	+5 -+20	Vinho tinto, vinho branco, vinho espumante, etc.

### ● ATENÇÃO

guarde os diferentes alimentos de acordo com os compartimentos ou temperatura de armazenamento dos produtos adquiridos.

# LIMPEZA E MANUTENÇÃO

## Descongelar

### O frigorífico deve ser descongelado manualmente.

- Desligue a ficha da tomada, abra a porta e retire todos os alimentos para um local fresco. É recomendado remover o gelo com um raspador de plástico ou deixar a temperatura subir naturalmente até que o gelo derreta. Em seguida, limpe o gelo e água residuais e ligue a tomada para ligar o frigorífico.
- É normal que o evaporador do frigorífico crie gelo durante a utilização. Quando descongelar manualmente, utilize o tabuleiro de escoamento para ligar a água de descongelação.

### ● ATENÇÃO

Não devem ser usados outros dispositivos mecânicos ou outros meios para acelerar o processo exceto os recomendados pelo fabricante. Não danifique o circuito de refrigeração.

## Pare de usar

### Falha de energia:

Em caso de falha de energia, mesmo no verão, os alimentos dentro do aparelho podem ser mantidos por várias horas; durante uma falha de energia, o número de vezes que a porta é aberta deve ser reduzido e não devem ser postos mais alimentos frescos no aparelho.

### Não utilização prolongada:

O aparelho deve ser desligado da corrente e depois limpo. Deixe as portas abertas para evitar odores.

### Mover:

Antes de mover o frigorífico, retirar todos os objetos do interior, fixar as divisórias de vidro, suporte de vegetais, gavetas da câmara de congelamento, etc. com fita adesiva e apertar os pés de nivelamento; fechar as portas e vedá-las com fita adesiva. Ao mover, o aparelho não deve ser virado ao contrário, deitado horizontalmente ou sofrer vibrações; a inclinação durante o deslocamento não deve ser superior a 45°.

### ● ATENÇÃO

O aparelho deve funcionar ininterruptamente uma vez iniciado. Regra geral, a operação do aparelho não deve ser interrompida, caso contrário, a sua vida útil pode ser prejudicada. Os alimentos podem ser conservados durante algumas horas, mesmo no verão, em caso de falha de energia; recomenda-se reduzir a frequência de abertura da porta.

# RESOLUÇÃO DE PROBLEMAS

Podem ser solucionados pelo utilizador os seguintes problemas simples. Por favor, contacte o departamento de serviço pós-venda se os problemas não forem resolvidos.

Problema	Motivo possível
Falha de funcionamento	• Verifique se o aparelho está ligado à corrente ou se a ficha está bem ligada
	• Verifique se a tensão é demasiado baixa
	• Verifique se há uma falha de energia ou se alguns circuitos dispararam
Odores	• Os alimentos com odor devem ser bem embrulhados
	• Verifique se há comida estragada
	• Limpe o interior do frigorífico
Funcionamento prolongado do compressor	• O funcionamento prolongado do frigorífico é normal no Verão
	• Quando a temperatura ambiente é elevada não é aconselhável colocar muitos alimentos no aparelho ao mesmo tempo
	• Os alimentos devem arrefecer antes de serem colocados no aparelho
	• As portas são abertas com demasiada frequência
Não é possível fechar corretamente a porta	• A porta está presa por embalagens de alimentos. Foram colocados demasiados alimentos
	• O frigorífico está inclinado.
Ruídos altos	• Verifique se o piso está nivelado e se o frigorífico está colocado de forma estável
	• Verifique se os acessórios estão colocados nos locais apropriados
Caixa do aparelho	• A dissipação de calor do condensador incorporado através da caixa, que é normal quando a caixa se torna quente devido à alta temperatura ambiente, ao armazenamento de demasiados alimentos ou ao encerramento do compressor, proporcionam uma ventilação adequada para facilitar a dissipação de calor
Condensação na superfície	• A condensação na superfície exterior e nos vedantes das portas do frigorífico é normal quando a humidade ambiente é demasiado elevada. Simplesmente limpe a condensação com uma toalha limpa.

# APÊNDICE

## Especial relativamente à nova norma europeia

As peças encomendadas na tabela seguinte podem ser adquiridas no canal do fornecedor de serviços

Peça encomendada	Fornecida por	Tempo mínimo necessário para o fornecimento
Termóstatos	Pessoal de manutenção profissional	Pelo menos 7 anos após o último modelo ser lançado no mercado
Sensores de temperatura	Pessoal de manutenção profissional	Pelo menos 7 anos após o último modelo ser lançado no mercado
Placas de circuito impresso	Pessoal de manutenção profissional	Pelo menos 7 anos após o último modelo ser lançado no mercado
Fonte de luz	Pessoal de manutenção profissional	Pelo menos 7 anos após o último modelo ser lançado no mercado
Pegas da porta	Reparadores profissionais e utilizadores finais	Pelo menos 7 anos após o último modelo ser lançado no mercado
Dobradiças da porta	Reparadores profissionais e utilizadores finais	Pelo menos 7 anos após o último modelo ser lançado no mercado
Tabuleiros	Reparadores profissionais e utilizadores finais	Pelo menos 7 anos após o último modelo ser lançado no mercado
Cestos	Reparadores profissionais e utilizadores finais	Pelo menos 7 anos após o último modelo ser lançado no mercado
Juntas da porta	Reparadores profissionais e utilizadores finais	Pelo menos 10 anos após o último modelo ser lançado no mercado

## Caro(a) cliente

1. Se pretender devolver ou substituir o produto, deve contactar o estabelecimento comercial onde o mesmo foi comprado.

(Lembre-se de trazer a fatura de compra)

2. Se o seu produto não avariar e necessitar de reparação, deve contactar o serviço pós-venda.

## ATENÇÃO

A informação do modelo na base de dados do produto, bem como o identificador do modelo, podem ser obtidos através de um código QR, se existir, no rótulo de eficiência energética do produto.

Para mais informações sobre a eficiência energética do aparelho, visite <https://ec.europa.eu> e pesquise usando o nome do modelo.

O nome do modelo pode ser encontrado na etiqueta de classificação do aparelho.

## Zona mais fria no frigorífico

### OPCIONAL: Indicador de temperatura OK

O indicador de temperatura OK pode ser utilizado para determinar temperaturas inferiores a +4°C. Reduza gradualmente a temperatura se o sinal não indicar "OK".

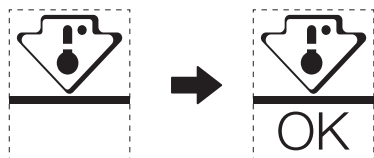

Para garantir a temperatura nesta área, não altere o posicionamento da prateleira. Frigoríficos de ar forçado (equipados com ventilador ou modelos No Frost), o símbolo da zona mais fria não é representado porque a temperatura no interior é homogênea.

### Definição do indicador de temperatura

- Para ajudar a configurar corretamente o seu frigorífico, este está equipado com um indicador de temperatura que monitoriza a temperatura média na zona mais fria.
- AVISO: Este indicador destina-se a funcionar apenas com o seu frigorífico, não o utilize noutro frigorífico (de facto, a zona mais fria não é a mesma), ou para qualquer outra utilização.

### Verificar a temperatura na zona mais fria

- Com o indicador de temperatura, pode verificar regularmente se a temperatura da zona mais fria está correta. Na realidade, a temperatura interna do frigorífico depende de vários fatores, tais como a temperatura ambiente da divisão, a quantidade de alimentos armazenados e a frequência de abertura da porta. Tenha estes fatores em consideração quando definir o aparelho.
- Quando o indicador mostrar «OK», significa que o termóstato está bem regulado e a temperatura interna está correta.
- Se o indicador de temperatura ficar BRANCO, significa que a temperatura está demasiado alta; neste caso, aumente a definição do controlo de temperatura do frigorífico e aguarde 12 horas antes de voltar a inspecionar visualmente o indicador. Quando tiverem sido colocados alimentos frescos ou a porta tiver sido deixada aberta, é possível que o indicador de temperatura fique BRANCO após algum tempo.



## **ΕΥΧΑΡΙΣΤΙΕΣ**

Σας ευχαριστούμε που επιλέξατε την Midea! Προτού χρησιμοποιήσετε το νέο σας προϊόν της Midea, διαβάστε προσεκτικά αυτό το εγχειρίδιο για να βεβαιωθείτε ότι γνωρίζετε πώς να χειρίζεστε τις δυνατότητες και τις λειτουργίες που προσφέρει η νέα σας συσκευή με ασφάλεια.

# ΠΕΡΙΕΧΟΜΕΝΑ

<b>ΕΥΧΑΡΙΣΤΙΕΣ</b> -----	01
<b>ΠΡΟΔΙΑΓΡΑΦΕΣ</b> -----	02
<b>ΕΠΙΣΚΟΠΗΣΗ ΠΡΟΪΟΝΤΟΣ</b> -----	03
<b>ΕΓΚΑΤΑΣΤΑΣΗ ΠΡΟΪΟΝΤΟΣ</b> -----	04
<b>ΟΔΗΓΙΕΣ ΛΕΙΤΟΥΡΓΙΑΣ</b> -----	08
<b>ΚΑΘΑΡΙΣΜΟΣ ΚΑΙ ΣΥΝΤΗΡΗΣΗ</b> -----	10
<b>ΑΝΤΙΜΕΤΩΠΙΣΗ ΠΡΟΒΛΗΜΑΤΩΝ</b> -----	11
<b>ΠΑΡΑΡΤΗΜΑ</b> -----	12

GR



# ΠΡΟΔΙΑΓΡΑΦΕΣ

Μοντέλο προϊόντος	MDRD142SLE
Ονομαστική τάση/Συχνότητα	220-240 V~/50 Hz
Ονομαστικό ρεύμα	0,5 A
Συνολικός όγκος	93 L
Όγκος θαλάμου συντήρησης νωπών τροφίμων	93 L
Ψυκτικό μέσο, ποσότητα	R600a, 24 g
Συνολικές διαστάσεις (Π x Β x Υ)	488 x 440 x 835 mm

# ΕΠΙΣΚΟΠΗΣΗ ΠΡΟΪΟΝΤΟΣ

## Όνομασία των εξαρτημάτων

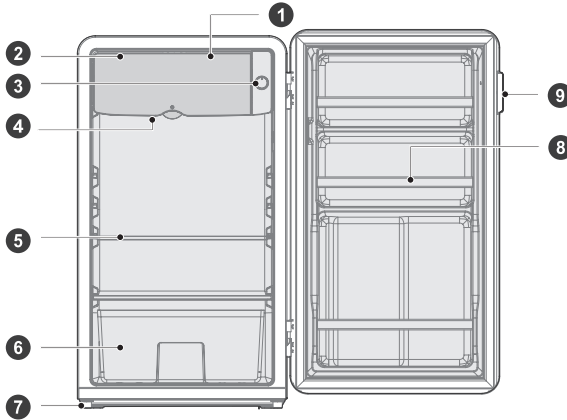

- |   |                      |   |   |
|---|----------------------|---|---|
| 1 | Μικρός θάλαμος       | 6 | Συρτάρι φρούτων και λαχανικών (προαιρετικό) |
| 2 | Μικρή πόρτα          | 7 | Πόδι οριζόντιωσης                           |
| 3 | Πλήκτρο θερμοστάτη   | 8 | Γραμμή εργαλείων                            |
| 4 | Δίσκος αποστράγγισης | 9 | Λαβή πόρτας                                 |
| 5 | Γυάλινο ράφι         |   |   |

### ΠΡΟΣΟΧΗ

Η παραπάνω εικόνα προορίζεται μόνο για σκοπούς αναφοράς. Η διαμόρφωση εξαρτάται από το εκάστοτε προϊόν ή τη δήλωση του διανομέα.

# ΕΓΚΑΤΑΣΤΑΣΗ ΠΡΟΪΟΝΤΟΣ

## Οδηγίες εγκατάστασης

### Για συσκευές ψύξης με κλιματική κλάση

- Ανάλογα με την κλιματική κλάση, αυτό το ψυγείο προορίζεται για χρήση σε εύρος θερμοκρασίας περιβάλλοντος όπως αυτό που καθορίζεται στον ακόλουθο πίνακα.
- Η κλιματική κλάση βρίσκεται στην πινακίδα χαρακτηριστικών. Το προϊόν ενδέχεται να μην λειτουργεί σωστά σε θερμοκρασίες εκτός του καθορισμένου εύρους.
- Μπορείτε να βρείτε την κλιματική κλάση στην ετικέτα του προϊόντος.

### Εύρος θερμοκρασίας λειτουργίας

- Το προϊόν έχει σχεδιαστεί να λειτουργεί κανονικά εντός του εύρους θερμοκρασίας που καθορίζεται από τον βαθμό κλάσης του.

Κατηγορία	Σύμβολο	Εύρος θερμοκρασίας περιβάλλοντος °C	
		IEC 62552 (ISO 15502)	ISO 8561
Εκτεταμένο εύκρατο	SN	+ 10 έως + 32	+ 10 έως + 32
Εύκρατο	N	+ 16 έως + 32	+ 16 έως + 32
Υποτροπικό	ST	+ 16 έως + 38	+ 18 έως + 38
Τροπικό	T	+ 16 έως + 43	+ 18 έως + 43

### Διαστάσεις και αποστάσεις

- Οι υπερβολικά μικρές αποστάσεις από παρακείμενα αντικείμενα ενδέχεται να οδηγήσουν σε υποβάθμιση της ικανότητας κατάψυξης και σε αυξημένη κατανάλωση ηλεκτρικής ενέργειας. Κατά την εγκατάσταση της συσκευής, αφήστε απόσταση πάνω από 100 mm από κάθε παρακείμενο τοίχο.

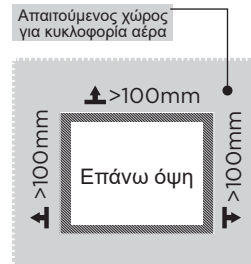
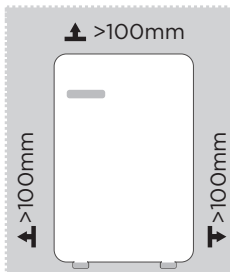

### ΠΡΟΣΟΧΗ

Η παραπάνω εικόνα προορίζεται μόνο για σκοπούς αναφοράς. Η διαμόρφωση εξαρτάται από το εκάστοτε προϊόν ή τη δήλωση του διανομέα.

Διάγραμμα απαιτούμενου χώρου (όταν η πόρτα είναι ανοιχτή και όταν η πόρτα είναι κλειστή)

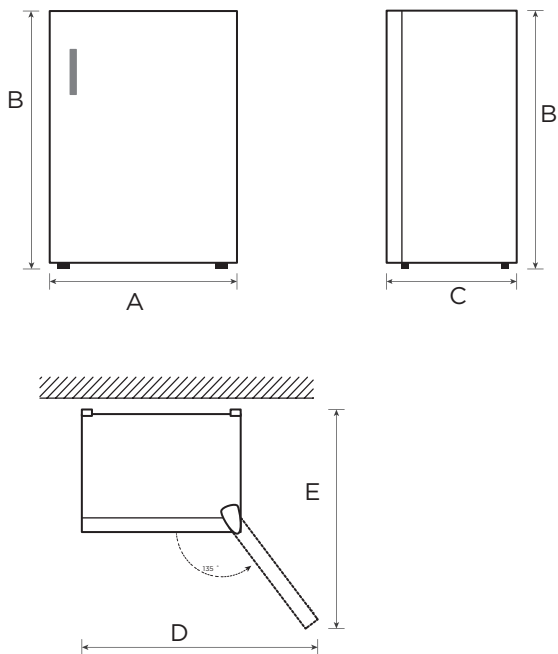

GR

Πλάτος	Συνολικό ύψος	Βάθος	Πλάτος με τις πόρτες ανοιχτές 135°	Βάθος με τις πόρτες ανοιχτές 135°
A	B	C	D	E
488	835	440	970	890

Σημείωση: Όλες οι διαστάσεις είναι σε mm.

## Εγκατάσταση λαβής πόρτας (προαιρετικό)

1. Όπως φαίνεται στην εικόνα, ευθυγραμμίστε τις δύο στρογγυλές οπές στο εσωτερικό της βάσης της λαβής με τις οπές στην πόρτα και χρησιμοποιήστε το κατασαβίδι για να σφίξετε τις δύο εξάγωνες βίδες μέχρι η βάση της λαβής να είναι σταθερή.
2. Ευθυγραμμίστε τη λαβή με τις επάνω και κάτω εγκοπές-οδηγούς στη βάση της λαβής και σπρώξτε τη λαβή οριζόντια από τα αριστερά προς τα δεξιά, όπως φαίνεται στην εικόνα, μέχρι να φτάσει στο σωστό σημείο εγκατάστασης.
3. Ευθυγραμμίστε τη βίδα με επίπεδη κεφαλή με την οπή στην κάτω πλευρά της λαβής και σφίξτε την καλά.

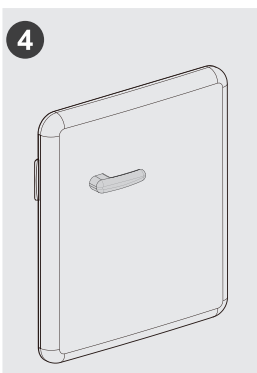
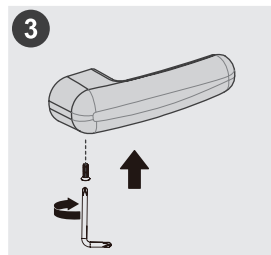
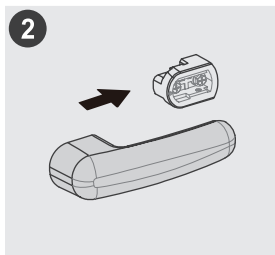

### ΠΡΟΣΟΧΗ

Για να αφαιρέσετε τη λαβή, πρέπει πρώτα να αφαιρέσετε τη βίδα και, στη συνέχεια, να ανακινήσετε ελαφρώς τη λαβή και να την πιέσετε προς την αντίθετη κατεύθυνση (από τα δεξιά προς τα αριστερά). Προσέξτε να μην την πιέσετε δυνατά οριζόντια για να μην χτυπήσετε τα δάχτυλά σας.

( Η παραπάνω εικόνα προορίζεται μόνο για σκοπούς αναφοράς. Η διαμόρφωση εξαρτάται από το εκάστοτε προϊόν ή τη δήλωση του διανομέα.)

## Πόδια οριζόντιωσης

Για την αποφυγή κραδασμών, η μονάδα πρέπει να είναι οριζοντιωμένη.

Εάν απαιτείται, ρυθμίστε τις βίδες οριζόντιωσης για να αντισταθμίσετε τυχόν ανωμαλίες του δαπέδου.

Το μπροστινό μέρος πρέπει να είναι ελαφρώς ψηλότερα από το πίσω μέρος, προκειμένου να διευκολύνεται το κλείσιμο της πόρτας.

Οι βίδες οριζόντιωσης μπορούν να περιστραφούν εύκολα γέροντας ελαφρά τον θάλαμο.

Περιστρέψτε τις βίδες οριζόντιωσης αριστερόστροφα  για να ανυψώσετε τη μονάδα και δεξιόστροφα  για να τη χαμηλώσετε.

## Δίσκος αποστράγγισης

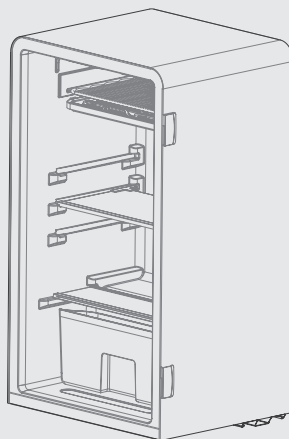
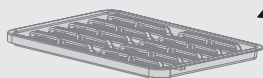

### Εγχειρίδιο λειτουργίας:

1. Ανοίξτε την μικρή πόρτα και αφαιρέστε τον δίσκο αποστράγγισης.
2. Αδειάστε το νερό από τον δίσκο αποστράγγισης και τοποθετήστε τον δίσκο αποστράγγισης στη θέση του.

GR

## Συμβουλές εξοικονόμησης ενέργειας

- Μην τοποθετείτε τη συσκευή κοντά σε μαγειρικές εστίες, καλοριφέρ ή άλλες πηγές θερμότητας. Αν η θερμοκρασία περιβάλλοντος είναι υψηλή, ο συμπιεστής ενεργοποιείται συχνότερα και για μεγαλύτερο χρονικό διάστημα, με αποτέλεσμα να αυξάνεται η κατανάλωση ενέργειας.
- Βεβαιωθείτε ότι η βάση, τα πλάγια και το πίσω μέρος της συσκευής αερίζονται επαρκώς. Μην καλύπτετε ποτέ τα ανοίγματα αερισμού.
- Τηρείτε, επίσης, τις αποστάσεις του κεφαλαίου "Εγκατάσταση".
- Ο τρόπος διάταξης των συρταριών, των ραφιών και των σχαρών στην εικόνα εξασφαλίζει την αποδοτικότερη αξιοποίηση της ενέργειας και, επομένως, πρέπει να ακολουθείται κατά το δυνατόν. Όλα τα συρτάρια και τα ράφια πρέπει να παραμένουν στη συσκευή για τη διατήρηση σταθερής θερμοκρασίας και την εξοικονόμηση ενέργειας.
- Όταν ο θάλαμος ψύξης/κατάψυξης γεμίζει ομοιόμορφα, βελτιστοποιείται η κατανάλωση ενέργειας. Επομένως, μην αφήνετε τα επιμέρους τμήματα άδεια ή μισογεμάτα.
- Αφήνετε τα ζεστά τρόφιμα να παγώσουν πριν τα τοποθετήσετε στο ψυγείο/την κατάψυξη. Όταν τα τρόφιμα είναι κρύα, αυξάνεται η ενεργειακή απόδοση.
- Ανοίγετε την πόρτα μόνο στον βαθμό που είναι απαραίτητο για ελαχιστοποίηση της απώλειας ψύξης. Ανοίγοντας την πόρτα για σύντομα χρονικά διαστήματα και κλείνοντάς την σωστά μειώνεται η κατανάλωση ενέργειας.
- Τα παρεμβύσματα πόρτας της συσκευής σας πρέπει να βρίσκονται σε άριστη κατάσταση, ώστε οι πόρτες να κλείνουν σωστά και να μην αυξάνεται χωρίς λόγο η κατανάλωση ενέργειας.

# ΟΔΗΓΙΕΣ ΛΕΙΤΟΥΡΓΙΑΣ

## Πίνακας ελέγχου

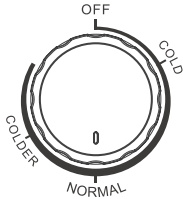

- Οι αριθμοί δεν υποδεικνύουν συγκεκριμένες θερμοκρασίες, αλλά επίπεδα θερμοκρασίας.  
Η ένδειξη «COLD» υποδεικνύει τη θερμότερη ρύθμιση  
Η ένδειξη «COLDER» υποδεικνύει την ψυχρότερη ρύθμιση  
Όσο υψηλότερος είναι ο αριθμός, τόσο χαμηλότερη είναι η πραγματική θερμοκρασία στο εσωτερικό του ψυγείου.  
Η ένδειξη “OFF” σημαίνει διακοπή λειτουργίας.
- Προσαρμόστε μεταξύ της ταχύτητας «cold» και «colder». Συνιστώμενο επίπεδο: “normal”

### 🔦 ΠΡΟΣΟΧΗ

Ο πραγματικός πίνακας ελέγχου ενδέχεται να διαφέρει από μοντέλο σε μοντέλο.

GR

## Συμβουλές για τη συντήρηση τροφίμων

### Θάλαμος ψύξης

- Για περιορισμό της υγρασίας και της επακόλουθης δημιουργίας πάγου μην τοποθετείτε ποτέ υγρά σε μη σφραγιστά δοχεία στο ψυγείο. Ο πάγος τείνει να συγκεντρώνεται στα ψυχρότερα μέρη του εξατμιστή. Η αποθήκευση υγρών σε δοχεία χωρίς καπάκι έχει ως αποτέλεσμα την ανάγκη τακτικότερης απόψυξης.
- Μην τοποθετείτε ποτέ θερμά τρόφιμα στο ψυγείο. Αφήστε τα πρώτα να παγώσουν σε θερμοκρασία δωματίου και, στη συνέχεια, τοποθετήστε τα στο ψυγείο, ώστε να διασφαλίσετε την επαρκή κυκλοφορία αέρα στο ψυγείο.
- Τα τρόφιμα ή τα δοχεία τροφίμων δεν πρέπει να ακουμπούν στο πίσω μέρος του ψυγείου, επειδή μπορεί να παγώσουν υπερβολικά και να κολλήσουν στον τοίχο του ψυγείου. Μην ανοίγετε τακτικά την πόρτα του ψυγείου.
- Μπορείτε να τοποθετήσετε κρέας και καθαρισμένο ψάρι (συσκευασμένα ή τυλιγμένα σε σελοφάν) στο ψυγείο, τα οποία θα πρέπει όμως να καταναλωθούν μέσα σε 1–2 ημέρες.
- Τα μη συσκευασμένα φρούτα και λαχανικά μπορούν να τοποθετηθούν στο μέρος που προορίζεται για φρέσκα φρούτα και λαχανικά.

### 🔦 ΠΡΟΣΟΧΗ

Η βέλτιστη ρύθμιση θερμοκρασίας των θαλάμων εξαρτάται από τη θερμοκρασία περιβάλλοντος. Η βέλτιστη θερμοκρασία που υποδεικνύεται παραπάνω βασίζεται σε θερμοκρασία περιβάλλοντος 25 °C.

Σειρά	ΤΥΠΟΣ θαλάμωv	Στόχος θερμοκρασίας αποθήκευσης [°C]	Κατάλληλα τρόφιμα
1	Ψυγείο	+2 ~ +8	Αυγά, μαγειρεμένα τρόφιμα, συσκευασμένα τρόφιμα, φρούτα και λαχανικά, γαλακτοκομικά προϊόντα, κέικ, ποτά και άλλα τρόφιμα δεν είναι κατάλληλα για κατάψυξη.
2	(***)*-Καταψύκτης	≤-18	Θαλασσινά (ψάρια, γαρίδες, οστρακοειδή), προϊόντα γλυκού νερού και προϊόντα κρέατος (συνιστάται για 3 μήνες, όσο μεγαλύτερος είναι ο χρόνος αποθήκευσης, τόσο χειρότερη είναι η γεύση και η θρεπτική αξία), κατάλληλο για κατεψυγμένα φρέσκα τρόφιμα.
3	***-Καταψύκτης	≤-18	Θαλασσινά (ψάρια, γαρίδες, οστρακοειδή), προϊόντα γλυκού νερού και προϊόντα κρέατος (συνιστάται για 3 μήνες, όσο μεγαλύτερος είναι ο χρόνος αποθήκευσης, τόσο χειρότερη είναι η γεύση και η θρεπτική αξία), κατάλληλο για κατεψυγμένα φρέσκα τρόφιμα.
4	** -Καταψύκτης	≤-12	Θαλασσινά (ψάρια, γαρίδες, οστρακοειδή), προϊόντα γλυκού νερού και προϊόντα κρέατος (συνιστάται για 3 μήνες, όσο μεγαλύτερος είναι ο χρόνος αποθήκευσης, τόσο χειρότερη είναι η γεύση και η θρεπτική αξία), κατάλληλο για κατεψυγμένα φρέσκα τρόφιμα.
5	*-Καταψύκτης	≤-6	Θαλασσινά (ψάρια, γαρίδες, οστρακοειδή), προϊόντα γλυκού νερού και προϊόντα κρέατος (συνιστάται για 3 μήνες, όσο μεγαλύτερος είναι ο χρόνος αποθήκευσης, τόσο χειρότερη είναι η γεύση και η θρεπτική αξία), κατάλληλο για κατεψυγμένα φρέσκα τρόφιμα.
6	0-αστέρια	-6 ~ 0	Φρέσκο χοιρινό, μοσχαρίσιο κρέας, ψάρι, κοτόπουλο, ορισμένα συσκευασμένα επεξεργασμένα τρόφιμα κ.λπ. (Συνιστάται να καταναλώνονται εντός της ίδιας ημέρας, κατά προτίμηση όχι περισσότερο από 3 ημέρες). Μερικώς επεξεργασμένα τρόφιμα με ενθυλακωμένα συστατικά (τρόφιμα χωρίς δυνατότητα κατάψυξης).
7	Ψύξη	-2 ~ +3	Νωπό/κατεψυγμένο χοιρινό, μοσχάρι, κοτόπουλο, προϊόντα γλυκού νερού, κ.λπ. (7 ημέρες κάτω από τους 0°C και πάνω από τους 0°C, συνιστάται η κατανάλωση εντός της ίδιας ημέρας, κατά προτίμηση όχι περισσότερο από 2 ημέρες). θαλασσινά (κάτω από τους 0°C για 15 ημέρες, δεν συνιστάται η αποθήκευση πάνω από 0°C.
8	Νωπά τρόφιμα	0 ~ +4	Φρέσκο χοιρινό, μοσχαρίσιο κρέας, ψάρι, κοτόπουλο, μαγειρεμένα τρόφιμα κ.λπ. (Συνιστάται η κατανάλωση εντός της ίδιας ημέρας, κατά προτίμηση όχι περισσότερο από 3 ημέρες)
9	Κρασί	+5 ~ +20	Κόκκινο κρασί, λευκό κρασί, αφρώδης οίνος κ.λπ.

**ΠΡΟΣΟΧΗ**

αποθηκεύετε διαφορετικά τρόφιμα ανάλογα με τους θαλάμους ή τον στόχο θερμοκρασίας αποθήκευσης-του προϊόντος που αγοράσατε.



# ΚΑΘΑΡΙΣΜΟΣ ΚΑΙ ΣΥΝΤΗΡΗΣΗ

## Απόψυξη

### Το ψυγείο πρέπει να αποψύχεται χειροκίνητα.

- Αποσυνδέστε το φιν από την πρίζα, ανοίξτε την πόρτα, αφαιρέστε όλα τα τρόφιμα και τοποθετήστε τα σε ένα ψυχρό μέρος. Συνιστάται να απομακρύνετε τον πάγο με μια πλαστική σπάτουλα ή να περιμένετε να αυξηθεί φυσικά η θερμοκρασία και να λιώσει ο πάγος. Έπειτα σκουπίστε τον πάγο και το νερό που έχει απομείνει, και συνδέστε το φιν στην πρίζα για να ενεργοποιήσετε το ψυγείο.
- Είναι φυσιολογικό ο εξατμιστής του ψυγείου να παγώνει κατά τη χρήση. Όταν κάνετε χειροκίνητη απόψυξη, χρησιμοποιήστε τον δίσκο αποστράγγισης για να συλλέξετε το νερό απόψυξης.

### 🔴 ΠΡΟΣΟΧΗ

Μην χρησιμοποιείτε μηχανικές συσκευές ή άλλα μέσα για την επιτάχυνση της απόψυξης πέραν εκείνων που συνιστά ο κατασκευαστής. Μην επιφέρετε βλάβη στο ψυκτικό κύκλωμα.

## Διακοπή χρήσης

### Διακοπή ρεύματος:

Σε περίπτωση διακοπής ρεύματος, ακόμα κι αν είναι το καλοκαίρι, τα τρόφιμα μέσα στη συσκευή μπορούν να διατηρηθούν για αρκετές ώρες. Κατά τη διάρκεια της διακοπής ρεύματος, οι χρόνοι ανοίγματος της πόρτας πρέπει να μειωθούν και δεν θα πρέπει να τοποθετούνται επιπλέον φρέσκα τρόφιμα μέσα στη συσκευή.

### Παρατεταμένη διακοπή χρήσης:

Η συσκευή πρέπει να αποσυνδεθεί από την παροχή ρεύματος και, στη συνέχεια, να καθαριστεί. Αφήστε τις πόρτες ανοιχτές για να αποφύγετε τον σχηματισμό οσμών.

### Μετακίνηση:

Πριν μετακινηθεί το ψυγείο, βγάλτε όλα τα αντικείμενα από μέσα, στερεώστε τα γυάλινα χωρίσματα, τη φρουτοθήκη, τα συρτάρια του θαλάμου κατάψυξης κ.λπ., με ταινία και σφίξτε τα ποδαράκια οριζοντίωσης. Κλείστε τις πόρτες και στερεώστε τις με ταινία. Κατά τη μετακίνηση, η συσκευή δεν θα πρέπει να τοποθετηθεί ανάποδα, οριζόντια ή να ταρακουνηθεί. Η κλίση κατά τη διάρκεια της μετακίνησης δεν πρέπει να υπερβαίνει τις 45°.

### 🔴 ΠΡΟΣΟΧΗ

Η συσκευή πρέπει να λειτουργεί συνεχώς μετά την εκκίνηση. Γενικά, η λειτουργία της συσκευής δεν πρέπει να διακόπτεται. Διαφορετικά, η διάρκεια ζωής μπορεί να μειωθεί. Τα τρόφιμα μπορούν να διατηρηθούν για μερικές ώρες ακόμη και το καλοκαίρι σε περίπτωση διακοπής ρεύματος. Συνιστάται να μειώσετε τη συχνότητα ανοίγματος της πόρτας.

# ΑΝΤΙΜΕΤΩΠΙΣΗ ΠΡΟΒΛΗΜΑΤΩΝ

Τα παρακάτω απλά ζητήματα μπορούν να επιλυθούν από τον χρήστη. Καλέστε το τμήμα εξυπηρέτησης μετά την πώληση εάν τα προβλήματα παραμένουν.

Πρόβλημα	Πιθανή αιτία
Αποτυχία λειτουργίας	• Ελέγξτε εάν η συσκευή είναι συνδεδεμένη με το ρεύμα ή εάν το φις έχει καλή επαφή
	• Ελέγξτε εάν η τάση είναι πολύ χαμηλή
	• Ελέγξτε εάν υπάρχει διακοπή ρεύματος ή έχουν βραχυκυκλώσει κάποια κυκλώματα
Οσμή	• Τα τρόφιμα με έντονη μυρωδιά πρέπει να τυλίγονται σφιχτά
	• Ελέγξτε εάν έχουν χαλάσει κάποια τρόφιμα
	• Καθαρίστε το εσωτερικό του ψυγείου
Μακροχρόνια λειτουργία του συμπιεστή	• Οι μεγάλες περιόδους λειτουργίας του ψυγείου είναι φυσιολογικές το καλοκαίρι
	• όταν η θερμοκρασία περιβάλλοντος είναι υψηλή. Δεν ενδείκνυται να τοποθετείτε πολλά τρόφιμα στη συσκευή ταυτόχρονα
	• Τα τρόφιμα πρέπει να κρυώσουν πριν τοποθετηθούν στη συσκευή
	• Οι πόρτες ανοίγουν πολύ συχνά
Η πόρτα δεν κλείνει σωστά	• Η πόρτα μαγκώνει από συσκευασίες τροφίμων. Έχουν τοποθετηθεί υπερβολικά πολλά τρόφιμα
	• Το ψυγείο είναι κεκλιμένο.
Δυνατός θόρυβος	• Ελέγξτε εάν το δάπεδο είναι επίπεδο και αν το ψυγείο έχει τοποθετηθεί σταθερά
	• Ελέγξτε εάν τα εξαρτήματα έχουν τοποθετηθεί σε κατάλληλες θέσεις
Ζεστό περίβλημα	• Απαγωγή θερμότητας του ενσωματωμένου συμπυκνωτή μέσω του περιβλήματος, κάτι που είναι φυσιολογικό. Εάν το περίβλημα ζεσταθεί λόγω υψηλής θερμοκρασίας περιβάλλοντος, αποθήκευσης υπερβολικής ποσότητας τροφίμων ή διακοπής λειτουργίας του συμπιεστή, παρέχετε καλό εξαερισμό για διευκόλυνση της απαγωγής θερμότητας
Επιφανειακή συμπύκνωση υδρατμών	• Η συμπύκνωση υδρατμών στην εξωτερική επιφάνεια και τις στεγανοποιήσεις των πορτών του ψυγείου είναι φυσιολογική όταν η υγρασία περιβάλλοντος είναι πολύ υψηλή. Απλώστε σκουπίστε την υγρασία με μια καθαρή πετσέτα.

GR

# ΠΑΡΑΡΤΗΜΑ

## Ειδικό για το νέο ευρωπαϊκό πρότυπο

Τα εξαρτήματα στον παρακάτω πίνακα μπορούν να αποκτηθούν από το δίκτυο τεχνικής εξυπηρέτησης

Εξάρτημα παραγωγείας	Παρέχεται από	Ελάχιστος χρόνος που απαιτείται για παροχή
Θερμοστάτες	Επαγγελματικό προσωπικό συντήρησης	Τουλάχιστον 7 χρόνια μετά την κυκλοφορία του τελευταίου μοντέλου στην αγορά
Αισθητήρες θερμοκρασίας	Επαγγελματικό προσωπικό συντήρησης	Τουλάχιστον 7 χρόνια μετά την κυκλοφορία του τελευταίου μοντέλου στην αγορά
Πλακέτες τυπωμένων κυκλωμάτων	Επαγγελματικό προσωπικό συντήρησης	Τουλάχιστον 7 χρόνια μετά την κυκλοφορία του τελευταίου μοντέλου στην αγορά
Πηγή φωτός	Επαγγελματικό προσωπικό συντήρησης	Τουλάχιστον 7 χρόνια μετά την κυκλοφορία του τελευταίου μοντέλου στην αγορά
Λαβές πόρτας	Επαγγελματίες τεχνικοί και τελικοί χρήστες	Τουλάχιστον 7 χρόνια μετά την κυκλοφορία του τελευταίου μοντέλου στην αγορά
Μεντεσέδες πόρτας	Επαγγελματίες τεχνικοί και τελικοί χρήστες	Τουλάχιστον 7 χρόνια μετά την κυκλοφορία του τελευταίου μοντέλου στην αγορά
Ράφια	Επαγγελματίες τεχνικοί και τελικοί χρήστες	Τουλάχιστον 7 χρόνια μετά την κυκλοφορία του τελευταίου μοντέλου στην αγορά
Καλάθια	Επαγγελματίες τεχνικοί και τελικοί χρήστες	Τουλάχιστον 7 χρόνια μετά την κυκλοφορία του τελευταίου μοντέλου στην αγορά
Λάστιχα πόρτας	Επαγγελματίες τεχνικοί και τελικοί χρήστες	Τουλάχιστον 10 χρόνια μετά την κυκλοφορία του τελευταίου μοντέλου στην αγορά

## Αγαπητέ πελάτη

1. Εάν θέλετε να επιστρέψετε ή να αντικαταστήσετε το προϊόν, επικοινωνήστε με το κατάστημα αγοράς.

(Θυμηθείτε να φέρετε το τιμολόγιο αγοράς)

2. Εάν το προϊόν σας χαλάσει και πρέπει να επισκευαστεί, επικοινωνήστε με τον πάροχο υπηρεσιών μετά την πώληση.

## ΠΡΟΣΟΧΗ

Μπορείτε να λάβετε τις πληροφορίες μοντέλου στη βάση δεδομένων του προϊόντος, καθώς επίσης και το αναγνωριστικό μοντέλου, μέσω μιας ιστοσελίδας, σαρώνοντας τον κωδικό QR, εάν υπάρχει, στην ετικέτα ενεργειακής απόδοσης του προϊόντος.

Για περισσότερες πληροφορίες σχετικά με την ενεργειακή απόδοση της συσκευής, επισκεφθείτε τη διεύθυνση <https://ec.europa.eu> και αναζητήστε χρησιμοποιώντας το όνομα του μοντέλου.

Το όνομα μοντέλου βρίσκεται στην ετικέτα αξιολόγησης της συσκευής.

## Η ψυχρότερη ζώνη στο ψυγείο

### ΠΡΟΑΙΡΕΤΙΚΑ: Ένδειξη θερμοκρασίας OK

Η ένδειξη θερμοκρασίας OK μπορεί να χρησιμοποιηθεί για τον προσδιορισμό θερμοκρασιών κάτω από τους +4°C. Μειώστε σταδιακά τη θερμοκρασία εάν η ένδειξη δεν είναι "OK".

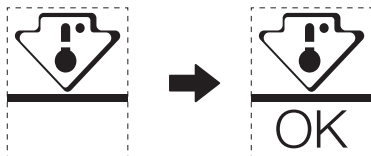

Για να διασφαλίσετε τη θερμοκρασία σε αυτή την περιοχή, μην αλλάζετε τη θέση του ραφιού. Στα ψυγεία ροής αέρα (εξοπλισμένα με ανεμιστήρα ή μοντέλα No Frost ) το σύμβολο της ψυχρότερης ζώνης δεν απεικονίζεται, επειδή η θερμοκρασία στο εσωτερικό είναι ομοιόμορφη.

### Ρύθμιση ένδειξης θερμοκρασίας

- Για διευκόλυνση της σωστής ρύθμισης, το ψυγείο σας είναι εξοπλισμένο με μια ένδειξη θερμοκρασίας που παρακολουθεί τη μέση θερμοκρασία της ψυχρότερης ζώνης.
- ΠΡΟΕΙΔΟΠΟΙΗΣΗ: Αυτή η ένδειξη προορίζεται μόνο για λειτουργία με το ψυγείο σας, μην τη χρησιμοποιείτε σε άλλο ψυγείο (στην πραγματικότητα, η ψυχρότερη ζώνη δεν είναι η ίδια) ή για οποιαδήποτε άλλη χρήση.

### Έλεγχος της θερμοκρασίας στην ψυχρότερη ζώνη

- Με την ένδειξη θερμοκρασίας, μπορείτε να ελέγχετε τακτικά ότι η θερμοκρασία της ψυχρότερης ζώνης είναι σωστή. Πράγματι, η εσωτερική θερμοκρασία του ψυγείου εξαρτάται από διάφορους παράγοντες, όπως η θερμοκρασία περιβάλλοντος του χώρου, η ποσότητα των αποθηκευμένων τροφίμων και η συχνότητα ανοίγματος της πόρτας. Λάβετε υπόψη σας αυτούς τους παράγοντες κατά τη ρύθμιση της συσκευής.
- Όταν η ένδειξη είναι "OK", σημαίνει ότι ο θερμοστάτης είναι ρυθμισμένος κατάλληλα και η θερμοκρασία στο εσωτερικό είναι σωστή.
- Εάν η ένδειξη της θερμοκρασίας γίνει ΛΕΥΚΗ, αυτό σημαίνει ότι η θερμοκρασία είναι πολύ υψηλή- σε αυτή την περίπτωση, αυξήστε τη ρύθμιση ελέγχου της θερμοκρασίας του ψυγείου και περιμένετε 12 ώρες προτού πραγματοποιήσετε νέο οπτικό έλεγχο της ένδειξης. Εάν έχουν τοποθετηθεί φρέσκα τρόφιμα ή η πόρτα έχει μείνει ανοιχτή, ενδέχεται να χρειαστεί λίγος χρόνος έως ότου η ένδειξη της θερμοκρασίας να γίνει ΛΕΥΚΗ.



## **LIST Z PODZIĘKOWANIEM**

Dziękujemy za wybranie produktu Midea! Przed użyciem nowego produktu firmy Midea dokładnie zapoznaj się z niniejszą instrukcją, aby mieć pewność, że wiesz, jak bezpiecznie korzystać z funkcji oferowanych przez nowe urządzenie.

# SPIS TREŚCI

<b>LIST Z PODZIĘKOWANIEM</b> .....	01
<b>SPECYFIKACJE</b> .....	02
<b>INFORMACJE OGÓLNE O URZĄDZENIU</b> .....	03
<b>MONTAŻ PRODUKTU</b> .....	04
<b>INSTRUKCJA OBSŁUGI</b> .....	08
<b>CZYSZCZENIE I KONSERWACJA</b> .....	10
<b>ROZWIĄZYWANIE PROBLEMÓW</b> .....	11
<b>DODATEK</b> .....	12

# SPECYFIKACJE

<b>Model produktu</b>	<b>MDRD142SLE</b>
Napięcie znamionowe / częstotliwość	220-240 V- / 50 Hz
Natężenie znamionowe	0,5 A
Łączna pojemność	93 L
Pojemność komory na świeżą żywność	93 L
Czynnik chłodniczy, ilość	R600a, 24 g
Wymiary ogólne (szer. × gł. × wys.)	488 x 440 x 835 mm

PL

# INFORMACJE OGÓLNE O URZĄDZENIU

## Elementy

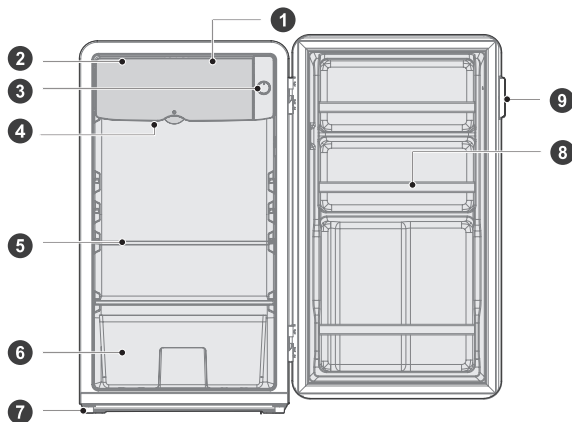

- |   |                           |   |  |
|---|---------------------------|---|--|
| 1 | Komora niskich temperatur | 6 | Pojemnik na owoce i warzywa (opcjonalny) |
| 2 | Małe drzwiczki            | 7 | Nóżka poziomująca                        |
| 3 | Pokrętko termostatu       | 8 | Poprzeczka                               |
| 4 | Tacka kondensatu          | 9 | Uchwyt drzwiczek                         |
| 5 | Szklana półka             |   |  |

### UWAGA

Powyższa ilustracja ma charakter poglądowy. Rzeczywista konfiguracja zależy od modelu bądź zamówienia dystrybutora.

PL



# MONTAŻ PRODUKTU

## Instrukcja instalacji

### Dla urządzeń chłodniczych z oznaczoną klasą klimatyczną

- W zależności od klasy klimatycznej niniejsza lodówka jest przeznaczona do użytku w zakresach temperatur otoczenia podanych w poniższej tabeli.
- Klasę klimatyczną można znaleźć na tabliczce znamionowej. Produkt może nie działać prawidłowo w temperaturach spoza określonego zakresu.
- Klasę klimatyczną można znaleźć na etykiecie produktu.

### Zakres temperatury efektywnej

- Produkt został zaprojektowany do pracy w zakresie temperatur określonym przez jej klasę znamionową.

Klasa	Symbol	Zakres temperatury otoczenia (°C)	
		IEC 62552 (ISO 15502)	ISO 8561
Rozszerzona umiarkowana	SN	+10°C do +32°C	+10°C do +32°C
Umiarkowana	N	+16°C do +32°C	+16°C do +32°C
Subtropikalna	ST	+16°C do +38°C	+18°C do +38°C
Tropikalna	T	+16°C do +43°C	+18°C do +43°C

### Wymiary i odstępy

- Zbyt mały odstęp od pobliskich przedmiotów może spowodować obniżenie skuteczności mrożenia i zwiększenie kosztu energii elektrycznej. Podczas instalacji należy zapewnić ponad 100 mm odstępu od ścian wokół urządzenia.

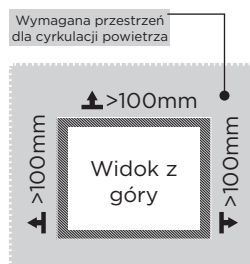
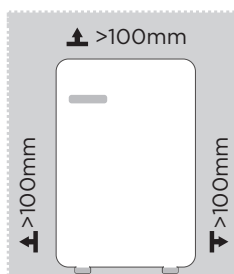

### UWAGA

Powyższa ilustracja ma charakter poglądowy. Rzeczywista konfiguracja zależy od modelu bądź zamówienia dystrybutora.

Schemat ilości wymaganego miejsca (zarówno z zamkniętymi, jak i otwartymi drzwiami)

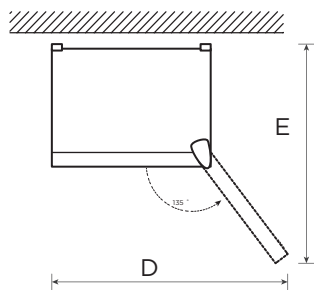
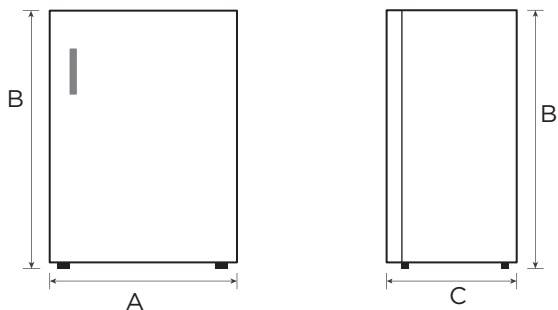

PL

Szerokość	Wysokość łączna	Głębokość	Szerokość z drzwiami otwartymi 135°	Głębokość z drzwiami otwartymi 135°
A	B	C	D	E
488	835	440	970	890

Uwaga: Wszystkie podane wymiary są wyrażone w mm.

## Montaż ręczki do drzwi (opcja)

1. Postępując zgodnie z rysunkiem, wyrównaj dwa okrągłe otwory w podstawie ręczki ze specjalnymi otworami na drzwiach i użyj wkrętaka Phillips do wkręcenia dwóch śrub z łbem sześciokątnym. Dokręcaj śruby, aż podstawa ręczki nie będzie się ruszać.
2. Wyrównaj rączkę z górnym i dolnym otworem ustalającym w podstawie ręczki i przesun rączkę poziomo w prawo do oporu, jak pokazano na rysunku.
3. Włóż śrubę z łbem wpuszczanym w otwór od spodu rączki i dokręć ją mocno.

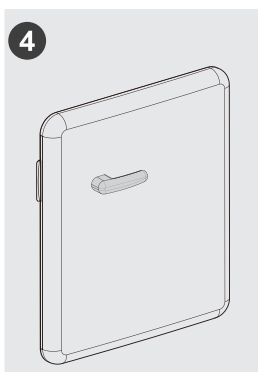
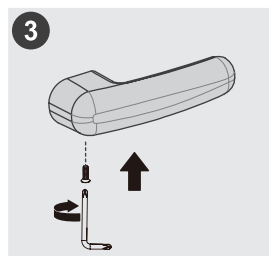
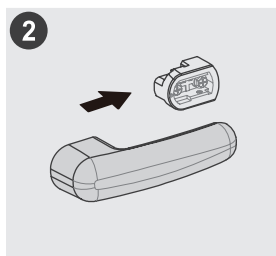

### ⚠ UWAGA

Aby zdemontować rączkę, trzeba najpierw wykręcić śrubę, a potem delikatnie poruszać rączką, aby przesunąć ją w przeciwnym kierunku (w lewo). Nie przesuwaj jej zbyt mocno, aby nie przyciąć palców.

(Powyższa ilustracja ma charakter poglądowy. Rzeczywista konfiguracja zależy od modelu bądź zamówienia dystrybutora.)

## Nóżki poziomujące

Aby zapobiec wibracjom, należy wypoziomować urządzenie.

W razie potrzeby wyregulować śruby poziomujące, aby skompensować nierówności podłoża.

Przód powinien być lekko uniesiony względem tyłu, aby zamykanie drzwi było łatwiejsze.

Aby ułatwić sobie przekręcanie śrub poziomujących, należy lekko pochylić urządzenie.

Obracać śruby poziomujące w lewo , aby podnieść urządzenie lub w prawo , aby urządzenie obniżyć.

## Tacka kondensatu

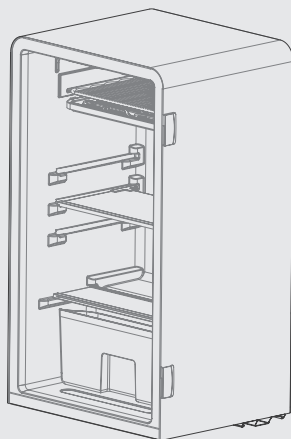
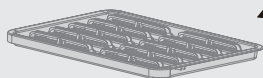

### Instrukcja obsługi:

1. Otworzyć małe drzwi i wyciągnąć tackę kondensatu.
2. Wylać wodę z tacki kondensatu i ponownie włożyć tackę do urządzenia.

PL

## Wskazówki na temat oszczędzania energii

- Nie umieszczać urządzenia w pobliżu kucharek, grzejników ani innych źródeł ciepła. Jeżeli temperatura otoczenia jest wysoka, sprężarka będzie pracować częściej i dłużej, co spowoduje wzrost zużycia energii.
- Upewnić się, że urządzenie ma zapewnioną odpowiednią wentylację, zostawiając odpowiednią ilość wolnego miejsca po bokach i z tyłu. Nigdy nie zakrywać otworów wentylacyjnych.
- Zachować też odstępów wspomniane w rozdziale „Montaż”.
- Układ szuflad, półek i półek drucianych pokazany na ilustracji zapewnia najwydajniejsze wykorzystanie energii, dlatego należy go zachować w jak największym stopniu. Wszystkie szuflady i półki należy zostawić w urządzeniu, aby zapewnić stabilność temperatury i oszczędzać energię.
- Równomierne wypełnienie komory lodówki/zamrażarki przyczynia się do optymalnego zużycia energii. W związku z tym należy unikać pustych lub częściowo zapełnionych komór.
- Przed włożeniem ciepłych potraw do lodówki/zamrażarki należy poczekać, aż ostygną. Żywność, która jest już schłodzona, przyczynia się do wzrostu efektywności energetycznej.
- Drzwi otwierać tylko na chwilę, aby zminimalizować straty ciepła. Szybkie zamykanie drzwi pozwala zmniejszyć zużycie energii.
- Uszczelki drzwi urządzenia muszą być w dobrym stanie, aby umożliwić prawidłowe zamykanie drzwi i zapobiec niepotrzebnym stratom energii.

# INSTRUKCJA OBSŁUGI

## Panel sterowania

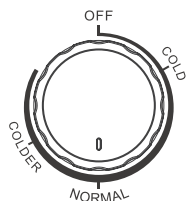

- Wartości nie oznaczają konkretnego ustawienia temperatur, a jedynie poziomu temperatury. „COLD” oznacza najcieplejsze ustawienie. „COLDER” oznacza najzimniejsze ustawienie. Im wyższa wartość, tym niższa temperatura w lodówce. „OFF” oznacza wyłączenie urządzenia.
- Regulację należy wykonać między ustawieniem „cold” i „colder”. Zalecane ustawienie: „normal”

### UWAGA

Panel sterowania może wyglądać nieco inaczej w zależności od modelu.

## Porady dotyczące przechowywania żywności

### Komora chłodząca

- Aby ograniczyć ilość wilgoci i gromadzącego się lodu, nigdy nie należy wkładać płynów do lodówki w niezamkniętych pojemnikach. Lód gromadzi się zwykle w najchłodniejszych częściach parownika. Przechowywanie płynów w niezamkniętych pojemnikach będzie wpływać na częstość rozmrażania.
- Nigdy nie wkładać gorącej żywności do lodówki. Najpierw należy ochłodzić ją w temperaturze pokojowej, a dopiero potem włożyć, tak aby zapewnić odpowiedni obieg powietrza w lodówce.
- Żywność lub pojemniki na żywność nie powinny dotykać tylnej ściany lodówki, ponieważ mogą do niej przymarznąć. Nie otwierać często drzwi lodówki.
- Mięso i oczyszczone ryby (zapakowane w pojemniki lub folię z tworzywa) można przechowywać w lodówce przez 1-2 dni.
- Owoce i warzywa można umieszczać bez opakowania w miejscach przeznaczonych na świeże owoce i warzywa.

### UWAGA

Optymalne ustawienie temperatury każdej komory zależy od temperatury otoczenia. Powyższa temperatura optymalna została podana dla temperatury otoczenia wynoszącej 25°C.

Lp.	Rodzaj komory	Docelowa temp. przechowywania [°C]	Odpowiednia żywność
1	Lodówka	+2 - +8	Jajka, ugotowana żywność, żywność pakowana, owoce i warzywa, produkty mleczne, ciasta, napoje i inna żywność, której nie można mrozić.
2	Zamrażarka (***)*	≤-18	Owoce morza (ryby, krewetki, skorupiaki), ryby słodkowodne i produkty mięsne (zalecane przechowywanie przez trzy miesiące; nie przekraczać tego terminu przechowywania, ponieważ spowoduje utratę smaku i wartości odżywczych), odpowiednie do mrożenia świeżej żywności.
3	Zamrażarka ***	≤-18	Owoce morza (ryby, krewetki, skorupiaki), ryby słodkowodne i produkty mięsne (zalecane przechowywanie przez trzy miesiące; nie przekraczać tego terminu przechowywania, ponieważ spowoduje utratę smaku i wartości odżywczych), odpowiednie do mrożenia świeżej żywności.
4	Zamrażarka **	≤-12	Owoce morza (ryby, krewetki, skorupiaki), ryby słodkowodne i produkty mięsne (zalecane przechowywanie przez trzy miesiące; nie przekraczać tego terminu przechowywania, ponieważ spowoduje utratę smaku i wartości odżywczych), odpowiednie do mrożenia świeżej żywności.
5	Zamrażarka *	≤-6	Owoce morza (ryby, krewetki, skorupiaki), ryby słodkowodne i produkty mięsne (zalecane przechowywanie przez trzy miesiące; nie przekraczać tego terminu przechowywania, ponieważ spowoduje utratę smaku i wartości odżywczych), odpowiednie do mrożenia świeżej żywności.
6	Zero gwiazdek	-6 - 0	Świeża wieprzowina, wołowina, ryby, kurczak, wybrana pakowana żywność przetworzona itd. (zaleca się spożycie w ciągu kilku dni; najlepiej przechowywać nie dłużej niż trzy dni). Częściowo pakowana próżniowo żywność przetworzona (potrawy nie nadające się do mrożenia).
7	Chłodziarka	-2 - +3	Świeża/mrożona wieprzowina, wołowina, kurczak, ryby słodkowodne itd. (siedem dni w temperaturze poniżej 0°C; w przypadku temperatury powyżej 0°C zaleca się spożycie tego samego dnia, najlepiej przechowywać nie dłużej niż dwa dni). Owoce morza (od 0 do 15 dni, przy czym nie zaleca się przechowywania w temperaturze powyżej 0°C).
8	Świeża żywność	0 - +4	Świeża wieprzowina, wołowina, ryby, kurczak, ugotowana żywność itd. (Zaleca się spożycie w ciągu kilku dni; najlepiej przechowywać nie dłużej niż trzy dni).
9	Wino	+5 - +20	Czerwone wino, białe wino, wino musujące itd.

### ● UWAGA

Różne rodzaje żywności należy przechowywać w odpowiednich komorach lub temperaturze przechowywania.

# CZYSZCZENIE I KONSERWACJA

## Odszranianie

### Lodówka powinna być ręcznie odszraniana.

- Odłącz wtyczkę od gniazda zasilania, otwórz i przenieś całą żywność w chłodne miejsce. Zaleca się usunięcie szronu plastikową szpatułką lub odczekanie, aż temperatura wzrośnie i szron naturalnie się roztopi. Następnie wytrzeć pozostały lód i wodę oraz wtyczkę do włączania lodówki.
- Parownik lodówki może zamarzać w trakcie pracy. Jest to normalne zjawisko. Podczas ręcznego rozmrażania należy użyć tacki kondensatu do odprowadzenia powstałej podczas niego wody.

### UWAGA

Nie używać żadnych urządzeń mechanicznych w celu przyspieszenia procesu poza tymi zalecanymi przez producenta. Nie dopuścić do uszkodzenia obwodu czynnika chłodzącego.

## Przerwa w pracy

### Awaria zasilania:

W razie awarii zasilania, nawet latem, temperatura żywności przechowywanej w urządzeniu będzie zachowana przez kilka godzin. Podczas przerwy w dostawie energii elektrycznej należy ograniczyć częstotliwość otwierania drzwi lodówki i nie należy umieszczać w niej dodatkowej nieschłodzonej żywności.

### Długa przerwa w korzystaniu z urządzenia:

Urządzenie należy odłączyć od zasilania, a następnie wyczyścić. Pozostawić otwarte drzwi, aby zapobiec powstawaniu nieprzyjemnych zapachów.

### Przemieszczanie:

Przed przestawianiem chłodziarki wyjmij ze środka wszystkie przedmioty, przymocuj szklane ścianki, pojemnik na warzywa, szuflady komory zamrażarki itp. taśmą klejącą i dokręć nóżki poziomujące. Zamknij drzwi i uszczelnij je taśmą. Podczas przemieszczania urządzenie nie może być obrócone do góry dnem ani ułożone poziomo. Urządzenia nie należy poddawać wstrząsom. Przemieszczanego urządzenia nie należy pochylać o więcej niż 45°.

### UWAGA

Po uruchomieniu urządzenie powinno działać bez przerw. Praca urządzenia nie powinna być zakłócana, gdyż może to spowodować skrócenie żywotności urządzenia. W przypadku awarii zasilania żywność będzie przez kilka godzin nadal chłodzona. Zaleca się w tym czasie rzadsze otwieranie drzwi.

# ROZWIĄZYWANIE PROBLEMÓW

Poniższe proste w rozwiązaniu problemy użytkownik może usunąć samodzielnie. Jeśli problemy nie zostaną rozwiązane, należy skontaktować się z działem serwisu posprzedażowego.

Problem	Prawdopodobna przyczyna
Nie działa	<ul style="list-style-type: none"> <li>• Sprawdzić, czy urządzenie jest podłączone do zasilania oraz czy wtyczka jest poprawnie podłączona</li> </ul>
	<ul style="list-style-type: none"> <li>• Sprawdzić, czy napięcie jest odpowiednio wysokie</li> </ul>
	<ul style="list-style-type: none"> <li>• Sprawdzić, czy zasilanie działa lub czy nie doszło do wyłączenia obwodu zasilającego</li> </ul>
Nieprzyjemna woń	<ul style="list-style-type: none"> <li>• Żywność wydzielającą intensywną woń należy szczelnie opakować</li> </ul>
	<ul style="list-style-type: none"> <li>• Sprawdzić, czy żywność zepsuła się</li> </ul>
	<ul style="list-style-type: none"> <li>• Wyczyścić wnętrze lodówki</li> </ul>
Przedłużająca się praca sprężarki	<ul style="list-style-type: none"> <li>• Długa praca sprężarki lodówki jest zjawiskiem normalnym w lecie,</li> </ul>
	<ul style="list-style-type: none"> <li>• gdy temperatura otoczenia jest wysoka. Nie zaleca się wkładania dużej ilości żywności naraz.</li> </ul>
	<ul style="list-style-type: none"> <li>• Żywność należy wystudzić przed umieszczeniem jej w lodówce</li> </ul>
	<ul style="list-style-type: none"> <li>• Drzwi otwierane są zbyt często</li> </ul>
Nie można prawidłowo zamknąć drzwi	<ul style="list-style-type: none"> <li>• W zamknięciu drzwi przeszkadza umieszczona żywność. Umieszczono zbyt dużo żywności</li> </ul>
	<ul style="list-style-type: none"> <li>• Lodówka jest przechylona.</li> </ul>
Głośne hałasy	<ul style="list-style-type: none"> <li>• Sprawdzić, czy posadzka jest równa i czy lodówka stoi stabilnie</li> </ul>
	<ul style="list-style-type: none"> <li>• Sprawdzić, czy akcesoria znajdują się na swoich miejscach</li> </ul>
Ciepła obudowa	<ul style="list-style-type: none"> <li>• Odprowadzanie ciepła wbudowanego skraplacza przez obudowę; jest to zjawisko normalne. Gdy obudowa rozgrzewa się do wysokich temperatur z powodu wysokiej temperatury otoczenia, umieszczenia zbyt dużej ilości żywności lub wyłączenia się sprężarki, należy zapewnić odpowiednią wentylację, która umożliwi odprowadzenie ciepła</li> </ul>
Skraplanie się wody na powierzchni	<ul style="list-style-type: none"> <li>• Skroplenie się wody na powierzchni zewnętrznej i uszczelkach drzwi jest zjawiskiem normalnym, gdy wilgotność powietrza jest wysoka. Skroploną wodę można wytrzeć czystym ręcznikiem.</li> </ul>

PL



# DODATEK

## Wymagania dotyczące nowych standardów Europejskich

Części zamawiane z poniższej tabeli można uzyskać za pośrednictwem kanału serwisowego.

Zamówiona część	Dostarczana przez	Minimalny wymagany czas dostępności
Termostaty	Profesjonalny personel serwisowy	Przynajmniej 7 lat od wprowadzenia na rynek ostatniego modelu
Czujniki temperatury	Profesjonalny personel serwisowy	Przynajmniej 7 lat od wprowadzenia na rynek ostatniego modelu
Płytki drukowane	Profesjonalny personel serwisowy	Przynajmniej 7 lat od wprowadzenia na rynek ostatniego modelu
Źródła światła	Profesjonalny personel serwisowy	Przynajmniej 7 lat od wprowadzenia na rynek ostatniego modelu
Uchwyty drzwiczek	Profesjonalne serwisy i użytkownicy końcowi	Przynajmniej 7 lat od wprowadzenia na rynek ostatniego modelu
Zawiasy drzwi	Profesjonalne serwisy i użytkownicy końcowi	Przynajmniej 7 lat od wprowadzenia na rynek ostatniego modelu
Tace	Profesjonalne serwisy i użytkownicy końcowi	Przynajmniej 7 lat od wprowadzenia na rynek ostatniego modelu
Kosze	Profesjonalne serwisy i użytkownicy końcowi	Przynajmniej 7 lat od wprowadzenia na rynek ostatniego modelu
Uszczelki drzwi	Profesjonalne serwisy i użytkownicy końcowi	Przynajmniej 10 lat od wprowadzenia na rynek ostatniego modelu

### Drogi kliencie,

1. W razie chęci zwrotu lub wymiany produktu należy się skontaktować z punktem zakupu.  
(Należy pamiętać o dostarczeniu paragonu zakupu)
2. W razie awarii urządzenia należy się skontaktować z działem obsługi klienta.

### UWAGA

Informacje o modelu dostępne w bazie danych oraz identyfikator modelu można znaleźć na stronie internetowej, której adres można uzyskać, skanując kod QR (jeśli jest dostępny) znajdujący się na etykiecie wydajności energetycznej urządzenia.  
Aby dowiedzieć się więcej na temat wydajności energetycznej urządzenia, należy przejść do strony <https://ec.europa.eu> i wyszukać nazwę modelu urządzenia.  
Nazwę modelu znaleźć można na etykiecie znamionowej urządzenia.

## Najzimniejsza strefa w lodówce

### OPCJONALNE: wskaźnik OK temperatury

Za pomocą wskaźnika OK temperatury można określić temperaturę poniżej +4°C. Stopniowo obniżać temperaturę, jeśli wskazanie „OK” nie jest wyświetlane.

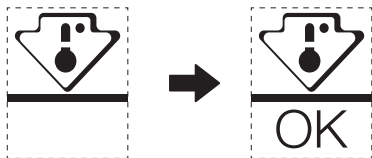

Aby zapewnić właściwą temperaturę w tej przestrzeni, nie zmieniać położenia półki. Lodówki z wymuszonym obiegiem powietrza (wyposażone w wentylator lub modele No Frost) nie posiadają oznaczenia najzimniejszej strefy, ponieważ panuje w nich równomierna temperatura.

### Wskaźnik ustawionej temperatury

- Lodówka została wyposażona we wskaźnik ustawionej temperatury, który pomaga wybrać właściwe ustawienie i monitoruje średnią temperaturę w najzimniejszej strefie.
- **OSTRZEŻENIE:** wskaźnik może być stosowany wyłącznie w konkretnej lodówce, nie można go umieścić w innej lodówce (strefy najniższej temperatury różnią się między sobą) ani stosować do innych celów.

### Sprawdzanie temperatury w najzimniejszej strefie

- Wskaźnik temperatury ułatwia regularne sprawdzanie, czy temperatura w najzimniejszej strefie jest właściwa. Na temperaturę wewnątrz lodówki wpływa wiele czynników, takich jak temperatura otoczenia, ilość umieszczonej żywności oraz częstotliwość otwierania drzwi. Konfigurując urządzenie, należy wziąć te czynniki pod uwagę.
- Gdy wskaźnik wyświetla komunikat «OK», oznacza to właściwe ustawienie termostatu i osiągnięcie pożądanej temperatury wewnętrznej.
- Gdy wskaźnik temperatury zmienia kolor na BIAŁY, oznacza to, że temperatura jest zbyt wysoka; w takiej sytuacji należy zwiększyć wartość ustawienia temperatury w lodówce i poczekać 12 godzin przed ponowieniem inspekcji wizualnej. Chwilę po dołożeniu świeżej żywności lub pozostawieniu otwartych drzwi wskaźnik temperatury może zmienić kolor na BIAŁY.



## **PATEICĪBAS VĒSTULE**

Paldies, ka izvēlējāties Midea! Pirms sava jaunā Midea izstrādājuma lietošanas, lūdzu, uzmanīgi izlasiet šo rokasgrāmatu, lai gūtu pārlicību, ka protat drošā veidā izmantot savas jaunās ierīces piedāvātās iespējas un funkcijas.

# SATURS

<b>PATEICĪBAS VĒSTULE</b> -----	01
<b>SPECIFIKĀCIJAS</b> -----	02
<b>PRODUKTA PĀRSKATS</b> -----	03
<b>PRODUKTA UZSTĀDĪŠANA</b> -----	04
<b>LIETOŠANAS INSTRUKCIJAS</b> -----	08
<b>TĪRĪŠANA UN APKOPE</b> -----	10
<b>PROBLĒMU NOVĒRŠANA</b> -----	11
<b>PIELIKUMS</b> -----	12

# SPECIFIKĀCIJAS

<b>Produkta modelis</b>	<b>MDRD142SLE</b>
Nominālais spriegums/Frekvence	220-240 V-/50 Hz
Nominālstrāva	0,5 A
Kopējais tilpums	93 L
Svaigu produktu nodalījuma tilpums	93 L
Dzesētājs, daudzums	R600a, 24 g
Kopējie izmēri (P x Dz x A)	488 x 440 x 835 mm

# PRODUKTA PĀRSKATS

## Komponentu nosaukumi

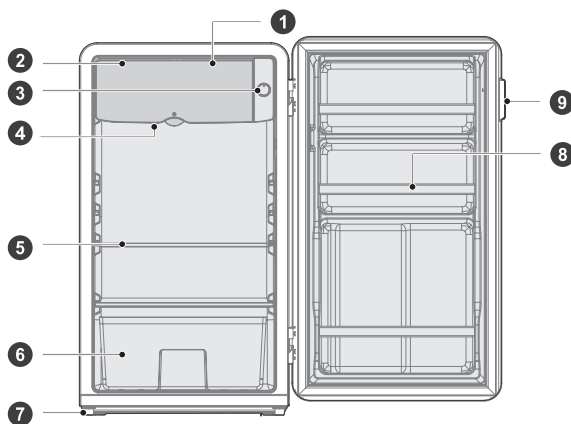

- |   |                            |   |                                  |
|---|----------------------------|---|----------------------------------|
| 1 | Ērtas piekļuves nodalījums | 6 | Augļu un dārzeņu kaste (izvēles) |
| 2 | Mazās durvis               | 7 | Regulējama pēda                  |
| 3 | Termostata poga            | 8 | Rīkjosla                         |
| 4 | Notekas paplāte            | 9 | Durvju rokturis                  |
| 5 | Stikla plaukts             |   |                                  |

### ● UZMANĪBU

Augstāk redzamais attēls ir tikai atsaucei. Faktiskā konfigurācija ir atkarīga no fiziskā izstrādājuma vai izplatītāja paziņojuma.

LV

# PRODUKTA UZSTĀDĪŠANA

## Uzstādīšanas instrukcija

### Aukstumiekārtām ar klimata klasi

- Atkarībā no klimata klases šis ledusskapis ir paredzēts lietošanai apkārtnes temperatūras diapazonā, kā norādīts sekojošajā tabulā.
- Klimata klase ir atrodama uz datu plāksnītes. Produkts var darboties nepareizi, ja temperatūra ir ārpus noteiktā diapazona.
- Klimata klase ir norādīta uz produkta etiķetes.

### Efektīvās temperatūras diapazons

- Dzesētājs ir paredzēts normālai darbībai temperatūru diapazonā, ko nosaka tā klases vērtējums.

Klase	Simbols	Apkārtējās vides temperatūras diapazons °C	
		IEC 62552 (ISO 15502)	ISO 8561
Paplašināts mērens	SN	+10 līdz +32	+10 līdz +32
Mērens	N	+16 līdz +32	+16 līdz +32
Subtropu	ST	+16 līdz +38	+18 līdz +38
Tropu	T	+16 līdz +43	+18 līdz +43

### Izmēri un atstarpes

- Pārāk mazs attālums no blakus esošajiem priekšmetiem var pasliktināt sasalšanas spēju un palielināt elektroenerģijas izmaksas. Uzstādot ierīci, atstājiet vairāk nekā 100 mm atstarpi no katras blakus esošās sienas.

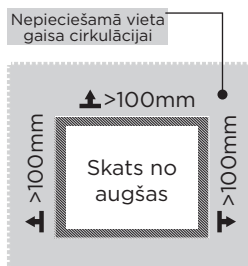
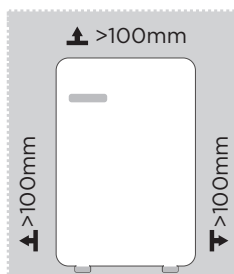

### UZMANĪBU

Augstāk redzamais attēls ir tikai atsaucei. Faktiskā konfigurācija ir atkarīga no fiziskā izstrādājuma vai izplatītāja paziņojuma.

Nepieciešamās vietas diagramma (kad durvis ir atvērtas un kad durvis ir aizvērtas)

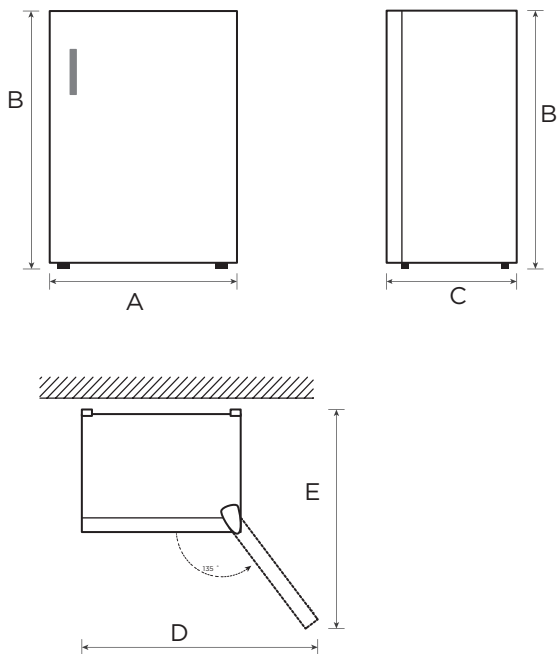

LV

Platums	Kopējais augstums	Dziļums	Platums ar 135° atvērtām durvīm	Dziļums ar 135° atvērtām durvīm
A	B	C	D	E
488	835	440	970	890

Ņemiet vērā: Visi izmēri ir mm.



## Durvju roktura (izvēles) uzstādīšana

1. Kā parādīts attēlā, savietojiet abus apaļos caurumus roktura pamatnē ar caurumiem durvīs un izmantojiet Philips skrūvgriezi, lai nostiprinātu abas sešstūra skrūves, līdz roktura pamatne vairs nekustas.
2. Savietojiet rokturi ar augšējo un apakšējo spraugām uz roktura pamatnes un virziet rokturi horizontāli no kreisās puses uz labo pusi, kā parādīts attēlā, līdz tas sasniedz beigas.
3. Savietojiet iegremdēto skrūvi ar caurumu roktura apakšējā pusē un cieši nostipriniet to.

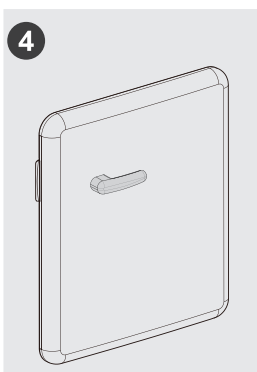
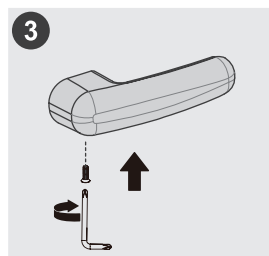
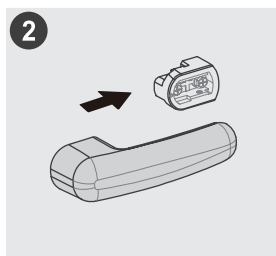

### UZMANĪBU

Lai noņemtu rokturi, vispirms noņemiet skrūvi un pēc tam nedaudz pakratiet rokturi, lai to izgrūstu pretējā virzienā (no labās puses uz kreiso pusi). Virzot to horizontāli, uzmanieties, lai nesasītu pirkstus.

(Augstāk redzamais attēls ir tikai atsaucei. Faktiskā konfigurācija ir atkarīga no fiziskā izstrādājuma vai izplatītāja paziņojuma.)



## Līmeņošanas balsts

Lai izvairītos no vibrācijas, ierīce ir jālīmeņo.

Ja nepieciešams, noregulējiet līmeņošanas skrūves, lai kompensētu grīdas nelīdzenumu.

Priekšpusei jābūt nedaudz augstākai par aizmuguri, lai palīdzētu aizvērt durvis.

Līmeņošanas skrūves var viegli pagriezt, nedaudz pagriežot ledusskapi.

Pagrieziet līmeņošanas skrūves pretēji pulksteņrādītāju kustības virzienam , lai paceltu ierīci, vai pulksteņrādītāju kustības virzienā , lai to nolaistu.

## Notekas paplāte

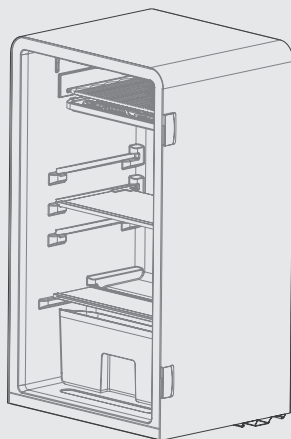
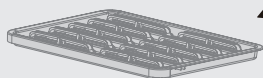

### Darbību ceļvedis:

1. Atveriet mazās durvis un izvelciet notekas paplāti.
2. Izlejiet ūdeni no notekas paplātes un ievietojiet paplāti atpakaļ.

## Padomi enerģijas taupīšanai

LV

- Nenovietojiet ierīci blakus plītim, radiatoriem un citiem karstuma avotiem. Ja apkārtnes temperatūra ir augsta, kompresors darbosies biežāk un ilgāk, radot lielāku enerģijas patēriņu.
- Nodrošiniet pietiekamu ventilāciju pie ierīces pamatnes, tās sānos un aizmugurē. Nekad nenosedziet ventilācijas atveres.
- Lūdzu, ievērojiet arī nodaļā "Uzstādīšana" norādītos atstarpju izmērus.
- Atvilktnu un plauktu izkārtojums, kā parādīts ilustrācijā, piedāvā efektīvāko enerģijas izmantošanu un tāpēc ieteicams to izmantot, cik iespējams. Visām atvilktnēm un plauktiem ir jāatrodas ierīcē, lai uzturētu stabilu temperatūru un taupītu enerģiju.
- Vienmērīgi piepildīts ledusskapja/saldētavas nodaļējums veicina optimālu enerģijas izmantošanu. Tāpēc izvairieties no tukšiem un pustukšiem nodaļējumiem.
- Ļaujiet siltiem produktiem atdzist, pirms ievietojat tos ledusskapī/saldētavā. Produkti, kas ir jau atdzisuši, paaugstina energoefektivitāti.
- Lai līdz minimumam samazinātu aukstuma zudumu, atveriet durvis uz iespējami īsu brīdi. Īslaicīga durvju atvēršana un pareiza aizvēršana samazina enerģijas patēriņu.
- Ierīces durvju blīvēm jābūt bez jebkādiem bojājumiem, lai durvis aizvērtu pareizi un enerģija netiktu lieki patērēta.

# LIETOŠANAS INSTRUKCIJAS

## Vadības panelis

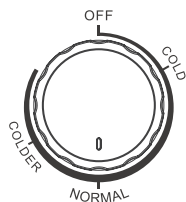

- Skaitļi nenozīmē konkrētas iestatītas temperatūras, bet gan temperatūras līmeņus.  
“COLD” ir siltākais iestatījums  
“COLDER” ir aukstākais iestatījums  
Jo lielāks skaitlis, jo zemāka būs faktiskā temperatūra ledusskapī.  
“OFF” nozīmē apturētu darbību.
- Lūdzu, izvēlieties iestatījumu starp “cold” un “colder”.  
Ieteicamais iestatījums: “normal”

### UZMANĪBU

Faktiskais vadības panelis var atšķirties atkarībā no modeļa.

## Padomi produktu uzglabāšanai

### Dzesēšanas nodalījums

- Lai mazinātu mitrumu un sekojošu ledus veidošanos, nekad neievietojiet ledusskapī šķidrumu nenoslēgtos traukos. Sarma parasti koncentrējas iztvaicētāja vēsākajās daļās. Glabājot nenosegtus šķidrumus, biežāk ir nepieciešama atkausēšana.
- Nekad neievietojiet ledusskapī siltus produktus. Tie vispirms ir jāatdzesē līdz istabas temperatūrai un tad jāievieto, nodrošinot pietiekamu gaisa cirkulēšanu ledusskapī.
- Produkti un produktu trauki nedrīkst pieskarties ledusskapja aizmugurējai sienai, jo tie var piesalt pie tās. Neviriniet ledusskapja durvis bieži.
- Gaļu un tīrītas zivis (iesaiņotas iepakojumā vai plastmasas folijā) var ievietot ledusskapī un izlietot 1-2 dienu laikā.
- Augļus un dārzeņus bez iepakojuma var ievietot nodalījumā, kas paredzēts svaigiem augļiem un dārzeņiem.

### UZMANĪBU

Katra nodalījuma optimālās temperatūras iestatījums ir atkarīgs no apkārtnes temperatūras. Optimālā temperatūra ir balstīta uz +25°C apkārtnes temperatūru.

Secība	Nodalījumu TIPS	Mērķa glabāšanas temp. [°C]	Atbilstošā pārtika
1	Ledusskapis	+2 - +8	Saldēšanai nav piemērotas olas, vārīti ēdieni, iepakoti ēdieni, augļi un dārzeņi, piena produkti, kūkas, dzērieni un citi pārtikas produkti.
2	(***)*-Saldētava	≤ -18	Jūras veltes (zivis, garneles, vēžveidīgie), saldūdens produkti un gaļas produkti (ieteicams 3 mēneši, jo ilgāks uzglabāšanas laiks, jo sliktāka garša un uzturvērtība), piemērots saldētai svaigai pārtikai.
3	***-Saldētava	≤ -18	Jūras veltes (zivis, garneles, vēžveidīgie), saldūdens produkti un gaļas produkti (ieteicams 3 mēneši, jo ilgāks uzglabāšanas laiks, jo sliktāka garša un uzturvērtība), piemērots saldētai svaigai pārtikai.
4	** -Saldētava	≤ -12	Jūras veltes (zivis, garneles, vēžveidīgie), saldūdens produkti un gaļas produkti (ieteicams 3 mēneši, jo ilgāks uzglabāšanas laiks, jo sliktāka garša un uzturvērtība), piemērots saldētai svaigai pārtikai.
5	*-Saldētava	≤ -6	Jūras veltes (zivis, garneles, vēžveidīgie), saldūdens produkti un gaļas produkti (ieteicams 3 mēneši, jo ilgāks uzglabāšanas laiks, jo sliktāka garša un uzturvērtība), piemērots saldētai svaigai pārtikai.
6	0 zvaigznītes	-6 - 0	Svaiga cūkgaļa, liellopu gaļa, zivis, vistas gaļa, daži fasēti apstrādāti pārtikas produkti utt. (ieteicams apēst tās pašas dienas laikā, vēlams ne ilgāk kā 3 dienu laikā). Daļēji fasēti apstrādāti pārtikas produkti (nesasaldējami produkti).
7	Atdzesēšana	-2 - +3	Svaiga/saldēta cūkgaļa, liellopu gaļa, vistas gaļa, saldūdens jūras velšu produkti utt. (7 dienas temperatūrā zem 0°C un virs 0°C ieteicams lietot uzturā attiecīgās dienas laikā, vēlams ne ilgāk kā 2 dienu laikā). Jūras veltes (mazāk par 0 uz 15 dienām, nav ieteicams uzglabāt temperatūrā virs 0°C.)
8	Svaiga pārtika	0 - +4	Svaiga cūkgaļa, liellopu gaļa, zivis, vistas gaļa, termiski apstrādāti produkti utt. (ieteicams apēst vienas dienas laikā, vēlams ne ilgāk kā 3 dienu laikā)
9	Vīns	+5 - +20	Sarkanvīns, baltvīns, dzirkstošais vīns utt.

LV

## UZMANĪBU

Iūdu, uzglabājiet dažādus pārtikas produktus atbilstoši produktu nodalījumiem vai mērķa uzglabāšanas temperatūrai.

# TĪRĪŠANA UN APKOPE

## Atkausēšana

### Ledusskapis ir jāatkausē manuāli.

- Atvienojiet kontaktdakšu no sienas kontaktligzdas, atveriet durvis, izņemiet visus produktus un novietojiet vēsā vietā. Sarmu ieteicams noņemt ar plastmasas skrāpi vai arī ļaujiet temperatūrai dabiski paaugstināties, līdz sarma izkūst. Pēc tam noslaukiet atlikušo ledu un ūdeni un iespraudiet kontaktdakšu kontaktligzdā, lai ieslēgtu ledusskapi.
- Ir normāli, ja iztvaikoņi ledusskapī lietošanas laikā apsarmo. Veicot atkausēšanu manuāli, lūdzu, izmantojiet notekas paplāti atkusušā ūdens savākšanai.

### 🔦 UZMANĪBU

Neizmantojot citas mehāniskas ierīces vai citus paņēmienus, lai procesu paātrinātu, izņemot tos, ko ieteicis ražotājs. Nesabojājiet dzesētāja shēmu.

## Lietošanas pārtraukums

### Elektroapgādes traucējums:

Elektroapgādes traucējuma gadījumā, pat ja ir vasara, produktus var uzglabāt ierīcē vairākas stundas; elektroapgādes traucējuma laikā durvis vajadzētu atvērt iespējami retāk un jaunus produktus nevajadzētu ievietot.

### Ilgstoša nelietošana:

Ierīce ir jāatvieno no barošanas avota un pēc tam jānotīra. Lai novērstu aromātus, atstājiet durvis atvērtas.

### Pārvietošana:

Pirms ledusskapja pārvietošanas izņemiet visus priekšmetus, nostipriniet stikla nodalījumus, dārzeņu turētāju, saldēšanas kameras atvilktnes utt. ar līmlenti un pievelciet līmeņošanas balstu; aizveriet durvis un nostipriniet ar līmlenti. Pārvietošanas laikā ierīci nedrīkst novietot otrādi vai horizontāli un pakļaut vibrācijām; slīpums pārvietošanas laikā nedrīkst pārsniegt 45°.

### 🔦 UZMANĪBU

Pēc darbības sākšanas ierīce darbosies pastāvīgi. Ierīces darbību nevajadzētu pārtraukt; tas var saīsināt darbību.

Elektroapgādes traucējuma gadījumā produktus var saglabāt uz pāris stundām pat vasarā; ieteicams samazināt durvju atvēršanas biežumu.

# PROBLĒMU NOVĒRŠANA

Tālāk minētās vienkāršās problēmas var risināt pats lietotājs. Sazinieties ar pēcpārdošanas pakalpojumu nodaļu, ja problēma nav atrisināta.

Problēma	Iespējamais cēlonis
Nedarbojas	• Pārbaudiet, vai ierīce ir savienota ar barošanas avotu un spraudnis ir cieši iesprausts
	• Pārbaudiet, vai spriegums nav pārāk zems
	• Pārbaudiet, vai nav traucēta elektroapgāde vai radusies problēma kontūra daļā
Smaka	• Aromātiski produkti ir cieši jāiesaiņo
	• Pārbaudiet, vai nav sabojājušos produktu
	• Iztīriet ledusskapja iekšpusi
Kompresora ilgstoša darbība	• Ledusskapja ilgstoša darbība vasarā,
	• Kad apkārtējā temperatūra ir augsta, ir normāla parādība. Šajā laikā ledusskapī nav ieteicams uzglabāt pārāk daudz produktu.
	• Produktiem ir jābūt atdzisušiem pirms to ievietošanas ierīcē
	• Durvis tiek pārāk bieži virinātas
Durvis nevar pareizi aizvērt	• Durvis traucē aizvērt produktu iepakojumi. Ievietots pārāk daudz produktu
	• Ledusskapis ir sagāzies.
Skaļš troksnis	• Pārbaudiet, vai grīda ir līdzena un ledusskapis ir novietots stabili
	• Pārbaudiet, vai piederumi ir novietoti pareizajās vietās
Karsts korpuss	• Iebūvētā kondensatora siltuma izkliede caur korpusu, kas ir normāla parādība. Ja korpuss kļūst karsts augstās apkārtējās temperatūras dēļ, pārāk liela pārtikas daudzuma vai kompresora izslēgšanās dēļ, nodrošiniet labu ventilāciju, lai veicinātu siltuma izkliedi
Virsmas kondensācija	• Kondensāts uz ledusskapja ārējās virsmas un durvju blīvēm ir normāla parādība, ja apkārtnes mitrums ir pārāk augsts. Noslaukiet kondensātu ar tīru dvieli.

# PIELIKUMS

## Īpaši jaunam Eiropas standartam

Pasūtītās detaļas, kas norādītas tabulā, var iegādāties ar servisa nodrošinātāja starpniecību

Pasūtītā daļa	Nodrošina	Minimālais piegādes laiks
Termostati	Profesionāls apkopes personāls	Vismaz 7 gadus pēc pēdējā modeļa palaišanas tirgū
Temperatūras sensori	Profesionāls apkopes personāls	Vismaz 7 gadus pēc pēdējā modeļa palaišanas tirgū
Apdrukātas shēmas plates	Profesionāls apkopes personāls	Vismaz 7 gadus pēc pēdējā modeļa palaišanas tirgū
Gaismas avots	Profesionāls apkopes personāls	Vismaz 7 gadus pēc pēdējā modeļa palaišanas tirgū
Durvju rokturi	Profesionāli labotāji un galalietotāji	Vismaz 7 gadus pēc pēdējā modeļa palaišanas tirgū
Durvju eņģes	Profesionāli labotāji un galalietotāji	Vismaz 7 gadus pēc pēdējā modeļa palaišanas tirgū
Plaukti	Profesionāli labotāji un galalietotāji	Vismaz 7 gadus pēc pēdējā modeļa palaišanas tirgū
Grozi	Profesionāli labotāji un galalietotāji	Vismaz 7 gadus pēc pēdējā modeļa palaišanas tirgū
Durvju blīves	Profesionāli labotāji un galalietotāji	Vismaz 10 gadus pēc pēdējā modeļa palaišanas tirgū

## Cienījamais klient,

1. Ja vēlaties nodot atpakaļ vai nomainīt izstrādājumu, lūdzu, sazinieties ar veikalu, kurā to iegādājāties.

(Atcerieties paņemt līdzi pirkuma čeku)

2. Ja izstrādājums ir salūzis un ir nepieciešams remonts, lūdzu, sazinieties ar pēcpārdošanas pakalpojumu sniedzēju.

## UZMANĪBU

Informāciju par konkrēto modeli produktu datubāzē, kā arī modeļa identifikatoru var iegūt, izmantojot tīmekļa saiti, skenējot QR kodu, ja tāds ir, uz izstrādājuma energoefektivitātes marķējuma.

Lai iegūtu papildinformāciju par ierīces energoefektivitāti, apmeklējiet vietni

<https://ec.europa.eu> un meklējiet, izmantojot modeļa nosaukumu.

Modeļa nosaukums pieejams uz ierīces datu uzlīmes.

## Aukstākā zona ledusskapī

### PĒC IZVĒLES: Atbilstošās temperatūras rādītājs

Atbilstošās temperatūras rādītāju var izmantot, lai noteiktu temperatūru zem +4 °C. Pakāpeniski samaziniet temperatūru, ja nav redzams "OK".

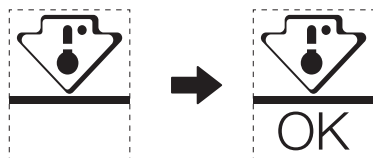

Lai nodrošinātu temperatūru šajā zonā, nemainiet plaukta pozīciju. Piespiedu gaisa ledusskapjiem (modeļiem ar ventilatoru vai automātiskās atkausēšanas funkciju) aukstākās zonas simbola nav, jo temperatūra iekšpusē ir viendabīga.

### Temperatūras indikatora iestatīšana

- Lai palīdzētu jums veikt ledusskapja iestatīšanu, tas ir aprīkots ar temperatūras indikatoru, kas novēro vidējo temperatūru aukstākajā zonā.
- **BRĪDINĀJUMS!** Šis indikators ir paredzēts tikai darbam ar jūsu ledusskapi, nelietojiet to citā ledusskapī (faktiski aukstākā zona nav tāda pati) vai citiem nolūkiem.

### Temperatūras pārbaude aukstākajā zonā

- Izmantojot temperatūras indikatoru, jūs varat regulāri pārbaudīt, vai aukstākās zonas temperatūra ir pareiza. Ledusskapja iekšējā temperatūra ir atkarīga no vairākiem faktoriem, piemēram, telpas apkārtējās temperatūras, uzglabāto pārtikas produktu daudzuma un durvju atvēršanas biežuma. Iestatot ierīci, ņemiet vērā šos faktorus.
- Kad indikators rāda "OK", tas nozīmē, ka termostats ir labi noregulēts un iekšējā temperatūra ir pareiza.
- Ja temperatūras indikators nomainās uz BALTU, tas nozīmē, ka temperatūra ir pārāk augsta; šādā gadījumā palieliniet ledusskapja temperatūras kontroles iestatījumu un uzgaidiet 12 stundas, pirms no jauna vizuāli pārbaudāt indikatoru. Kad ir ievietoti svaigi pārtikas produkti vai durvis ir atstātas atvērtas, pēc kāda laika temperatūras indikators, iespējams, nomainīsies uz BALTU.

LV





## **PORUKA ZAHVALNOSTI**

Hvala vam što ste izabrali kompaniju Midea! Pre upotrebe svog novog Midea proizvoda, pažljivo pročitajte ovo uputstvo da biste se uverili da znate kako da na bezbedan način koristite karakteristike i funkcije koje vaš novi uređaj nudi.

# SADRŽAJ

<b>PORUKA ZAHVALNOSTI</b>	01
<b>SPECIFIKACIJE</b>	02
<b>PREGLED PROIZVODA</b>	03
<b>INSTALACIJA PROIZVODA</b>	04
<b>UPUTSTVO ZA UPOTREBU</b>	08
<b>ČIŠĆENJE I ODRŽAVANJE</b>	10
<b>OTKLANJANJE PROBLEMA</b>	11
<b>DODATAK</b>	12

# SPECIFIKACIJE

<b>Model proizvoda</b>	<b>MDRD142SLE</b>
Nominalni napon/frekvencija	220-240 V - / 50 Hz
Nazivna jačina struje	0,5 A
Ukupna zapremina	93 L
Zapremina odeljka za sveže namirnice	93 L
Rashladno sredstvo, količina	R600a, 24 g
Ukupne dimenzije (Š x D x V)	488 x 440 x 835 mm

# PREGLED PROIZVODA

## Nazivi komponenti

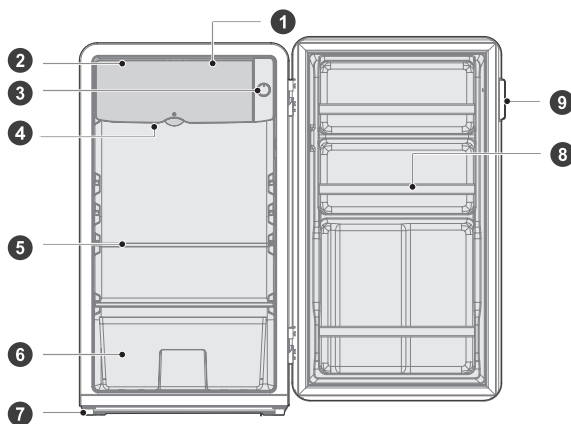

- 1 Odeljak za čuvanje hrane bez zamrzavanja
- 2 Mala vrata
- 3 Dugme termostata
- 4 Tacna za odvod
- 5 Staklena polica

- 6 Kutija za voće i povrće (opciono)
- 7 Stopica za nivelisanje
- 8 Ručka
- 9 Ručica vrata

SR

### ● PAŽNJA

Slika iznad služi samo za referencu. Stvarna konfiguracija će zavisiti od kupljenog proizvoda ili izjave distributera.

# INSTALACIJA PROIZVODA

## Uputstvo za instalaciju

### Za uređaje za hlađenje sa klimatskom klasom

- U zavisnosti od klimatske klase, ovaj frižider predviđen je za upotrebu u opsezu temperature okruženja navedenim u sledećoj tabeli.
- Klimatsku klasu možete da pronađete na pločici sa specifikacijama. Proizvod ne može ispravno da funkcioniše na temperaturama van navedenog opsega.
- Klimatsku klasu možete pronaći na nalepnici proizvoda.

### Efektivni opseg temperature

- Proizvod je projektovan tako da normalno radi u opsegu temperature koji je naveden u specifikacijama klase.

Klasa	Simbol	Opseg temperature okoline °C	
		IEC 62552 (ISO 15502)	ISO 8561
Proširena umerena	SN	od +10 do +32	od +10 do +32
Umerena	N	od +16 do +32	od +16 do +32
Subtropska	ST	od +16 do +38	od +18 do +38
Tropska	T	od +16 do +43	od +18 do +43

SR

### Dimenzije i razmaci

- Ako je udaljenost od susednih predmeta premala, može doći do umanjnja sposobnosti zamrzavanja i povećanja troškova električne energije. Ostavite više od 100 mm slobodnog prostora od svakog susjednog zida prilikom postavljanja uređaja.

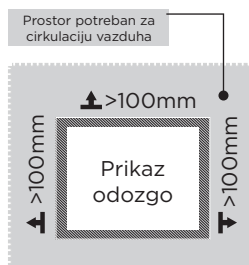
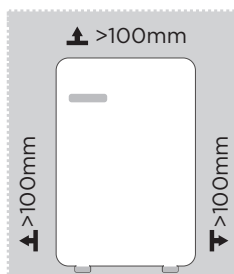

### PAŽNJA

Slika iznad služi samo za referencu. Stvarna konfiguracija će zavisiti od kupljenog proizvoda ili izjave distributera.

Dijagram potrebnog prostora (kada su vrata otvorena i zatvorena)

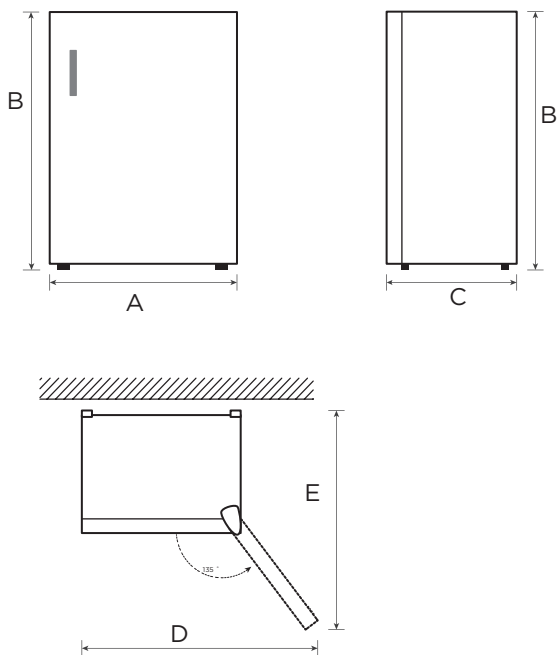

SR

Širina	Ukupna visina	Dubina	Širina kad su vrata otvorena pod uglom od 135°	Dubina kad su vrata otvorena pod uglom od 135°
A	B	C	D	E
488	835	440	970	890

Napomena: Sve dimenzije su u mm.

## Postavljanje ručice vrata (opciono)

1. Kao što je prikazano na slici, poravnajte dve okrugle rupice unutar osnove ručke sa odgovarajućim rupicama na vratima i koristite samostalni zvezdasti odvijač da pričvrstite dva šestougaona zavrtnja tako da se osnova ručke ne pomera.
2. Poravnajte ručicu sa gornjim i donjim prerezima sa vođicom na osnovi ručke i gurajte ručicu horizontalno s leva nadesno kao što je prikazano na slici dok ne dođe do kraja.
3. Poravnajte upušteni zavrtnj sa odgovarajućom rupicom na donjoj strani ručke i dobro ga pričvrstite.

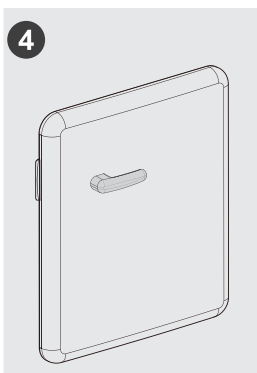
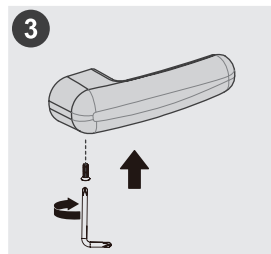
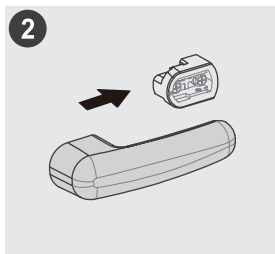
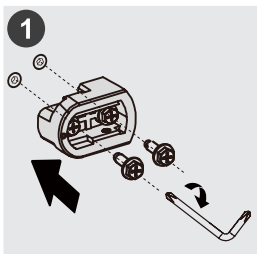

SR

### ● PAŽNJA

Da biste uklonili ručicu, prvo morate da uklonite zavrtnj i da zatim lagano protresete ručicu da biste je izgurali u suprotnom smeru (zdesna nalevo). Pazite da je ne gurate jako horizontalno da ne biste udarili prste.



(Slika iznad služi samo za referencu. Stvarna konfiguracija će zavisi od kupljenog proizvoda ili izjave distributera.)

## Stopice za nivelisanje

Da bi se izbegle vibracije, uređaj mora biti nivelisan.

Ako je potrebno, podesite zavrtnje za nivelisanje da biste kompenzovali neravan pod.

Prednji deo treba da bude nešto viši od zadnjeg da bi se lakše zatvorila vrata. Zavrtnji za nivelisanje mogu lako da se okreću ako se kućište malo nagne.

Okrećite zavrtnje za nivelisanje suprotno smeru kazaljke na satu  da biste podigli uređaj ili u smeru kazaljke na satu  da biste ga spustili.

## Tacna za odvod

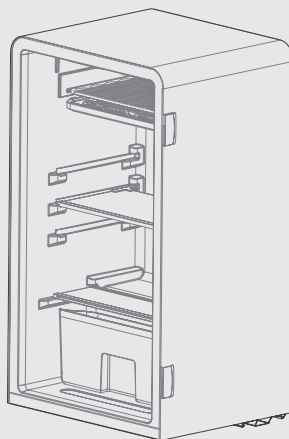
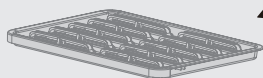

### Vodič za upotrebu:

1. Otvorite vratanica i izvucite tacnu za odvod.
2. Prospite vodu iz tacne za odvod i vratite tacnu za odvod.

## Saveti za štednju energije

- Nemojte postavljati uređaj blizu štednjaka, radijatora ili drugih izvora toplote. Ako je temperatura okoline visoka, kompresor će raditi češće i duže, što će dovesti do povećane potrošnje energije.
- Uverite se da postoji dovoljan protok vazduha pri dnu uređaja, na bočnim stranama uređaja i na zadnjoj strani uređaja. Nemojte pokrivati ventilacione otvore.
- Takođe obratite pažnju na veličine razmaka u poglavlju „Instalacija“.
- Raspored fioka, polica i poslužavnika prikazan na ilustraciji omogućava najefikasniju iskorišćenost energije i stoga ga treba zadržati koliko god je to moguće. Sve fiokke i police treba da ostanu u uređaju kako bi temperatura bila stabilna i kako bi se štedela energija.
- Ravnomerno napunjen odeljak frižidera/zamrzivača doprinosi optimalnoj iskorišćenosti energije. Zato izbegavajte da pregrade budu prazne ili poluprazne.
- Ostavite toplu hranu da se ohladi pre nego što je stavite u frižider/zamrzivač. Hrana koja se već ohladila doprinosi većoj energetskej efikasnosti.
- Otvarajte vrata samo onoliko koliko je neophodno kako biste smanjili gubitak hladnoće. Kratkim otvaranjem vrata i njihovim pravilnim zatvaranjem smanjujete potrošnju energije.
- Zaptivke na vratima uređaja moraju da budu potpuno netaknute kako bi se vrata pravilno zatvarala i kako se potrošnja energije ne bi nepotrebno povećavala.

SR



# UPUTSTVO ZA UPOTREBU

## Kontrolna tabla

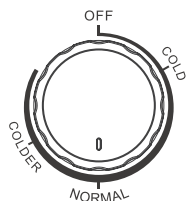

- Cifre se ne odnose na konkretnu podešenu temperaturu, već na nivoe temperature.  
„COLD“ označava najtoplije podešavanje  
„COLDER“ označava najhladnije podešavanje  
Što je cifra viša, to je stvarna temperatura u frižideru niža.  
„OFF“ znači da uređaj ne radi.
- Postavite točkić na vrednost između „cold“ i „colder“.  
Preporučena opcija: „normal“

### ● PAŽNJA

Stvarna kontrolna tabla se može razlikovati od modela do modela.

## Saveti za skladištenje hrane

### Odeljak za hlađenje

- Da biste smanjili pojavu vlage i naknadno nakupljanje leda, nemojte stavljati tečnost u frižider u nezatvorenim posudama. Led se najčešće skuplja u najhladnijim delovima isparivača. Čuvanje nepokrivenih tečnosti dovodi do potrebe za češćim odleđivanjem.
- Nemojte stavljati toplu hranu u frižider. Prvo treba da se ohladi do sobne temperature i da se zatim postavi tako da se obezbedi odgovarajuća cirkulacija vazduha u frižideru.
- Hrana ili posude za hranu ne treba da dodiruju zadnji zid frižidera jer se mogu zamrznuti za zid. Nemojte često otvarati vrata frižidera.
- Meso i očišćena riba (upakovana u pakovanje ili plastičnu foliju) mogu da se stave u frižider i da se iskoriste za 1-2 dana.
- Voće i povrće bez ambalaže može se staviti u deo predviđen za sveže voće i povrće.

### ● PAŽNJA

Optimalno podešavanje temperature svakog odeljka zavisi od temperature okoline. Temperatura iznad optimalne zasnovana je na temperaturi okoline od 25°C.

Redosled	TIP odeljka	Ciljna temp. za čuvanje [°C]	Pogodne namirnice
1	Frižider	+2 - +8	Jaja, kuvana hrana, upakovana hrana, voće i povrće, mlečni proizvodi, kolači, pića i druga hrana nisu pogodni za zamrzavanje.
2	(***)*-Zamrzivač	≤ -18	Plodovi mora (riba, škampi, školjke), slatkovodni vodeni proizvodi i proizvodi od mesa (preporučuje se čuvanje do 3 meseca, što je duže vreme čuvanja, lošiji su ukus i hranljivost), pogodno za zamrznutu svežu hranu.
3	***-Zamrzivač	≤ -18	Plodovi mora (riba, škampi, školjke), slatkovodni vodeni proizvodi i proizvodi od mesa (preporučuje se čuvanje do 3 meseca, što je duže vreme čuvanja, lošiji su ukus i hranljivost), pogodno za zamrznutu svežu hranu.
4	** -Zamrzivač	≤ -12	Plodovi mora (riba, škampi, školjke), slatkovodni vodeni proizvodi i proizvodi od mesa (preporučuje se čuvanje do 3 meseca, što je duže vreme čuvanja, lošiji su ukus i hranljivost), pogodno za zamrznutu svežu hranu.
5	*-Zamrzivač	≤ -6	Plodovi mora (riba, škampi, školjke), slatkovodni vodeni proizvodi i proizvodi od mesa (preporučuje se čuvanje do 3 meseca, što je duže vreme čuvanja, lošiji su ukus i hranljivost), pogodno za zamrznutu svežu hranu.
6	0 zvezdica	-6 - 0	Sveža svinjetina, govedina, riba, piletina, određena pakovana gotova i polugotova hrana itd. (preporučuje se konzumacija istog dana, po mogućstvu posle najviše 3 dana). Delimično enkapsulirana gotova i polugotova hrana (hrana koja se ne zamrzava).
7	Hlađenje	-2 - +3	Sveža/zamrznuta svinjetina, govedina, piletina, slatkovodni proizvodi itd. (7 dana ispod 0 °C, dok se pri čuvanju iznad 0 °C preporučuje konzumacija istog dana, po mogućstvu posle najviše 2 dana). Morski plodovi (niže od 0 °C u periodu od 15 dana, ne preporučuje se čuvanje iznad 0 °C).
8	Sveža hrana	0 - +4	Sveža svinjetina, govedina, riba, piletina, kuvana hrana itd. (preporučuje se konzumacija istog dana, po mogućstvu posle najviše 3 dana)
9	Vino	+5 - +20	Crveno vino, belo vino, penušavo vino itd.

SR

## PAŽNJA

Čuvajte različite vrste namirnica u odgovarajućim pregradama ili u skladu sa ciljnom temperaturom skladištenja kupljenih proizvoda.

# ČIŠĆENJE I ODRŽAVANJE

## Odmrzavanje

### Frižider treba odmrzavati ručno.

- Izvucite utikač iz zidne utičnice, otvorite vrata i stavite svu hranu na hladno mesto. Preporučuje se da led uklonite plastičnim strugačem ili da ostavite da temperatura raste prirodnim putem dok se led ne otopi. Zatim obrišite preostali led i vodu i priključite utičnicu kako biste uključili frižider.
- Normalno je da se isparivač u frižideru ledi dok je u upotrebi. Prilikom ručnog odleđivanja, koristite tacnu za odvod da biste prikupili nastalu vodu.

### ● PAŽNJA

Drugi mehanički uređaji ili druga sredstva ne smeju da se koriste za ubrzanje hlađenja, osim onih koje preporučuje proizvođač. Nemojte da oštetite rashladno kolo.

## Prestanak korišćenja

### Nestanak struje:

U slučaju nestanka struje, čak i ako je to leti, hrana unutar uređaja može da se sačuva nekoliko sati; tokom nestanka struje, učestalost otvaranja vrata treba smanjiti i više ne stavljati svežu hranu u uređaj.

### Dugotrajno nekorišćenje:

Uređaj se mora isključiti iz struje pre čišćenja. Ostavite vrata otvorena kako biste sprečili pojavu mirisa.

### Premeštanje:

Pre nego što premeštate frižider, izvadite sve predmete napolje, pričvrstite trakom staklene pregrade, držač povrća, fioke zamrzivača i sl., a zatim zategnite stopice za nivelisanje; zatvorite vrata i pričvrstite ih trakom. Tokom premeštanja, uređaj ne sme da se postavlja naopako ili horizontalno, niti da se trese; nagib tokom kretanja ne sme biti veći od 45°.

### ● PAŽNJA

Uređaj će neprekidno raditi nakon što se pokrene. U načelu, rad uređaja ne sme da se prekida jer se u suprotnom njegov radni vek može smanjiti.

U slučaju nestanka struje, namirnice se mogu održati nekoliko sati čak i leti; preporučljivo je smanjiti učestalost otvaranja vrata.

# OTKLANJANJE PROBLEMA

Sledeće jednostavne probleme može da reši korisnik. Ukoliko u tome ne uspete, pozovite postprodajno servisno odeljenje.

Problem	Mogući razlog
Uređaj ne radi	• Proverite da li je uređaj priključen na napajanje ili da li je utikač dobro priključen
	• Proverite da li je napon prenizak
	• Proverite da li postoji prekid napajanja ili isključenje delimičnih kola
Miris	• Hranu koja odaje miris treba dobro umotati
	• Proverite da li ima trulih namirnica
	• Očistite unutrašnjost frižidera
Dugotrajni rad kompresora	• Produženi rad frižidera je uobičajen tokom leta
	• kada su temperature okruženja više. Ne preporučuje se skladištenje većih količina hrane u uređaju tokom tog perioda
	• Hrana treba da se ohladi pre stavljanja u uređaj
	• Vrata se prečesto otvaraju
Vrata se ne mogu dobro zatvoriti	• Vrata su zaglavljena paketima hrane; stavljeno je previše hrane
	• Frižider je nagnut.
Jaka buka	• Proverite da li je pod ravan i da li je frižider stabilno postavljen
	• Proverite da li je dodatna oprema pravilno postavljena
Vruće kućište	• Toplota se odvodi sa ugrađenog kondenzatora putem kućišta, što je uobičajeno. Kada se kućište pregreje zbog povišene temperature okruženja, prevelike količine uskladištene hrane ili isključivanja kompresora, obezbedite adekvatnu ventilaciju da biste poboljšali odvođenje toplote
Površinska kondenzacija	• Kondenzacija na spoljašnjoj površini i zaptivkama vrata frižidera je normalna kad je vlažnost okoline prevelika. Dovoljno je da obrišete kondenzat čistim peškirom.

SR

# DODATAK

## Posebno za novi evropski standard

Poručene delove navedene u sledećoj tabeli možete nabaviti od dobavljača usluga

Naručeni deo	Dostavlja	Minimalno vreme potrebno za pružanje usluge
Termostati	Stručno osoblje za održavanje	Najmanje 7 godina od stavljanja poslednjeg modela na tržište
Senzori temperature	Stručno osoblje za održavanje	Najmanje 7 godina od stavljanja poslednjeg modela na tržište
Štampane ploče	Stručno osoblje za održavanje	Najmanje 7 godina od stavljanja poslednjeg modela na tržište
Izvori svetlosti	Stručno osoblje za održavanje	Najmanje 7 godina od stavljanja poslednjeg modela na tržište
Ručice vrata	Profesionalni serviseri i krajnji korisnici	Najmanje 7 godina od stavljanja poslednjeg modela na tržište
Šarke vrata	Profesionalni serviseri i krajnji korisnici	Najmanje 7 godina od stavljanja poslednjeg modela na tržište
Police	Profesionalni serviseri i krajnji korisnici	Najmanje 7 godina od stavljanja poslednjeg modela na tržište
Korpe	Profesionalni serviseri i krajnji korisnici	Najmanje 7 godina od stavljanja poslednjeg modela na tržište
Zaptivke vrata	Profesionalni serviseri i krajnji korisnici	Najmanje 10 godina od stavljanja poslednjeg modela na tržište

## Poštovani kupci

1. Ako želite da vratite ili zamenite proizvod, kontaktirajte prodavnicu u kojoj ste kupovali.

(Ne zaboravite da ponesete račun za kupovinu)

2. Ako se vaš proizvod pokvari i treba da se popravi, kontaktirajte pružaoca postprodajne usluge.

## PAŽNJA

Informacije o modelu u bazi podataka o proizvodima, kao i identifikator modela, mogu se saznati na linku koji se otvara kada se skenira QR kod na nalepnici o energetske efikasnosti na proizvodu.

Za više informacija o energetske efikasnosti uređaja, posetite <https://ec.europa.eu> i pretražite koristeći naziv modela.

Naziv modela možete da pronađete na nalepnici uređaja.

## Najhladnija zona u frižideru

### OPCIJA: Indikator temperature OK

Indikator temperature OK može da se koristi za određivanje temperatura ispod +4 °C. Postepeno smanjite temperaturu ako znak ne pokazuje „OK”.

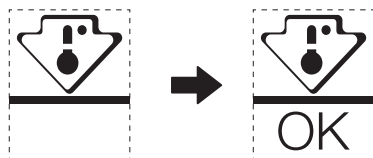

Da bi se održavala ujednačena temperatura u ovoj oblasti, nemojte menjati položaj police. Kod frižidera sa protokom vazduha (uređaji sa ventilatorom ili modeli „bez zaleđivanja”) simbola najhladnije zone nema jer je temperatura unutrašnjosti svuda ista.

### Indikator podešavanja temperature

- Da biste dobro podesili frižider, koristite indikator temperature koji prati prosečnu temperaturu u najhladnijoj zoni.
- UPOZORENJE: Ovaj indikator je projektovan tako da funkcioniše samo sa vašim frižiderom. Nemojte ga koristiti za druge frižidere (najhladnija zona nije ista) niti u druge svrhe.

### Provera temperature u najhladnijoj zoni

- Pomoću indikatora temperature možete redovno da proveravate da li je temperatura u najhladnijoj zoni ispravna. Unutrašnja temperatura frižidera zavisi od nekoliko činilaca, kao što su temperatura okruženja u prostoriji, količina hrane u uređaju i učestalost otvaranja vrata. Uzmite ove činioce u obzir kada podešavate uređaj.
- Kada indikator pokazuje „OK”, to znači da je vaš termostat dobro podešen i da je unutrašnja temperatura odgovarajuća.
- Ukoliko indikator temperature postane BEO, to znači da je temperatura previsoka. U tom slučaju postavite podešavanje temperature frižidera na višu vrednost i sačekajte 12 sati, a zatim ponovo vizuelno proverite indikator. Kada u uređaj stavite sveže namirnice ili ostavite otvorena vrata, moguće je da će indikator temperature postati BEO posle nekog vremena.

SR



## PISMO ZAHVALE

Hvala što ste odabrali tvrtku Midea! Prije korištenja novog proizvoda tvrtke Midea temeljito pročitajte ovaj priručnik kako biste bili sigurni da znate na siguran način upravljati značajkama i funkcijama svog novog aparata.

# SADRŽAJ

<b>PISMO ZAHVALE</b> .....	01
<b>TEHNIČKI PODACI</b> .....	02
<b>PREGLED PROIZVODA</b> .....	03
<b>INSTALACIJA PROIZVODA</b> .....	04
<b>UPUTE ZA RAD</b> .....	08
<b>ČIŠĆENJE I ODRŽAVANJE</b> .....	10
<b>OTKLANJANJE PROBLEMA</b> .....	11
<b>DODATAK</b> .....	12



# TEHNIČKI PODACI

<b>Model proizvoda</b>	<b>MDRD142SLE</b>
Nazivni napon/frekvencija	od 220 do 240 V~/50 Hz
Nazivna jakost struje	0,5 A
Ukupni volumen	93 L
Kapacitet odjeljka za svježu hranu	93 L
Rashladno sredstvo, količina	R600a, 24 g
Ukupne dimenzije (Š x D x V)	488 x 440 x 835 mm

# PREGLED PROIZVODA

## Nazivi komponenata

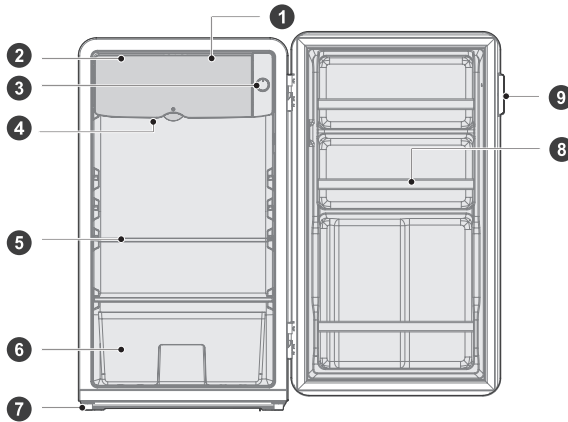

- |   |                       |   |                                  |
|---|-----------------------|---|----------------------------------|
| 1 | Praktični pretinac    | 6 | Kutija za voće i povrće (opcija) |
| 2 | Mala vrata            | 7 | Nožica za niveliranje            |
| 3 | Gumb termostata       | 8 | Prečka                           |
| 4 | Plitica za odvod vode | 9 | Ručka na vratima                 |
| 5 | Staklena polica       |   |                                  |

### ● PAŽNJA

Gornja slika služi samo kao referenca. Stvarna konfiguracija ovisit će o fizičkom proizvodu ili izjavi distributera.

# INSTALACIJA PROIZVODA

## Upute za instalaciju

### Za rashladne uređaje s klimatskim razredom

- Ovisno o klimatskom razredu, ovaj hladnjak namijenjen je korištenju u rasponu temperature okoline kako je navedeno u sljedećoj tablici.
- Klimatski razred može se pronaći na natpisnoj pločici. Proizvod možda neće ispravno raditi na temperaturama izvan navedenog raspona.
- Klimatska klasa navedena je na oznaci proizvoda.

### Učinkovit temperaturni raspon

- Proizvod je konstruiran za normalan rad u temperaturnom rasponu koji je određen ocjenom razreda.

Razred	Simbol	Raspon temperature okoline °C	
		IEC 62552 (ISO 15502)	ISO 8561
Prošireni umjereni	SN	od +10 do +32	od +10 do +32
Umjereni	N	od +16 do +32	od +16 do +32
Subtropski	ST	od +16 do +38	od +18 do +38
Tropski	T	od +16 do +43	od +18 do +43

HR

### Dimenzije i razmaci

- Premala udaljenost od susjednih predmeta može dovesti do slabljenja funkcije zamrzavanja i povećanja troškova električne energije. Prilikom postavljanja uređaja ostavite više od 100 mm slobodnog prostora od svakog susjednog zida.

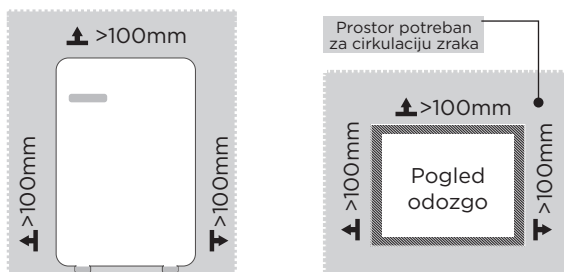

### PAŽNJA

Gornja slika služi samo kao referenca. Stvarna konfiguracija ovisit će o fizičkom proizvodu ili izjavi distributera.

Dijagram zahtjeva za prostorom (kada su vrata otvorena i kada su zatvorena)

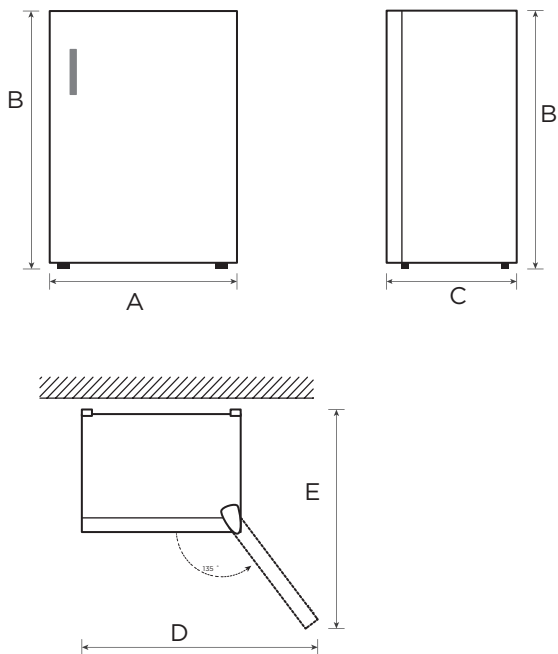

HR

Širina	Sveukupna visina	Dubina	Širina s otvorenim vratima 135°	Dubina s otvorenim vratima 135°
A	B	C	D	E
488	835	440	970	890

Napomena: Sve dimenzije u mm.

## Postavljanje ručke na vrata (opcija)

1. Kao što je prikazano na slici, poravnajte dvije okrugle rupe unutar baze ručke s odgovarajućim rupama na vratima, a zatim priloženim križnim odvijačem zategnite dva vijka sa šesterokutnom glavom dok više ne budete mogli tresti bazu ručke.
2. Poravnajte ručku s gornjim i donjim uvodnim utorima na bazi ručke i vodoravno pritisnite ručku s lijeva udesno kao što je prikazano na slici dok ne dođe do kraja.
3. Poravnajte uvučeni vijak s odgovarajućom rupom na donjoj strani ručke i čvrsto ga zategnite.

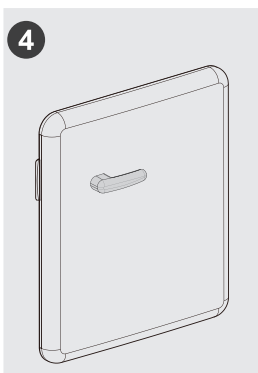
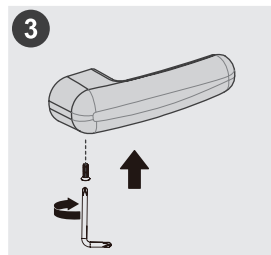
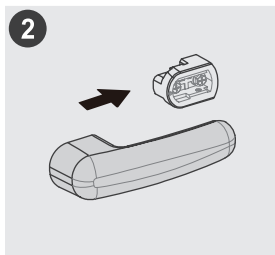
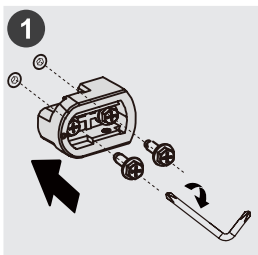

### PAŽNJA

Kako biste uklonili ručku, morate prvo ukloniti vijak, a zatim lagano protresti ručku kako biste je pogurnuli u suprotnom smjeru (s lijeva udesno). Nemojte je snažno pogurnuti vodoravno kako ne biste udarili svoje prste.

(Gornja slika služi samo kao referenca. Stvarna konfiguracija ovisit će o fizičkom proizvodu ili izjavi distributera.)

## Nožice za niveliranje

Uređaj trebate poravnati (nivelirati) kako bi se izbjegle vibracije.

Ako je potrebno, podesite vijke za niveliranje kako biste kompenzirali neravnine poda.

Prednja strana treba biti malo viša od stražnje radi lakšeg zatvaranja vrata.

Vijci za niveliranje mogu se lako okrenuti laganim naginjanjem kućišta.

Okrenite vijke za niveliranje u smjeru suprotnom od kazaljke na satu ↺ za podizanje uređaja, a u smjeru kazaljke na satu ↻ za spuštanje.

## Plitica za odvod vode

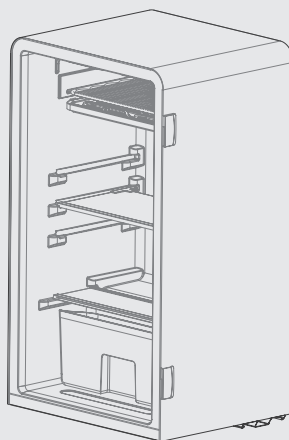
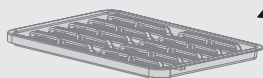

### Vodič za rukovanje:

1. Otvorite vratašca i izvucite pliticu za odvod vode.
2. Ispraznite pliticu za odvod vode i vratite pliticu na mjesto.

## Savjeti za uštedu energije

- Uređaj ne postavljajte blizu kuhala, radijatora ili drugih izvora topline. Ako je temperatura okoline visoka, kompresor će češće i dulje raditi i tako trošiti više električne energije.
- Pazite da postoji dovoljno ventilacije ispod baze uređaja te na bočnim i stražnjoj strani uređaja. Otvore za ventilaciju nikad nemojte pokrivati.
- Također pogledajte dimenzije razmaka u poglavlju „Ugradnja“ .
- Raspored ladica, polica i stalaka, kao što je prikazan na slici, osigurava najučinkovitiju potrošnju energije i stoga se do najveće moguće mjere treba zadržati. Sve ladice i police trebaju ostati u uređaju da bi se održavala stabilna temperatura i štedjela energija.
- Ravnomjerno ispunjen pretinac hladnjaka/zamrzivača doprinosi optimalnoj potrošnji energije. Stoga izbjegavajte prazne ili poluprazne pretince.
- Pustite da se topla hrana ohladi prije nego što je stavite u hladnjak/zamrzivač. Hrana koja je već ohlađena povećava energetska učinkovitost.
- Otvarajte vrata samo koliko je potrebno da biste minimizirali gubitak hladnoće. Kratko otvaranje i ispravno zatvaranje vrata smanjuje potrošnju energije.
- Brtve na vratima uređaja moraju biti u savršenom stanju kako bi se vrata ispravno zatvarala i kako se potrošnja energije ne bi nepotrebno povećavala.

# UPUTE ZA RAD

## Upravljačka ploča

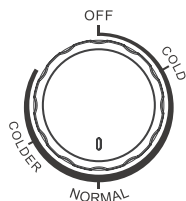

- Slika ne predstavlja određeni skup temperatura, već razine temperatura.  
„COLD“ predstavlja najtopliju postavku  
„COLDER“ predstavlja najhladniju postavku  
Što je brojka veća, stvarna temperatura unutar hladnjaka mora biti niža.  
„OFF“ znači zaustavljanje rada.
- Okrugli gumb okrenite između oznaka „cold“ i „colder“. Preporučena postavka: „normal“

### ● PAŽNJA

Stvarna upravljačka ploča može se razlikovati ovisno o modelu.

## Savjeti za pohranu hrane

### Pretinac za hlađenje

- Nikad nemojte stavljati tekućine u hladnjak u nepokrivenim spremnicima kako bi se smanjila vlaga i naknadno nakupljanje inja. Inje je obično koncentrirano na najhladnijim dijelovima isparivača. Čuvanje nepokrivenih tekućina dovodi to češće potrebe za odmrzavanjem.
- Nikad nemojte stavljati toplu hranu u hladnjak. Nju najprije trebate ohladiti na sobnu temperaturu, a zatim je postaviti tako da osigurate odgovarajuću cirkulaciju zraka u hladnjaku.
- Hrana ili spremnici s hranom ne smiju dodirivati stražnju stijenku hladnjaka jer bi se mogli zamrznuti i zalijepiti za nju. Nemojte učestalo otvarati vrata hladnjaka.
- Meso i očišćena riba (pakirano u paket ili u plastičnu foliju) mogu se postaviti u hladnjak i mogu se upotrijebiti za 1 – 2 dana.
- Voće i povrće bez pakiranja može se postaviti u dio namijenjen svježem voću i povrću.

### ● PAŽNJA

Optimalna postavka temperature svakog pretinca ovisi o temperaturi okoline. Temperatura je iznad optimalne ako je temperatura okoline 25 °C.

Redoslijed	TIP pretinca	Ciljna temp. pohrane [°C]	Prikladna hrana
1	Hladnjak	+2 - +8	Jaja, kuhana hrana, pakirana hrana, voće i povrće, mliječni proizvodi, kolači, pića i druga hrana koja nije prikladna za zamrzavanje.
2	(***)*-Zamrzivač	≤ -18	Morska hrana (riba, rakovi, školjke), slatkovodni proizvodi i mesni proizvodi (preporučuje se do 3 mjeseca, što je dulje vrijeme čuvanja, to su lošiji okus i prehrambena svojstva), prikladan za zamrznutu svježiju hranu.
3	***-Zamrzivač	≤ -18	Morska hrana (riba, rakovi, školjke), slatkovodni proizvodi i mesni proizvodi (preporučuje se do 3 mjeseca, što je dulje vrijeme čuvanja, to su lošiji okus i prehrambena svojstva), prikladan za zamrznutu svježiju hranu.
4	** -Zamrzivač	≤ -12	Morska hrana (riba, rakovi, školjke), slatkovodni proizvodi i mesni proizvodi (preporučuje se do 3 mjeseca, što je dulje vrijeme čuvanja, to su lošiji okus i prehrambena svojstva), prikladan za zamrznutu svježiju hranu.
5	*-Zamrzivač	≤ -6	Morska hrana (riba, rakovi, školjke), slatkovodni proizvodi i mesni proizvodi (preporučuje se do 3 mjeseca, što je dulje vrijeme čuvanja, to su lošiji okus i prehrambena svojstva), prikladan za zamrznutu svježiju hranu.
6	0-zvjezdica	-6 - 0	Svježija svinjetina, govedina, riba, piletina, neka pakirana procesirana hrana itd. (Preporučuje se da je pojedete u istom danu, u ne više od 3 dana). Djelomično inkapsulirana procesirana hrana (hrana koja se ne zamrzava).
7	Hlađenje	-2 - +3	Svježija zamrznuta svinjetina, govedina, piletina, slatkovodni proizvodi itd. (7 dana ispod 0 °C, a iznad 0 °C preporučuje se za konzumiranje taj dan, u ne više od 2 dana). Morska hrana (15 dana ispod 0 °C, ne preporučuje se čuvanje iznad 0 °C.)
8	Svježija hrana	0 - +4	Svježija svinjetina, govedina, riba, piletina, kuhana hrana itd. (Preporučuje se da je pojedete u istom danu, u ne više od 3 dana)
9	Vino	+5 - +20	Crno vino, bijelo vino, pjenušac itd.

## PAŽNJA

Raznu hranu čuvajte u skladu s pretincima ili ciljanim temperaturama čuvanja kupljenog proizvoda.



# ČIŠĆENJE I ODRŽAVANJE

## Odmrzavanje

### Hladnjak morate ručno odmrznuti.

- Izvadite utikač iz zidne utičnice, otvorite vrata i izvadite svu hranu te je stavite na hladno mjesto. Preporučuje se uklanjanje leda plastičnim strugačem ili puštanje da se temperatura prirodno povisi dok se led ne otopi. Zatim obrišite preostali led ili vodu, a potom za uključivanje hladnjaka priključite u strujnu utičnicu.
- Normalno je da se isparivač u hladnjaku zamrzne tijekom upotrebe. Kada ručno odmrznete, vodu koja nastaje odmrzavanjem hvatajte pliticom za odvod vode.

### ● PAŽNJA

Drugi mehanički uređaji ili sredstva ne smiju se koristiti za ubrzavanje ako ih ne preporučuje proizvođač. Ne oštećujte krug rashladnog sredstva.

## Prestanite upotrebljavati

### Prekid napajanja:

U slučaju nestanka struje, čak i ljeti, hrana unutar uređaja može se držati nekoliko sati; tijekom nestanka struje, vrijeme otvaranja vrata smanjit će se i u uređaj se više neće stavljati svježa hrana.

### Dugotrajna neuporaba:

Iskopčajte i očistite aparat. Ostavite vrata otvorena kako biste spriječili smrad.

### Premještanje:

Prije premještanja hladnjaka izvadite sve predmete iznutra, pričvrstite trakom staklene pregrade, držač povrća, ladice komore za zamrzavanje i slično, te pritegnite nožice za izravnavanje; zatvorite vrata i popravite ih trakom. Tijekom premještanja, uređaj ne smije biti postavljen naopako ili vodoravno niti vibrirati. Nagib tijekom premještanja ne smije biti veći od 45°.

### ● PAŽNJA

Nakon pokretanja uređaj će neprekidno raditi. Načelno se rad uređaja ne smije prekidati jer se inače vijek njegova trajanja može smanjiti.

U slučaju nestanka struje, čak i tijekom ljeta hrana se neće pokvariti nekoliko sati. U tom slučaju preporučuje se da što manje otvarate vrata.

# OTKLANJANJE PROBLEMA

Sljedeće probleme možete pokušati riješiti sami. Ako ne uspijete, molimo da se obratite ovlaštenom servisu.

Problem	Mogući razlog
Neispravan rad	• Provjerite je li uređaj priključen na struju ili je li utikač ima kontakt
	• Provjerite je li napon pre nizak
	• Provjerite postoji li prekid napajanja ili su se isključili djelomični krugovi
Neugodan miris	• Hrana s mirisom mora biti čvrsto zamotana
	• Provjerite ima li trule hrane
	• Očistite unutrašnjost hladnjaka
Dugotrajni rad kompresora	• Ljeti je normalan dugotrajan rad hladnjaka
	• kada je temperatura okoline visoka. Nije preporučljivo odjednom imati previše hrane u uređaju
	• Hrana će se ohladiti prije stavljanja u uređaj
	• Vrata se prečesto otvaraju
Vrata se ne mogu pravilno zatvoriti	• Vrata se ne mogu zatvoriti zbog paketa hrane. Previše hrane u hladnjaku
	• Hladnjak je nagnut
Glasna buka	• Provjerite je li pod ravan i je li hladnjak stabilno postavljen
	• Provjerite nalazi li se pribor na ispravnim mjestima
Vruće kućište	• Odvođenje topline ugrađenog kondenzatora preko kućišta, što je normalno. Kad se kućište zagrije zbog visoke vanjske temperature, prevelike količine hrane ili isključivanja kompresora, osigurajte adekvatnu ventilaciju kako biste olakšali odvođenje topline
Površinska kondenzacija	• Kondenzacija na vanjskoj površini i brtvama vrata hladnjaka normalna je kad je vlažnost okoline previsoka. Dovoljno je obrisati kondenzat čistim ručnikom.

# DODATAK

## Posebno za novi europski standard

Naručeni dijelovi u sljedećoj tablici mogu se nabaviti putem kanala davatelja usluga

Naručeni dio	Pružila	Minimalno vrijeme potrebno za nabavu
Termostati	Stručno osoblje za održavanje	Najmanje 7 godina nakon što je posljednji model lansiran na tržište
Senzori temperature	Stručno osoblje za održavanje	Najmanje 7 godina nakon što je posljednji model lansiran na tržište
Tiskane pločice	Stručno osoblje za održavanje	Najmanje 7 godina nakon što je posljednji model lansiran na tržište
Izvori svjetla	Stručno osoblje za održavanje	Najmanje 7 godina nakon što je posljednji model lansiran na tržište
Ručke na vratima	Profesionalni serviseri i krajnji korisnici	Najmanje 7 godina nakon što je posljednji model lansiran na tržište
Šarke na vratima	Profesionalni serviseri i krajnji korisnici	Najmanje 7 godina nakon što je posljednji model lansiran na tržište
Plitice	Profesionalni serviseri i krajnji korisnici	Najmanje 7 godina nakon što je posljednji model lansiran na tržište
Košare	Profesionalni serviseri i krajnji korisnici	Najmanje 7 godina nakon što je posljednji model lansiran na tržište
Brtve vrata	Profesionalni serviseri i krajnji korisnici	Najmanje 10 godina nakon što je posljednji model lansiran na tržište

## Poštovani kupče

1. Ako želite vratiti ili zamijeniti proizvod, kontaktirajte trgovinu u kojoj kupujete. (Ne zaboravite ponijeti račun za kupnju)
2. Ako se vaš proizvod pokvari i treba ga popraviti, obratite se davatelju postprodajnih usluga.

## PAŽNJA

Informacije o modelu u bazi podataka o proizvodu, kao i identifikator modela, mogu se dobiti putem web-poveznice skenirane QR kodom, ako postoji, na naljepnici energetske učinkovitosti proizvoda.

Za više informacija o energetske učinkovitosti uređaja posjetite <https://ec.europa.eu> i pretražite naziv modela.

Naziv modela naveden je na pločici s podacima aparata.

## Najhladnija zona u hladnjaku

### OPCIJA: OK - indikator temperature

OK-indikator temperature može se koristiti za određivanje temperatura ispod +4 °C. Postupno smanjite temperaturu ako znak ne pokazuje „OK“.

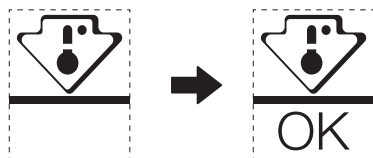

Kako biste osigurali temperaturu u tom području, nemojte mijenjati položaj police. Hladnjaci s hlađenjem pod pritiskom (opremljeni ventilatorom ili modeli bezinja), simbol najhladnije zone nije predstavljen jer je unutarnja temperatura homogena.

### Postavka indikatora temperature

- Kao pomoć pri pravilnom postavljanju hladnjaka imate indikator temperature koji će pratiti prosječnu temperaturu u najhladnijoj zoni.
- UPOZORENJE: ovaj indikator namijenjen je isključivo radu s vašim hladnjakom, nemojte ga koristiti na drugom hladnjaku (najhladnija zona nije ista) ili za drugu namjenu.

### Provjera temperature u najhladnijoj zoni

- Indikator temperature omogućuje redovitu provjeru je li temperatura najhladnije zone točna. Zaista, unutarnja temperatura hladnjaka ovisi o nekoliko čimbenika kao što su temperatura u prostoriji, količina hrane i učestalost otvaranja vrata. Kod postavljanja uređaja razmotrite te čimbenike.
- Kad indikator prikazuje „OK“, to znači da je termostat dobro podešen i da je unutarnja temperatura ispravna.
- Ako indikator temperature postane bijeli, to znači da je temperatura previsoka, u tom slučaju povećajte postavku kontrole temperature hladnjaka i pričekajte 12 sati prije novog vizualnog pregleda indikatora. Kad stavite svježiju hranu ili ostavite vrata otvorena, moguće je da će nakon nekog vremena indikator postati BIJELI.



## KÖSZÖNŐLEVÉL

Köszönjük, hogy a Midea-t választotta! Mielőtt használná az új Midea készülékét, kérjük, olvassa el figyelmesen ezt az útmutatót, hogy tudja, hogyan működtetheti biztonságosan az új készüléke által kínált funkciókat.

# TARTALOM

<b>KÖSZÖNŐLEVÉL</b> .....	01
<b>MŰSZAKI JELLEMZŐK</b> .....	02
<b>A TERMÉK ÁTTEKINTÉSE</b> .....	03
<b>A TERMÉK TELEPÍTÉSE</b> .....	04
<b>ÜZEMELTETÉSI UTASÍTÁSOK</b> .....	08
<b>TISZTÍTÁS ÉS KARBANTARTÁS</b> .....	10
<b>HIBAELHÁRÍTÁS</b> .....	11
<b>MELLÉKLET</b> .....	12

# MŰSZAKI JELLEMZŐK

<b>Terméktípus</b>	<b>MDRD142SLE</b>
Névleges feszültség/frekvencia	220-240 V- / 50 Hz
Névleges áramerősség	0,5 A
Teljes térfogat	93 L
Friss élelmiszerek rekeszének térfogata	93 L
Hűtőközeg	R600a,24 g
Külső méretek (Sz x Mé x Ma)	488 x 440 x 835 mm

# A TERMÉK ÁTTEKINTÉSE

## Alkatrész neve

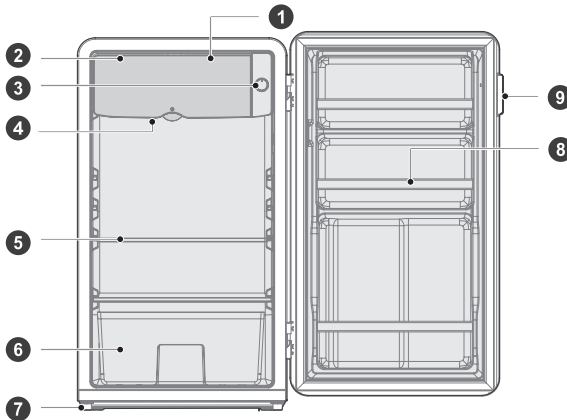

- |   |                 |   |   |
|---|-----------------|---|---|
| 1 | Komfortrekesz   | 6 | Zöldség- és gyümölcsrekesz (opcionális) |
| 2 | Kisajtó         | 7 | Szintező láb                            |
| 3 | Termosztát gomb | 8 | Eszköztár                               |
| 4 | Leeresztőtálca  | 9 | Ajtófogantyú                            |
| 5 | Üvegpól         |   |   |

### FIGYELEM

A fenti ábra csak tájékoztató jellegű. A tényleges konfiguráció az adott terméktől vagy a forgalmazó terméknyilatkozatától függ.



# A TERMÉK TELEPÍTÉSE

## Üzembe helyezési utasítások

### Klímaosztállyal rendelkező hűtőgépekhez

- A klímaosztálytól függően ezt a hűtőkészüléket az alábbi táblázatban meghatározott környezeti hőmérséklettartományban kell használni.
- A klímaosztály a típusablán található. Előfordulhat, hogy a termék nem működik megfelelően a meghatározott tartományon kívül.
- A klímaosztályt a termékcímkén találja.

### Hatékony hőmérséklet-tartomány

- A terméket úgy alakították ki, hogy rendeltetésszerűen működjön az osztálybesorolásában meghatározott tartományban.

Osztály	Szimbólum	Környezeti hőmérsékleti tartomány °C	
		IEC 62552 (ISO 15502)	ISO 8561
Kiterjesztett mérsékelt	SN	+10 és +32 között	+10 és +32 között
Mérsékelt	N	+16 és +32 között	+16 és +32 között
Szubtrópusi	ST	+16 és +38 között	+18 és +38 között
Trópusi	T	+16 és +43 között	+18 és +43 között

### Méretek és térközök

- Ha a termék túl közel van a környező tárgyakhoz, akkor romolhat a fagyasztási teljesítménye, és nőhet az áramfogyasztása. A készülék telepítésekor a készülék és a körülötte lévő összes falfelület között hagyjon legalább 100 mm-t.

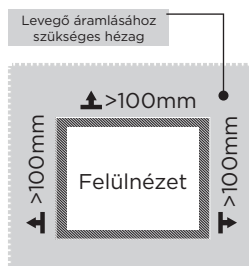
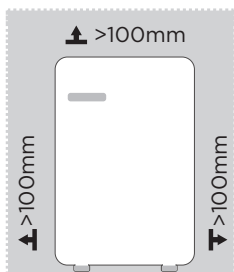

### FIGYELEM

A fenti ábra csak tájékoztató jellegű. A tényleges konfiguráció az adott terméktől vagy a forgalmazó terméknylatkozatótól függ.

Ábra a helyigényről (nyitott és csukott ajtó mellett)

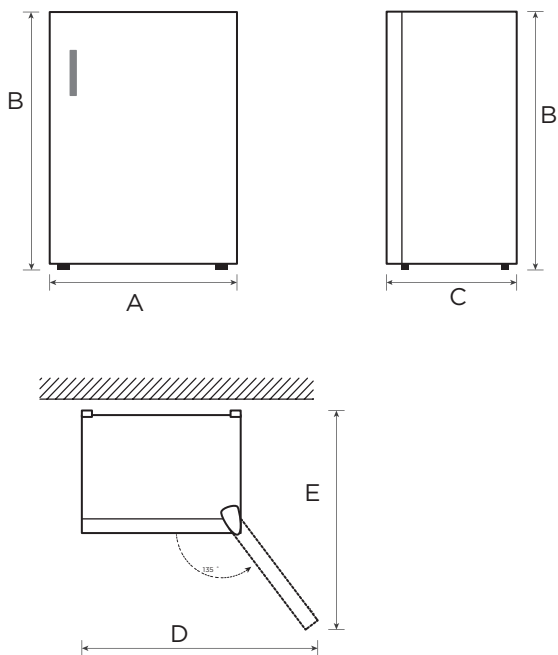

HU

Szélesség	Teljes magasság	Mélység	Szélesség 135°-ban nyitott ajtónál	Mélység 135°-ban nyitott ajtónál
A	B	C	D	E
488	835	440	970	890

Figyelem: Az összes méret mm-ben van megadva!

## Az ajtófogantyú felszerelése (opcionális)

1. A képen látható módon igazítsa a fogantyútalp belsejében található két kerek furatot a fogantyú számára fenntartott furatokhoz az ajtón, majd a csillagcsavarhúzóval húzza meg a két hatlapfejű csavart annyira, hogy a fogantyúalap már ne rázkódjon.
2. Igazítsa a fogantyút a felső és az alsó vezetőnyílásokhoz a fogantyúalapon, majd nyomja a fogantyút vízszintesen balról jobbra, ahogy az ábrán látható, amíg a végét el nem éri.
3. Igazítsa a süllyesztett fejű csavart a fogantyú számára fenntartott furathoz a fogantyú alsó oldalán, majd húzza meg szorosan.

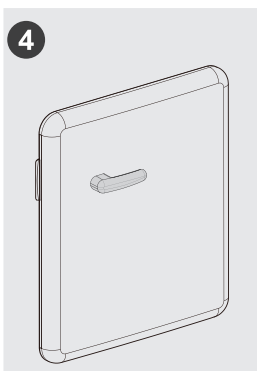
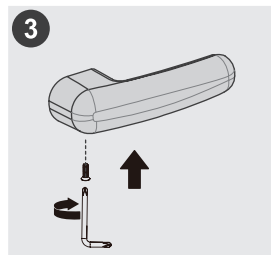
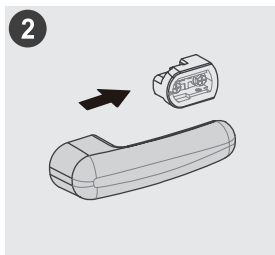

### FIGYELEM

A fogantyú eltávolításához először a csavart kell eltávolítani, majd enyhén megrázni a fogantyút, hogy az ellenkező irányba (jobbról balra) kitolható legyen. Vigyázzon, ne nyomja erősen vízszintesen, nehogy megüsse meg az ujjait.

(A fenti ábra csak tájékoztató jellegű. A tényleges konfiguráció az adott terméktől vagy a forgalmazó terméknyelvetől függ.)



## Szintezőlábak

A rázkódás elkerüléséhez a készüléket szintbe kell állítani.

Szükség esetén a szintezőcsavarokkal kiegyenlítheti az egyenetlen padlót.

A készülék elejének enyhén magasabban kell lennie a hátuljánál, hogy segítse az ajtó becsukódását.

A szintezőcsavarok könnyen forgathatók, ha enyhén megdönti a készülékházat.

Forgassa a szintezőcsavarokat az óramutató járásával ellentétes irányba  a készülék megemeléséhez, vagy az óramutató járásával megegyező irányba  a készülék lejjebb engedéséhez.

## Leeresztőtálca

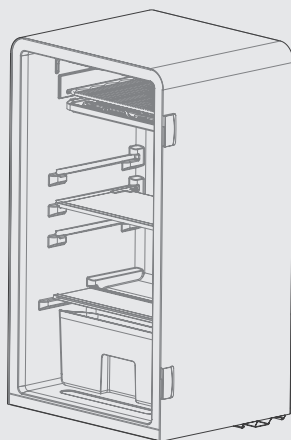
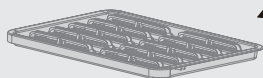

### Kezelési útmutató:

1. Nyissa ki a kis ajtót, és húzza ki a vízgyűjtő tálcat.
2. Öntse ki a vizet a gyűjtőtálcaból, majd helyezze vissza a tálcat.

## Tippek Az Energia Megtakarításához

- Ne helyezze a készüléket tűzhelyek, radiátorok vagy más hőforrások közelébe. Ha a környezeti hőmérséklet magas, a kompresszor gyakrabban és hosszabb ideig működik, ami növeli az energiafogyasztást.
- Gondoskodjon a megfelelő légáramlásról a készülék alján, oldalainál és hátuljánál. Soha ne takarja le a szellőzőnyílásokat.
- A „Telepítés” című fejezetben ismertetett térközöket is tartsa be.
- A fiókok, polcok és rekeszek ábrán látható elrendezése garantálja a leghatékonyabb energiafelhasználást, ezért kövesse ezt a lehető legpontosabban. A stabil hőmérséklethez és az energiamegtakarításhoz minden fióknak és polcnak a készülékben kell maradnia.
- Az egyenletesen feltöltött hűtő-/fagyasztrékeszek hozzájárulnak az optimális energiafelhasználáshoz. Ezért ne töltsé félig vagy ne hagyja üresen a rekeszeket.
- A meleg ételeket a hűtőbe/fagyasztréka tétel előtt hagyja lehűlni. A lehűlt étel javítja az energiahatékonyságot.
- A hidegvesztés minimalizálása érdekében az ajtót csak a lehető legrövidebb időre nyissa ki. Az ajtók rövid időre történő kinyitása, majd megfelelő bezárása csökkenti az energiafogyasztást.
- A készülék ajtószigeteléseinek tökéletesen sértetlennek kell lenniük, hogy az ajtók megfelelően záródjanak, és az energiafogyasztás ne növekedjen szükségtelenül.

# ÜZEMELTETÉSI UTASÍTÁSOK

## Vezérlőpanel

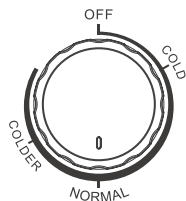

- A számok nem konkrét hőmérsékletet, hanem hőmérsékletszinteket jelölnek.  
A „COLD” a legmelegebb beállítást jelenti  
A „COLDER” a leghidegebb beállítást jelenti  
Minél magasabb a szám, annál alacsonyabb hőfokon üzemel a hűtőszekrény  
„OFF” a működés leállítását jelenti
- Állítsa be a gombot a „cold” és a „colder” jelzés között.  
Ajánlott fokozat: „normal”

### FIGYELEM

A konkrét kezelőpanel típusról típusra változik.

## Tippek az ételek tárolásához

### Hűtőrekesz

- A nedvesség és a jégképződés elkerülése érdekében soha ne tegyen folyadékot tartalmazó lezáratlan tartályt a hűtőbe. A jég leginkább a párologtató leghidegebb részein képződik. Ha lezáratlan folyadékokat tárol a hűtőben, akkor azt gyakrabban kell leolvasztani.
- Soha ne tegyen meleg ételt a hűtőbe. Ezeket előbb szobahőmérsékleten kell lehűteni, majd úgy kell a hűtőbe helyezni, hogy biztosítva legyen a megfelelő légkeringés.
- Az élelmiszerek és az élelmiszertartók ne érintkezzenek a hűtő hátsó falával, mert odafagyhatnak. Ne nyitogassa rendszeresen a hűtő ajtaját.
- A hűtőbe helyezhet húst és tiszta halat (becsomagolva vagy műanyag fóliában), amelyet 1-2 napon belül felhasználhat.
- A friss zöldség és gyümölcs csomagolás nélkül behelyezhető az ezek számára készült részbe.

### FIGYELEM

Az egyes rekeszek optimális hőmérséklet-beállítása a környezeti hőmérséklettől függ. A fenti optimális hőmérséklet akkor érvényes, ha a környezeti hőmérséklet 25 °C.

Sorszám	Rekeszek TÍPUS	Tárolási célhőmérséklet [°C]	Megfelelő élelmiszer
1	Hűtőszekrény	+2 - +8	A tojás, a főtt étel, a csomagolt élelmiszer, a gyümölcs és zöldség, a tejtermékek, a sütemények, az italok és egyéb élelmiszerek fagyasztásra nem alkalmasak.
2	(***)*-Fagyasztó	≤ -18	Tengeri élelmiszer (hal, kagyló, rák), édesvízi élelmiszer és hús (az ajánlott tárolási idő 3 hónap, minél hosszabb ideig tárolja, annál rosszabb lesz az íz és a tápérték). Fagyasztott friss élelmiszer tárolására alkalmas.
3	***-Fagyasztó	≤ -18	Tengeri élelmiszer (hal, kagyló, rák), édesvízi élelmiszer és hús (az ajánlott tárolási idő 3 hónap, minél hosszabb ideig tárolja, annál rosszabb lesz az íz és a tápérték). Fagyasztott friss élelmiszer tárolására alkalmas.
4	** -Fagyasztó	≤ -12	Tengeri élelmiszer (hal, kagyló, rák), édesvízi élelmiszer és hús (az ajánlott tárolási idő 3 hónap, minél hosszabb ideig tárolja, annál rosszabb lesz az íz és a tápérték). Fagyasztott friss élelmiszer tárolására alkalmas.
5	*-Fagyasztó	≤ -6	Tengeri élelmiszer (hal, kagyló, rák), édesvízi élelmiszer és hús (az ajánlott tárolási idő 3 hónap, minél hosszabb ideig tárolja, annál rosszabb lesz az íz és a tápérték). Fagyasztott friss élelmiszer tárolására alkalmas.
6	0-csillag	-6 - 0	Friss sertés, marha, hal, csirke, bizonyos csomagolt feldolgozott élelmiszerek stb. (Javasolt még aznap elfogyasztani, de lehetőleg 3 napon belül). Részben lezárt feldolgozott élelmiszerek (nem fagyasztható élelmiszerek).
7	Fagyrekesz	-2 - +3	Friss/fagyasztott sertéshús, marhahús, csirke, édesvízi és akváriumban nevelt termékek stb. (0 °C alatt 7 napon belül fogyasztható, 0 °C felett ugyanazon a napon, de legfeljebb 2 napon belül fogyasztható). Tenger gyümölcsei (0 °C alatt 15 napig állnak el, 0 °C feletti tárolásuk nem ajánlott).
8	Frissentartó	0 - +4	Friss sertés, marha, hal, csirke, főtt étel stb. (Javasolt még aznap elfogyasztani, de lehetőleg 3 napon belül).
9	Bor	+5 - +20	Vörösbor, fehérbor, pezsgő stb.

HU

## FIGYELEM

A különféle élelmiszereket a nekik megfelelő rekeszekben vagy tárolási hőmérsékleten tárolja.

# TISZTÍTÁS ÉS KARBANTARTÁS

## Leolvasztás

### A hűtőszekrényt manuálisan kell leolvasztani.

- Húzza ki a villásdugót a konnektorból, nyissa ki az ajtaját, és helyezze az összes ételt hűvös helyre. Ajánlott a rárakódott jeget műanyag kaparóval eltávolítani, vagy hagyni, hogy a hőmérséklet természetes emelkedésének hatására megolvadjon. Ezután törölgesse át, hogy eltávolítsa a maradék jeget és vizet, majd az elindításhoz dugja be a hűtőszekrényt a konnektorba.
- A hűtőszekrényben található párologtató megfagyhat, ez normál jelenség. Manuális leolvasztáskor használja a vízgyűjtő tálcát az olvadékvíz összegyűjtéséhez.

### ● FIGYELEM

A leolvasztási folyamat felgyorsításához a gyártó által ajánlott eszközökön kívül semmilyen más eszköz nem használható. A hűtőkör ne sérüljön.

## Ha nincs használatban

### Áramkimaradás:

Áramkimaradás esetén, akár még nyáron is, az ételek több órán át tarthatók a készülékben. Áramkimaradás esetén csökkenteni kell az ajtónyitások számát, és nem szabad friss ételt tenni a készülékbe.

### Tartós használaton kívüli helyzet:

A készüléket ki kell húzni a hálózati csatlakozóból, majd meg kell tisztítani. Kérjük, a szagok megelőzése érdekében hagyja nyitva az ajtókat.

### Mozgatás:

A hűtő mozgatása előtt távolítsa minden tárgyat a készülékből, rögzítse az üveg elválasztókat, a zöldségtartót, a fagyasztórekeszeket, stb. egy ragasztószalaggal, húzza meg a szintezőlábat; zárja be az ajtókat és rögzítse egy ragasztószalaggal. Mozgatás során a berendezést tilos fejtetőre vagy vízszintes pozícióba állítani, tilos rezgésnek kitenni; mozgatás során a megdöntés szöge nem lehet 45°-nál nagyobb.

### ● FIGYELEM

Az indítást követően a berendezést folyamatosan kell üzemeltetni. Általánosságban elmondható, hogy a berendezés működésének megszakítása csökkenti a berendezés élettartamát.

Áramkimaradás esetén az ételek megtarthatók néhány órán át még nyáron is; azt javasoljuk, hogy ilyen esetben csökkentse az ajtónyitások sűrűségét.

# HIBAELHÁRÍTÁS

A következő egyszerű problémákat a felhasználó is kezelni tudja. Kérjük, hívja a szervizünket, ha valamilyen problémát nem sikerül elhárítani.

Probléma	Lehetséges ok
Berendezés nem működik	<ul style="list-style-type: none"><li>• Ellenőrizze, hogy a készülék csatlakoztatva van-e az elektromos hálózathoz, és a csatlakozó megfelelően érintkezik-e</li></ul>
	<ul style="list-style-type: none"><li>• Ellenőrizze, hogy a feszültség nem túl alacsony-e</li></ul>
	<ul style="list-style-type: none"><li>• Ellenőrizze, hogy nincs-e áramkimaradás, vagy az egyes áramkörök megszakítói nem oldottak le</li></ul>
Szag	<ul style="list-style-type: none"><li>• Az erős szagú ételeket szorosan be kell csomagolni</li></ul>
	<ul style="list-style-type: none"><li>• Ellenőrizze, hogy nincs-e rohadt étel a hűtőben</li></ul>
	<ul style="list-style-type: none"><li>• Tisztítsa ki a hűtőszekrény belsejét</li></ul>
A kompresszor hosszú idejű működése	<ul style="list-style-type: none"><li>• A hűtőszekrény nyáron hosszú ideig folyamatosan működhet. Ez normális jelenség,</li></ul>
	<ul style="list-style-type: none"><li>• amikor a környezeti hőmérséklet magas. Ilyenkor nem ajánlott túl sok élelmiszert tartani a készülékben</li></ul>
	<ul style="list-style-type: none"><li>• Mielőtt a készülékbe helyezné, hűtse le az ételt</li></ul>
	<ul style="list-style-type: none"><li>• Az ajtókat túl gyakran nyitják</li></ul>
Az ajtók nem záródnak megfelelően	<ul style="list-style-type: none"><li>• Az ajtó egy élelmiszerben elakad. Túl sok étel vagy a hűtőben</li></ul>
	<ul style="list-style-type: none"><li>• A hűtő meg van döntve</li></ul>
Hangos a készülék	<ul style="list-style-type: none"><li>• Ellenőrizze, hogy a padló vízszintes-e, illetve a hűtő stabilan áll-e</li></ul>
	<ul style="list-style-type: none"><li>• Ellenőrizze, hogy a kiegészítők a megfelelő helyre vannak-e behelyezve</li></ul>
Meleg a burkolat	<ul style="list-style-type: none"><li>• A beépített kondenzátor burkolata felmelegedhet, ami normális jelenség. Ha a magas környezeti hőmérséklet, a túl sok tárolt élelmiszer vagy a kompresszor leállása miatt a burkolat túl forróvá válik, gondoskodjon megfelelő szellőzésről a hő eloszlásának elősegítésével</li></ul>
Felületi páralecsapódás	<ul style="list-style-type: none"><li>• A hűtőszekrény külső felületén és az ajtótomítéseken jelentkező páralecsapódás normális jelenség, ha a környezeti páratartalom túl magas. Törölje le a páralecsapódást egy tiszta törülköhával.</li></ul>



# MELLÉKLET

## Kimondottan az új európai szabványnak megfelelően

Az alábbi táblázatban lévő megrendelt alkatrészek a szolgáltatói csatornától szerezhethők be

Megrendelt alkatrész	Beszállító	Az biztosításhoz szükséges minimum idő
Termosztátok	Professzionális karbantartó személyzet	Legalább 7 év azt követően, hogy az utolsó termék piacra került
Hőmérséklet-érzékelők	Professzionális karbantartó személyzet	Legalább 7 év azt követően, hogy az utolsó termék piacra került
Nyomatott áramköri lapkák	Professzionális karbantartó személyzet	Legalább 7 év azt követően, hogy az utolsó termék piacra került
Fényforrások	Professzionális karbantartó személyzet	Legalább 7 év azt követően, hogy az utolsó termék piacra került
Ajtófogantyúk	Professzionális szerelők és végfelhasználók	Legalább 7 év azt követően, hogy az utolsó termék piacra került
Ajtózsanárok	Professzionális szerelők és végfelhasználók	Legalább 7 év azt követően, hogy az utolsó termék piacra került
Tálcák	Professzionális szerelők és végfelhasználók	Legalább 7 év azt követően, hogy az utolsó termék piacra került
Kosarak	Professzionális szerelők és végfelhasználók	Legalább 7 év azt követően, hogy az utolsó termék piacra került
Ajtótömítések	Professzionális szerelők és végfelhasználók	Legalább 10 év azt követően, hogy az utolsó termék piacra került

## Kedves vásárló!

- Ha a terméket szeretné visszaküldeni vagy kicserélni, vegye fel a kapcsolatot az értékesítővel.  
(Ne felejtse el elhozni a vásárláskor kapott számlát)
- Ha a termék elromlott és javításra van szükség, vegye fel a kapcsolatot a szervizrészleggel.

## FIGYELEM

A termékadatbázisban található modellinformációkat, valamint termék energiahatékonysági címkéje QR-kódjával (ha van) beolvasott webes hivatkozáson keresztül lehet elérni.

A készülék energiahatékonyságáról további tájékoztatást a <https://ec.europa.eu> webhelyen talál, ha rákeres a típusnévre.

A típusnév a készülék adattábláján található.

## A hűtőszekrény leghidegebb zónája

### OPCIONÁLIS: OK-hőmérsékletjelzés

Az OK-hőmérsékletjelzéssel a +4 °C alatti hőmérsékletek határozhatók meg. Fokozatosan csökkentse a hőmérsékletet, amíg az „OK” jelzést nem látja.

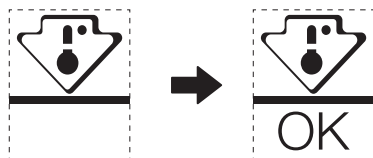

A terület hőmérsékletének garantálása érdekében, ne változtasson a polc elhelyezkedésén. A kényszerlevegős hűtőszekrények esetében (ventillátorral rendelkező vagy önleolvasztós modellek) nincs feltüntetve a leghidegebb zóna szimbólum, mert a belső hőmérséklet homogén.

### Hőmérsékletjelző beállítása

- Azért, hogy segítsen Önnek a megfelelő beállításban, a hűtőszekrényt hőmérsékletjelzővel látták el, ami figyelmeztet a leghidegebb zóna átlagos hőmérsékletét.
- FIGYELEM: Ezt a jelzőkészüléket az Ön hűtőszekrényéhez tervezték. Ne használja másik hűtőszekrényben (mert a leghidegebb zóna nem ugyanaz) vagy bármilyen más célból.

### A leghidegebb zóna hőmérsékletének ellenőrzése

- A hőmérsékletjelzővel rendszeresen tudja ellenőrizni, hogy a leghidegebb zóna hőmérséklete megfelelő-e. Valójában a hűtőszekrény belső hőmérséklete számos olyan tényezőtől függ, mint a helyiség környezeti hőmérséklete, a benne tárolt étel mennyisége és az ajtónyitás gyakorisága. A készülék beállításakor vegye figyelembe ezeket a tényezőket.
- Amikor a jelző «OK»-t mutat, az azt jelenti, hogy a termosztátot jól állították be, és a belső hőmérséklet megfelelő.
- Ha a hőmérsékletjelző FEHÉRRE vált, az azt jelenti, hogy a hőmérséklet túl magas; ebben az esetben növelje a hűtőszekrény hőmérsékletszabályozó beállítását, és várjon 12 órát, mielőtt újra szemrevételezéssel ellenőrizné a jelzőt. Ha friss élelmiszert helyeztek be, vagy az ajtót nyitva hagyták, előfordulhat, hogy a hőmérsékletjelző egy idő után FEHÉRRE vált.



## ZAHVALNO PISMO

Hvala, ker ste izbrali Midea! Pred uporabo vašega novega izdelka Midea natančno preberite ta priročnik, da zagotovite varno upravljanje z lastnostmi in funkcijami, ki jih ponuja vaša nova naprava.

# VSEBINA

<b>ZAHVALNO PISMO</b> .....	01
<b>SPECIFIKACIJE</b> .....	02
<b>PREGLED IZDELKA</b> .....	03
<b>NAMESTITEV IZDELKA</b> .....	04
<b>NAVODILA ZA UPORABO</b> .....	08
<b>ČIŠČENJE IN VZDRŽEVANJE</b> .....	10
<b>ODPRAVLJANJE NAPAK</b> .....	11
<b>PRILOGA</b> .....	12

# SPECIFIKACIJE

<b>Model izdelka</b>	<b>MDRD142SLE</b>
Nazivna napetost/frekvenca	220-240 V ~/50 Hz
Nazivni tok	0,5 A
Skupna prostornina	93 L
Prostornina predela za svežo hrano	93 L
Hladilno sredstvo, količina	R600 a, 24 g
Skupna dimenzija (Š x G x V)	488 x 440 x 835 mm

# PREGLED IZDELKA

## Imena sestavnih delov

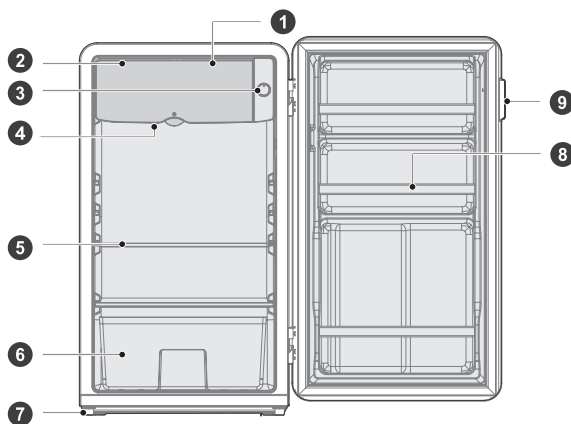

- |   |                   |   |   |
|---|-------------------|---|---|
| 1 | Priročni predel   | 6 | Predal za sadje in zelenjavo (opsijsko) |
| 2 | Majhna vrata      | 7 | Izravnalna noga                         |
| 3 | Gumb termostata   | 8 | Orodna vrstica                          |
| 4 | Odvodni podstavek | 9 | Ročaj vrat                              |
| 5 | Steklena polica   |   |   |

### POZOR

Zgornja slika je samo za referenco. Dejanska konfiguracija je odvisna od fizičnega izdelka ali izjave distributerja.

SL

# NAMESTITEV IZDELKA

## Navodila za namestitev

### Za hladilne naprave s klimatskim razredom

- Odvisno od klimatskega razreda je ta hladilnik namenjen uporabi pri temperaturnega območja okolja, kot je navedeno na napisni tablici.
- Klimatski razred najdete na napisni tablici. Izdelek morda ne bo deloval pravilno pri temperaturah zunaj določenega območja.
- Klimatski razred je naveden na etiketi izdelka.

### Učinkovito temperaturno območje

- Izdelek je zasnovan za normalno delovanje v temperaturnem območju, ki ga določa ocena razreda.

Razred	Simbol	Razpon temperature okolice °C	
		IEC 62552 (ISO 15502)	ISO 8561
Razširjeni zmerni	SN	+10 do +32	+10 do +32
Zmerni	N	+16 do +32	+16 do +32
Subtropski	ST	+16 do +38	+18 do +38
Tropski	T	+16 do +43	+18 do +43

### Dimenzije in odmiki

- Premajhna oddaljenost od sosednih predmetov lahko povzroči poslabšanje sposobnosti zamrzovanja in večje stroške električne energije. Pri namestitvi naprave pustite več kot 100 mm prostora od sosednjih sten.

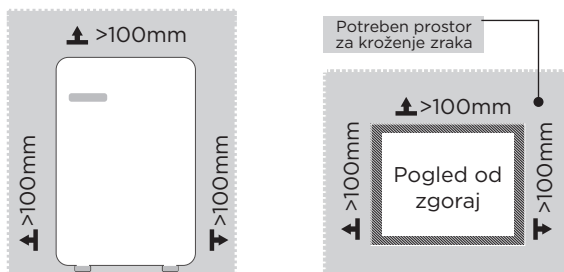

### POZOR

Zgornja slika je samo za referenco. Dejanska konfiguracija je odvisna od fizičnega izdelka ali izjave distributerja.

Diagram prostorskih zahtev (ko so vrata odprta in ko so vrata zaprta)

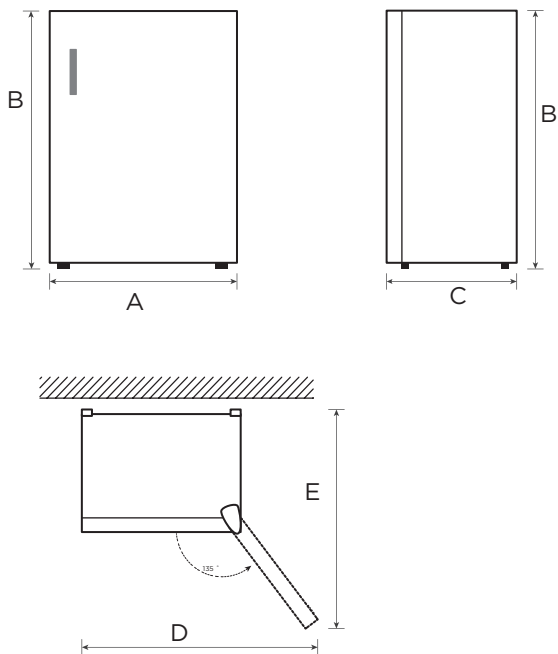

SL

Širina	Skupna višina	Globina	Širina odpiranja vrat 135°	Globina odpiranja vrat 135°
A	B	C	D	E
488	835	440	970	890

Opomba: Vse mere so v mm.



## Navodila za namestitev ročaja vrat (neobvezno)

1. Kot je prikazano na sliki, poravnajte dve okrogli luknji znotraj podstavka ročaja z namenskimi luknjami na vratih in uporabite križni izvijač, da privijete dva šesterokotna vijaka do točke, ko se podstavek ročaja neha premikati.
2. Poravnajte ročaj z zgornjimi in spodnjimi vodilnimi režami na dnu ročaja in potiskajte ročaj vodoravno od leve proti desni, kot je prikazano na sliki, dokler ne doseže konca.
3. Poravnajte vijak z ugrezjeno glavo z namensko luknjo na spodnji strani ročaja in ga čvrsto privijte.

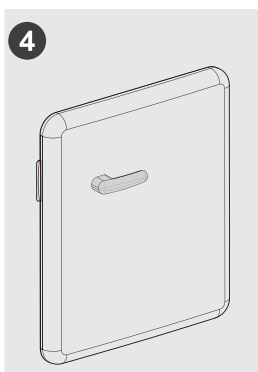
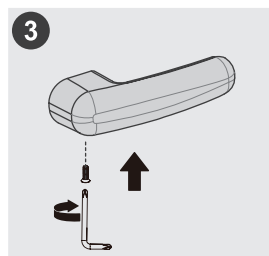
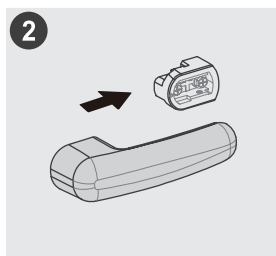

### POZOR

Če želite odstraniti ročaj, morate najprej odstraniti vijak, nato pa ročaj rahlo stresite, da ga potisnete ven v nasprotni smeri (od desne proti levi). Pazite, da ga ne potisnete močno vodoravno, da se ne udarite po prstih.

(Zgornja slika je samo za referenco. Dejanska konfiguracija je odvisna od fizičnega izdelka ali izjave distributerja.)



## Izravnalne noge

Da se izognete vibracijam, mora biti enota poravnana.

Po potrebi prilagodite izravnalne vijake za izravnavo neravnih tal.

Sprednji del mora biti nekoliko višji od zadnjega dela za pomoč pri zapiranju vrat.

Izravnalne vijake lahko enostavno vrtite tako, da omarico nekoliko nagnete.

Izravnalne vijake zavrtite v nasprotni smeri urinega kazalca , da dvignete enoto, ali v smeri urinega kazalca , da jo spustite.

## Odvodni podstavek

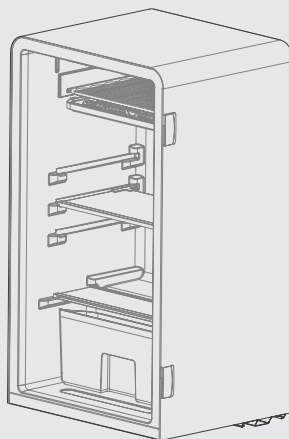
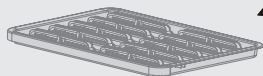

### Navodila za uporabo:

1. Odprite majhna vrata in izvlecite odvodni podstavek.
2. Izpraznite vodo iz odvodnega podstavka in namestite odvodni podstavek nazaj na svoje mesto.

## Nasveti za varčevanje z energijo

- Naprave ne postavljajte v bližino štedilnikov, radiatorjev ali drugih virov toplote. Če je temperatura okolja visoka, bo kompresor deloval pogosteje in dlje, kar bo povzročilo večjo porabo energije.
- Prepričajte se, da je na dnu aparata, ob straneh aparata in na zadnji strani aparata zadostno prezračevanje. Nikoli ne pokrivajte prezračevalnih odprtin.
- Upoštevajte tudi dimenzije razmika v poglavju »Namestitev«.
- Razporeditev predalov, polic in regalov, kot je prikazano na sliki, omogoča najučinkovitejšo porabo energije, zato jo je treba ohraniti, kolikor je le mogoče. Vsi predali in police naj ostanejo v napravi, da ohranite stabilno temperaturo in prihranite energijo.
- Enakomerno napolnjen hladilno-zamrzovalni predel prispeva k optimalni porabi energije. Zato se izogibajte praznim ali napol praznim predelom.
- Pustite, da se topla hrana ohladi, preden jo postavite v hladilnik/zamrzovalnik. Že ohlajena hrana poveča energijsko učinkovitost.
- Vrata odprite le tako kratko, kot je potrebno, da čim bolj zmanjšate izgubo hladu. Če vrata na hitro odprete in jih pravilno zaprete, zmanjšate porabo energije.
- Tesnila na vratih vašega aparata morajo biti popolnoma nepoškodovana, da se vrata pravilno zaprejo in da se poraba energije ne poveča po nepotrebem.

SL

# NAVODILA ZA UPORABO

## Nadzorna plošča

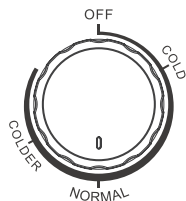

- Številke ne pomenijo določenih nastavljenih temperatur, temveč temperaturne ravni.  
»COLD« pomeni najtoplejšo nastavitev  
»COLDER« pomeni najhladnejšo nastavitev  
Višja kot je vrednost, nižja bo dejanska temperatura v hladilniku.  
»OFF« pomeni prenehanje delovanja.
- Prestavljajte nastavitev med »cold« in »colder«.  
Priporočena nastavitev: »normal«

### POZOR

Dejanska nadzorna plošča se lahko razlikuje od modela do modela.

## Nasveti za shranjevanje živil

### Predel za hlajenje

- Da zmanjšate vlago in posledično nabiranje ledu, nikoli ne dajajte tekočine v hladilnik v nezaprth posodah. Zmrzal se ponavadi koncentrira v najhladnejših delih uparjalnika. Shranjevanje nepokritih tekočin povzroči pogostejšo potrebo po odmrzovanju.
- V hladilnik nikoli ne postavljajte toplih živil. Ta se morajo najprej ohladiti na sobni temperaturi, nato pa jih postavimo tako, da zagotovimo ustrezno kroženje zraka v hladilniku.
- Živila ali posode za živila se ne smejo dotikati zadnje stene hladilnika, ker lahko primrznejo k steni. Vrat hladilnika ne odpirajte redno.
- Meso in čiste ribe (pakirane v embalaži ali plastični foliji) lahko postavite v hladilnik in jih porabite v 1-2 dneh.
- Sadje in zelenjavo brez embalaže lahko odlagate v del, namenjen svežemu sadju in zelenjavi.

### POZOR

Optimalna nastavitev temperature vsakega predela je odvisna od temperature okolja. Najvišja optimalna temperatura temelji na temperaturi okolja 25 °C.

Vrstni red	TIP predelka	Ciljna temp. shranjevanja [°C]	Primerna hrana
1	Hladilnik	+2 - +8	Jajca, kuhana hrana, pakirana hrana, sadje in zelenjava, mlečni izdelki, torte, pijače in druga živila niso primerni za zamrzovanje.
2	(***)*-Zamrzovalnik	≤ -18	Morski sadeži (ribe, kozice, školjke), sladkovodni izdelki in mesni izdelki (priporočljivo 3 mesece, daljši kot je čas shranjevanja, slabša sta okus in hranljivost), primerno za zamrznjena sveža živila.
3	***-Zamrzovalnik	≤ -18	Morski sadeži (ribe, kozice, školjke), sladkovodni izdelki in mesni izdelki (priporočljivo 3 mesece, daljši kot je čas shranjevanja, slabša sta okus in hranljivost), primerno za zamrznjena sveža živila.
4	**--Zamrzovalnik	≤ -12	Morski sadeži (ribe, kozice, školjke), sladkovodni izdelki in mesni izdelki (priporočljivo 3 mesece, daljši kot je čas shranjevanja, slabša sta okus in hranljivost), primerno za zamrznjena sveža živila.
5	*-Zamrzovalnik	≤ -6	Morski sadeži (ribe, kozice, školjke), sladkovodni izdelki in mesni izdelki (priporočljivo 3 mesece, daljši kot je čas shranjevanja, slabša sta okus in hranljivost), primerno za zamrznjena sveža živila.
6	0-zvezdica	-6 - 0	Sveža svinjina, govedina, ribe, piščanec, nekatera pakirana predelana živila itd. (priporočljivo je, da ta živila pojedete isti dan, po možnosti jih ne shranjujte več kot 3 dni). Delno enkapsulirana predelana živila (živila, ki jih ni mogoče zamrzniti).
7	Hlajenje	-2 - +3	Sveža/zamrznjena svinjina, govedina, piščanec, sladkovodni proizvodi itd. (7 dni pod 0 °C, nad 0 °C je priporočljivo živila porabiti v istem dnevu, po možnosti jih ne shranjujte več kot 2 dni). Morski sadeži (15 dni pod 0 °C, ni priporočljivo shranjevati nad 0 °C).
8	Sveža živila	0 - +4	Sveža svinjina, govedina, ribe, piščanec, kuhana hrana itd. (priporočljivo je, da ta živila pojedete isti dan, po možnosti jih ne shranjujte več kot 3 dni)
9	Vino	+5 - +20	Rdeče vino, belo vino, peneče vino itd.

SL

 **POZOR**

kupljena živila shranjujte glede na predelke ali ciljno temperaturo shranjevanja.

# ČIŠČENJE IN VZDRŽEVANJE

## Odtajanje

### Hladilnik morate ročno odtaliti.

- Izvlecite vtič iz stenske vtičnice, odprite vrata in postavite vso hrano na hladno mesto. Priporočljivo je, da zmrzal odstranite s plastičnim strgalom ali pustite, da se temperatura dvigne sama naravno, dokler se zmrzal ne stopi. Nato obrišite ostanke ledu in vode ter priključite vtičnico za vklop hladilnika.
- Običajno je, da uparjalnik v hladilniku med uporabo zmrzne. Pri ročnem odmrzovanju uporabite odvodni podstavek za priključitev vode za odtaljevanje.

### POZOR

Za pospešitev odtajanja ne smete uporabljati drugih mehanskih naprav ali drugih sredstev, razen tistih, ki jih je odobril proizvajalec. Ne poškodujte hladilnega kroga.

## Prenehajte uporabljati

### Izpad napajanja:

V primeru izpada napajanja lahko živila v notranjosti naprave hranite več ur, tudi poleti. Med trajanjem izpada napajanja zmanjšajte število odpiranja vrat in v napravo ne postavljajte novih svežih živil.

### Dolgotrajna neuporaba:

Napravo morate odklopiti z napajanja in jo nato očistiti. Pustite odprta vrata, da preprečite neprijetne vonjave.

### Premikanje:

Pred premikanjem hladilnika iz njega odstranite vse predmete, pritrdite steklene pregrade, predal za zelenjavo, predale v predelu zamrzovalnika in podobno s trakom ter privijte izravnalne noge. Zaprite vrata in jih pritrdite s trakom. Med premikanjem naprave ne smete položiti obrnjene od zgoraj navzdol ali vodoravno in je ne smete tresti; naklon med premikanjem naprave ne sme preseči 45°.

### POZOR

Ko napravo zaženete, mora delovati neprekinjeno. Delovanja naprave načeloma ne smete prekinjati, saj lahko to negativno vpliva na njeno življenjsko dobo.

V primeru izpada električne energije lahko živila hranite nekaj ur tudi poleti; priporočljivo je zmanjšati pogostost odpiranja vrat.

# ODPRAVLJANJE NAPAK

Naslednja preprosta vprašanja lahko reši uporabnik. Če težave ne odpravite, pokličite poprodajni servis.

Težava	Možen razlog
Naprava ne deluje	<ul style="list-style-type: none"><li>• Preverite, ali je naprava priključena na napajanje ali če ima vtič dober stik v vtičnici</li></ul>
	<ul style="list-style-type: none"><li>• Preverite, ali je napetost prenizka</li></ul>
	<ul style="list-style-type: none"><li>• Preverite, ali je prišlo do izpada napajanja ali izpada delnih tokokrogov</li></ul>
Neprijeten vonj	<ul style="list-style-type: none"><li>• Živila z močnim vonjem morajo biti trdno ovita</li></ul>
	<ul style="list-style-type: none"><li>• Preverite, ali je v napravi pokvarjeno živilo</li></ul>
	<ul style="list-style-type: none"><li>• Očistite notranjost hladilnika</li></ul>
Dolgotrajno delovanje kompresorja	<ul style="list-style-type: none"><li>• Dolgotrajno delovanje hladilnika je poleti normalno</li></ul>
	<ul style="list-style-type: none"><li>• ko je temperatura okolice visoka. Priporočljivo je, da v napravi ni preveč živil hkrati</li></ul>
	<ul style="list-style-type: none"><li>• Živila se morajo ohladiti, preden jih postavite v napravo</li></ul>
	<ul style="list-style-type: none"><li>• Vrata se prepogosto odpirajo</li></ul>
Vrat ni mogoče pravilno zapreti	<ul style="list-style-type: none"><li>• Vrata so se zataknila zaradi paketov s hrano, v napravi je preveč živil</li></ul>
	<ul style="list-style-type: none"><li>• Hladilnik je nagnjen.</li></ul>
Glasi hrup	<ul style="list-style-type: none"><li>• Preverite, ali so tla ravna in ali je hladilnik stabilno postavljen</li></ul>
	<ul style="list-style-type: none"><li>• Preverite, ali je dodatna oprema nameščena na ustreznih mestih</li></ul>
Vroče ohišje	<ul style="list-style-type: none"><li>• Odvajanje toplote vgrajenega kondenzatorja prek ohišja, kar je normalno. Ko ohišje postane vroče zaradi visoke temperature okolja, shranjevanja prevelike količine živil ali izklopa kompresorja, zagotovite ustrezno prezračevanje za lažje odvajanje toplote</li></ul>
Kondenzacija na površini	<ul style="list-style-type: none"><li>• Kondenzacija na zunanji površini in tesnilih vrat hladilnika je normalna, kadar je vlažnost v okolici previsoka. Kondenzat obrišite s čisto brisačo.</li></ul>

SL

# PRILOGA

## Posebna določila za nov evropski standard

Naročene dele v naslednji tabeli lahko pridobite od kanala ponudnika storitev

Naročeni del	Zagotovi ga	Minimalni čas, zahtevan za zagotavljanje dela
Termostati	Pooblaščen servis	Najmanj 7 let po začetku prodaje zadnjega modela
Senzorji temperature	Pooblaščen servis	Najmanj 7 let po začetku prodaje zadnjega modela
Plošče tiskane vezja	Pooblaščen servis	Najmanj 7 let po začetku prodaje zadnjega modela
Viri svetlobe	Pooblaščen servis	Najmanj 7 let po začetku prodaje zadnjega modela
Ročaji vrat	Profesionalni serviserji in končni uporabniki	Najmanj 7 let po začetku prodaje zadnjega modela
Tečaji vrat	Profesionalni serviserji in končni uporabniki	Najmanj 7 let po začetku prodaje zadnjega modela
Pladnji	Profesionalni serviserji in končni uporabniki	Najmanj 7 let po začetku prodaje zadnjega modela
Košare	Profesionalni serviserji in končni uporabniki	Najmanj 7 let po začetku prodaje zadnjega modela
Tesnila vrat	Profesionalni serviserji in končni uporabniki	Najmanj 10 let po začetku prodaje zadnjega modela

## Spoštovani kupec

1. Če želite vrniti ali zamenjati izdelek, se obrnite na prodajalno, v kateri ste ga kupili.

(S sabo morate prinesiti račun o nakupu)

2. Če se vaš izdelek pokvari in potrebuje popravilo, se obrnite na ponudnika poprodajnih storitev.

## POZOR

Podatke o modelu v podatkovni bazi izdelka in identifikator modela lahko dobite prek spletne povezave, ki jo dobite s skeniranjem QR-kode (če obstaja) na nalepki o energetski učinkovitosti izdelka.

Za več informacij o energetski učinkovitosti naprave obiščite <https://ec.europa.eu> in iščite z uporabo imena modela.

Ime modela je navedeno na nazivni nalepki naprave.

## Najhladnejše območje v hladilniku

### NEOBVEZNO: OK-indikator temperature

OK-indikator temperature lahko uporabite za določanje temperatur pod +4 °C. Postopoma znižujete temperaturo, če znak ne kaže "OK".

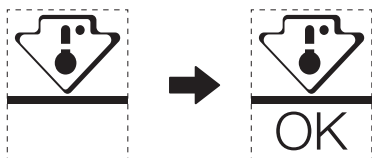

Da zagotovite ustrezno temperaturo v tem območju, ne spreminjajte položaja police. Pri hladilnikih z dovajanim zrakom (modeli, opremljeni z ventilatorjem ali modeli Brez Zamrzovanja) simbol za najhladnejše območje ni prisoten, saj je temperatura v njih homogena.

### Nastavitev indikatorja temperature

- Za lažjo nastavitev hladilnika je ta opremljen z indikatorjem temperature, ki spremlja povprečno temperaturo najhladnejšega območja.
- Ta indikator je namenjen delovanju samo z vašim hladilnikom, ne uporabljajte ga v drugem hladilniku (najhladnejše območje pravzaprav ni enako) ali za nobeno drugo uporabo.

### Preverjanje temperature v najhladnejšem območju

- Z indikatorjem temperature lahko redno preverjate, da je temperatura najhladnejšega območja pravilna. Notranja temperatura hladilnika je odvisna od več dejavnikov, kot so temperatura okolice v prostoru, količina živil v hladilniku in pogostost odpiranja vrat. Pri nastavljanju naprave upoštevajte te dejavnike.
- Kadar indikator prikazuje "OK", to pomeni, da je termostat ustrezno nastavljen in je notranja temperatura pravilna.
- Če se indikator temperature spremeni v BELEGA, to pomeni, da je temperatura previsoka. V tem primeru povečajte nastavitev temperature v hladilniku in počakajte 12 ur pred ponovnim vizualnim preverjanjem indikatorja. Če ste v hladilnik vstavili sveža živila ali če so bila odprta vrata, je mogoče, da se indikator temperature čez nekaj časa spremeni v BELEGA.





## SCRISOARE DE MULȚUMIRE

Vă mulțumim că ați ales Midea! Înainte de a utiliza noul dvs. produs Midea, vă rugăm să citiți acest manual cu atenție, pentru a vă asigura că știți cum să utilizați într-o manieră sigură caracteristicile și funcțiile pe care le oferă noul dvs. aparat.

# CUPRINS

<b>SCRISOARE DE MULȚUMIRE</b> .....	01
<b>SPECIFICAȚII</b> .....	02
<b>PREZENTARE GENERALĂ A PRODUSULUI</b> .....	03
<b>INSTALAREA PRODUSULUI</b> .....	04
<b>INSTRUCȚIUNI DE OPERARE</b> .....	08
<b>CURĂȚARE ȘI ÎNTREȚINERE</b> .....	10
<b>DEPANARE</b> .....	11
<b>ANEXĂ</b> .....	12

# SPECIFICAȚII

<b>Modelul produsului</b>	<b>MDRD142SLE</b>
Tensiune/frecvență nominală	220-240 V~/50 Hz
Curent nominal	0,5 A
Volum total	93 L
Volumul compartimentului de depozitare pentru alimente proaspete	93 L
Agent frigorific, cantitate	R600a, 24 g
Dimensiuni generale (l x A x H)	488 x 440 x 835 mm

# PREZENTARE GENERALĂ A PRODUSULUI

## Denumirile componentelor

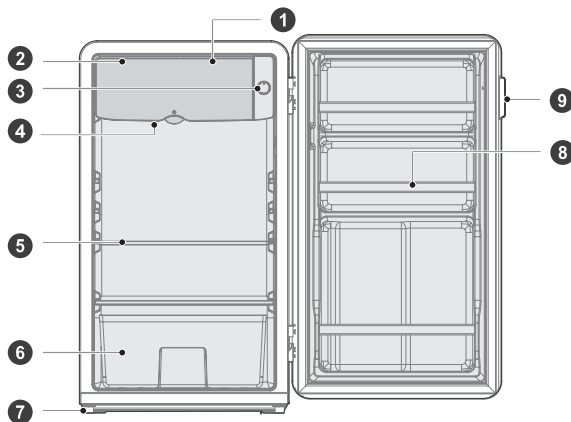

- |   |                  |   |  |
|---|------------------|---|--|
| 1 | Congelator       | 6 | Cutie pentru fructe și legume (opțional) |
| 2 | Ușă mică         | 7 | Picior de echilibrare                    |
| 3 | Buton termostat  | 8 | Bară de instrumente                      |
| 4 | Tavă de scurgere | 9 | Mânerul ușii                             |
| 5 | Raft din sticlă  |   |  |

### ● ATENȚIE

Imaginea de mai sus este doar pentru referință. Configurația reală va depinde de produsul fizic sau de declarația distribuitorului.

RO

# INSTALAREA PRODUSULUI

## Instrucțiuni de instalare

### Pentru aparate frigorifice cu clasă de climă

- În funcție de clasa de climă, acest frigider este destinat utilizării la un interval de temperatură ambiantă precum este specificat în tabelul următor.
- Clasa de climă poate fi găsită pe plăcuța de identificare. Produsul nu poate funcționa corespunzător la temperaturi în afara intervalului specificat.
- Puteți găsi clasa de climă pe eticheta produsului.

### Interval de temperatură eficace

- Produsul este proiectat să funcționeze normal în intervalul de temperatură specificat pe plăcuța de identificare.

Clasă	Simbol	Interval de temperatură ambiantă	
		IEC 62552 (ISO 15502)	ISO 8561
Temperat extinsă	SN	de la + 10 până la + 32	de la + 10 până la + 32
Temperat	N	de la + 16 până la + 32	de la + 16 până la + 32
Subtropical	ST	de la + 16 până la + 38	de la + 18 până la + 38
Tropical	T	de la + 16 până la + 43	de la + 18 până la + 43

### Dimensiuni și distanțe

- O distanță prea mică față de obiectele învecinate poate duce la diminuarea capacității de congelare și costuri cu electricitatea ridicate. Lăsați o distanță de 100 mm față de fiecare perete învecinat atunci când instalați aparatul.

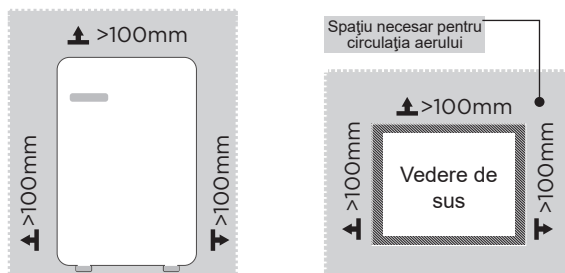

### ⚠️ ATENȚIE

Imaginea de mai sus este doar pentru referință. Configurația reală va depinde de produsul fizic sau de declarația distribuitorului.

Diagrama spațiului necesar (când ușa este deschisă și când ușa este închisă)

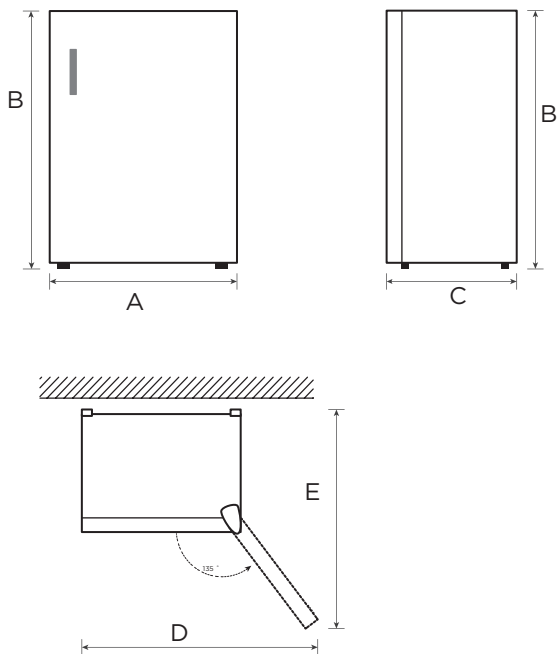

RO

Lățime	Înălțime totală	Adâncime	Lățime uși deschise la 135°	Adâncime uși deschis la 135°
A	B	C	D	E
488	835	440	970	890

Notă: Toate dimensiunile în mm.

## Montarea mânerului ușii (opțional)

1. Astfel cum este ilustrat în figură, aliniați cele două găuri din baza mânerului cu găurile rezervate de pe ușă și utilizați șurubelnița Phillips separată pentru a strânge cele două șuruburi cu cap hexagonal până când baza mânerului nu se mai clatină.
2. Aliniați mânerul cu fantele de ghidare superioară și inferioară de pe baza mânerului și împingeți mânerul orizontal, de la stânga la dreapta, ca în figură, până când ajunge la capăt.
3. Aliniați șurubul cu cap înecat cu gaura rezervată de pe partea inferioară a mânerului și strângeți-l bine.

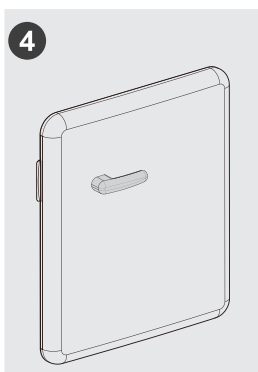
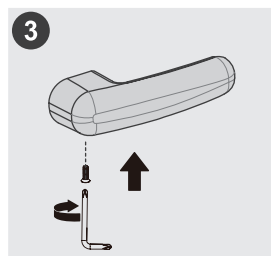
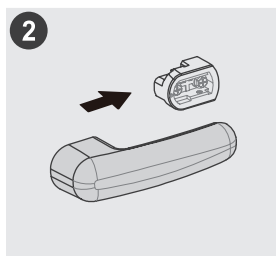

### ⚠ ATENȚIE

Pentru a demonta mânerul, trebuie să îndepărtați șurubul mai întâi și apoi să clătinați ușor mânerul împingându-l în exterior în direcția opusă (de la dreapta la stânga). Aveți grijă să nu-l împingeți tare orizontal, pentru a nu vă lovi degetele.

(Imaginea de mai sus este doar pentru referință. Configurația reală va depinde de produsul fizic sau de declarația distribuitorului.)

## Picioarele de echilibrare

Pentru a evita vibrațiile, unitatea trebuie să fie nivelată.

Dacă este necesar, reglați șuruburile de nivelare pentru a compensa podeaua neuniformă.

Partea din față trebuie să fie puțin mai înaltă decât partea din spate pentru a ajuta la închiderea ușii.

Șuruburile de nivelare pot fi rotite cu ușurință prin înclinarea ușoară a dulapului.

Rotiți șuruburile de nivelare în sensul invers acelor de ceasornic ↺ pentru a ridica unitatea, în sensul acelor de ceasornic ↻ pentru a-l coborî.

## Tavă de scurgere

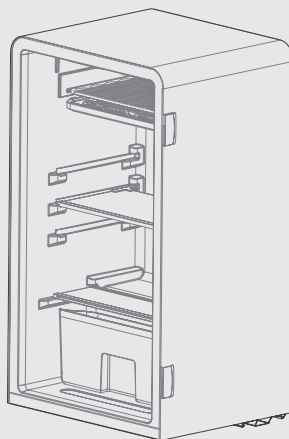
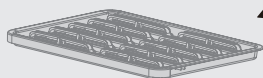

### Ghid de utilizare:

1. Deschideți ușa mică și scoateți tava de scurgere.
2. Aruncați apa din tava de scurgere și puneți tava la loc.

## Sfaturi pentru economisirea energiei

- Nu amplasați aparatul aproape de aparate de gătit, radiatoare sau alte surse de căldură. Dacă temperatura ambiantă este ridicată, compresorul va funcționa mai frecvent și pentru perioade mai lungi, ceea ce duce la un consum de energie crescut.
- Asigurați-vă că există ventilație suficientă la baza aparatului, în părțile laterale ale aparatului și în spatele aparatului. Nu acoperiți niciodată orificiile de ventilație.
- De asemenea, vă rugăm să păstrați distanțele menționate la capitolul „Instalare”.
- Disponerea sertarelor, polițelor și rafturilor precum în figură oferă cel mai eficient mod de utilizare a energiei și, prin urmare, ar trebui pe cât posibil menținută. Toate sertarele și polițele trebuie să rămână în aparat pentru menține temperatura stabilă și pentru a economisi energie.
- Un compartiment de refrigerare/congelare umplut uniform contribuie la utilizarea optimă a energiei. Prin urmare, evitați compartimentele goale sau semigoale.
- Lăsați alimentele calde să se răcească înainte de a le introduce în frigider/congelator. Alimentele care s-au răcit deja cresc eficiența energetică.
- Deschideți ușa pentru foarte puțin timp, doar atât cât este necesar, pentru a minimiza pierderea de frig. Deschiderea ușii pentru scurt timp și închiderea corespunzătoare reduce consumul de energie.
- Garniturile ușii aparatului dvs. trebuie să fie perfect intacte, astfel încât ușile să se închidă corespunzător și consumul de energie să nu fie crescut inutil.

RO



# INSTRUCȚIUNI DE OPERARE

## Panou de comandă

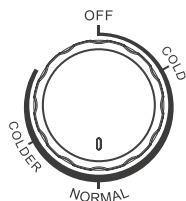

- Figurile nu înseamnă temperaturi setate specifice, ci niveluri de temperatură.  
„COLD” înseamnă setarea de temperatură cea mai ridicată  
„COLDER” înseamnă setarea de temperatură cea mai scăzută  
Cu cât numărul este mai mare, cu atât temperatura reală din frigider este mai mică.  
„OFF” înseamnă oprirea funcționării.
- Reglați între nivelurile „cold” și „colder”. Echipament recomandat: „normal”

### ● ATENȚIE

Panoul de control real poate fi diferit de la un model la altul.

## Sfaturi privind alimentele stocate

### Compartiment de răcire

- Pentru a reduce umezeala și prin urmare formarea de gheață, nu introduceți niciodată în frigider lichide în recipiente neetanșe. Frigul tinde să se concentreze în părțile cele mai reci ale evaporatorului. Depozitarea lichidelor neacoperite duce la nevoia mai frecventă de dezghețare.
- Nu introduceți niciodată alimente calde în frigider. Acestea trebuie mai întâi răcite la temperatura camerei și apoi amplasate în așa fel încât să se asigure o circulație adecvată a aerului în frigider.
- Alimentele sau recipientele alimentare nu trebuie să atingă peretele posterior al frigiderului, deoarece ar putea cauza înghețarea peretelui. Nu țineți deschisă frecvent ușa frigiderului.
- În frigider se pot amplasa carne și pește curat (păstrate într-un ambalaj sau într-o folie de plastic) ce pot fi consumate în 1-2 zile.
- Fructele și legumele neambalate pot fi amplasate în partea destinată fructelor și legumelor proaspete.

### ● ATENȚIE

Reglajul optim de temperatură pentru fiecare compartiment depinde de temperatură ambiantă. La alegerea unei temperaturi mai mari decât cea optimă se ține seama de o temperatură ambiantă de 25 °C.

Comandă	TIP de compartimente	Temperatura țintă de depozitare. [°C]	Alimente adecvate
1	Frigider	+2 ~ +8	Ouăle, alimentele gătite, alimentele ambalate, fructele și legumele, produsele lactate, prăjiturile, băuturile și alte alimente nu sunt potrivite pentru congelare.
2	(***)* – Congelator	≤ -18	Fructe de mare (pește, creveți, crustacee), produse acvatice de apă dulce și produse din carne (recomandat pentru 3 luni, cu cât timpul de depozitare este mai lung, cu atât gustul și valoarea nutritivă se degradează mai puternic), sunt adecvate pentru congelare atunci când sunt proaspete.
3	*** – Congelator	≤ -18	Fructe de mare (pește, creveți, crustacee), produse acvatice de apă dulce și produse din carne (recomandat pentru 3 luni, cu cât timpul de depozitare este mai lung, cu atât gustul și valoarea nutritivă se degradează mai puternic), sunt adecvate pentru congelare atunci când sunt proaspete.
4	** – Congelator	≤ -12	Fructe de mare (pește, creveți, crustacee), produse acvatice de apă dulce și produse din carne (recomandat pentru 3 luni, cu cât timpul de depozitare este mai lung, cu atât gustul și valoarea nutritivă se degradează mai puternic), sunt adecvate pentru congelare atunci când sunt proaspete.
5	* – Congelator	≤ -6	Fructe de mare (pește, creveți, crustacee), produse acvatice de apă dulce și produse din carne (recomandat pentru 3 luni, cu cât timpul de depozitare este mai lung, cu atât gustul și valoarea nutritivă se degradează mai puternic), sunt adecvate pentru congelare atunci când sunt proaspete.
6	0 stele	-6 ~ 0	Carne proaspătă de porc, vită, pește, pui, unele alimente procesate ambalate etc. (Se recomandă consumul în aceeași zi, de preferință în cel mult 3 zile). Alimente procesate parțial încapsulate (alimente care nu pot fi congelate).
7	Rece	-2 ~ +3	Carne de porc, carne de vită, carne de pui, produse acvatice de apă dulce etc. proaspete/congelate (7 zile sub 0 °C și pește 0 °C este recomandat să fie consumate în acea zi, de preferință nu mai mult de 2 zile). Fructe de mare (mai puțin de 0 °C timp de 15 zile, nu se recomandă păstrarea la temperaturi mai mari de 0 °C).
8	Alimente proaspete	0 ~ +4	Carne de porc, vită, pește, pui proaspătă, mâncare gătită etc. (se recomandă să fie consumate în aceeași zi, de preferință nu după mai mult de 3 zile)
9	Vin	+5 ~ +20	Vin roșu, vin alb, vin spumant etc.

RO

## ⚠ ATENȚIE

Vă rugăm să depozitați alimentele diferite în compartimentele corespunzătoare sau în funcție de temperatura țintă de depozitare a acestora.

# CURĂȚARE ȘI ÎNTREȚINERE

## Decongelarea

### Frigiderul trebuie decongelat manual.

- Scoateți ștecărul din priză de perete, deschideți ușa și îndepărtați toate alimentele într-un loc răcoros. Se recomandă îndepărtarea gheții cu o racletă de plastic sau să lăsați temperatura să crească în mod natural până când gheața se topește. Apoi ștergeți gheața sau apa rămasă și introduceți ștecărul în priză pentru pornirea frigiderului.
- Este normal ca evaporatorul din frigider să înghețe în timpul utilizării. În timpul dezghețării manuale, folosiți tava de scurgere pentru a colecta apa dezghețată.

### ● ATENȚIE

Pentru accelerarea dezghețării nu trebuie utilizate alte dispozitive mecanice sau alte mijloace, cu excepția celor recomandate de producător. Nu deteriorați circuitul agentului frigorific.

## Oprirea utilizării

### Pană de curent:

În caz de întrerupere a energiei electrice, chiar dacă este vara, alimentele din interiorul aparatului pot fi păstrate câteva ore; în timpul penei de curent, timpul de deschidere a ușii trebuie redus și nu trebuie introduse alimente proaspete în aparat.

### Neutilizare pe termen lung:

Unitatea trebuie scoasă din priză și apoi curățată. Lăsați ușile deschise pentru a preveni apariția mirosurilor.

### Mutare:

Înainte ca frigiderul să fie mutat, scoateți toate obiectele din interior, fixați cu bandă adezivă pereții despărțitori din sticlă, cutia pentru legume, sertarele compartimentului de congelare și celelalte și strângeți picioarele de aducere la orizontală; închideți ușile și etanșați-le cu bandă adezivă. În timpul deplasării, aparatul nu trebuie așezat cu susul în jos sau orizontal, sau vibrat; înclinația în timpul mișcării nu trebuie să depășească 45°.

### ● ATENȚIE

Aparatul ar trebui să funcționeze continuu, odată ce a fost pornit. În general, funcționarea aparatului nu trebuie întreruptă; în caz contrar, durata de viață poate fi afectată.

Alimentele pot fi conservate timp de câteva ore chiar și vara, în caz de pană de curent; se recomandă reducerea frecvenței de deschidere a ușii.

# DEPANARE

Următoarele probleme simple trebuie remediate de utilizator. Adresați-vă departamentului de servicii post-vânzare dacă problemele nu se remediază.

Problemă	Cauză posibilă
Funcționare eșuată	• Verificați dacă aparatul este conectat la energie sau dacă priza este într-un contact bun
	• Verificați dacă tensiunea este prea mică
	• Verificați dacă există o pană de curent sau dacă circuitele parțiale s-au declanșat
Miros neplăcut	• Alimentele mirositoare trebuie să fie împachetate strâns
	• Verificați dacă există alimente alterate
	• Curățați interiorul frigiderului
Funcționarea pe termen lung a compresorului	• Funcționarea îndelungată a frigiderului este normală în timpul verii
	• când temperatura ambiantă este ridicată. Nu se recomandă să să țineți prea multe alimente în aparat în același timp
	• Alimentele trebuie să se răcească înainte de a fi puse în aparat
	• Ușile sunt deschise prea des
Ușa nu poate fi închisă corect	• Ușa este blocată de pachetele cu alimente, deoarece s-au introdus prea multe alimente
	• Frigiderul este înclinat.
Zgomot puternic	• Verificați dacă podeaua este plană și dacă frigiderul este așezat stabil
	• Verificați dacă accesoriile sunt amplasate în locații adecvate
Carcasă fierbinte	• Căldura condensatorului încorporat este disipată prin intermediul carcasei, acest lucru fiind normal. În cazul în care carcasa se înfierbântă din cauza temperaturii ambiante ridicate, stocării unei cantități prea mari de alimente sau opririi compresorului, asigurați ventilarea puternică pentru a ușura disiparea căldurii
Condensarea suprafeței	• Condensarea pe suprafața exterioară și etanșările ușilor frigiderului este normală atunci când umiditatea ambiantă este prea mare. Ștergeți condensul cu un prosop curat.

RO

# ANEXĂ

## Special pentru noul standard european

Piesele comandate în tabelul următor pot fi achiziționate de la canalul furnizorului de servicii

Piesa comandată	Furnizat de	Perioadă minimă necesară de furnizare
Termostate	Personal de întreținere profesionist	La cel puțin 7 ani de la lansarea pe piață a ultimului model
Senzori de temperatură	Personal de întreținere profesionist	La cel puțin 7 ani de la lansarea pe piață a ultimului model
Plăci cu circuite imprimate	Personal de întreținere profesionist	La cel puțin 7 ani de la lansarea pe piață a ultimului model
Surse de lumină	Personal de întreținere profesionist	La cel puțin 7 ani de la lansarea pe piață a ultimului model
Mănerile ușilor	Reparatori profesioniști și utilizatori finali	La cel puțin 7 ani de la lansarea pe piață a ultimului model
Balamale de ușă	Reparatori profesioniști și utilizatori finali	La cel puțin 7 ani de la lansarea pe piață a ultimului model
Tăvi	Reparatori profesioniști și utilizatori finali	La cel puțin 7 ani de la lansarea pe piață a ultimului model
Coșuri	Reparatori profesioniști și utilizatori finali	La cel puțin 7 ani de la lansarea pe piață a ultimului model
Garnituri pentru uși	Reparatori profesioniști și utilizatori finali	La cel puțin 10 ani de la lansarea pe piață a ultimului model

### Stimate client

1. Dacă doriți să returnați sau să înlocuiți produsul, vă rugăm să contactați magazinul de unde l-ați cumpărat.

(Nu uitați să aduceți factura de cumpărare)

2. Dacă produsul dvs. se defectează și trebuie reparat, contactați furnizorul de servicii post-vânzare.

### ATENȚIE

Informațiile privind modelul din baza de date cu produse, precum și codul de identificare a modelului pot fi aflate cu ajutorul unui link web obținut prin scanarea codului QR de pe eticheta de eficiența energetică a produsului, dacă acest cod există.

Pentru informații suplimentare despre eficiența energetică a aparatului, vizitați <https://ec.europa.eu> și căutați utilizând numele modelului.

Numele modelului poate fi găsit pe plăcuța indicatoare a aparatului.

## Zona cea mai rece a frigiderului

### OPȚIONAL: Indicator de temperatură OK

Indicatorul de temperatură OK poate fi utilizat pentru a determina temperaturi sub +4°C. Reduceți treptat temperatura dacă semnul nu indică "OK".

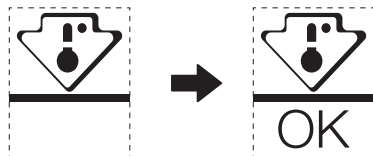

Pentru a menține temperatura în această zonă, nu modificați poziția raftului. Frigidere cu aer forțat (echipate cu ventilator sau modele nu îngheț), simbolul celei mai reci zone nu este reprezentat, deoarece temperatura din interior este omogenă.

### Setarea indicatorului de temperatură

- Pentru a vă ajuta să reglați frigiderul bine, acesta este dotat cu un indicator de temperatură care va monitoriza temperatura medie în zona cea mai rece.
- AVERTISMENT: Acest indicator este destinat să funcționeze numai cu frigiderul dvs., nu îl utilizați în alt frigider (de fapt, zona cea mai rece nu este aceeași) sau pentru orice altă utilizare.

### Verificarea temperaturii în zona cea mai rece

- Cu ajutorul indicatorului de temperatură puteți verifica regulat dacă temperatura celei mai reci zone este corectă. Într-adevăr, temperatura în interiorul frigiderului depinde de mai mulți factori precum temperatura ambiantă a camerei, cantitatea de alimente stocată și frecvența de deschidere a ușii. Țineți seama de acești factori atunci când setați aparatul.
- Atunci când indicatorul arată «OK», înseamnă că termostatul este bine reglat și că temperatura internă este corectă.
- Dacă indicatorul de temperatură devine ALB, înseamnă că temperatura este prea mare; în acest caz, măriți setarea de control a temperaturii frigiderului și așteptați timp de 12 ore înainte de a verifica din nou indicatorul. Dacă s-au introdus alimente proaspete sau dacă ușa a fost lăsată deschisă, este posibil ca indicatorul de temperatură să devină ALB după un timp.



## **БЛАГОДАРНОСТИ**

Благодарим Ви, че избрахте Midea! Преди да използвате новия си уред Midea, прочетете внимателно това ръководство, за са сте сигурни, че знаете как да използвате безопасно функциите, които този нов уред предлага.

# СЪДЪРЖАНИЕ

<b>БЛАГОДАРНОСТИ</b> .....	01
<b>СПЕЦИФИКАЦИИ</b> .....	02
<b>ПРЕГЛЕД НА ПРОДУКТА</b> .....	03
<b>МОНТАЖ НА ПРОДУКТА</b> .....	04
<b>ИНСТРУКЦИИ ЗА РАБОТА</b> .....	08
<b>ПОЧИСТВАНЕ И ПОДДРЪЖКА</b> .....	10
<b>ОТСТРАНЯВАНЕ НА НЕИЗПРАВНОСТИ</b> .....	11
<b>ДОПЪЛНЕНИЕ</b> .....	12



# СПЕЦИФИКАЦИИ

Модел на продукта	MDRD142SLE
Номинално напрежение/честота	220-240 V~/50 Hz
Номинален ток	0,5 A
Общ обем	93 L
Обем на отделението за свежи храни	93 L
Хладилен агент, количество	R600a,24 g
Общи размери (Ш x Д x В)	488 x 440 x 835 mm

# ПРЕГЛЕД НА ПРОДУКТА

## Наименования на компонентите

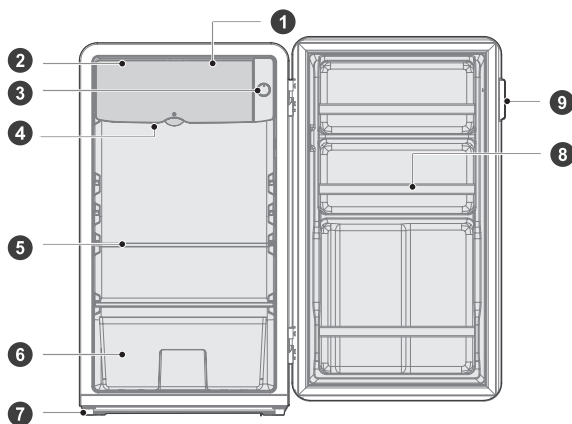

- |   |                          |   |   |
|---|--------------------------|---|---|
| 1 | Отделение за замразяване | 6 | Кутия за плодове и зеленчуци (опционална) |
| 2 | Вратичка                 | 7 | Краче за нивелиране                       |
| 3 | Копче на термостата      | 8 | Ограничител                               |
| 4 | Тава за оттичане         | 9 | Дръжка на вратата                         |
| 5 | Съклен рафт              |   |   |

### ЗАБЕЛЕЖКА

Горното изображение е само за справка. Действителната конфигурация зависи от самия продукт или дистрибутора.

BG

# МОНТАЖ НА ПРОДУКТА

## Инструкции за монтаж

### За хладилни уреди с климатичен клас

- В зависимост от климатичния клас този хладилник е предназначен за употреба при посочените в следната таблица температурни диапазони.
- Климатичният клас е посочен на табелката на уреда. Продуктът може да не работи оптимално при температури извън посочения диапазон.
- Климатичният клас на продукта е посочен върху неговия етикет.

### Температурен диапазон на ефективност

- Продуктът е проектиран да работи нормално в указания за неговия клас температурен диапазон.

Клас	Символ	Диапазон на околната температура ° C	
		IEC 62552 (ISO 15502)	ISO 8561
Разширен клас за умерен климат	SN	+10 до +32	+10 до +32
Клас за умерен климат	N	+16 до +32	+16 до +32
Клас за субтропичен климат	ST	+16 до +38	+18 до +38
Клас за тропичен климат	T	+16 до +43	+18 до +43

### Размери и отстояния

- Прекалено малкото разстояние от околните предмети може да доведе до влошаване на възможностите за замразяване и увеличаване на разходите за електричество. Когато инсталирате уреда, осигурете поне 100 mm разстояние от всички околни стени.

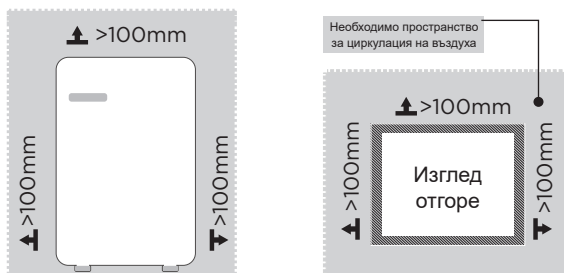

### ЗАБЕЛЕЖКА

Горното изображение е само за справка. Действителната конфигурация зависи от самия продукт или дистрибутора.

Диаграма на изискванията за пространство (при отворена врата и при затворена врата)

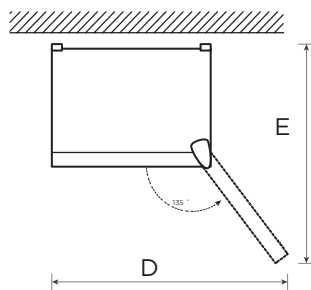
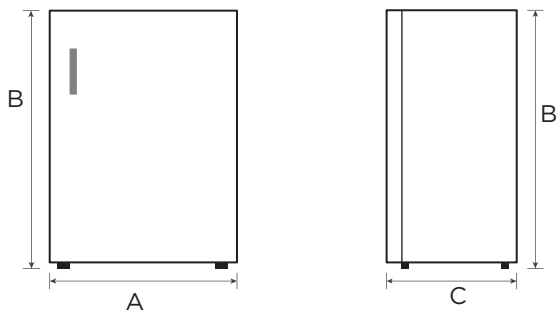

BG

Ширина	Обща височина	Дълбочина	Ширина при отворени врати на 135°	Дълбочина при отворени врати на 135°
A	B	C	D	E
488	835	440	970	890

Забележка: Всички размери са в mm.

## Монтаж на дръжката на вратата (опция)

1. Подравнете двата кръгли отвора в основата на дръжката с отворите във вратата, както е показано на фигурата, и използвайте предоставената кръстата отвертка, за да завиете двата винта за фиксиране на основата на дръжката.
2. Подравнете дръжката с горния и долния жлеб на основата на дръжката и плъзнете хоризонтално от ляво надясно, както е показано на фигурата, докато дръжката стигне до края.
3. Поставете винта със скрита глава в съответния отвор от долната страна на дръжката и затегнете плътно.

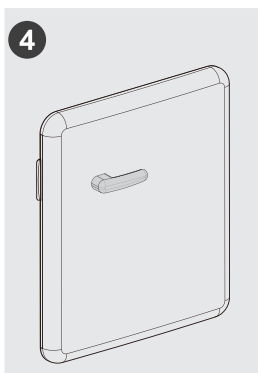
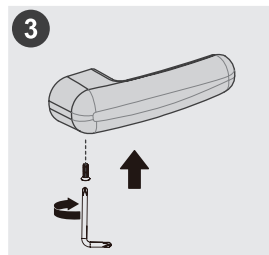
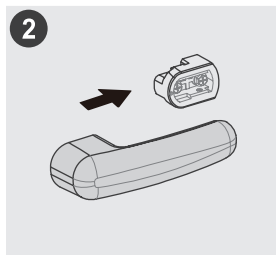

### ЗАБЕЛЕЖКА

За да свалите дръжката, трябва първо да развиете винта и след това леко да раздрусате дръжката, за да я плъзнете в обратната посока (от дясно наляво). Не натискайте прекалено силно в хоризонтална посока, за да не нараните пръстите си.

(Горното изображение е само за справка. Действителната конфигурация зависи от самия продукт или дистрибутора.)



## Крачета за нивелиране

За да избегнете вибрации, модулет трябва да бъде нивелиран.

Ако е необходимо, регулирайте винтовете за нивелиране, за да компенсирате неравността на пода.

Предната част трябва да бъде разположена малко по-високо от задната, за да се подпомогне затварянето на вратата.

Винтовете за нивелиране могат да се завъртят лесно чрез леко накланяне на корпуса.

Завъртете винтовете за нивелиране обратно на часовниковата стрелка , за да повдигнете уреда, и по часовниковата стрелка , за да го снижите.

## Тава за оттичане

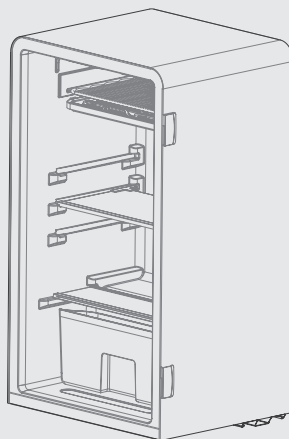
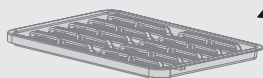

### Ръководство за експлоатация:

1. Отворете малката врата и издърпайте тавата за оттичане.
2. Излейте водата от тавата за оттичане и я върнете обратно на мястото ѝ.

## Съвети за икономия на електроенергия

- Не поставяйте уреда в близост до готварски печки, радиатори или други източници на топлина. Ако околната температура е висока, компресорът ще се включва по-често и за по-дълги периоди от време, което води до повишено потребление на електроенергия.
- Осигурете да има достатъчна вентилация в основата на уреда, около неговите страни и при задната част. Никога не покривайте вентилационните отвори.
- Моля, също така спазвайте размерите на отстоянията, дадени в глава „Монтаж“.
- Показаното на илюстрацията разположение на чекмеджета, рафтове и стелажите предлага най-ефективно потребление на енергията и поради това трябва да се запази, доколкото е възможно. Всички чекмеджета и рафтове трябва да останат в уреда, за да се поддържа постоянна температура и да се спестява енергия.
- Равномерното напълване на отделенията на хладилника/фризера допринася за оптимално използване на енергията. Поради това избягвайте да оставяте празни или полупразни отделения.
- Оставете топлата храна да се охлади, преди да я поставите в хладилника/фризера. Вече охладената храна подобрява енергийната ефективност.
- Отваряйте вратата възможно най-кратко и само при необходимост, за да намалите загубата на студ. Краткото отваряне на вратата и доброто ѝ затваряне намалява потреблението на енергия.
- Уплътненията на вратата на вашия уред трябва да са напълно здрави, така че вратата да се затваря правилно и да няма излишно увеличаване на консумацията на енергия.

# ИНСТРУКЦИИ ЗА РАБОТА

## Панел за управление

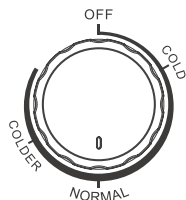

- Числата не показват определени стойности на температурата, а са показатели за температурните нива. „COLD“ е настройката за най-висока температура „COLDER“ е настройката за най-ниска температура Колкото по-голямо е числото, толкова по-ниска ще е реалната температура в хладилника. „OFF“ означава спиране на работа.
- Регулирайте температурата, като поставите колелото между „cold“ и „colder“. Препоръчвана настройка: „normal“

### ЗАБЕЛЕЖКА

Реалният панел за управление може да се различава в различните модели.

## Съвети за замразяване на храни

### Отделение за охлаждане

- За да намалите влагата и последващото натрупване на лед, никога не поставяйте в хладилника течности в недобре затворени съдове. Ледът се образува най-напред по най-хладните части на изпарителя. Съхраняването на непокрити течности води до много по-честа необходимост от размразяване.
- Никога не поставяйте топла храна в хладилника. Тя най-напред трябва да се охлади до стайна температура и след това да се постави по такъв начин, че да осигури достатъчна въздушна циркулация в хладилника.
- Храните или съдовете с храни не трябва да докосват задната стена на хладилника, тъй като могат да залепнат към нея. Не отваряйте често вратата на хладилника.
- Месото и чистата риба (опакована в пластмасово фолио) може да се постави в хладилника и може да се използва в рамките на 1–2 дни.
- Плодовете и зеленчуците без опаковки могат да се поставят в специално отредената за свежи плодове и зеленчуци част.

### ЗАБЕЛЕЖКА

Оптималната температурна настройка на всяко отделение зависи от околната температура. Дадената по-горе оптимална температура е при околна температура от 25 °C.

Ред	ТИП на отделенията	Целева температура на съхранение [°C]	Подходящи храни
1	Хладилник	+2 ~ +8	Яйца, готвена храна, пакетирана храна, плодове и зеленчуци, млечни продукти, сладкиши, напитки и други храни, които не са подходящи за замразяване.
2	(***)*-Фризер	≤ -18	Морски дарове (риба, скариди, миди), сладководни рибни и месни продукти (препоръчва се съхранение за 3 месеца, като по-дългото съхраняване влошава вкусовите и хранителните качества), подходящо за замразени пресни храни.
3	***-Фризер	≤ -18	Морски дарове (риба, скариди, миди), сладководни рибни и месни продукти (препоръчва се съхранение за 3 месеца, като по-дългото съхраняване влошава вкусовите и хранителните качества), подходящо за замразени пресни храни.
4	** -Фризер	≤ -12	Морски дарове (риба, скариди, миди), сладководни рибни и месни продукти (препоръчва се съхранение за 3 месеца, като по-дългото съхраняване влошава вкусовите и хранителните качества), подходящо за замразени пресни храни.
5	*-Фризер	≤ -6	Морски дарове (риба, скариди, миди), сладководни рибни и месни продукти (препоръчва се съхранение за 3 месеца, като по-дългото съхраняване влошава вкусовите и хранителните качества), подходящо за замразени пресни храни.
6	0-звезди	-6 ~ 0	Прясно свинско, телешко месо, риба, пиле, някои пакетирани обработени храни и др. (препоръчва се да се консумира в рамките на деня, за предпочитане след не повече от 3 дни). Частично капсулирани обработени храни (неподходящи за замразяване продукти).
7	Охлаждане	-2 ~ +3	Прясно/замразено свинско, телешко месо, пиле, сладководни продукти и др. (7 дни под 0°C, а над 0°C се препоръчва да се консумира в рамките на деня, за предпочитане след не повече от 2 дни). Морски дарове (под 0°C за 15 дни, не се препоръчва съхранение над 0°C).
8	Пресни храни	0 ~ +4	Прясно свинско, телешко месо, риба, пиле, готвена храна и др. (препоръчва се да се консумира в рамките на деня, за предпочитане след не повече от 3 дни)
9	Вино	+5 ~ +20	Червено вино, бяло вино, пенливо вино и др.

ВГ

## ● ЗАБЕЛЕЖКА

Моля, съхранявайте различните храни в зависимост от препоръчаните отделения или целева температура на съхранение.



# ПОЧИСТВАНЕ И ПОДДРЪЖКА

## Размразяване

### Фризерът може да се размразява ръчно.

- Извадете щепсела от контакта, отворете вратата и извадете цялата храна, като я преместите на хладно място. Препоръчва се да премахнете леда с помощта на пластмасова стъргалка или да оставите температурата да се покачи естествено, докато ледът се разтопи. След това избършете останалия лед и вода и включете щепсела за включване на хладилника.
- Нормално е изпарителят в хладилника да се залежда по време на употреба. При ръчно размразяване, моля, използвайте тавата за оттичане, за да съберете размразяващата се вода.

### ● ЗАБЕЛЕЖКА

Не трябва да се използват други механични устройства или средства за ускоряване на процеса, освен препоръчаните от производителя. Не повреждайте веригата на хладилния агент.

## Спиране на употребата

### Спиране на тока:

При спиране на тока, дори лятото, храните в уреда могат да се запазят за няколко часа. При спиране на тока отварянето на вратата трябва да се намали и в уреда не трябва повече да се слага прясна храна.

### Ако няма да се използва дълго време:

Уредът трябва да бъде изключен от захранването и да бъде почистен. Оставете вратите отворени, за да предотвратите образуването на миризма.

### Преместване:

Преди преместването на хладилника, извадете всички неща отвътре, закрепете стъклените прегради, подставката за зеленчуци, чекмеджетата на камерата за замразяване и т.н. с лепяща лента, затегнете нивелиращото краче, затворете вратите и ги закрепете с лентата. При преместването уредът не трябва да се поставя обърнат наопаки или хоризонтално и не трябва да бъде клатен. Наклонът по време на преместването не трябва да е повече от 45°.

### ● ЗАБЕЛЕЖКА

Уредът трябва да работи непрекъснато, след като веднъж е включен. Обикновено работата на уреда не трябва да се прекъсва, в противен случай експлоатационният му живот може да бъде намален.

Храните могат да се запазят за няколко часа дори и през лятото в случай на спиране на тока. Препоръчва се вратата да се отваря възможно най-рядко.

# ОТСТРАНЯВАНЕ НА НЕИЗПРАВНОСТИ

Следните прости проблеми могат да се разрешат от потребителя. Обадете се на сервизния отдел, ако проблемите не бъдат отстранени.

Проблем	Възможна причина
Неуспешна работа	• Проверете дали уредът е свързан към захранването или щепселът е добре вкаран в контакта
	• Проверете дали напрежението е твърде ниско
	• Проверете дали има прекъсване на тока или изключени частични вериги
Миризма	• Ароматните храни трябва да бъдат опаковани плътно
	• Проверете дали няма развалена храна
	• Почистете вътрешността на хладилника
Продължителна работа на компресора	• Продължителната работа на хладилника е нормална през лятото
	• когато околната температура е висока. Не е препоръчително да държите твърде много храна в уреда по едно и също време
	• Храната трябва да се охлади преди да се сложи в уреда
	• Вратите се отварят твърде често
Вратата не може да се затвори правилно	• Вратата не се движи заради пакети с храна, поставена е твърде много храна
	• Хладилникът е наклонен.
Силен шум	• Проверете дали подът е равен и дали хладилникът е поставен правилно
	• Проверете дали аксесоарите са поставени на правилните места
Горещ корпус	• Топлината от вградения кондензатор се разсейва чрез корпуса, което е нормално. Когато корпусът се нагрее поради висока околна температура, съхранение на твърде много храна или изключване на компресора, осигурете добра вентилация за улесняване на разсейването на топлината
Кондензация по повърхността	• Кондензацията по външната повърхност и уплътненията на вратите на хладилника е нещо нормално, когато влажността на околната среда е твърде висока. Просто избършете кондензата с чиста кърпа.

# ДОПЪЛНЕНИЕ

## Специално за новия европейски стандарт

Описаните в долната таблица резервни части могат да се получат по реда, определен от доставчика на услуги

Поръчана част	Предоставена от	Минимално време, необходимо за предоставяне
Термостати	Професионален обслужващ персонал	Поне 7 години след пускането на пазара на последния модел
Температурни сензори	Професионален обслужващ персонал	Поне 7 години след пускането на пазара на последния модел
Печатни платки	Професионален обслужващ персонал	Поне 7 години след пускането на пазара на последния модел
Източници на светлина	Професионален обслужващ персонал	Поне 7 години след пускането на пазара на последния модел
Дръжки за вратите	Професионални сервизни техници и крайни потребители	Поне 7 години след пускането на пазара на последния модел
Панти за вратите	Професионални сервизни техници и крайни потребители	Поне 7 години след пускането на пазара на последния модел
Тави	Професионални сервизни техници и крайни потребители	Поне 7 години след пускането на пазара на последния модел
Кошници	Професионални сервизни техници и крайни потребители	Поне 7 години след пускането на пазара на последния модел
Уплътнения за вратите	Професионални сервизни техници и крайни потребители	Поне 10 години след пускането на пазара на последния модел

## Уважаеми клиенти,

1. Ако искате да върнете или замените продукта, моля, свържете се с магазина, от който сте го купили.

(Не забравяйте да донесете фактурата за покупката)

2. Ако вашият продукт се повреди и трябва да се поправи, моля, свържете се с представител, предлагащ следпродажбено обслужване.

## ● ЗАБЕЛЕЖКА

Информацията за модела в продуктовата база данни, както и идентификаторът на модела, могат да бъдат получени на уеб връзката, сканирана чрез QR кода (ако е наличен) на етикета за енергийна ефективност на продукта.

За повече информация относно енергийната ефективност на уреда вижте <https://ec.europa.eu> и потърсете името на модела.

Името на модела е посочено на информационната табелка на уреда.

## Най-студена зона на хладилника

### ОПЦИОНАЛНО: Индикатор за добра температура

Индикаторът за добра температура може да се използва за определяне на температури под +4°C. Постепенно намалете температурата, ако знакът не показва „OK“.

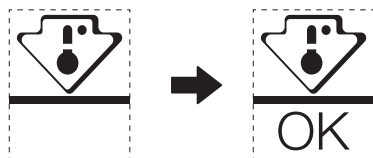

За да осигурите правилната температура в тази зона, не променяйте разположението на този рафт. При хладилниците с принудителен въздух (моделите, снабдени с вентилатор или обезскрежаване) няма символ за най-студена зона, тъй като температурата в тях е равномерно разпределена.

### Настройка на температурния индикатор

- С цел по-добра настройка на вашия хладилник, той е снабден с температурен индикатор, който следи средната температура в най-студената зона.
- **ПРЕДУПРЕЖДЕНИЕ:** Този индикатор е предназначен да работи единствено с вашия хладилник. Не го използвайте за друг хладилник (където най-студената зона е различна) или по какъвто и да е друг начин.

### Проверка на температурата в най-студената зона

- С помощта на температурния индикатор можете редовно да проверявате дали температурата в най-студената зона е правилна. Температурата във вътрешността на хладилника в действителност зависи от няколко фактора, сред които са околната температура в помещението, количеството съхранявана храна и честотата на отваряне на вратата. Вземете предвид тези фактори, когато настройвате уреда.
- Когато индикаторът показва „OK“, това означава, че термостатът е настроен подходящо и вътрешната температура е правилна.
- Ако цветът на температурния индикатор стане БЯЛ, това означава, че температурата е твърде висока. В такъв случай увеличете настройката за температурата на хладилника и изчакайте 12 часа, преди да проверите индикатора отново. Възможно е индикаторът да стане БЯЛ известно време след добавяне на нова храна или след като вратата била оставена отворена.



## **PADĖKOS LAIŠKAS**

Dėkojame, kad pasirinkote „Midea“! Prieš naudodamiesi naujuoju „Midea“ gaminiu, atidžiai perskaitykite šį vadovą ir įsitikinkite, kad žinote, kaip saugiai naudotis naujojo prietaiso savybėmis ir funkcijomis.

# TURINYS

<b>PADĖKOS LAIŠKAS</b> .....	01
<b>SPECIFIKACIJOS</b> .....	02
<b>GAMINIO APŽVALGA</b> .....	03
<b>GAMINIO MONTAVIMAS</b> .....	04
<b>NAUDOJIMO INSTRUKCIJOS</b> .....	08
<b>VALYMAS IR PRIEŽIŪRA</b> .....	10
<b>TRIKČIŲ ŠALINIMAS</b> .....	11
<b>PRIEDAS</b> .....	12

# SPECIFIKACIJOS

<b>Gaminio modelis</b>	<b>MDRD142SLE</b>
Vardinė įtampa / dažnis	220-240 V- / 50 Hz
Vardinė srovė	0,5 A
Bendroji talpa	93 L
Šviežio maisto laikymo skyriaus dydis	93 L
Šaltnešis, kiekis	R600a,24 g
Bendrieji matmenys (P x G x A)	488 x 440 x 835 mm

# GAMINIO APŽVALGA

## Sudedamųjų dalių pavadinimai

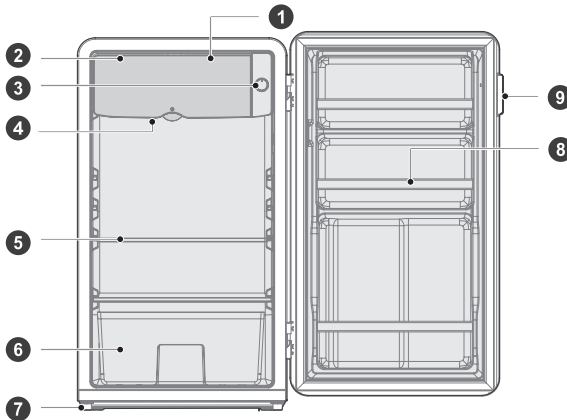

- |   |                      |   |   |
|---|----------------------|---|---|
| 1 | Universalus skyrius  | 6 | Vaisių ir daržovių dėžė (pasirinktinai) |
| 2 | Mažos durelės        | 7 | Išlyginančioji kojelė                   |
| 3 | Termostato rankenėlė | 8 | Įrankių strypas                         |
| 4 | Išleidimo lovelis    | 9 | Durelių rankena                         |
| 5 | Stiklinė lentynėlė   |   |   |

### ● DĖMESIO

Pirmiau pateiktas paveikslėlis yra tik informacinis. Faktinė konfigūracija priklausys nuo konkretaus gaminio arba jo pardavimo atstovo pareiškimo.



# GAMINIO MONTAVIMAS

## Montavimo instrukcijos

### Šaldymo prietaisams su klimato klase

- Priklausomai nuo klimato klasės, šis šaldytuvas skirtas naudoti aplinkos temperatūrų diapazone, nurodytame šioje lentelėje.
- Klimato klasė nurodyta produkto duomenų lentelėje. Gaminys gali tinkamai neveikti, jei temperatūra yra už nurodyto diapazono ribų.
- Klimato klasę galite rasti gaminio etiketėje.

### Efektyvus temperatūros diapazonas

- Gaminys suprojektuotas taip, kad normaliai veiktų temperatūros diapazone, kurį nurodo jo klasės reitingas.

Klasė	Simbolis	Aplinkos temperatūros diapazonas, °C	
		IEC 62552 (ISO 15502)	ISO 8561
Išplėstas vidutinis	SN	Nuo +10 iki +32	Nuo +10 iki +32
Vidutinis	N	Nuo +16 iki +32	Nuo +16 iki +32
Subtropinis	ST	Nuo +16 iki +38	Nuo +18 iki +38
Tropinis	T	Nuo +16 iki +43	Nuo +18 iki +43

### Matmenys ir tarpai

- Dėl per mažo atstumo nuo gretimų objektų gali pablogėti užšaldymo galimybės ir padidėti elektros energijos sąnaudos. Montuodami prietaisą palikite daugiau kaip 100 mm atstumą nuo kiekvienos gretimos sienos.

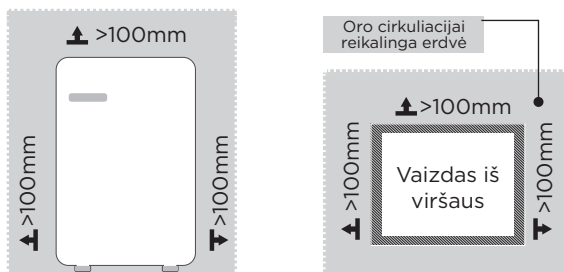

### ⚠ DĖMESIO

Pirmiau pateiktas paveikslėlis yra tik informacinis. Faktinė konfiguracija priklausys nuo konkretaus gaminio arba jo pardavimo atstovo pareiškimo.

Erdvės poreikio diagrama (kai durys atidarytos ir kai durys uždarytos)

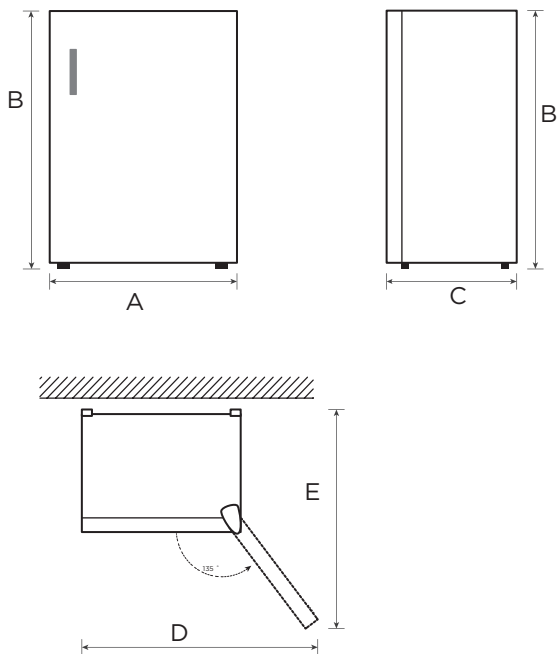

<b>Plotis</b>	<b>Bendras aukštis</b>	<b>Gylis</b>	<b>Plotis – durų atidarymo kampas 135°</b>	<b>Gylis – durų atidarymo kampas 135°</b>
A	B	C	D	E
488	835	440	970	890

Pastaba: Visi matmenys pateikti milimetrais.

LT

## Durelių rankenos montavimas (pasirinktinai)

1. Sulygiuokite dvi apvalias angas rankenos pagrindo viduje su duryse esančiomis angomis, kaip parodyta paveikslėlyje, ir savisriegiu kryžminiu atsuktuvu priveržkite du šešiakampius varžtus, kol rankenos pagrindas nustos judėti.
2. Sulygiuokite rankeną su rankenos pagrindo viršutine ir apatine kreipiamosiomis angomis ir stumkite rankeną horizontaliai iš kairės į dešinę, kaip parodyta paveikslėlyje, kol ji pasieks galą.
3. Sureguliuokite įleistinį varžtą su palikta anga apatinėje rankenos pusėje ir gerai jį pritvirtinkite.

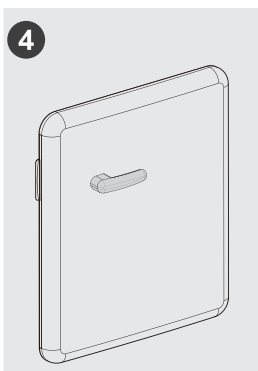
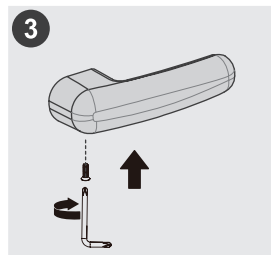
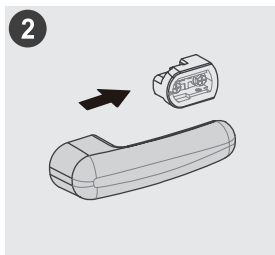

### ⚠ DĖMESIO

Norėdami nuimti rankeną, pirmiausia išsukite varžtą, tada šiek tiek pakratykite rankeną, kad išstumtumėte ją priešinga kryptimi (iš dešinės į kairę). Būkite atsargūs ir nespauskite jo stipriai horizontaliai, kad nesutrenktumėte pirštų.

(Pirmiau pateiktas paveikslėlis yra tik informacinis. Faktinė konfigūracija priklausys nuo konkretaus gaminio arba jo pardavimo atstovo pareiškimo.)

## Išlyginančios kojelės

Kad išvengtumėte vibracijos, prietaisas turi būti suniveliuotas.

Jei reikia, sureguliuokite niveliavimo varžtus, kad būtų kompensuoti grindų nelygumai.

Priekinė dalis turėtų būti šiek tiek aukščiau nei galinė, kad būtų lengviau uždaryti duris.

Niveliavimo varžtus galima lengvai pasukti šiek tiek pakreipus spintelę.

Pasukite niveliavimo varžtus prieš laikrodžio rodyklę , kad pakeltumėte įrenginį, o pagal laikrodžio rodyklę  - kad nuleistumėte.

## Išleidimo levelis

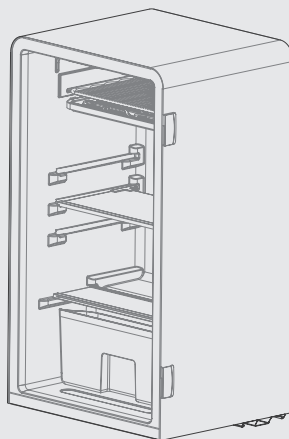
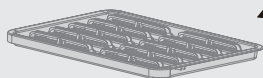

### Naudojimo vadovas:

1. Atidarykite mažas dureles ir ištraukite išleidimo dėklą.
2. Ištuštinkite vandenį iš išleidimo dėklo ir įdėkite išleidimo dėklą atgal.

## Energijos taupymo patarimai

- Nestatykite prietaiso šalia viryklių, radiatorių ar kitų šilumos šaltinių. Jei aplinkos temperatūra aukšta, kompresorius veikia dažniau ir ilgiau, todėl sunaudojama daugiau energijos.
- Užtikrinkite, kad prietaiso apačioje, prietaiso šonuose ir prietaiso gale būtų pakankama ventilacija. Niekada neuždenkite ventilacijos angų.
- Taip pat laikykitės skyriuje „Montavimas“ pateiktų atstumų matmenų.
- Iliustracijoje parodytas stalčių, lentynų ir stelažų išdėstymas užtikrina efektyviausią energijos naudojimą, todėl turėtų būti kiek įmanoma išlaikytas. Visi stalčiai ir lentynos turėtų likti prietaise, kad temperatūra išliktų stabili ir būtų taupoma energija.
- Tolygiai užpildytas šaldytuvo ir (arba) šaldiklio skyrius padeda optimaliai naudoti energiją. Todėl venkite tuščių arba pusiau tuščių skyrių.
- Prieš dėdami šiltą maistą į šaldytuvą / šaldiklį leiskite jam atvėsti. Jau atvėšęs maistas padidina energijos vartojimo efektyvumą.
- Dureles atidarykite tik trumpam, kad sumažintumėte šalčio nuostolius. Trumpam atidarę duris ir tinkamai jas uždarę sumažinsite energijos suvartojimą.
- Jūsų prietaiso durelių sandarikliai turi būti visiškai nepažeisti, kad durelės tinkamai užsidarytų ir be reikalo nedidėtų energijos sąnaudos.

LT

# NAUDOJIMO INSTRUKCIJOS

## Valdymo skydelis

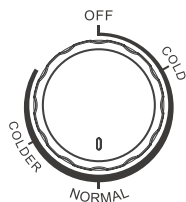

- Skaičiai nurodo ne konkrečią nustatytą temperatūrą, o temperatūros lygius.  
„COLD“ reiškia šilčiausią nustatymą  
„COLDER“ reiškia šalčiausią nustatymą  
Kuo šis skaičius didesnis, tuo žemesnė turi būti faktinė temperatūra šaldytuvo viduje.  
„OFF“ reiškia veikimo sustojimą.
- Nustatykite tarp pavarų „cold“ ir „colder“.  
Rekomenduojamas veikimo lygmuo: „normal“

### DĖMESIO

Faktinis valdymo skydelis gali skirtis priklausomai nuo modelio.

## Patarimai, kaip laikyti maistą

### Vėsavimo skyrius

- Kad sumažintumėte drėgmės ir vėliau susidariusio ledo kiekį, niekada nedėkite skysčių į šaldytuvą neuždarytose talpyklose. Šaltis dažniausiai susitelkia vėsiausiose garintuvo dalyse. Laikant neuždengtus skysčius, juos reikia dažniau atitirpinti.
- Niekada nedėkite šiltų maisto produktų į šaldytuvą. Pirmiausia jie turi būti atvėsinti kambario temperatūroje, o tada padėti į šaldytuvą taip, kad būtų užtikrinta tinkama oro cirkuliacija.
- Maisto produktai ar indai neturėtų liesti galinės šaldytuvo sienelės, nes jie gali prišalti prie sienelės. Nuolat neatidarinėkite šaldytuvo durelių.
- Mėsą ir švrią žuvį (supakuotą į pakuotę arba plastikinę plėvelę) galima įdėti į šaldytuvą, kad ją būtų galima sunaudoti per 1–2 dienas.
- Vaisius ir daržoves be pakuočių galima dėti į šviežiems vaisiams ir daržovėms skirtą dalį.

### DĖMESIO

Optimalus kiekvieno skyriaus temperatūros nustatymas priklauso nuo aplinkos temperatūros. Aukštesnė nei optimali temperatūra apskaičiuota esant 25 °C aplinkos temperatūrai.

Seka	Skyriai TIPAS	Tikslinė laikymo temp. [°C]	Tinkamas maistas
1	Šaldytuvus	+2 - +8	Kiaušiniai, virtas maistas, supakuotas maistas, vaisiai ir daržovės, pieno produktai, pyragai, gėrimai ir kiti maisto produktai šaldymui netinka.
2	(***)*- šaldiklio	≤ -18	Jūros gėrybės (žuvis, krevetės, vėžiagyviai), gėlavandeniai vandens produktai ir mėsos produktai (rekomenduojama laikyti 3 mėnesius, kuo ilgesnis laikymo laikas, tuo prastesnis skonis ir maistingumas), tinka šaldytiems šviežiams maisto produktams.
3	***-šaldiklio	≤ -18	Jūros gėrybės (žuvis, krevetės, vėžiagyviai), gėlavandeniai vandens produktai ir mėsos produktai (rekomenduojama laikyti 3 mėnesius, kuo ilgesnis laikymo laikas, tuo prastesnis skonis ir maistingumas), tinka šaldytiems šviežiams maisto produktams.
4	**-šaldiklio	≤ -12	Jūros gėrybės (žuvis, krevetės, vėžiagyviai), gėlavandeniai vandens produktai ir mėsos produktai (rekomenduojama laikyti 3 mėnesius, kuo ilgesnis laikymo laikas, tuo prastesnis skonis ir maistingumas), tinka šaldytiems šviežiams maisto produktams.
5	*-šaldiklio	≤ -6	Jūros gėrybės (žuvis, krevetės, vėžiagyviai), gėlavandeniai vandens produktai ir mėsos produktai (rekomenduojama laikyti 3 mėnesius, kuo ilgesnis laikymo laikas, tuo prastesnis skonis ir maistingumas), tinka šaldytiems šviežiams maisto produktams.
6	0-žvaigždučių	-6 - 0	Šviežia kiauliena, jautiena, žuvis, vištiena, kai kurie supakuoti perdirbti maisto produktai ir t. (Rekomenduojama suvalgyti tą pačią dieną, pageidautina ne vėliau kaip per 3 dienas). Iš dalies hermetizuoti perdirbti maisto produktai (neušaldomas maistas).
7	Vėsavimo	-2 - +3	Šviežia / šaldyta kiauliena, jautiena, vištiena, gėlavandeniai vandens produktai ir t. t. (7 dienas žemesnėje nei 0 °C temperatūroje, o aukštesnėje nei 0 °C temperatūroje rekomenduojama suvartoti per tą pačią dieną, pageidautina ne ilgiau kaip 2 dienas). Jūros gėrybės (žemesnėje nei 0 °C 15 dienų, nerekomenduojama laikyti aukštesnėje nei 0 °C temperatūroje).
8	Šviežias maistas	0 - +4	Šviežia kiauliena, jautiena, žuvis, vištiena, virtas maistas ir t. (Rekomenduojama suvalgyti per tą pačią dieną, pageidautina ne ilgiau kaip per 3 dienas)
9	Vynas	+5 - +20	Raudonasis vynas, baltasis vynas, putojantis vynas ir t.

## DĖMESIO

laikykite skirtingus maisto produktus, atsižvelgdami į įsigytų maisto produktų skyrius arba tikslinę laikymo temperatūrą.

# VALYMAS IR PRIEŽIŪRA

## Atšildymas

### Šaldytuvas turi būti atitirpinamas rankiniu būdu.

- Ištraukite kištuką iš sieninio elektros lizdo, atidarykite dureles ir perdėkite visus maisto produktus į vėsią vietą. Rekomenduojame nugramdyti šerkšną plastikiniu grandikliu arba leisti temperatūrai pakilti natūraliai, kol šerkšnas nutirps. Tada nuvalyti likusį ledą ir vandenį ir įjungti šaldytuvą į kištukinį lizdą.
- Normalu, kad naudojant šaldytuvo garintuvus apšerkšnyja. Atšildydami rankiniu būdu, atšylančiam vandeniui surinkti naudokite išleidimo lovelį.

### DĖMESIO

Procesui paspartinti nenaudokite jokių kitų mechaninių įtaisų ar priemonių, išskyrus tas, kurias rekomenduoja gamintojas. Nepažeiskite šaldalo kontūro.

## Naudojimo nutraukimas

### Maitinimo sutrikimas:

Dutrikus elektros energijos tiekimui, net jei yra vasara, maisto produktai prietaiso viduje gali būti laikomi kelias valandas; sutrikus elektros energijos tiekimui, durelių atidarymo laikas turi būti sumažintas ir į prietaisą neturi būti dedama daugiau šviežių maisto produktų.

### Ilgai nenaudojant:

Prietaisą reikia išjungti ir tada išvalyti. Palikite dureles atidarytas, kad išvengtumėte nemalonaus kvapo.

### Perkėlimas:

Prieš perkeliant šaldytuvą, išimkite visus viduje esančius daiktus, pritvirtinkite stiklines pertvaras, daržovių laikiklį, šaldymo kameros stalčius ir t. t. Naudodami juostą ir priveržkite išlyginančias kojeles; uždarykite dureles ir pritvirtinkite jas juostelėmis. Perkeliant prietaisas neturi būti apverčiamas aukštyn kojomis arba horizontaliai ir negali vibruoti; perkėlimo metu jis neturi būti pakreiptas didesniu kaip 45° kampu.

### DĖMESIO

Paleistas prietaisas turi veikti nepertraukiamai. Paprastai prietaiso veikimas neturi būti nutraukiamas; priešingu atveju gali sumažėti eksploataavimo trukmė. Nutrūkus elektros energijos tiekimui, maisto produktus galima išlaikyti kelias valandas net vasarą; rekomenduojama sumažinti durų atidarymo dažnumą.

# TRIKČIŲ ŠALINIMAS

Toliau nurodytas paprastas problemas gali išspręsti pats naudotojas. Jei problemų išspręsti nepavyksta, skambinkite garantinio aptarnavimo skyriui.

Problema	Galima priežastis
Prietaisas neveikia	<ul style="list-style-type: none"><li>• Patikrinkite, ar prietaisas prijungtas prie maitinimo šaltinio ir ar kištukas laikosi tvirtai</li></ul>
	<ul style="list-style-type: none"><li>• Patikrinkite, ar ne per žema įtampa</li></ul>
	<ul style="list-style-type: none"><li>• Patikrinkite, ar nėra maitinimo tiekimo sutrikimo ir ar neatsijungė grandinės dalis</li></ul>
Nemalonus kvapas	<ul style="list-style-type: none"><li>• Nemalonius kvapus skleidžiantys maisto produktai turi būti sandariai suvynioti</li></ul>
	<ul style="list-style-type: none"><li>• Patikrinkite, ar nėra supuvusio maisto</li></ul>
	<ul style="list-style-type: none"><li>• Išvalykite šaldytuvo vidų</li></ul>
Ilgai veikiantis kompresorius	<ul style="list-style-type: none"><li>• Ilgas šaldytuvo veikimas vasarą yra normalus</li></ul>
	<ul style="list-style-type: none"><li>• kai aplinkos temperatūra yra aukšta, nerekomenduojama tuo pačiu metu prietaise laikyti per daug maisto</li></ul>
	<ul style="list-style-type: none"><li>• Prieš įdedant maistą į prietaisą, jis turi būti atvėsintas</li></ul>
	<ul style="list-style-type: none"><li>• Durelės darinėjamos per dažnai</li></ul>
Durelių nepavyksta tinkamai uždaryti	<ul style="list-style-type: none"><li>• Duryš užstrigo dėl maisto pakuočių; įdėta pernelyg daug maisto</li></ul>
	<ul style="list-style-type: none"><li>• Šaldytuvus pakrypęs.</li></ul>
Didelis triukšmas	<ul style="list-style-type: none"><li>• Patikrinkite, ar grindys lygios ir ar šaldytuvus padėtas stabiliai</li></ul>
	<ul style="list-style-type: none"><li>• Patikrinkite, ar priedai yra išdėstyti reikiamose vietose</li></ul>
Karštas korpusas	<ul style="list-style-type: none"><li>• Įmontuoto kondensatoriaus šilumos išsklaidymas per korpusą, kuris yra normalus, kai korpusas įkaista dėl aukštos aplinkos temperatūros, per daug maisto produktų laikymo ar kompresoriaus išjungimo; užtikrinkite tinkamą garso ventiliaciją, kad palengvintumėte šilumos išsklaidymą</li></ul>
Paviršiaus kondensacija	<ul style="list-style-type: none"><li>• Kondensacija ant šaldytuvo išorinio paviršiaus ir durelių sandariklių yra normalus reiškinys, kai aplinkos drėgmė yra per didelė. Tiesiog nuvalykite kondensatą švari rankšluosčiu.</li></ul>

LT



# PRIEDAS

## Speciali informacija pagal naują Europos standartą

Užsakytas dalis, nurodytas toliau pateiktoje lentelėje, galima įsigyti iš techninės priežiūros paslaugų teikėjo kanalų

Užsakyta dalis	Suteikia	Minimalus reikalingas pateikimo laikas
Termostatai	Profesionalus techninės priežiūros personalas	Ne mažiau kaip 7 metai po to, kai rinkai buvo pateiktas paskutinis modelis
Temperatūros jutikliai	Profesionalus techninės priežiūros personalas	Ne mažiau kaip 7 metai po to, kai rinkai buvo pateiktas paskutinis modelis
Spausdintinės plokštės	Profesionalus techninės priežiūros personalas	Ne mažiau kaip 7 metai po to, kai rinkai buvo pateiktas paskutinis modelis
Šviesos šaltiniai	Profesionalus techninės priežiūros personalas	Ne mažiau kaip 7 metai po to, kai rinkai buvo pateiktas paskutinis modelis
Durelių rankenos	Profesionalūs remontininkai ir galutiniai naudotojai	Ne mažiau kaip 7 metai po to, kai rinkai buvo pateiktas paskutinis modelis
Durelių vyriai	Profesionalūs remontininkai ir galutiniai naudotojai	Ne mažiau kaip 7 metai po to, kai rinkai buvo pateiktas paskutinis modelis
Dėklai	Profesionalūs remontininkai ir galutiniai naudotojai	Ne mažiau kaip 7 metai po to, kai rinkai buvo pateiktas paskutinis modelis
Krepšiai	Profesionalūs remontininkai ir galutiniai naudotojai	Ne mažiau kaip 7 metai po to, kai rinkai buvo pateiktas paskutinis modelis
Durelių tarpikliai	Profesionalūs remontininkai ir galutiniai naudotojai	Ne mažiau kaip 10 metai po to, kai rinkai buvo pateiktas paskutinis modelis

LT

## Gerbiamas kliente,

1. Jei norite grąžinti arba pakeisti produktą, kreipkitės į parduotuvę, kurioje perkate.

(Nepamirškite pasiimti pirkimo sąskaitos)

2. Jei jūsų produktas sugedo ir jam reikia remonto, susisiekite su garantinio aptarnavimo paslaugų teikėju.

## DĖMESIO

Informaciją apie modelį gaminių duomenų bazėje ir modelio identifikatorių galima gauti naudojant interneto nuorodą, nuskaitytą QR kodu, jei yra, pateiktu gaminio energijos vartojimo efektyvumo etiketėje.

Norėdami gauti daugiau informacijos apie prietaiso energijos vartojimo efektyvumą, apsilankykite svetainėje <https://ec.europa.eu> ir atlikite paiešką pagal modelio pavadinimą. Modelio pavadinimą rasite prietaiso vardinėje etiketėje.

## Šalčiausia šaldytuvo zona

### PASIRINKTINAI: Temperatūros indikatorius OK

Temperatūros indikatoriumi OK galima nustatyti žemesnę nei +4 °C temperatūrą. Palaipsniui mažinkite temperatūrą, jei ženkle nerodoma „OK“.

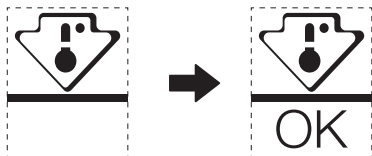

Siekdami užtikrinti temperatūrą šioje srityje, nekeiskite lentynos padėties. Priverstinio oro šaldytuvuose (su ventiliatoriumi arba modeliai be šerkšno) šalčiausios zonos simbolis nerodomas, nes temperatūra viduje yra vienoda.

### Temperatūros indikatoriaus nustatymas

- Kad būtų lengviau tinkamai nustatyti šaldytuvą, jame yra temperatūros indikatorius, kuris leidžia stebėti vidutinę temperatūrą šalčiausioje zonoje.
- ĮSPĖJIMAS. Šis indikatorius skirtas veikti tik su jūsų šaldytuvu. Nenaudokite jo kitame šaldytuve (iš tiesų šalčiausia zona nėra ta pati) ar bet kokiai kitai paskirčiai.

### Temperatūros tikrinimas šalčiausioje zonoje

- Naudodamiesi temperatūros indikatoriumi galite reguliariai tikrinti, ar šalčiausios zonos temperatūra yra tinkama. Iš tiesų šaldytuvo vidaus temperatūra priklauso nuo kelių veiksnių, tokių kaip kambario aplinkos temperatūra, laikomo maisto kiekis ir durelių atidarymo dažnis. Parengdami įrenginį atsižvelkite į šiuos veiksnius.
- Kai indikatorius rodo „OK“, termostatas yra gerai sureguliuotas ir vidinė temperatūra yra tinkama.
- Jei temperatūros indikatorius tampa BALTAS, temperatūra yra per aukšta; tokiu atveju padidinkite šaldytuvo temperatūros reguliavimo nustatymą ir palaukite 12 valandų prieš vėl vizualiai patikrindami indikatorių. Įdėjus šviežią maistą arba palikus dureles atidarytas, temperatūros indikatorius po kurio laiko gali tapti BALTAS.



## LETRA E FALËNDERIMIT

Ju faleminderit që zgjodhët Midea! Përpara përdorimit të produktit tuaj Midea, ju lutemi që ta lexoni plotësisht këtë manual, për t'u siguruar që të dini të përdorni me siguri veçoritë dhe funksionet që ofron pajisja juaj e re.

# PËRMBAJTJA

LETRA E FALËNDERIMIT .....	01
SPECIFIKIMET .....	02
PAMJE E PËRGJITHSHME E PRODUKTIT .....	03
INSTALIMI I PRODUKTIT .....	04
UDHËZIMET E PËRDORIMIT .....	08
PASTRIMI DHE MIRËMBAJTJA .....	10
ZGJIDHJA E PROBLEMEVE .....	11
SHTOJCË .....	12

# SPECIFIKIMET

Modeli i produktit	MDRD142SLE
Tensioni/frekuenca e klasifikuar	220-240 V-/50 Hz
Rryma nominale	0,5 A
Vëllimi total	93 L
Vëllimi i hapësirës së ushqimit të freskët	93 L
Gazi ftohës, sasia	R600a, 24 g
Përmasat e përgjithshme (Gje x The x La)	488 x 440 x 835 mm

# PAMJE E PËRGJITHSHME E PRODUKTIT

## Emrat e përbërësve

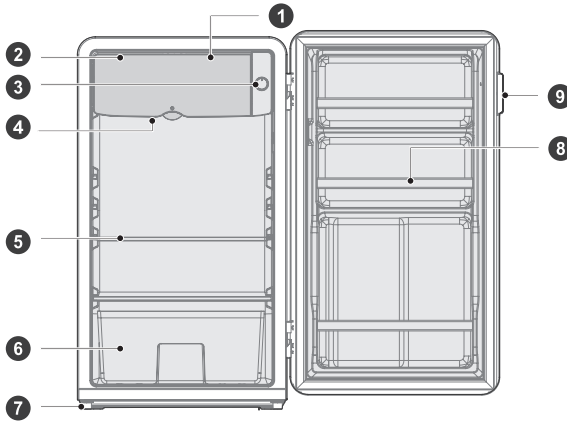

- |   |                       |   |  |
|---|-----------------------|---|--|
| 1 | Pjesa për praktikitet | 6 | Kutia e frutave dhe perimeve (opsionale) |
| 2 | Dera e vogël          | 7 | Këmbë nivelimi                           |
| 3 | Çelësi i termostatit  | 8 | Shiriti i mjeteve                        |
| 4 | Tabakaja e kullimit   | 9 | Doreza e derës                           |
| 5 | Rafti i xhamit        |   |  |

### ● MBANI PARASYSH

Figura e mësipërme është vetëm për referencë. Konfigurimi aktual do të varet nga produkti fizik ose deklarata e distributorit.

# INSTALIMI I PRODUKTIT

## Udhëzimet e instalimit

### Për pajisjet ftohëse me kategori klimaterike

- Në varësi të kategorisë klimaterike, ky frigorifer është bërë që të përdoret në temperatura ambiënti siç tregohet në tabelën e mëposhtme.
- Kategoria klimaterike mund të gjendet në etiketën e të dhënave. Produkti mund të mos punojë siç duhet në temperatura jashtë këtij diapazoni specifik.
- Kategorinë klimatike mund ta gjeni në etiketën e produktit.

### Rrezja e temperaturës së efektshme

- Produkti bërë që të punojë normalisht në gamën e temperaturave të specifikuar në klasifikim.

Kategoria	Simboli	Diapazoni i temperaturës së ambiëntit në °C	
		IEC 62552 (ISO 15502)	ISO 8561
Temperaturë mesatare e zgjeruar	SN	+ 10 deri në + 32	+ 10 deri në + 32
Temperaturë mesatare	N	+ 16 deri në + 32	+ 16 deri në + 32
Nëntropikale	ST	+ 16 deri në + 38	+ 18 deri në + 38
Tropikale	T	+ 16 deri në + 43	+ 18 deri në + 43

### Përmasat dhe hapësirat

- Distanca shumë e vogël nga sendet e afërta mund të rezultojë në përkeqësim të aftësisë ngrirëse dhe në rritje të kostove të energjisë elektrike. Lejoni më shumë se 100 mm hapësirë nga çdo mur në afërsi kur të instaloni pajisjen.

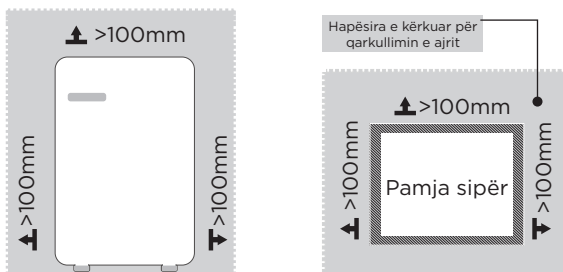

### MBANI PARASYSH

Figura e mësipërme është vetëm për referencë. Konfigurimi aktual do të varet nga produkti fizik ose deklarata e distributorit.

Diagrami i kërkesës së hapësirës (kur dera është e hapur dhe kur dera është e mbyllur)

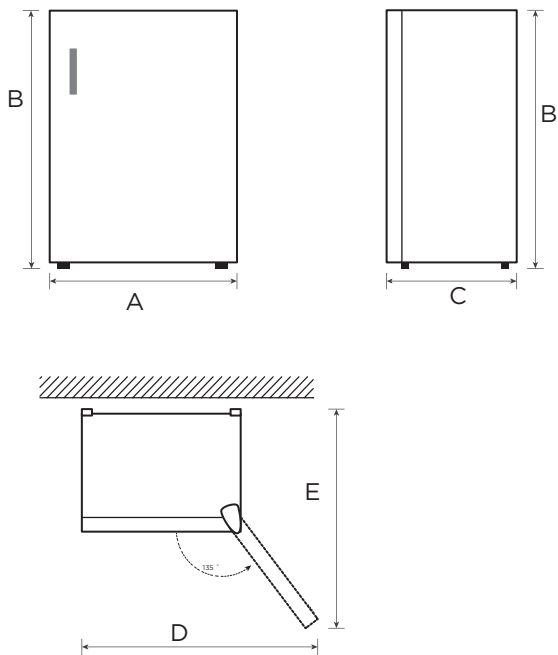

Gjerësia	Lartësia e përgjithshme	Thellësia	Gjerësia me dyert hapur 135°	Thellësia me dyert hapur 135°
A	B	C	D	E
488	835	440	970	890

Njoftim: Të gjitha përmasat në mm.

AL



## Montimi i dorezës së derës (opsionale)

1. Siç tregohet në figurë, bashkoni dy vrimat rrumbullake brenda bazës së dorezës me vrimat e posaçme në derë, dhe përdorni kaçavidën Philips për të shtrënguar dy vidat hegzagonake derisa baza e dorezës të mos tundet.
2. Bashkoni dorezën me foletë e sipërme dhe të poshtme në bazën e dorezës, dhe shtyjeni dorezën horizontalisht nga e majta në të djathtë siç tregohet në figurë derisa të arrijë në fund.
3. Bashkoni vidën antizhytëse me vrimën e posaçme në anën e poshtme të dorezës dhe shtrëngojeni fort.

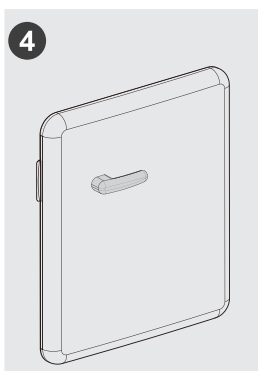
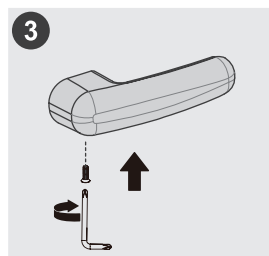
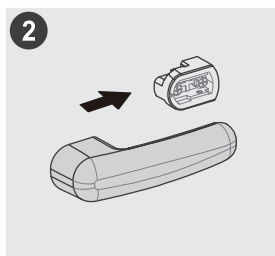

### ⚠ MBANI PARASYSH

Për ta hequr dorezën, duhet të hiqni më parë vidën, dhe më pas tundeni dorezën lehtë për ta nxjerrë në drejtim të kundërt (nga e djathta në të majtë). Bëni kujdes të mos e shtyni fort horizontalisht pasi mund të goditni gishtat.

( Figura e mësipërme është vetëm për referencë. Konfigurimi aktual do të varet nga produkti fizik ose deklarata e distributorit)

## Këmbët e nivelimit

Për të shmangur dridhjet, njësia duhet që të nivelohet.

Nëse nevojitet, rregulloni vidat e nivelimit për të kompensuar nivelin e dyshemesë.

Pjesa e përparme duhet të jetë pak më lart sesa e pasmja, për të ndihmuar mbylljen e derës.

Vidat e nivelimit mund të rrotullohen lehtësisht, duke e ngritur pak kabinetin.

Rrotullojini vidat e nivelimit në drejtim të kundërt të akrepave të orës ↺ për ta ngritur njësinë dhe në drejtimin e akrepave të orës ↻ për ta ulur atë.

## Tabakaja e kullimit

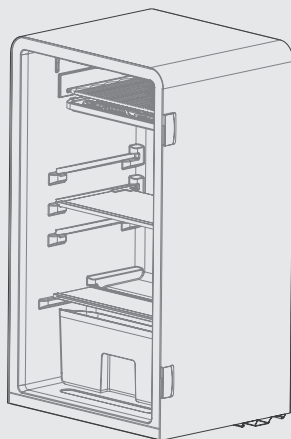
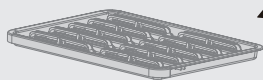

### Udhëzuesi i punimit:

1. Hapni derën e vogël dhe tërhiqeni sirtarin e kullimit.
2. Zbrazeni sirtarin e kullimit dhe vendoseni përsëri.

## Këshilla për kursimin e energjisë

- Mos e vendosni pajisjen pranë sobave, radiatorëve ose burimeve të tjera të nxehtësisë. Nëse temperatura e ambientit është e lartë, kompresori do të punojë më shpesh dhe për kohë më të gjatë, duke shkaktuar rritje të konsumit të energjisë.
- Sigurohuni që në bazament, anash dhe mbrapa pajisjes të ketë ajrim të mjaftueshëm. Asnjëherë mos u mbulonit hapësirat e ajrimit.
- Ju lutemi të respektoni hapësirat e distancave që tregohen te kapitulli "Instalimi".
- Organizimi i sirtarëve, rafteve dhe shinave, siç tregohet në ilustrim, bën të mundur përdorimin më të efektshëm të energjisë dhe prandaj duhet të ruhet sa më shumë të jetë e mundur. Të gjithë sirtarët dhe raftet duhet të qëndrojnë brenda pajisjes për ta mbajtur temperaturën stabilë dhe për të kursyer energji.
- Nëse frigoriferi/ngrirësi mbushen në mënyrë të njëtrajtshme, kjo bën që përdorimi i energjisë të jetë optimal. Prandaj shmangni sektorët bosh ose gjysmë bosh.
- Lërinë ushqimet e ngrohta të ftohen para se t'i futni në frigorifer/ngrirës. Ushqimet që janë ftohur tashmë rritin efikasitetin e energjisë.
- Për të pakësuar humbjen e temperaturës së ftohtë, hapeni derën vetëm për aq sa ju nevojitet. Hapja e derës për kohë të shkurtër dhe mbyllja siç duhet ndihmon në uljen e konsumit të energjisë.
- Gomat e derës së pajisjes duhet të jenë në gjendje perfekte në mënyrë që dyert të mbyllen siç duhet dhe konsumi i energjisë të mos rritet në mënyrë të panevojshme.

# UDHËZIMET E PËRDORIMIT

## Paneli i kontrollit

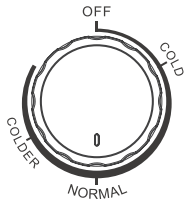

- Numrat nuk nënkuptojnë temperatura të caktuara, por nivele të temperaturës.  
"COLD" do të thotë parametri më i ngrohtë  
"COLDER" do të thotë parametri më i ftohtë  
Sa më i lartë të jetë numri, aq më e ulët do të jetë temperatura aktuale brenda frigoriferit.  
"OFF" do të thotë ndalim të punimit.
- Ju lutem bëni rregullimin midis "cold" dhe "colder".  
Pozicioni i rekomanduar: "normal"

## ● MBANI PARASYSH

Paneli aktual i kontrollit mund të ndryshojë në varësi të modelit.

## Këshilla për ruajtjen e ushqimit

### Sektori i ftohjes

- Për të pakësuar lagështinë dhe grumbullimin e akullit që ndodh si pasojë, asnjëherë mos futni në frigorifer lëngje në enë pa kapak. Ngrica ka prirjen të përqendrohet në pjesët më të ftohta të evaporatorit. Mbajtja e lëngjeve të pambuluara bën që të nevojiten më shpesh shkrirje.
- Asnjëherë mos futni në frigorifer ushqime të ngrohta. Ato duhet të ftohen më parë në temperaturë ambiente dhe më pas të vendosen, me qëllim që të sigurohet qarkullim i përshtatshëm i ajrit në frigorifer.
- Ushqimet ose enët e ushqimeve nuk duhet të prekin murin e pasmë të frigoriferit, pasi mund të ngrijnë pas murit. Mos e hapni vazhdimisht derën e frigoriferit.
- Mishi dhe peshku i pastër (i paketuar në paketim ose qese plastike) mund të futet në frigorifer, i cili mund të konsumohet brenda 1-2 ditësh.
- Frutat dhe perimet pa paketim mund të vendosen në pjesën e caktuar për frutat dhe perimet e freskëta.

## ● MBANI PARASYSH

Konfigurimi optimal i temperaturës për çdo sektor varet nga temperatura e ambientit. Temperatura mbi optimalen bazohet në temperaturën e ambientit mbi 25°C.

Rendi	LLOJI i hapësirës	Temperatura e synuar e ruajtjes [°C]	Ushqimi i përshtatshëm
1	Frigoriferi	+2 - +8	Vezët, ushqimet e gatua, ushqimet e paketuara, frutat dhe perimet, produktet e bulmetit, kekët, pijet dhe ushqimet e tjera nuk janë të përshtatshme për ngrirje.
2	(***)*-Ngrirësi	≤ -18	Produktet e detit (peshqit, karkalecat e detit, midhjet), produktet e ujit të ëmbël dhe produktet e mishit (rekomandohet për 3 muaj; sa më e gjatë të jetë koha e ruajtjes, aq më e keqe është shija dhe vlerat ushqyese), e përshtatshme për ngrirjen e ushqimeve të freskëta.
3	***-Ngrirësi	≤ -18	Produktet e detit (peshqit, karkalecat e detit, midhjet), produktet e ujit të ëmbël dhe produktet e mishit (rekomandohet për 3 muaj; sa më e gjatë të jetë koha e ruajtjes, aq më e keqe është shija dhe vlerat ushqyese), e përshtatshme për ngrirjen e ushqimeve të freskëta.
4	** -Ngrirësi	≤ -12	Produktet e detit (peshqit, karkalecat e detit, midhjet), produktet e ujit të ëmbël dhe produktet e mishit (rekomandohet për 3 muaj; sa më e gjatë të jetë koha e ruajtjes, aq më e keqe është shija dhe vlerat ushqyese), e përshtatshme për ngrirjen e ushqimeve të freskëta.
5	*-Ngrirësi	≤ -6	Produktet e detit (peshqit, karkalecat e detit, midhjet), produktet e ujit të ëmbël dhe produktet e mishit (rekomandohet për 3 muaj; sa më e gjatë të jetë koha e ruajtjes, aq më e keqe është shija dhe vlerat ushqyese), e përshtatshme për ngrirjen e ushqimeve të freskëta.
6	0-yje	-6 - 0	Mishi i freskët i derrit, i lopës, i pulës, disa ushqime të përpunuara të paketuara etj. (Rekomandohen që të hahen brenda ditës, preferohet jo më shumë se 3 ditë). Ushqime të përpunuara të paketuara pjesërisht (ushqime që nuk duhet të ngrijnë).
7	Ftohje	-2 - +3	Mish derri i freskët/i ngrirë, mish lope, mish pule, produkte uji të ëmbël etj. (7 ditë nën 0°C dhe mbi 0°C rekomandohet për konsum brenda asaj dite, preferohet jo më shumë se 2 ditë). Produktet e detit (jo më pak se 0 për 15 ditë, nuk rekomandohet të ruhet mbi 0°C.)
8	Ushqim i freskët	0 - +4	Mishi i freskët i derrit, i lopës, i pulës, ushqime të gatua etj. (Rekomandohen që të hahen brenda ditës, preferohet jo më shumë se 3 ditë)
9	Verë	+5 - +20	Verë e kuqe, verë e bardhë, verë me gaz etj.

AL

## ● MBANI PARASYSH

Ju lutemi t'i ruani ushqimet e ndryshme në përputhje me hapësirat ose temperaturat e synuara të ruajtjes që janë blerë.

# PASTRIMI DHE MIRËMBAJTJA

## Shkrirja e akullit

### Frigoferi duhet të shkrihet manualisht.

- Hiqeni spinën nga priza në mur, hapni derën dhe hiqini të gjitha ushqimet e vendosini në një vend të freskët. Rekomandohet që ta hiqni akullin me një kruajtëse plastike, ose të lini temperaturë të ngrihet vetë derisa akulli të shkrijë. Më pas fshijeni akullin dhe ujin e mbetur, dhe vendoseni përsëri spinën në prizë për ta ndezur frigoferin.
- Është normale që evaporatori në frigofer të ngrijë gjatë përdorimit. Kur e shkri manualisht, përdorni tabakanë e kullimit për të lidhur ujin e shkrijes.

### ● MBANI PARASYSH

Nuk duhet të përdoren pajisje ose mjete të tjera mekanike për të përsheptuar shkrijen, përveç atyre të rekomanduara nga prodhuesi. Mos e dëmtoni qarkun e gazit ftohës.

## Ndalimi i përdorimit

### Ndërprerje energjie:

Në rast ndërprerjeje energjie, edhe kur është verë, ushqimet brenda pajisjes mund të ruhen për disa orë; gjatë ndërprerjes së energjisë dyert nuk duhet të hapen shumë herë dhe të mos vendosen ushqime të tjera të freskëta në pajisje.

### Kur nuk përdoret për një kohë të gjatë:

Pajisja duhet të hiqet nga priza dhe më pas të pastrohet. Lëri dyert të hapura për të parandaluar erën e keqe.

### Kur transferoheni:

Përpara se të transferoni frigoferin, hiqni të gjitha artikujt jashtë, fiksoni pjesët prej xhami, mbajtësin e perimeve, sirtarët e hapësirës së ngrirjes etj. me ngjitëse dhe shtrëngoni këmbët e nivelimit, mbyllni dyert dhe fiksojini me ngjitëse. Gjatë transportimit, pajisja nuk duhet të vendoset me kokë poshtë ose horizontalisht ose të dridhet; këndi gjatë transportimit nuk duhet të jetë më i madh se 45°.

### ● MBANI PARASYSH

Pas ndezjes, pajisja duhet të mbahet në punë vazhdimisht. Përgjithësisht, përdorimi i pajisjes nuk duhet të ndërpritet; përndryshe mund të shkurtohet jetëgjatësia e shërbimit. Ushqimet mund të ruhen për disa orë edhe në verë në rast ndërprerjeje energjie; rekomandohet që të mos e hapni derën shpesh.

# ZGJIDHJA E PROBLEMEVE

Problemet e thjeshta të mëposhtme mund të zgjidhen nga përdoruesi. Ju lutem të telefononi servisin nëse problemet nuk zgjidhen.

Problemi	Arsyeja e mundshme
Pajisja nuk punon	<ul style="list-style-type: none"> <li>Kontrolloni nëse pajisja është lidhur në rrymë ose nëse spina është vendosur mirë.</li> </ul>
	<ul style="list-style-type: none"> <li>Kontrolloni nëse tensioni është shumë i ulët.</li> </ul>
	<ul style="list-style-type: none"> <li>Kontrolloni nëse ka ndërprerje energjie ose ka rënë ndonjë siguresë.</li> </ul>
Aromë e keqe	<ul style="list-style-type: none"> <li>Mbështillni mirë ushqimet me erë të fortë.</li> </ul>
	<ul style="list-style-type: none"> <li>Kontrolloni nëse ka ushqime të prishura.</li> </ul>
	<ul style="list-style-type: none"> <li>Pastroni pjesën e brendshme të frigoriferit.</li> </ul>
Përdorimi i kompresorit për një kohë të gjatë.	<ul style="list-style-type: none"> <li>Punimi i frigoriferit për kohë të gjatë në verë është normal.</li> </ul>
	<ul style="list-style-type: none"> <li>kur temperatura e ambientit është e lartë, ndaj nuk këshillohet që të mbani njëkohësisht tepër ushqime në pajisje.</li> </ul>
	<ul style="list-style-type: none"> <li>Përpara se të vendosen në pajisje, ushqimet duhet të ftohen.</li> </ul>
	<ul style="list-style-type: none"> <li>Dyert hapen shumë shpesh.</li> </ul>
Dera nuk mund të mbyllet siç duhet	<ul style="list-style-type: none"> <li>Dera ka ngecur nga paketat e ushqimit, është vendosur shumë ushqim.</li> </ul>
	<ul style="list-style-type: none"> <li>Frigoriferi është i anuar.</li> </ul>
Zhurmë e lartë	<ul style="list-style-type: none"> <li>Kontrolloni nëse dyshemeja është në nivel dhe nëse frigoriferi është vendosur që të mos lëvizë.</li> </ul>
	<ul style="list-style-type: none"> <li>Kontrolloni nëse pjesët janë vendosur në vendet e duhura.</li> </ul>
Fole e nxehtë	<ul style="list-style-type: none"> <li>Shpërndarja e nxehtësisë së kondensatorit të integruar përmes folesë, e cila është normale kur foleja nxehet për shkak të temperaturës së lartë të ambientit, ruajtjes së një sasive shumë të madhe të ushqimit ose fikjes së kompresorit. Siguroni ajrim të mirë për të lehtësuar shpërndarjen e nxehtësisë.</li> </ul>
Kondensim i sipërfaqes	<ul style="list-style-type: none"> <li>Kondensimi i sipërfaqes së jashtme dhe gominave të deryve të frigoriferit është normal kur lagështia e ambientit është shumë e lartë. Thjesht thajeni kondensimin me një peshqir të pastër.</li> </ul>

AL

# SHTOJCË

## Veçanërisht për standardin e ri evropian

Pjesët e porositura në tabelën e mëposhtme mund të blihen nëpërmjet kanalit të ofruesit të shërbimeve

Pjesa e porositur	Ofrohet nga	Koha minimale që kërkohet për sigurimin
Termostate	Personali profesionist i mirëmbajtjes	Të paktën 7 vjet pas nxjerrjes në treg të modelit të fundit
Sensorë temperature	Personali profesionist i mirëmbajtjes	Të paktën 7 vjet pas nxjerrjes në treg të modelit të fundit
Panele qarku të stampuar	Personali profesionist i mirëmbajtjes	Të paktën 7 vjet pas nxjerrjes në treg të modelit të fundit
Burimet e dritës	Personali profesionist i mirëmbajtjes	Të paktën 7 vjet pas nxjerrjes në treg të modelit të fundit
Doreza dyersh	Riparuesit profesionistë dhe përdoruesit përfundimtarë	Të paktën 7 vjet pas nxjerrjes në treg të modelit të fundit
Menteshat e derës	Riparuesit profesionistë dhe përdoruesit përfundimtarë	Të paktën 7 vjet pas nxjerrjes në treg të modelit të fundit
Tabakatë	Riparuesit profesionistë dhe përdoruesit përfundimtarë	Të paktën 7 vjet pas nxjerrjes në treg të modelit të fundit
Shportat	Riparuesit profesionistë dhe përdoruesit përfundimtarë	Të paktën 7 vjet pas nxjerrjes në treg të modelit të fundit
Gomina dere	Riparuesit profesionistë dhe përdoruesit përfundimtarë	Të paktën 10 vjet pas nxjerrjes në treg të modelit të fundit

## I nderuar klient,

1. Nëse dëshironi që ta ktheni ose ta zëvendësoni produktin, ju lutemi të kontaktoni dyqanin ku e bletë.

(Mos harroni të merrni me vete faturën e blerjes)

2. Nëse produkti prishet dhe ka nevojë për riparim, ju lutemi të kontaktoni kompaninë e shërbimeve pas shitjes.

## ● MBANI PARASYSH

Informacioni i modelit në bazën e të dhënave të produktit, si dhe identifikuesi i modelit mund të gjenden nëpërmjet lidhjes së internetit, duke skanuar kodin QR nëse ka, mbi etiketën e efikasitetit të energjisë së produktit.

Për më shumë informacion rreth efikasitetit të energjisë së pajisjes, vizitoni <https://ec.europa.eu> dhe kërkoni duke përdorur emrin e modelit.

Emri i modelit mund të gjendet në etiketën e klasifikimit të pajisjes.

## Zona më e ftohtë në frigorifer

### OPSIONALE: Treguesi i temperaturës OK

Treguesi i temperaturës OK mund të përdoret për të përcaktuar temperatura nën +4 °C. Ulni gradualisht temperaturën nëse shenja nuk tregon "OK".

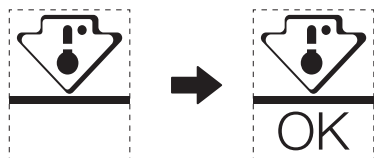

Për të garantuar temperaturën në këtë zonë, mos e ndryshoni pozicionin e raftit. Frigoriferët me ajër të forcuar (të pajisur me ventilator ose modelet Pa Ngrirje), simboli i zonës më të ftohtë nuk tregohet sepse temperatura brenda është homogjene.

### Konfigurimi i treguesit të temperaturës

- Për t'ju ndihmuar ta konfiguroni mirë frigoriferin, ai është i pajisur me një tregues temperature që monitoron temperaturën mesatare në zonën më të ftohtë.
- **PARALAJMËRIM:** Ky tregues ka për qëllim të punojë vetëm me frigoriferin tuaj, mos e përdorni në një frigorifer tjetër (në fakt, zona më e ftohtë nuk është e njëjtë), apo për ndonjë përdorim tjetër.

### Kontrollimi i temperaturës në zonën më të ftohtë

- Me treguesin e temperaturës, mund të kontrolloni rregullisht që temperatura e zonës më të ftohtë është e saktë. Por, temperatura e brendshme e frigoriferit varet nga disa faktorë, si temperatura e ambientit të dhomës, sasia e ushqimit të ruajtur dhe shpeshësia e hapjes së derës. Duhet të merren parasysh këta faktorë kur konfigurohet pajisja.
- Kur treguesi thotë «OK», kjo do të thotë që termostati është vendosur mirë dhe temperatura e brendshme është e saktë.
- Nëse treguesi i temperaturës bëhet I BARDHË, kjo do të thotë që temperatura është tepër e lartë; në këtë rast, rriteni kontrollin e temperaturës së frigoriferit dhe prisni 12 orë para se të bëni një kontroll tjetër me sy të treguesit. Kur futen ushqime të freskëta ose dera është lënë hapur, ekziston mundësia që treguesi i temperaturës të bëhet I BARDHË pas njëfarë kohe.





## PODĚKOVÁNÍ

Děkujeme vám, že jste si zvolili značku Midea! Před použitím nového výrobku Midea si důkladně přečtete tento návod, abyste si byli jistí, že víte, jak bezpečně ovládat funkce, které váš nový spotřebič nabízí.

# OBSAH

<b>PODĚKOVÁNÍ</b> .....	01
<b>TECHNICKÉ ÚDAJE</b> .....	02
<b>PŘEHLED PRODUKTU</b> .....	03
<b>MONTÁŽ VÝROBKU</b> .....	04
<b>POKYNY K OVLÁDÁNÍ</b> .....	08
<b>ČIŠTĚNÍ A ÚDRŽBA</b> .....	10
<b>ŘEŠENÍ POTÍŽÍ</b> .....	11
<b>DODATEK</b> .....	12

# TECHNICKÉ ÚDAJE

<b>Model výrobku</b>	<b>MDRD142SLE</b>
Jmenovité napětí/frekvence	220-240 V-/50 Hz
Jmenovitý proud	0,5 A
Celkový objem	93 L
Objem prostoru pro čerstvé potraviny	93 L
Chladivo, množství	R600a, 24 g
Celkové rozměry (Š × H × V)	488 × 440 × 835 mm

# PŘEHLED PRODUKTU

## Názvy součástí

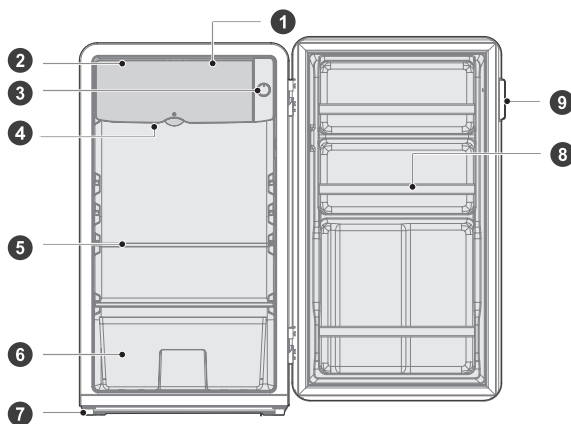

- |   |                          |   |   |
|---|--------------------------|---|---|
| 1 | Rychle přístupný prostor | 6 | Příhrádka na ovoce a zeleninu (volitelná) |
| 2 | Malá dvířka              | 7 | Vyrovnávací noha                          |
| 3 | Regulátor termostatu     | 8 | Tyč                                       |
| 4 | Tác pro odvedení vody    | 9 | Rukojeť dveří                             |
| 5 | Skleněná police          |   |   |

### UPOZORNĚNÍ

Výše uvedený obrázek slouží pouze pro referenci. Skutečná konfigurace bude záviset na fyzickém výrobku nebo prohlášení distributora.

# MONTÁŽ VÝROBKU

## Pokyny k montáži

### Pro chladicí zařízení s klimatickou třídou

- V závislosti na klimatické třídě je tato chladnička určena k použití v rozmezí okolní teploty podle následující tabulky.
- Klimatickou třídu najdete na typovém štítku. Výrobek nemusí při teplotách mimo uvedený rozsah fungovat správně.
- Klimatickou třídu najdete na štítku výrobku.

### Efektivní rozsah teplot

- Výrobek je navržen tak, aby normálně fungoval v teplotním rozsahu určeném jeho třídou.

Třída	Symbol	Rozsah okolní teploty °C	
		IEC 62552 (ISO 15502)	ISO 8561
Rozšířené mírné pásmo	SN	+10 až +32	+10 až +32
Mírné pásmo	N	+16 až +32	+16 až +32
Subtropické pásmo	ST	+16 až +38	+18 až +38
Tropické pásmo	T	+16 až +43	+18 až +43

### Rozměry a odstupy

- Příliš malá vzdálenost od sousedních předmětů může vést ke zhoršení funkce mrazení a vyšším nákladům na elektrickou energii. Při montáži spotřebiče ponechte odstup od všech sousedních stěn více než 100 mm.

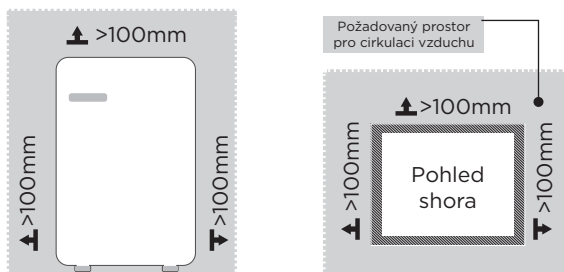

### UPOZORNĚNÍ

Výše uvedený obrázek slouží pouze pro referenci. Skutečná konfigurace bude záviset na fyzickém výrobku nebo prohlášení distributora.

Schéma požadavků na prostor (při otevřených a zavřených dveřích)

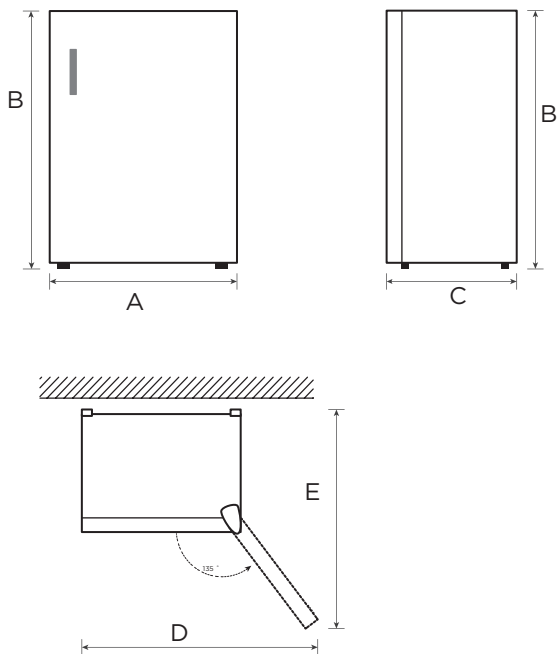

Šířka	Celkový výška	Hloubka	Šířka při otevření dveří do 135°	Hloubka při otevření dveří do 135°
A	B	C	D	E
488	835	440	970	890

Poznámka: Všechny rozměry jsou uvedeny v milimetrech.

CZ

## Montáž madla dveří (volitelné)

1. Podle obrázku zarovnejte dva kulaté otvory v základně madla s předvrtanými otvory ve dveřích a pomocí přiloženého křížového šroubováku utáhněte dva šestihřanné šrouby tak, aby se základna madla nepohybovala.
2. Zarovnejte madlo s horní a dolní vodící rýhou na základně madla a zasuňte madlo vodorovně zleva doprava, co nejvíce to půjde, jak je znázorněno na obrázku.
3. Zarovnejte zápusťný šroub s předvrtaným otvorem na dolní straně madla a pevně jej zašroubujte.

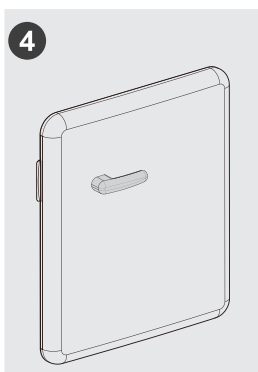
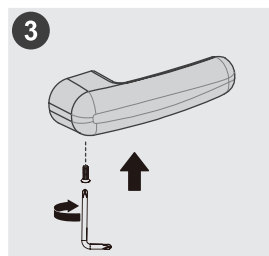
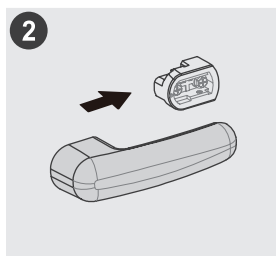

### ⚠ UPOZORNĚNÍ

Pokud budete chtít madlo odejmout, bude zapotřebí nejdříve vyjmout šroub a pak madlem lehce zatřást, aby jej bylo možné vytáhnout opačným směrem (zprava doleva). Dbejte opatrnosti, abyste jej vodorovně nezatačili příliš silně a nepřivodili si zranění prstů.

(Výše uvedený obrázek slouží pouze pro referenci. Skutečná konfigurace bude záviset na fyzickém výrobku nebo prohlášení distributora)

CZ

## Vyrovňovací nožičky

Spotřebič musí být vyrovnán, aby se zabránilo vibracím.

Pokud to bude nutné, nastavte vyrovnávací nožičky, aby vykompenzovaly nerovnou podlahu.

Jako pomoc k zavírání dveří by měla být přední část spotřebiče mírně výš než zadní část.

Vyrovňovacími šrouby lze snadno otáčet, když spotřebič mírně nakloníte.

Otáčením vyrovnávacími šrouby proti směru hodinových ručiček ↺ spotřebič zvednete, otáčením ve směru hodinových ručiček ↻ jej snížíte.

## Tác pro odvedení vody

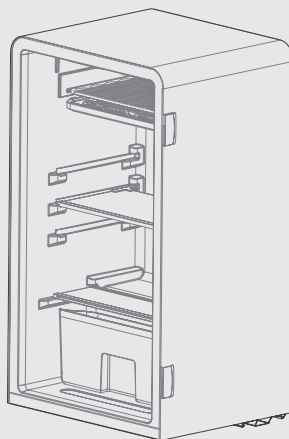
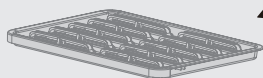

### Návod k obsluze:

1. Otevřete dvířka a vytáhněte tác pro odvedení vody.
2. Vylijte vodu z tácu pro odvedení vody a tác pro odvedení vody vraťte zpět.

## Tipy pro úsporu energie

- Neumísťujte spotřebič do blízkosti sporáků, radiátorů ani jiných zdrojů tepla. Pokud je okolní teplota vysoká, kompresor se spouští častěji a po delší dobu, což vede k vyšší spotřebě energie.
- Zajistěte dostatečnou ventilaci u základny spotřebiče, po jeho stranách a za zadní částí spotřebiče. Ventilační otvory nikdy nezakrývejte.
- Dodržujte také odstupové vzdálenosti uvedené v kapitole „Montáž výrobku“.
- Uspořádání šuplíků, polic a drátěných roštů uvedené na obrázcích umožňuje nejefektivnější využívání energie, a mělo by proto být co nejvíce dodržováno. Všechny šuplíky a police by měly zůstat ve spotřebiči, aby teplota zůstala stabilní a šetřila se energie.
- Rovnoměrně naplněný chladicí/mrazicí prostor přispívá k optimálnímu využívání energie. Zabraňte proto tomu, aby byly prostory prázdné nebo poloprázdné.
- Teplé potraviny nechte před umístěním do chladničky/mrazničky vychladnout. Potraviny, které jsou již zchladnuté, zvyšují energetickou účinnost.
- Otevírejte dveře krátce jen na nezbytnou dobu, abyste minimalizovali ztrátu chladu. Otevírání dveří na krátkou dobu a jejich řádné zavírání snižuje spotřebu energie.
- Těsnění dveří spotřebiče musí být dokonale neporušené, aby se dveře řádně dovíraly a spotřeba energie se zbytečně nezvyšovala.

CZ



# POKYNY K OVLÁDÁNÍ

## Ovládací panel

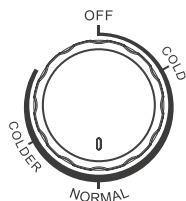

- Čísla neznamenají konkrétní nastavenou teplotu, ale teplotní hladinu.  
„COLD“ znamená nejteplejší nastavení.  
„COLDER“ znamená nejchladnější nastavení.  
Čím vyšší je toto číslo, tím nižší bude skutečná teplota uvnitř chladničky.  
„OFF“ znamená zastavení chodu.
- Nastavte chladničku stupeň mezi „COLD“ a „COLDER“.  
Doporučený stupeň: „normal“

## UPOZORNĚNÍ

Skutečný ovládací panel se může model od modelu lišit.

## Tipy pro skladování potravin

### Chladicí prostor

- Tekutiny do chladničky nikdy nevkládejte v neutěsněných nádobách, abyste snížili vlhkost a zabránili následnému vytváření ledu. Námraza má tendenci se koncentrovat v nejchladnějších částech výparníku. Skladování nezakrytých tekutin vede k častější nutnosti odmrazování.
- Do chladničky nikdy nevkládejte teplé potraviny. Ty by měly nejprve zchladnout na pokojovou teplotu a poté být umístěny do chladničky, aby v ní byla zajištěna adekvátní cirkulace vzduchu.
- Potraviny ani nádoby s potravinami se nesmí dotýkat zadní stěny chladničky, protože by mohly k zadní stěně přimrznout. Neotevírejte dveře chladničky často.
- Do chladničky lze umístit maso a očištěné ryby (zabalené v balení nebo v plastové fólii), které lze spotřebovat do 1-2 dní.
- Ovoce a zeleninu bez obalu lze umístit do části určené pro čerstvé ovoce a zeleninu.

## UPOZORNĚNÍ

Optimální nastavení teploty jednotlivých prostorů závisí na okolní teplotě. Výše uvedená optimální teplota je založena na okolní teplotě 25 °C.

Pořadí	Typ prostoru	Cílová skladovací teplota [°C]	Příslušná potravin
1	Chladnička	+2 - +8	Vejce, vařené potraviny, balené potraviny, ovoce a zelenina, mléčné výrobky, dorty, nápoje a další potraviny, které nejsou vhodné k mrazení.
2	(***)*-Mraznička	≤ -18	Výrobky z mořských živočichů (ryby, krevety, korýši), výrobky ze sladkovodních živočichů a masné výrobky (doporučuje se uchovávání po dobu 3 měsíců; čím delší je doba, tím horší je chuť a nutriční hodnoty), vhodné pro mražené čerstvé potraviny.
3	***-Mraznička	≤ -18	Výrobky z mořských živočichů (ryby, krevety, korýši), výrobky ze sladkovodních živočichů a masné výrobky (doporučuje se uchovávání po dobu 3 měsíců; čím delší je doba, tím horší je chuť a nutriční hodnoty), vhodné pro mražené čerstvé potraviny.
4	** -Mraznička	≤ -12	Výrobky z mořských živočichů (ryby, krevety, korýši), výrobky ze sladkovodních živočichů a masné výrobky (doporučuje se uchovávání po dobu 3 měsíců; čím delší je doba, tím horší je chuť a nutriční hodnoty), vhodné pro mražené čerstvé potraviny.
5	*-Mraznička	≤ -6	Výrobky z mořských živočichů (ryby, krevety, korýši), výrobky ze sladkovodních živočichů a masné výrobky (doporučuje se uchovávání po dobu 3 měsíců; čím delší je doba, tím horší je chuť a nutriční hodnoty), vhodné pro mražené čerstvé potraviny.
6	0 hvězdiček	-6 - 0	Čerstvé vepřové, hovězí, ryby, kuřecí, některé balené zpracované potraviny atd. (doporučuje se je zkonsumovat ve stejný den, nejlépe do maximálně 3 dnů). Částečně balené zpracované potraviny (potraviny, které nejsou určeny k mrazení).
7	Zchlazovací prostor	-2 - +3	Čerstvé/mražené vepřové, hovězí a kuřecí maso, výrobky ze sladkovodních ryb atd. (pod 0 °C mohou být potraviny uchovávány po 7 dnů, nad 0 °C se doporučuje potraviny zkonsumovat ve stejný den, nejlépe do maximálně 2 dnů), potraviny z moře (pod 0 °C po dobu 15 dnů, nedoporučuje se skladovat při teplotě nad 0 °C).
8	Čerstvé potraviny	0 - +4	Čerstvé vepřové, hovězí, ryby, kuřecí, vařené potraviny atd. (doporučuje se je zkonsumovat ve stejný den, nejlépe do maximálně 3 dnů).
9	Víno	+5 - +20	Červené víno, bílé víno, šumivé víno atd.

## ● UPOZORNĚNÍ

Skladujte různé druhy potravin v jim příslušných prostorech nebo podle cílové skladovací teploty zakoupených výrobků.

# ČIŠTĚNÍ A ÚDRŽBA

## Odmrazování

### **Chladničku je nutné ručně odmrazovat.**

- Vytáhněte zástrčku ze zásuvky, otevřete dvířka, vyjměte všechny potraviny a uložte je na chladném místě. Doporučuje se odstranit námrazu plastovou škrabkou nebo nechat teplotu přirozeně stoupat, dokud se námraza nerozpustí. Poté setřete zbývající led a vodu a zapojením zástrčky zapněte chladničku.
- Je normální, že výparník v chladničce během používání namrzá. Při ručním odmrazování k zachycování vody z odmrazování použijte táč pro odvedení vody.

### **UPOZORNĚNÍ**

Pro zrychlení odmrazování se nesmějí používat jiná mechanická zařízení nebo jiné prostředky kromě těch, které doporučuje výrobce. Vyhněte se poškození okruhu chladiwa.

## Ukončení používání

### **Výpadek napájení:**

Při výpadku napájení, a to dokonce i v létě, lze potraviny uvnitř spotřebiče uchovávat po několik hodin. Během výpadku napájení je nutné snížit četnost otevírání dveří a nevkládat do spotřebiče žádné další čerstvé potraviny.

### **Dlouhodobé nepoužívání:**

Spotřebič musíte odpojit a vyčistit. Dveře nechte otevřené, abyste zabránili vzniku zápachu.

### **Přemístování:**

Před přemístěním lednice vyjměte všechny předměty zevnitř, připevněte páskou skleněné přepážky, prostor na zeleninu, šuplíky mrazicího oddílu atd. a utáhněte vyrovnávací nožičky; zavřete dveře a utěsněte je páskou. Během přemístování se spotřebič nesmí otočit vzhůru nohama ani do horizontální polohy ani nesmí být vystaven vibracím. Naklonění během přesunování nesmí přesáhnout 45°.

CZ

### **UPOZORNĚNÍ**

Po spuštění by měl být spotřebič v nepřetržitém chodu. Obecně by neměl být provoz spotřebiče přerušován. V opačném případě by mohla být ovlivněna jeho životnost. Potraviny lze v případě výpadku napájení uchovávat několik hodin i v létě. Doporučujeme snížit frekvenci otevírání dveří.

# ŘEŠENÍ POTÍŽÍ

Uživatel může vyřešit následující jednoduché problémy. Pokud se problémy nepodaří vyřešit, zavolejte na poprodejní servisní oddělení.

Problém	Možná příčina
Spotřebič nelze uvést do provozu	• Zkontrolujte, zda je spotřebič připojený k napájení a zda je zástrčka řádně zasunuta
	• Zkontrolujte, zda není napětí příliš nízké
	• Zkontrolujte, zda nedošlo k výpadku napájení nebo vynechávání některého okruhu
Dochází k zápachu	• Aromatické potraviny je nutné těsně zabalit
	• Zkontrolujte, zda není nějaká potravina zkažená
	• Vyčistěte vnitřní prostor chladničky
Kompresor je spuštěn dlouho	• Dlouhé spuštění kompresoru je normální v létě,
	• nebo když je okolní teplota příliš vysoká. Nedoporučuje se vkládat do spotřebiče příliš mnoho potravin najednou
	• Než se potraviny do spotřebiče vloží, je nutné je zchladit
	• Neotevírejte dveře příliš často
Dveře nelze dostatečně zavřít	• Dveřím překáží balení potravin. Uvnitř je příliš mnoho potravin
	• Chladnička je nakloněna
Jsou slyšet hlasité zvuky	• Zkontrolujte, zda je podlaha rovná a zda je chladnička umístěna stabilně
	• Zkontrolujte, zda je veškeré příslušenství na správném místě
Plášť chladničky je horký	• Dochází k odvodu tepla vestavěného kondenzátoru přes kryt, což je normální. Zahřívá-li se kryt v důsledku vysoké okolní teploty a skladování příliš velkého množství potravin nebo se vypne kompresor, zajistěte dobré větrání, aby se usnadnil odvod tepla
Na povrchu dochází ke kondenzaci	• Kondenzace na vnějším povrchu a těsnění dveří chladničky je normální, když je okolní vlhkost příliš vysoká. Kondenzát stačí otřít čistým ručníkem.

# DODATEK

## Speciální poznámka pro novou evropskou normu

Díly k objednání v následující tabulce lze získat od poskytovatele servisu

Díl k objednání	Kdo jej poskytuje	Minimální doba požadovaná k poskytování
Termostaty	Profesionální specialisté na údržbu	Nejméně 7 let od uvedení posledního modelu na trh
Teplotní senzory	Profesionální specialisté na údržbu	Nejméně 7 let od uvedení posledního modelu na trh
Desky plošných spojů	Profesionální specialisté na údržbu	Nejméně 7 let od uvedení posledního modelu na trh
Žárovky	Profesionální specialisté na údržbu	Nejméně 7 let od uvedení posledního modelu na trh
Madla dveří	Profesionální opraváři a koncoví uživatelé	Nejméně 7 let od uvedení posledního modelu na trh
Závěsy dveří	Profesionální opraváři a koncoví uživatelé	Nejméně 7 let od uvedení posledního modelu na trh
Zásuvky	Profesionální opraváři a koncoví uživatelé	Nejméně 7 let od uvedení posledního modelu na trh
Košé	Profesionální opraváři a koncoví uživatelé	Nejméně 7 let od uvedení posledního modelu na trh
Těsnění dveří	Profesionální opraváři a koncoví uživatelé	Nejméně 10 let od uvedení posledního modelu na trh

## Vážený zákazníku,

1. Pokud chcete výrobek vrátit nebo vyměnit, obraťte se na obchod, kde jste jej zakoupili.

(Nezapomeňte přinést stvrzenku)

2. Pokud dojde k poruše výrobku a je vyžadována oprava, obraťte se na poskytovatele poprodejních služeb.

## UPOZORNĚNÍ

Informace o modelu v databázi výrobků lze stejně jako označení modelu získat prostřednictvím webového odkazu otevřeného naskenováním kódu QR na štítku energetické účinnosti výrobku (nachází-li se tam).

Informace o energetické účinnosti spotřebiče jsou uvedeny na webu <https://ec.europa.eu>, kde je vyhledáte podle názvu modelu.

Název modelu lze nalézt na typovém štítku spotřebiče.

## Nejchladnější zóna chladničky

### **VOLITELNĚ: Indikátor OK-teploty**

Indikátor OK-teploty lze použít k určení teplot pod +4 °C. Pokud není na značce uvedeno „OK“, snižujte postupně teplotu.

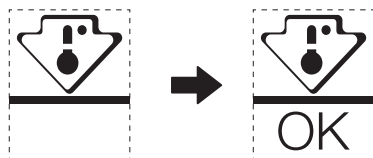

K zajištění teploty tohoto prostoru neměňte umístění police. U chladniček s nuceným oběhem vzduchu (vybavených ventilátorem nebo beznamrazových) není symbol nejchladnější zóny uveden, protože teplota uvnitř je homogenní.

### **Nastavení indikátoru teploty**

- Chladnička je vybavena indikátorem teploty, který monitoruje průměrnou teplotu nejchladnější zóny, aby vám to pomohlo chladničku dobře nastavit.
- **VÝSTRAHA:** Tento indikátor je určen k fungování pouze s touto chladničkou. Nepoužívejte jej v jiné chladničce (nejchladnější zóny se ve skutečnosti liší) ani k žádnému jinému použití.

### **Kontrola teploty nejchladnější zóny**

- Pomocí indikátoru teploty můžete pravidelně kontrolovat, že je teplota nejchladnější zóny správná. Vnitřní teplota chladničky ve skutečnosti závisí na několika faktorech, jako je okolní teplota v místnosti, množství uložených potravin a frekvence otevírání dveří. Vezměte tyto faktory při nastavování spotřebiče v úvahu.
- Pokud se na indikátoru zobrazuje „OK“, znamená to, že je termostat dobře nastaven a vnitřní teplota je správná.
- Pokud se indikátor teploty změní na BÍLOU barvu, znamená to, že je teplota příliš vysoká. V takovém případě zvýšte nastavení ovládání teploty chladničky a počkejte 12 hodin, než indikátor znovu vizuálně zkontrolujete. Je možné, že indikátor teploty změní dočasně barvu na BÍLOU, když vložíte čerstvé potraviny nebo když dveře zůstanou chvíli otevřené.



## ĎAKOVNÝ LIST

Ďakujeme vám, že ste si vybrali značku Midea! Pred prvým použitím vášho nového výrobku Midea si pozorne prečítajte tento návod na obsluhu, aby ste vedeli, ako bezpečne využívať vlastností a funkcie, ktoré váš nový spotrebič ponúka.

# OBSAH

<b>ĎAKOVNÝ LIST</b> .....	01
<b>TECHNICKÉ PARAMETRE</b> .....	02
<b>PREHLAD VÝROBKU</b> .....	03
<b>INŠTALÁCIA VÝROBKU</b> .....	04
<b>PREVÁDZKOVÉ POKYNY</b> .....	08
<b>ČISTENIE A ÚDRŽBA</b> .....	10
<b>RIEŠENIE PROBLÉMOV</b> .....	11
<b>PRÍLOHA</b> .....	12



# TECHNICKÉ PARAMETRE

<b>Produktový model</b>	<b>MDRD142SLE</b>
Menovité napätie/frekvencia	220 - 240 V stried./50 Hz
Menovitý prúd	0,5 A
Celkový objem	93 L
Objem priehradky na čerstvé potraviny	93 L
Chladivo, množstvo	R600a, 24 g
Celkové rozmery (Š x H x V)	488 x 440 x 835 mm

# PREHĽAD VÝROBKU

## Názvy dielov

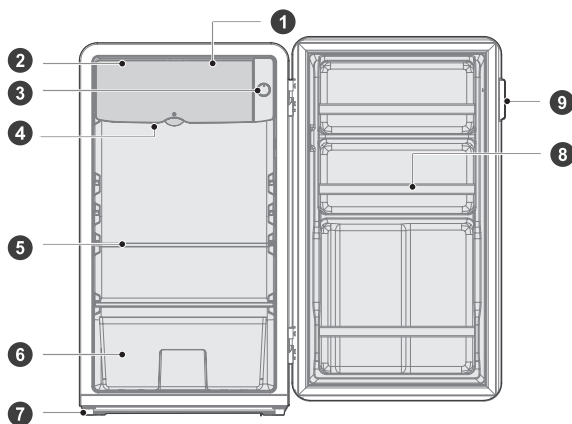

- |   |                     |   |  |
|---|---------------------|---|--|
| 1 | Pohodlná priehradka | 6 | Skrinka na ovocie a zeleninu (voliteľná) |
| 2 | Malé dvierka        | 7 | Vyrovnávací nožička                      |
| 3 | Gombík termostatu   | 8 | Panel nástrojov                          |
| 4 | Odtokový zásobník   | 9 | Rukoväť dvierok                          |
| 5 | Sklenená polica     |   |  |

### UPOZORNENIE

Hore znázornený obrázok je len ilustračný. Skutočná konfigurácia závisí od reálneho výrobku alebo vyhlásenia distribútora.

# INŠTALÁCIA VÝROBKU

## Pokyny na inštaláciu

### Pre chladiace zariadenia s klimatickou triedou

- V závislosti od klimatickej triedy je táto chladnička určená na použitie v teplotnom rozsahu prostredia uvedenom v nasledujúcej tabuľke.
- Klimatická trieda je uvedená na typovom štítku. Výrobok nemusí správne fungovať pri teplotách mimo uvedeného rozsahu.
- Klimatická trieda je uvedená na produktovom štítku.

### Efektívny rozsah teploty

- Výrobok je určený na bežnú prevádzku pri rozsahu teplôt podľa príslušnej klasifikačnej triedy.

Trieda	Symbol	Rozsah okolitej teploty v °C	
		IEC 62552 (ISO 15502)	ISO 8561
Rozšírená teplota	SN	+10 až +32	+10 až +32
Teplota	N	+16 až +32	+16 až +32
Subtrópy	ST	+16 až +38	+18 až +38
Trópy	T	+16 až +43	+18 až +43

### Rozmery a odstupy

- Dôsledkom príliš malej vzdialenosti od susedných predmetov by mohlo byť zníženie mraziacej výkonnosti a zvýšenie nákladov za elektrinu. Pri inštalácii spotrebiča nechajte vzdialenosť viac ako 100 mm od každej susednej steny.

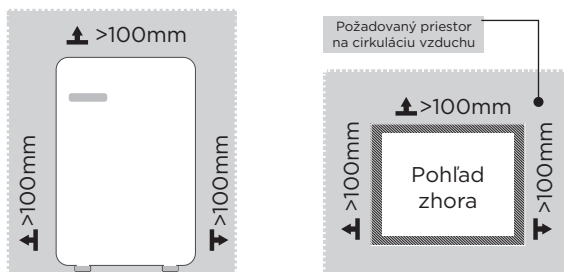

### UPOZORNENIE

Hore znázornený obrázok je len ilustračný. Skutočná konfigurácia závisí od reálneho výrobku alebo vyhlásenia distribútora.

Schéma priestorových nárokov (keď sú dvere otvorené a keď sú dvere zatvorené)

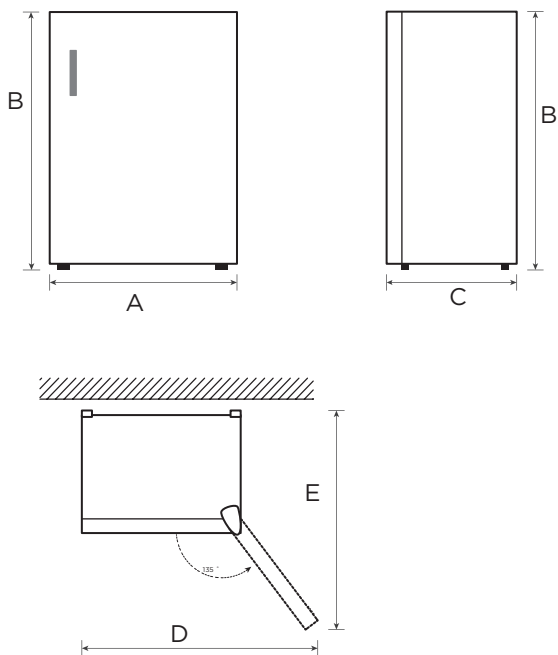

Šírka	Celková výška	Hĺbka	Šírka s dvierkami otvorenými na 135°	Hĺbka s dvierkami otvorenými na 135°
A	B	C	D	E
488	835	440	970	890

Upozornenie: Všetky rozmery sú v mm.

SK

## Inštalácia rukoväti dverí (voliteľné)

1. Podľa ilustrácie na obrázku zarovnajte dva okrúhle otvory vnútri základne rukoväti s vyhradenými otvormi vo dverách, a pomocou vlastného krížového skrutkovača Phillips pripevnite dve šesťhranné skrutky tak, aby sa základňa rukoväti netriasla.
2. Zarovnajte rukoväť s dolným a horným vodiacim otvorom na základni rukoväti a zatlačte rukoväť horizontálne zľava doprava, ako je znázornené na obrázku, až na doraz.
3. Zarovnajte zapustenú skrutku s vyhradeným otvorom na dolnej strane rukoväti a pevne ju utiahnite.

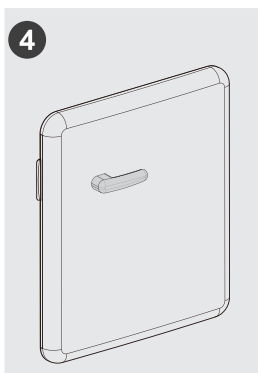
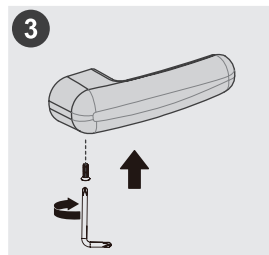
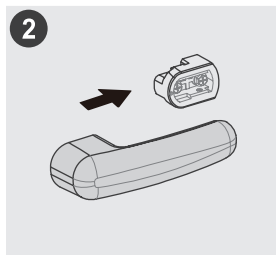

### UPOZORNENIE

Ak chcete rukoväť demontovať, najskôr odmontujte skrutku a potom zľahka potraсте rukoväťou a zároveň ju tlačte opačným smerom (sprava doľava). Dajte pozor, aby ste rukoväť horizontálne netlačili príliš silno, mohli by ste si poraniť prsty.

(Hore znázornený obrázok je len ilustračný. Skutočná konfigurácia závisí od reálneho výrobu alebo vyhlásenia distribútora.)

SK

## Vyrovnávací noha

Prístroj sa musí vyrovnáť, aby nedochádzalo k vibráciám.

Podľa potreby nastavte vyrovnávacie skrutky tak, aby kompenzovali nerovnosti podlahy.

Predná strana by mala byť o niečo vyššie ako zadná, aby sa uľahčilo zatváranie dvierok.

Vyrovnávacie skrutky sa dajú ľahko otáčať po miernom naklonení skrine.

Otáčaním vyrovnávacích skrutiek proti smeru hodinových ručičiek  sa prístroj zdvihne, v smere hodinových ručičiek  sa spustí.

## Odtokový zásobník

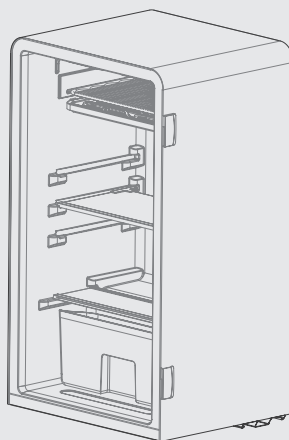
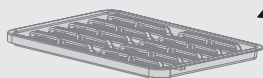

### Návod na ovládanie:

1. Otvorte malé dverka a vyberte odtokový zásobník.
2. Vylejte vodu z odtokového zásobníka a vložte odtokový zásobník späť.

## Rady na úsporu energie

- Spotrebič neumiestňujte do blízkosti sporákov, radiátorov ani iných zdrojov tepla. Ak je okolitá teplota vysoká, kompresor bude v činnosti častejšie a dlhšie, čo má za následok zvýšenú spotrebu energie.
- Zabezpečte dostatočné vetranie v spodnej časti spotrebiča, po stranách spotrebiča a na zadnej strane spotrebiča. Nikdy nezakrývajte vertacie otvory.
- Dodržte aj rozmery rozstupov uvedené v kapitole „Inštalácia“.
- Usporiadanie zásuviek, políc a regálov, ako je znázornené na obrázku, ponúka najefektívnejšie využitie energie, a preto by sa malo čo najviac zachovať. Všetky zásuvky a police by mali zostať v spotrebiči, aby sa udržala stabilná teplota a šetrila sa energia.
- K optimálnemu využitiu energie prispieva rovnomerne naplnený priestor chladničky/mrazničky. Vyhnite sa preto prázdny alebo poloprázdny priehradkám.
- Teplé jedlo nechajte pred vložením do chladničky/mrazničky vychladnúť. Potraviny, ktoré už vychladli, zvyšujú energetickú účinnosť.
- Dvere otvárajte len tak krátko, ako je potrebné, aby ste minimalizovali straty chladu. Krátke otvorenie dveriek a ich správne zatvorenie znižuje spotrebu energie.
- Tesnenie dveriek vášho spotrebiča musí byť dokonale neporušené, aby sa dverka správne zatvárali a zbytočne sa nezvyšovala spotreba energie.

SK

# PREVÁDZKOVÉ POKYNY

## Ovládací panel

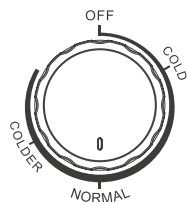

- Údaje neoznačujú konkrétnu hodnotu teploty, ale teplotný stupeň. Stupeň „COLD“ je nastavenie s najvyššou teplotou. Stupeň „COLDER“ je nastavenie s najnižšou teplotou. Čím vyššia je hodnota stupňa, tým nižšia bude skutočná teplota vo vnútri chladničky. Označenie „OFF“ znamená zastavenie prevádzky.
- Nastavte medzi hodnotami „cold“ a „colder“. Odporúčaný stupeň: „normal“

### UPOZORNENIE

Skutočný ovládací panel sa medzi jednotlivými modelmi môže líšiť.

## Tipy k uchovávaniu potravín

### Chladiaci priestor

- V rámci zníženia vlhkosti a následného vytvárania ľadu nikdy nekladajte tekutiny do chladničky v neutesených nádobách. Mráz má tendenciu koncentrovať sa v najchladnejších častiach výparníka. Skladovanie nezakrytých tekutín má za následok častejšiu potrebu rozmrazovania.
- Do chladničky nikdy nekladajte teplé jedlá. Tie by mali najskôr vychladnúť pri izbovej teplote a potom ich treba umiestniť tak, aby bola zabezpečená dostatočná cirkulácia vzduchu v chladničke.
- Potraviny alebo nádoby na potraviny by sa nemali dotýkať zadnej steny chladničky, pretože by mohli primrznúť k stene. Neotvárajte dvere chladničky príliš často.
- Mäso a čisté ryby (zabalené v obale alebo plastovej fólii) môžete vložiť do chladničky, spotrebujte ich do 1 až 2 dní.
- Ovocie a zeleninu bez obalu je možné umiestniť do časti určenej na čerstvé ovocie a zeleninu.

### UPOZORNENIE

Optimálne nastavenie teploty každej priehradky závisí od teploty okolia. Vyššia než optimálna teplota vychádza z teploty okolia 25 °C.

Poradie	TYP priehradky	Cielová skladovacia tepl. [°C]	Vhodné potraviny
1	Chladnička	+2 - +8	Vajíčka, varené potraviny, balené potraviny, ovocie a zelenina, mliečne výrobky, zákusky, nápoje a iné potraviny nevhodné na zmrazenie.
2	(***)*-Mraznička	≤ -18	Morské plody (ryby, krevety, mäkkýše), sladkovodné produkty a mäsové výrobky (odporúčané na 3 mesiace, čím dlhšie trvá skladovanie, tým horšia je chuť a nutričná hodnota), vhodné na mrazenie čerstvých potravín.
3	***-Mraznička	≤ -18	Morské plody (ryby, krevety, mäkkýše), sladkovodné produkty a mäsové výrobky (odporúčané na 3 mesiace, čím dlhšie trvá skladovanie, tým horšia je chuť a nutričná hodnota), vhodné na mrazenie čerstvých potravín.
4	** -Mraznička	≤ -12	Morské plody (ryby, krevety, mäkkýše), sladkovodné produkty a mäsové výrobky (odporúčané na 3 mesiace, čím dlhšie trvá skladovanie, tým horšia je chuť a nutričná hodnota), vhodné na mrazenie čerstvých potravín.
5	*-Mraznička	≤ -6	Morské plody (ryby, krevety, mäkkýše), sladkovodné produkty a mäsové výrobky (odporúčané na 3 mesiace, čím dlhšie trvá skladovanie, tým horšia je chuť a nutričná hodnota), vhodné na mrazenie čerstvých potravín.
6	0 hviezdíček	-6 - 0	Čerstvé bravčové, hovädzie, ryby, kuracie mäso, niektoré balené spracované potraviny atď. (odporúča sa zjesť v ten istý deň, najlepšie nie viac ako 3 dni). Čiastočne uzavreté spracované potraviny (potraviny, ktoré sa nezmrazujú).
7	Okolo nuly	-2 - +3	Čerstvé/mrazené bravčové, hovädzie, hydina, produkty z čistej vody atď. (7 dní pod 0 °C a nad 0 °C sa odporúča skonzumovať ešte v ten istý deň, ideálne nie dlhšie ako 2 dni). Morské plody (pod 0 na 15 dní, nie je vhodné skladovať nad 0 °C).
8	Čerstvé potraviny	0 - +4	Čerstvé bravčové, hovädzie, ryby, kuracie mäso, varené jedlo atď. (Odporúča sa jesť v ten istý deň, najlepšie nie dlhšie ako 3 dni)
9	Víno	+5 - +20	Červené víno, biele víno, šumivé víno atď.

## UPOZORNENIE

rozičné potraviny, ktoré si zakúpite, skladujte v rôznych priehradkách alebo podľa cieľovej skladovacej teploty.



# ČISTENIE A ÚDRŽBA

## Odmrazovanie

### Chladničku je potrebné manuálne odmrazovať.

- Odpojte zástrčku z elektrickej zásuvky, otvorte dvere, vytiahnite všetky potraviny a dajte ich do chladu. Mráz sa odporúča odstrániť pomocou plastovej škrabky alebo nechať teplotu prirodzene stúpať, kým sa mráz neroztopí. Potom zotrite zvyšný ľad a vodu a zapojením do elektrickej zásuvky zapnite chladničku.
- Je normálne, že na odparovači v chladničke vzniká pri používaní námraza. Pri manuálnom odmrazovaní používajte odtokový zásobník na zbieranie rozmrazenej vody.

### UPOZORNENIE

Na zrýchlenie procesu sa nesmú používať žiadne iné mechanické zariadenia ani prostriedky, okrem tých, ktoré odporúča výrobca. Nepoškodujte chladiaci okruh.

## Zastavenie používania

### Výpadok energie:

V prípade výpadku prúdu (aj v lete), môžete potraviny vo vnútri spotrebiča uchovávať niekoľko hodín. Počas výpadku energie je potrebné redukovať počet otvorení dverí a do spotrebiča sa už nesmú dávať čerstvé potraviny.

### Dlhodobé nepoužívanie:

Spotrebič sa musí odpojiť a potom vyčistiť. Nechajte dvere otvorené, aby ste zabránili zápachu.

### Presúva sa:

Pred premiestnením chladničky vytiahnite von všetky predmety, zafixujte páskou sklenené priečky, držiak na zeleninu, zásuvky mraziacej komory atď. a zatiahnite vyrovnávacie nožičky. Zatvorte dvere a zafixujte ich páskou. Počas premiestňovania nesmie byť spotrebič položený hore dnom ani vodorovne, nesmie ani vibrovať. Sklon počas premiestňovania nesmie byť väčší ako 45°.

### UPOZORNENIE

Po spustení musí spotrebič bežať nepretržite. Prevádzka spotrebiča sa spravidla nesmie prerušiť, inak by sa mohla znížiť jeho životnosť.

V prípade výpadku energie sú potraviny chránené niekoľko hodín dokonca aj v lete; odporúča sa menej často otvárať dvierka.

# RIEŠENIE PROBLÉMOV

Nasledujúce jednoduché problémy dokáže vyriešiť samotný používateľ. Ak sa problémy nepodarí vyriešiť, obráťte sa na oddelenie popredajných služieb.

Problém	Možná príčina
Porucha prevádzky	<ul style="list-style-type: none"><li>• Skontrolujte, či je spotrebič zapojený do zásuvky a či má zástrčka dobrý kontakt</li></ul>
	<ul style="list-style-type: none"><li>• Skontrolujte, či nie je napätie nízke</li></ul>
	<ul style="list-style-type: none"><li>• Skontrolujte, či nedošlo k výpadku napájania alebo či nedošlo k poruche čiastkových obvodov</li></ul>
Zápach	<ul style="list-style-type: none"><li>• Zapáchajúce potraviny je potrebné tesne uzavrieť</li></ul>
	<ul style="list-style-type: none"><li>• Skontrolujte, či v chladničke nie sú zhnité potraviny</li></ul>
	<ul style="list-style-type: none"><li>• Vyčistite vnútro chladničky</li></ul>
Dlhodobá prevádzka kompresora	<ul style="list-style-type: none"><li>• Dlhá prevádzka chladničky je v lete normálna,</li></ul>
	<ul style="list-style-type: none"><li>• keď je vysoká teplota prostredia. Nie je vhodné skladovať v zariadení príliš veľa potravín naraz.</li></ul>
	<ul style="list-style-type: none"><li>• Jedlo musí byť pred vložením do spotrebiča vychladnuté</li></ul>
	<ul style="list-style-type: none"><li>• Dvere sa otvárajú príliš často</li></ul>
Je možné, že dvierka nie sú dobre zatvorené	<ul style="list-style-type: none"><li>• Dvere sú držané balíkmi potravín. Vložené príliš veľké množstvo potravín</li></ul>
	<ul style="list-style-type: none"><li>• Chladnička je naklonená</li></ul>
Hlasné zvuky	<ul style="list-style-type: none"><li>• Skontrolujte, či je podlaha rovná a či je chladnička umiestnená stabilne</li></ul>
	<ul style="list-style-type: none"><li>• Skontrolujte, či je príslušenstvo umiestnené na správnom mieste</li></ul>
Horúci povrch	<ul style="list-style-type: none"><li>• Cez kryt dochádza k vyžarovaniu tepla zo vstavaného kondenzora, toto je normálne. Ak sa kryt spotrebiča rozhorúči kvôli vysokej teplote prostredia, nie je vhodné skladovať príliš veľa potravín, lebo kompresor sa môže vypnúť. Uľahčite rozptyl tepla vhodným vetraním</li></ul>
Kondenzácia na povrchu	<ul style="list-style-type: none"><li>• Kondenzácia na vonkajšom povrchu a tesnení dverí chladničky je normálna, keď je okolitá vlhkosť príliš vysoká. Jednoducho utrite kondenzát čistým uterákom</li></ul>

# PRÍLOHA

## Špeciálne pre novú európsku normu

V nasledujúcej tabuľke sú uvedené diely, ktoré je možné objednať prostredníctvom poskytovateľa servisu

Objednávaný diel	Poskytuje	Minimálny čas potrebný na poskytnutie
Termostaty	Profesionálny pracovník údržby	Najmenej 7 rokov po uvedení posledného modelu na trh
Snímače teploty	Profesionálny pracovník údržby	Najmenej 7 rokov po uvedení posledného modelu na trh
Dosky s plošnými spojmi	Profesionálny pracovník údržby	Najmenej 7 rokov po uvedení posledného modelu na trh
Svetelný zdroj	Profesionálny pracovník údržby	Najmenej 7 rokov po uvedení posledného modelu na trh
Rukováti dverí	Profesionálni opravári a koncoví používatelia	Najmenej 7 rokov po uvedení posledného modelu na trh
Pánty dverí	Profesionálni opravári a koncoví používatelia	Najmenej 7 rokov po uvedení posledného modelu na trh
Podnosy	Profesionálni opravári a koncoví používatelia	Najmenej 7 rokov po uvedení posledného modelu na trh
Košé	Profesionálni opravári a koncoví používatelia	Najmenej 7 rokov po uvedení posledného modelu na trh
Tesnenia dverí	Profesionálni opravári a koncoví používatelia	Najmenej 10 rokov po uvedení posledného modelu na trh

## Vážení zákazníci

1. Ak chcete výrobok vrátiť alebo vymeniť, obráťte sa na obchod, v ktorom ste ho kúpili.

(Nezabudnite priniesť doklad o zakúpení)

2. Ak sa váš výrobok pokazí a je potrebné ho opraviť, kontaktujte poskytovateľa popredajného servisu.

## UPOZORNENIE

Informácie o modeli v databáze produktov a identifikátor modelu je možné získať prostredníctvom webového prepojenia naskenovaného pomocou kódu QR, ak je uvedený na štítku energetickej účinnosti výrobku.

Ďalšie informácie o energetickej účinnosti spotrebiča nájdete na stránke <https://ec.europa.eu> a vyhľadajte si podrobnosti podľa názvu modelu.

Názov modelu sa nachádza na typovom štítku spotrebiča.

## Najchladnejšia zóna v chladničke

### VOLITEĽNÝ DOPLNOK: indikátor teploty – OK

Indikátor teploty – OK je možné použiť na určenie, či je teplota pod +4 °C. Teplotu je možné postupne znižovať, ak indikátor nezobrazuje „OK“.

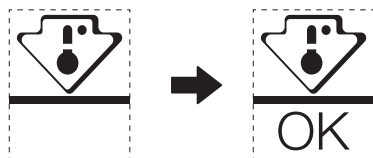

Ak chcete zaistiť teplotu v tejto oblasti, nemeňte umiestnenie police. Pre chladničky s núteným obehom vzduchu (vybavené ventilátorom alebo modely bez mrazenia) symbol najchladnejšej zóny nie je znázornený, pretože teplota vo vnútri je homogénna.

### Nastavenie indikátora teploty

- V rámci dobrého nastavenia je chladnička vybavená indikátorom teploty, ktorý bude sledovať priemernú teplotu v najchladnejšej zóne.
- **VÝSTRAHA:** Tento indikátor je určený len pre vašu chladničku, nepoužívajte ho v inej chladničke (v skutočnosti najchladnejšia zóna nie je rovnaká) ani na žiadne iné účely.

### Overenie teploty v najchladnejšej zóne

- Vďaka indikátoru teploty môžete pravidelne kontrolovať, či je teplota v najchladnejšej zón správna. Vnútorná teplota chladničky v skutočnosti závisí od niekoľkých faktorov, ako je teplota okolia v miestnosti, množstvo uložených potravín a frekvencia otvárania dverí. Pri nastavení spotrebiča zoberte tieto faktory do úvahy.
- Keď indikátor ukazuje «OK», znamená to, že termostat je dobre nastavený a vnútorná teplota je správna.
- Ak sa indikátor teploty zmení na BIELY, znamená to, že teplota je príliš vysoká; v takom prípade zvýšte nastavenie ovládania teploty chladničky a počkajte 12 hodín pred vykonaním novej vizuálnej kontroly indikátora. Po vložení čerstvých potravín alebo ponechaní otvorených dvierok je možné, že sa ukazovateľ teploty po chvíli zmení na BIELY.



*make yourself at home*



[www.midea.com](http://www.midea.com)

© Midea 2022 all rights reserved