



Refrigerator  
SIDE BY SIDE SERIES



MSmartHome

Download the app  
& activate product

# USER MANUAL

MDRS619FIE

Warning notices: Before using this product, please read this manual carefully and keep it for future reference. The design and specifications are subject to change without prior notice for product improvement. Consult with your dealer or manufacturer for details. The diagram above is just for reference. Please take the appearance of the actual product as the standard.





# LANGUAGES

<b>EN</b>	English
<b>DE</b>	Deutsch
<b>IT</b>	Italian
<b>FR</b>	French
<b>ES</b>	Spanish
<b>PT</b>	Portuguese
<b>GR</b>	Greek
<b>PL</b>	Polish
<b>LV</b>	Latvian
<b>SR</b>	Serbian
<b>HR</b>	Republika Hrvatska
<b>HU</b>	Hungary
<b>SL</b>	Slovenia
<b>RO</b>	Romania
<b>BG</b>	Bulgaria
<b>LT</b>	Lithuania
<b>AL</b>	Albanian
<b>CZ</b>	Czech
<b>SK</b>	Slovak

## THANK YOU LETTER

Thank you for choosing Midea! Before using your new Midea product, please read this manual thoroughly to ensure that you know how to operate the features and functions that your new appliance offers in a safe way.

EN

# CONTENTS

THANK YOU LETTER	01
SPECIFICATIONS	02
PRODUCT OVERVIEW	03
PRODUCT INSTALLATION	04
OPERATION INSTRUCTIONS	08
APP SETUP AND OPERATION	13
CLEANING AND MAINTENANCE	15
TROUBLESHOOTING	16
APPENDIX	20

# SPECIFICATIONS

Product model	MDRS619FIE
Rated Voltage/Frequency	220-240V~/50Hz
Rated Current	1.9A
Total Volume	460L
Fresh Food Storage Compartment Volume	271L
Frozen Food Storage Volume	189
Temperature Rise Time	9h
Freezing Capacity	12kg/24h
Overall Dimension (W x D x H)	835x635x1775mm



**MSmartHome**

Wireless Network module model	MWB-S-WB01
Standard	IEEE 802.11b/g/n
Antenna Type	Printed PCB antenna
Frequency Band	2400-2483.5 MHz
Operating Temperature	0 °C - 85 °C / 32 °F - 185 °F Operation humidity: 10%-85%
Power Input	DC5V/500mA Maximum Transmission power: <20dBm

# PRODUCT OVERVIEW

## Names of components

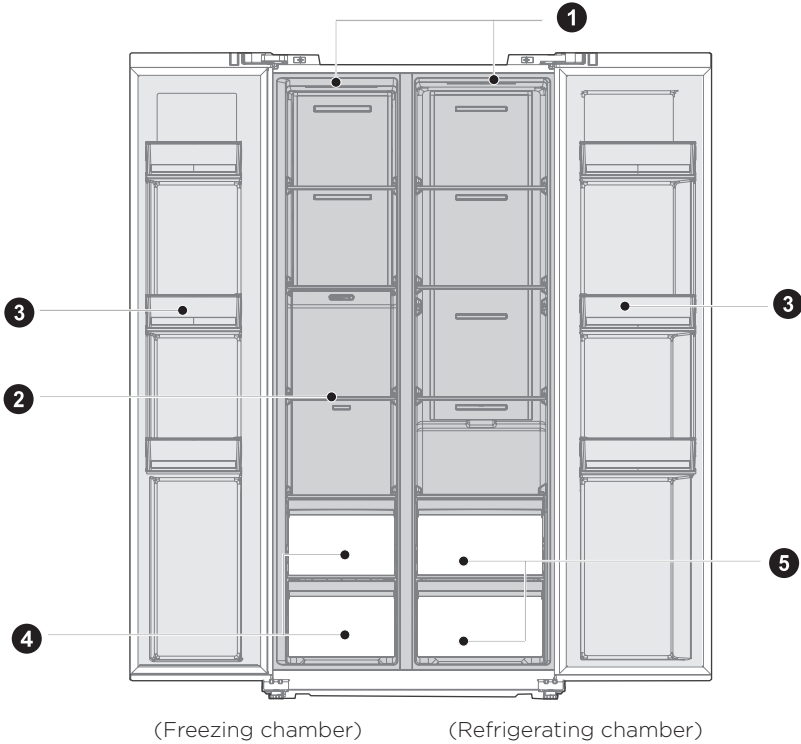

- |          |             |          |                           |
|----------|-------------|----------|---------------------------|
| <b>1</b> | LED Lamp    | <b>4</b> | Drawer                    |
| <b>2</b> | Glass Shelf | <b>5</b> | Fruits And Vegetables Box |
| <b>3</b> | Door Tray   |          |                           |

### ATTENTION

The picture above is only for reference. The actual configuration will depend on the physical product or statement by the distributor

# PRODUCT INSTALLATION

## Install Instruction

### For refrigerating appliances with climate class

- Depending on the climate class, This refrigerating appliance is intended to be used at ambient temperatures range as specified following table.
- The climate class can be found on the rating plate. The product may not operate properly at temperatures outside of the specific range.
- You can find the climate class on the product label.

### Effective temperature range

- The product is designed to operate normally in the temperature range specified by its class rating.

Class	Symbol	Ambient temperature range °C	
		IEC 62552 (ISO 15502)	ISO 8561
Extended temperate	SN	+ 10 to + 32	+ 10 to + 32
Temperate	N	+ 16 to + 32	+ 16 to + 32
Subtropical	ST	+ 16 to + 38	+ 18 to + 38
Tropical	T	+ 16 to + 43	+ 18 to + 43

### Dimensions and Clearances

- Too small of a distance from adjacent items may result in the degradation of freezing capability and increased electricity costs. Allow over 100 mm of clearance from each adjacent wall when installing the appliance.

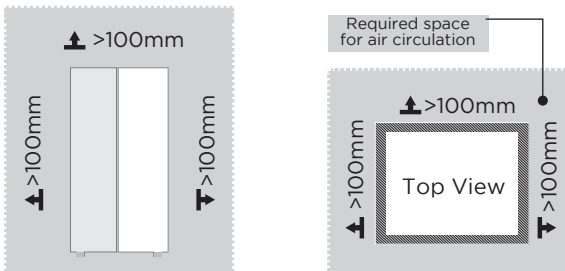

### ATTENTION

The picture above is only for reference. The actual configuration will depend on the physical product or statement by the distributor

Space requirement diagram (when the door is open and when the door is closed)

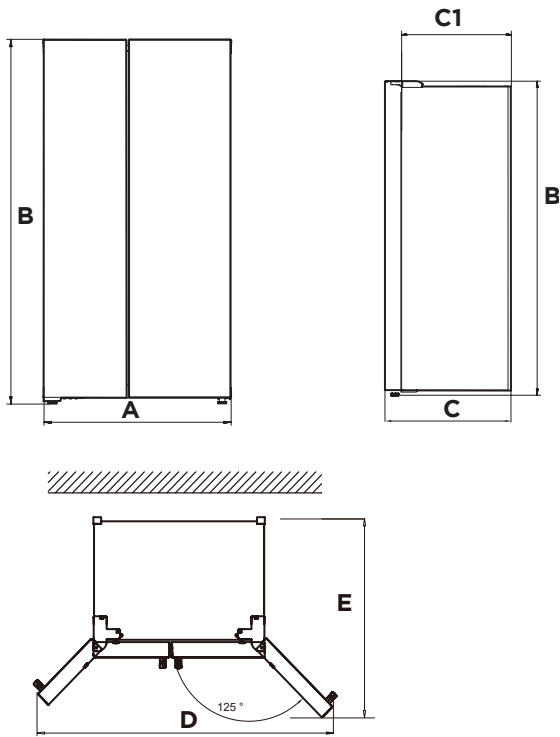

EN

Width	Overall Height	Depth	Depth Without door	Width doors open 125°	Depth doors open 125°
A	B	C	C1	D	E
835	1775	635	540	1411	1105

Notice: All dimensions in mm

## Leveling feet

To avoid vibration, the unit must be leveled.

If required, adjust the leveling screws to compensate for the uneven floor.

The front should be slightly higher than the rear to aid in door closing.

Leveling screws can be turned easily by tipping the cabinet slightly.

Turn the leveling screws counterclockwise ↺ to raise the unit, clockwise ↻ to lower it.

EN

## Leveling doors

If the doors are not at the same height, the door can be adjusted with a spanner.

A- To raise the door, turn the nut (1) anticlockwise.

B- To lower the door, turn the nut (1) clockwise.

C- When the door is correctly aligned, fix it with the nut (2).

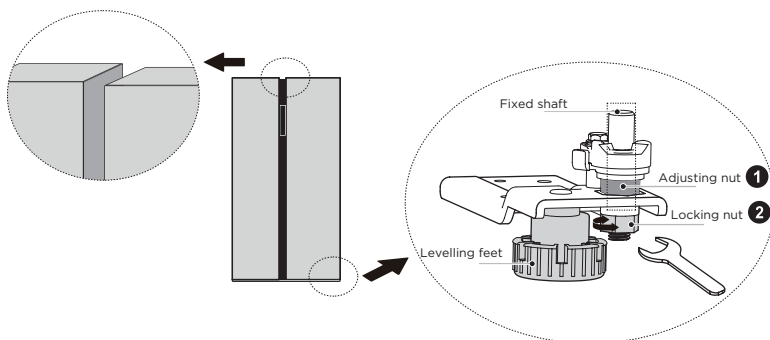

## Moving the appliance

1. Remove all food from inside the appliance.
2. Pull the power plug out, insert and fix it into the power plug hook at the rear or on top of the appliance.
3. Tape parts such as shelves and the door handle to prevent from falling off while moving the appliance.
4. Move the appliance with more than two people carefully. When transporting the appliance over a long distance, keep the appliance upright.
5. After installing the appliance, connect the power plug into a socket out to switch on the appliance.

### ● ATTENTION

Precautions before operation:

Before making changes the refrigerator must be disconnected from power. precautions should be taken to prevent any personal injury.

## Changing the light

- Any replacement or maintenance of the LED lamps is intended to be made by the manufacturer, its service agent or similar qualified person.

### ATTENTION

This product contains two light sources of energy efficiency class (G).

## Connecting the appliance

After installing the appliance, connect the power plug into a socket outlet.

### ATTENTION

After connecting the power supply cord (or plug) to the outlet, wait 2 or 3 hours before you put food into the appliance. If you add food before the appliance has cooled completely, your food may spoil.

## Tips for energy saving

- Do not place the appliance near cookers, radiators or other heat sources. If the ambient temperature is high, the compressor will run more frequently and for longer, resulting in increased energy consumption.
- Ensure that there is sufficient ventilation at the base of the appliance, on the sides of the appliance and at the back of the appliance. Never cover ventilation openings.
- Please also observe the spacing dimensions in the chapter "Installation".
- The arrangement of drawers, shelves and racks as shown in the illustration offers the most efficient use of energy and should therefore be retained as far as possible. All drawers and shelves should remain in the appliance to keep the temperature stable and save energy.
- To obtain a larger storage space (e.g. for large refrigerated/frozen goods), the middle drawers can be removed. The top and bottom drawers and shelves should be removed last if necessary.
- An evenly filled refrigerator/freezer compartment contributes to optimal energy use. Therefore, avoid empty or half-empty compartments.
- Allow warm food to cool before placing it in the refrigerator/freezer. Food that has already cooled down increases energy efficiency.
- Allow frozen food to defrost in the refrigerator. The coldness of the frozen food reduces the energy consumption in the refrigerator compartment and thus increases the energy efficiency.
- Open the door only as briefly as necessary to minimise cold loss. Opening the door briefly and closing it properly reduces energy consumption.
- The door seals of your appliance must be perfectly intact so that the doors close properly and energy consumption is not increased unnecessarily.



# OPERATION INSTRUCTIONS

## Control panel

EN

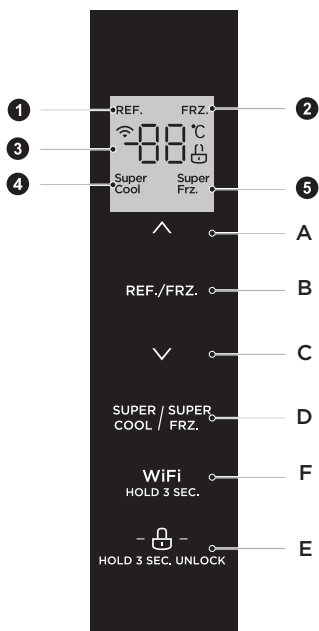

	Display		Button
1	Refrigerating icon	A	Temperature up button
2	Freezing icon	B	Temperature zone selection button
3	Temperature display icon	C	Temperature down button
4	Super cool icon	D	Super cool/freezing button
5	Super freezing icon	E	Lock/Unlock button
		F	Wireless button





### ATTENTION

The actual control panel may differ from model to model.



## Display

- When electrify the refrigerator, the display screen will totaldisplay for 3 seconds. Meanwhile the starting up bell rings and then the screen enters the normal display of the operation.
- The first time for using the refrigerator, the default settemperature of refrigerating chamber and freezing chamber is 5 °C / -18 °C respectively.
- When the error occurs, the display shows the error code (see next page); during normal running, the display shows the set temperature of the refrigerating chamber or freezing chamber.
- Under normal circumstances, if there is no operation on display panel or door opening action within 30s, then the display is lock, and the sate “” goes out.



## Lock / unlock

- In the unlocked state, long press the lock button “ - ” for 3 seconds, enter the lock state, The logo “” lights up and buzzer sounds, it means the display panel is locked, at this time, button operation cannot be implemented;
- In the lockedstate, long press the lock button “ - ” for 3 seconds, enter the unlocked state, The logo “” lights up and buzzer sounds, it means the display panel is unlocked, at this time, button operation can be implemented;





## Temperature setting of refrigerating chamber

- Press temperature zone selection button “REF./FRZ” to choose the setting temperature zone of refrigerating chamber The “REF.” icon will light up, and then press “” or “” to adjust the setting temperature of refrigerating chamber.
- The temperature setting range for refrigerating chamber is 2°C -8°C .

## Temperature setting of freezing chamber

- Press temperature zone selection button “REF./FRZ” to choose the setting temperature zone of freezing chamber, The “FRZ.” icon will light up, and then press “” or “” to adjust the setting temperature of freezing chamber.
- The temperature setting range for freezing chamber is -24°C--16°C.

## Mode setting

- When super cool mode “” is set, temperature of refrigerating chamber will automatically set at 2 °C,the longest running time of this mode is 6 h.
- Exit super cool mode “” , temperature of refrigerating chamber will automatically returnback to temperature set before supercool mode.
- When superfreezing mode “” is set, temperature of freezing chamber will automatically set at -24 °C,exit after 24 hours of operation.
- Exit super freezing mode “” , temperature of freezing chamber will automaticallyreturn back to temperature setbefore super freezing mode.

## ATTENTION

According to IEC62552 : 2007, the testing condition as follow: start the super freezer mode in advance, and wait when the fridge enters automatic defrosting, and then apply the freezer load.

The maximum defrosting time is 72 hours and the minimum is 12 hours at 32°C .

Recommended setting: refrigerating chamber 4 °C , freezing chamber - 18 °C .

## Storage upon power failure

- In case of power failure, the instant working state will be locked and maintained t re-electrification.

## Error code

- The following warnings appearing on the display indicate corresponding faults of the refrigerator. Though the refrigerator may still have cold storage function with the following faults, the user shall contact a maintenance specialist for maintenance, so as to ensure optimized operation of the appliance.

Error code	Error Description
E1	Temperature sensor failure of refrigerating chamber
E2	Temperature sensor failure of freezing chamber
E5	Freezing defrost sensor detection circuit error
E6	Communication error
E7	Circulation of temperature detection circuit error

## Out of operation

- Power failure: In case of power failure, even if it is in summer, foods inside the appliance can be kept for several hours; during the power failure, the times of door opening shall be reduced, and no more fresh food shall be put into the appliance.
- Long-time nonuse: The appliance shall be unplugged and then cleaned; then the doors are left open to prevent odor.
- Moving: Before the refrigerator is moved, take all objects inside out, fix the glass partitions, vegetable holder, freezing chamber drawers and etc. with tape, and tighten the leveling feet; close the doors and fix them with tape. During moving, the appliance shall not be laid upside down or horizontally, or be vibrated; the inclination during movement shall be no more than 45°.

### ATTENTION

The appliance shall run continuously once it is started. Generally, the operation of the appliance shall not be interrupted; otherwise the service life may be impaired.

## Tips on storing food

### Freezer compartment

- The freezer is designated for the storage of food frozen at very low temperature, long-term storage of frozen food, and for the production of ice.
- Only use the shelves in the door of the freezer to store frozen food, not for storing hot food designated for freezing.
- Do not put fresh and frozen food next to each other. The frozen food may thaw.
- When freezing fresh food (such as meat, fish or chopped meat), cut them into parts that can be used at the same time.
- Storing frozen food: instructions are usually stated on the packages, which must be followed. If there is no information on the packaging, food should not be stored for longer than three months from the date of purchase.
- When purchasing frozen food, make sure that it was frozen at a suitable temperature and that the packaging is not damaged.
- Frozen food should be kept in suitable packages to retain the quality and should be returned to the freezer compartment as soon as possible.
- If a package of frozen food shows moisture or abnormal bulging, it is probable that it was stored at the wrong temperature and the content is spoiled.
- The storage period for frozen food depends on the room temperature, the thermostat setting, the frequency of opening the door of the freezer, the type of food and the time of transporting the product from the shop to the household. Always follow the instructions printed on the packaging and never exceed the maximum storage time stated on the package.

### Cooling compartment

- To reduce moisture and subsequent ice build-up, never put liquid into the refrigerator in unsealed containers. Frost tends to concentrate in the coolest parts of the evaporator. Storing uncovered liquids results in a more frequent need for defrosting.
- Never put warm foods in the refrigerator. These should first cool down at room temperature and then be placed so as to ensure adequate air circulation in the refrigerator.
- Foods or food containers should not touch the back wall of the refrigerator because they could freeze to the wall. Do not keep regularly opening the door of the refrigerator.
- Meat and clean fish (packed in a package or plastic foil) can be placed in the refrigerator, which can be used in 1-2 days.
- Fruit and vegetables without packaging can be placed in the part designated for fresh fruit and vegetables.

### Recommended Temperature

The optimal temperature setting for food storage:

- Fridge: 4 °C , Freezer: -18 °C

#### ATTENTION

The optimal temperature setting of each compartment depends on the ambient temperature. Above optimal temperature is based on the ambient temperature of 25 °C.

Order	Compartments TYPE	Target storage temp. [°C]	Appropriate food
1	Fridge	+2 ≤ +8	Eggs, cooked food, packaged food, fruits and vegetables, dairy products, cakes, drinks and other foods are not suitable for freezing.
2	(***)*-Freezer	≤-18	Seafood (fish, shrimp, shellfish), freshwater aquatic products and meat products (recommended for 3 months, the longer the storage time, the worse the taste and nutrition), suitable for frozen fresh food.
3	***-Freezer	≤-18	Seafood (fish, shrimp, shellfish), freshwater aquatic products and meat products (recommended for 3 months, the longer the storage time, the worse the taste and nutrition), suitable for frozen fresh food.
4	**-Freezer	≤-12	Seafood (fish, shrimp, shellfish), freshwater aquatic products and meat products (recommended for 3 months, the longer the storage time, the worse the taste and nutrition), suitable for frozen fresh food.
5	*-Freezer	≤-6	Seafood (fish, shrimp, shellfish), freshwater aquatic products and meat products (recommended for 3 months, the longer the storage time, the worse the taste and nutrition), suitable for frozen fresh food.
6	0-star	-6 ≤ 0	Fresh pork, beef, fish, chicken, some packaged processed foods, etc. (Recommended to eat within the same day, preferably no more than 3 days). Partially encapsulated processed foods (non-freezable foods).
7	Chill	-2 ≤ +3	Fresh/ frozen pork, beef, chicken, freshwater aquatic products, etc. (7 days below 0°C and above 0°C is recommended for consumption within that day, preferably no more than 2 days).Seafood (less than 0 for 15 days, it is not recommended to store above 0°C).
8	Fresh food	0 ≤ +4	Fresh pork, beef, fish, chicken, cooked food, etc.(Recommended to eat within the same day, preferably no more than 3 days)
9	Wine	+5 ≤+20	Red wine, white wine, sparkling wine, etc.

### ATTENTION

please store different foods according to the compartments or target storage temperature of your purchased

# APP SETUP AND OPERATION

## Download the MSmarthome App

On an app market (Google Play Store, Apple App Store), search for “MSmartHome” and find the MSmarthome app. Download and install it on your phone. You can also download the app by scanning the QR code below.



## Register and log in

Open the MSmarthome app, and create a new account to start (you can also register through a third-party account). If you already have an existing account, use the account to log in.



## Connect your devices to MSmarthome

1. Please make sure your mobile phone is connected to a wireless network. If it is not, go to Settings and enable wireless networks and Bluetooth.
2. Please power on your devices.
3. Open MSmarthome App on your phone.
4. If a message of "Smart devices discovered nearby" appears, click to add.
5. If no message appears, select "+" on the page and select your device in the list of nearby devices available. If your device is not listed, please add your device manually by the device category and device model.
6. Connect your device to the wireless network according to instructions on app. If the connection fails, please follow the instructions provided by the app to continue with the operation.

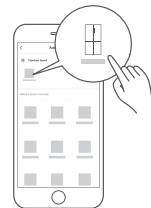

 **NOTE**

1. Make sure your devices are powered on.
2. Keep your mobile phone close enough to your device when you are connecting your device to the network.
3. Connect your mobile phone to the wireless network at home, and make sure you know the password of the wireless network.
4. Check if your wireless router supports 2.4 GHz band and turn it on. If you are not sure whether the router supports 2.4 GHz band, please contact the router manufacturer.
5. The device cannot connect to the wireless network that requires authentication, and it usually appears in public areas such as hotels, restaurants, etc. Please connect to a wireless network that does not require authentication.
6. Turn off the WLAN+ (Android) or WLAN Assistant (iOS) function of your mobile phone when connecting your device to the network.
7. In the case that your device connected to a wireless network before but it needs to reconnect, please click “+” on the app Home page, and add your device again by the device category and model according to the instructions on app.

EN

# CLEANING AND MAINTENANCE

## Defrosting

- The refrigerator is made based on the air-cooling principle and thus has automatic defrosting function. Frost formed due to change of season or temperature may also be manually removed by disconnection of the appliance from power supply or by wiping with a dry towel.

EN

## Cleaning of door tray

- According to the direction arrow in the figure below, use both hands to squeeze the tray, and push it upward, then you can take it out.
- After washing the tray having been taken out, you can adjust its installing height in accordance with your requirement.

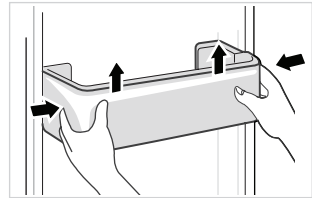

## Cleaning of glass shelf

- As the innermost part of the refrigerator liner where contacting the shelves has a backstop, you shall raise the shelves upward, then you can be able to take it out.
- Adjust or clean the shelves according to your requirement.

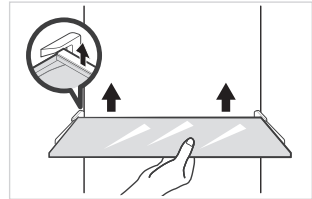

## Cleaning the vegetable drawer

1. Remove the contents of the drawer. Hold the handle of the vegetable drawer and pull it out completely until it stops.
2. Lift the vegetable drawer up and remove it by pulling it out.

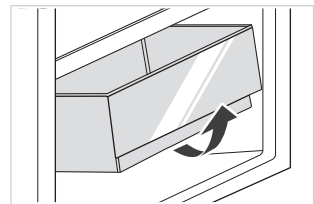

### ATTENTION

Soft towels or sponge dipped in water and non-corrosive neutral detergents are suggested for cleaning. The freezer shall be finally cleaned with clean water and dry cloth. Open the door for natural drying before the power is turned on. Do not use hard brushes, clean steel balls, wire brushes, abrasives, such as toothpastes, organic solvents (such as alcohol, acetone, banana oil, etc.), boiling water, acid or alkaline items clean refrigerator considering that this may damage the fridge surface and interior.



# TROUBLESHOOTING

The following simple issues can be handled by the user. Please call the after-sale service department if the issues are not solved.

Problem	Possible reason
Failed operation	<ul style="list-style-type: none"> <li>• Check whether the appliance is connected to power or whether the plug is in well contact</li> </ul>
	<ul style="list-style-type: none"> <li>• Check whether the voltage is too low</li> </ul>
	<ul style="list-style-type: none"> <li>• Check whether there is a power failure or partial circuits have tripped</li> </ul>
Odor	<ul style="list-style-type: none"> <li>• Odorous foods shall be tightly wrapped</li> </ul>
	<ul style="list-style-type: none"> <li>• Check whether there is any rotten food</li> </ul>
	<ul style="list-style-type: none"> <li>• Clean the inside of the refrigerator</li> </ul>
Long-time operation of the compressor	<ul style="list-style-type: none"> <li>• Long operation of the refrigerator is normal in summer</li> </ul>
	<ul style="list-style-type: none"> <li>• when the ambient temperature is high It is not suggestible having too much food in the appliance at the same time</li> </ul>
	<ul style="list-style-type: none"> <li>• Food shall get cool before being put into the appliance</li> </ul>
	<ul style="list-style-type: none"> <li>• The doors are opened too frequently</li> </ul>
Light fails to get lit	<ul style="list-style-type: none"> <li>• Check whether the refrigerator is connected to power supply and whether the illuminating light is damaged</li> </ul>
	<ul style="list-style-type: none"> <li>• Have the light replaced by a specialist</li> </ul>
Door can not be properly closed	<ul style="list-style-type: none"> <li>• The door is stuck by food packages Too much food is placed</li> </ul>
	<ul style="list-style-type: none"> <li>• The refrigerator is tiltedr.</li> </ul>
Loud noises	<ul style="list-style-type: none"> <li>• Check whether the floor is level and whether the refrigerator is placed stably</li> </ul>
	<ul style="list-style-type: none"> <li>• Check whether accessories are placed at proper locations</li> </ul>

EN

Problem	Possible reason
Door seal fails to be tight	<ul style="list-style-type: none"> <li>• Remove foreign matters on the door seal</li> </ul>
	<ul style="list-style-type: none"> <li>• Heat the door seal and then cool it for restoration (or blow it with an electrical drier or use a hot towel for heating)</li> </ul>
Water pan overflows	<ul style="list-style-type: none"> <li>• There is too much food in the chamber or food stored contains too much water,resulting in heavy defrosting</li> </ul>
	<ul style="list-style-type: none"> <li>• The doors are not closed properly, resulting in frosting due to entry of air and increased water due to defrosting</li> </ul>
Hot housing	<ul style="list-style-type: none"> <li>• Heat dissipation of the built-in condenser via the housing, which is normal When housing becomes hot due to high ambient temperature, storage of too much food or shutdown of the compressor is shut down, provide sound ventilation to facilitate heat dissipation</li> </ul>
Surface condensation	<ul style="list-style-type: none"> <li>• Condensation on the exterior surface and door seals of the refrigerator is normal when the ambient humidity is too high. Just wipe the condensate with a clean towel.</li> </ul>

# DOC AND CERTIFICATIONS

## Declaration of Conformity

We hereby confirm that the following customer model names and Midea model names match each other respectively.

Brand	Midea Model	Marketing Model	Factory Model
Midea	HC-598WEN	MDRS619FIE46	CE-BCD460WZ-JQ
Midea	HC-598WEN	MDRS619FIE28	CE-BCD460WZ-JQ

Application of Council Directives

LVD: 2009/125/EC

Standards, to which Conformity Is Declared

EMC: 2004/108/EC

EN 300 328 V 2.2.2:2019

EN 301 489-1 V 2.2.3:2019

EN 301489-17 V 3.2.4:2020

EN IEC 55014-1:2021

EN IEC 55014-2:2021

EN IEC 61000-3-2:2019+A1

EN IEC 61000-3-3:2013+A1+A2

EN 60335-1:2012+A11:2014+A13:2017+A1:2019+A14:2019+A2:2019+A15:2021

EN 60335-2-24:2010+A1:2019+A2:2019+A11:2020

EN 62233:2008

EN IEC 62311:2020

EN 50665:2017

EN 62479:2010

EN 50663:2017

Manufacturer's Name:

Hubei Midea Refrigerator Co., Ltd.

Manufacturer's Address:

No.38 Oriental Road, 434000, Jingzhou, Hubei,  
P.R. China

We, Hubei Midea Refrigerator Co., Ltd. hereby declare that the above-mentioned products comply with the above-mentioned currently valid regulations and standards.

SIGNATURE:

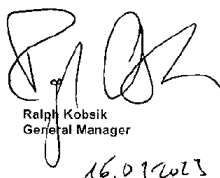

Ralph Kobsik  
General Manager  
16.01.2023

Date: 2023-01-16

## CE

Midea hereby declares that the appliance with MSmartHome functionality meets the essential requirements and other relevant provisions of the Directive 2014/53/EU. A detailed RED Declaration of Conformity can be found online at [www.midea.com](http://www.midea.com) among the additional documents on the product page for your appliance.



2.4 GHz band: 100mW max.  
5 GHz band: 100mW max.

EN

# APPENDIX

## Special for new European standard

The ordered parts in the following table can be acquired from Service provider channel

Ordered part	Provided by	Minimum time required for Provision
Thermostats	Professional maintenance personnel	At least 7 years after the last model is launched on the market
Temperature sensors	Professional maintenance personnel	At least 7 years after the last model is launched on the market
Printed circuit boards	Professional maintenance personnel	At least 7 years after the last model is launched on the market
Light sources	Professional maintenance personnel	At least 7 years after the last model is launched on the market
Door handles	Professional repairers and final users	At least 7 years after the last model is launched on the market
Door hinges	Professional repairers and final users	At least 7 years after the last model is launched on the market
Trays	Professional repairers and final users	At least 7 years after the last model is launched on the market
Baskets	Professional repairers and final users	At least 7 years after the last model is launched on the market
Door gaskets	Professional repairers and final users	At least 10 years after the last model is launched on the market

## Dear customer

1. If you want to return or replace the product, please contact the store where you buy.

(Remember to bring the purchase invoice)

2. If your product breaks down which needs to repair, please contact after-sales service provider.

### ATTENTION

The model information in the product database, as well as the model identifier, can be obtained through a weblink scanned by a QR code, if any, on the energy efficiency label of the product.

For more information about the energy efficiency of the appliance, visit <https://ec.europa.eu> and search using the model name.

The model name can be found on the rating label of the appliance.

## Coldest zone in the refrigerator

### OPTIONAL: OK-temperature indicator

- The OK-temperature indicator can be used to determine temperatures below +4°C. Gradually reduce the temperature if the sign does not indicate "OK".

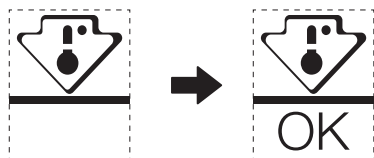

EN

- To ensure the temperature in this area, do not change the positioning of the shelf. In forced air refrigerators (equipped with a fan or No Frost models), the symbol of the coldest zone is not represented because the temperature inside is homogeneous.

### Temperature indicator setting

- To help you set your refrigerator well, it is equipped with a temperature indicator that will monitor the average temperature in the coldest zone.
- **WARNING:** This indicator is intended to work only with your refrigerator, do not use it in another refrigerator (in fact, the coldest zone is not the same), or for any other use.

### Checking the temperature in the coldest zone

- With the temperature indicator, you can check regularly that the temperature of the coldest zone is correct. Indeed, the internal temperature of the refrigerator depends on several factors such as the ambient temperature of the room, the amount of food stored and the frequency of door opening. Take these factors into consideration when setting the device.
- When the indicator shows « OK », this means that your thermostat is well adjusted and the internal temperature correct.
- If the indicator of temperature turns WHITE, this means that the temperature is too high; in this case, increase the refrigerator temperature control setting and wait for 12 hours before performing a new visual inspection of the indicator. When fresh food has been introduced or the door has been left open, it is possible for the indicator of temperature to turn WHITE after a while.

## DANKESBRIEF

Danke, dass Sie sich für Midea entschieden haben! Bevor Sie Ihr neues Midea-Produkt in Betrieb nehmen, lesen Sie bitte diese Anleitung gründlich durch, damit Sie wissen, wie Sie die Funktionen Ihres neuen Geräts sicher bedienen können.

# INHALT

DE

DANKESBRIEF	01
SPEZIFIKATIONEN	02
PRODUKTÜBERSICHT	03
PRODUKT-INSTALLATION	04
BETRIEBSANLEITUNG	08
EINRICHTUNG UND BEDIENUNG DER APP	13
REINIGUNG UND WARTUNG	15
FEHLERBEHEBUNG	16
ANHANG	19

# SPEZIFIKATIONEN

DE

<b>Modell des Produkts</b>	<b>MDRS619FIE</b>
Nennspannung/Frequenz	220-240V~/50Hz
Nennstrom	1,9A
Gesamtvolumen	460L
Volumen des Frischhaltefachs für Lebensmittel	271L
Gefriergut-Lagermenge	189
Temperaturanstiegszeit	9h
Gefrierkapazität	12kg/24h
Gesamtabmessungen (B x T x H)	835x635x1775mm



**MSmartHome**

<b>Drahtlos-Netzwerkmodul Modell</b>	<b>MWB-S-WB01</b>
Standard	IEEE802.11b /g /n
Antennentyp	Gedruckte PCB-Antenne
Frequenzband	2400 - 2483.5 MHz
Betriebstemperatur	0 °C - 85 °C Betriebs-Luftfeuchtigkeit: 10 % - 85 %
Stromeingang	5 V/DC, 500 mA Maximale Sendeleistung: <20 dBm



# PRODUKTÜBERSICHT

DE

## Namen der Komponenten

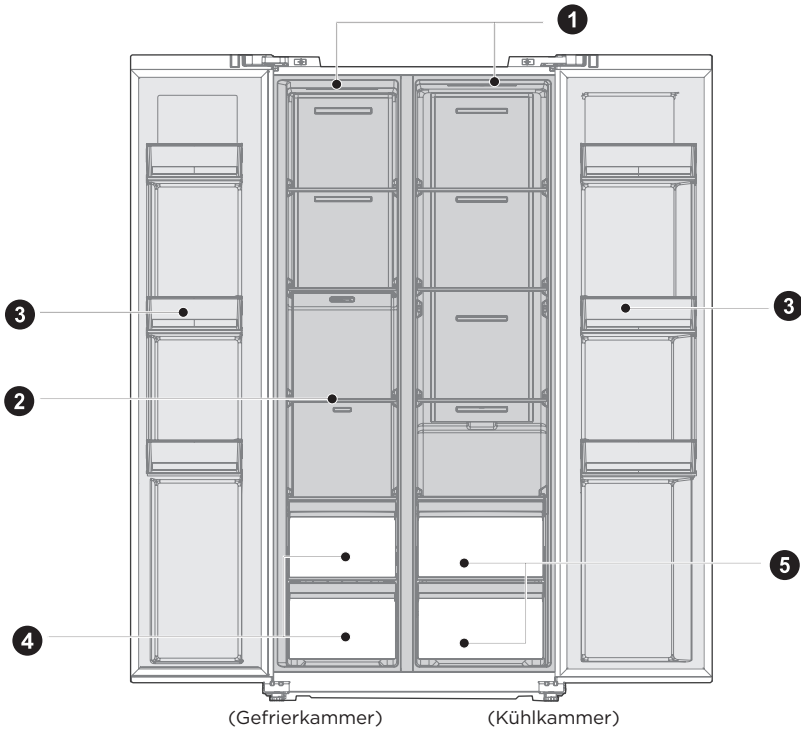

- 1 LED-Lampe
- 2 Glasregal
- 3 Türtablett

- 4 Schublade
- 5 Obst und Gemüse Box

### ● ACHTUNG

Das obige Bild dient nur als Referenz. Die tatsächliche Konfiguration hängt vom physischen Produkt oder von den Angaben des Händlers ab

# PRODUKT-INSTALLATION

## Installationsanweisung

Für Kühlgeräte mit Klimaklasse

- Je nach Klimaklasse ist dieses Kühlgerät für die Verwendung bei den in der folgenden Tabelle angegebenen Umgebungstemperaturen vorgesehen.
- Die Klimaklasse finden Sie auf dem Typenschild. Das Produkt funktioniert möglicherweise nicht ordnungsgemäß bei Temperaturen außerhalb des angegebenen Bereichs.
- Die Klimaklasse finden Sie auf dem Produktetikett.

Effektiver Temperaturbereich

- Das Produkt ist für den normalen Betrieb in dem durch seine Klasseneinstufung angegebenen Temperaturbereich ausgelegt.

Klasse	Symbol	Umgebungstemperaturbereich °C	
		IEC 62552 (ISO 15502)	ISO 8561
Erweiterte Temperierung	SN	+ 10 bis + 32	+ 10 bis + 32
Temperiert	N	+ 16 bis + 32	+ 16 bis + 32
Subtropisch	ST	+ 16 bis + 38	+ 18 bis + 38
Tropisch	T	+ 16 bis + 43	+ 18 bis + 43

Abmessungen und Abstände

- Ein zu geringer Abstand zu angrenzenden Gegenständen kann zu einer Verschlechterung der Gefrierfähigkeit und zu erhöhten Stromkosten führen. Lassen Sie bei der Installation des Geräts einen Abstand von mehr als 100 mm zu jeder angrenzenden Wand.

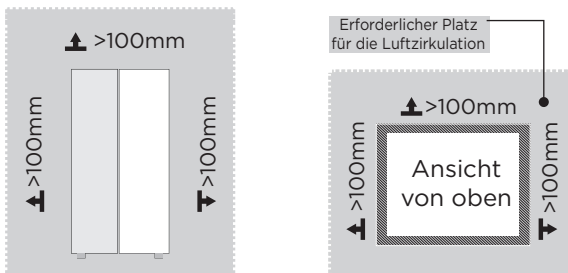

### ⚠ ACHTUNG

Das obige Bild dient nur als Referenz. Die tatsächliche Konfiguration hängt vom physischen Produkt oder von den Angaben des Händlers ab

Platzbedarfsdiagramm (bei geöffneter und geschlossener Tür)

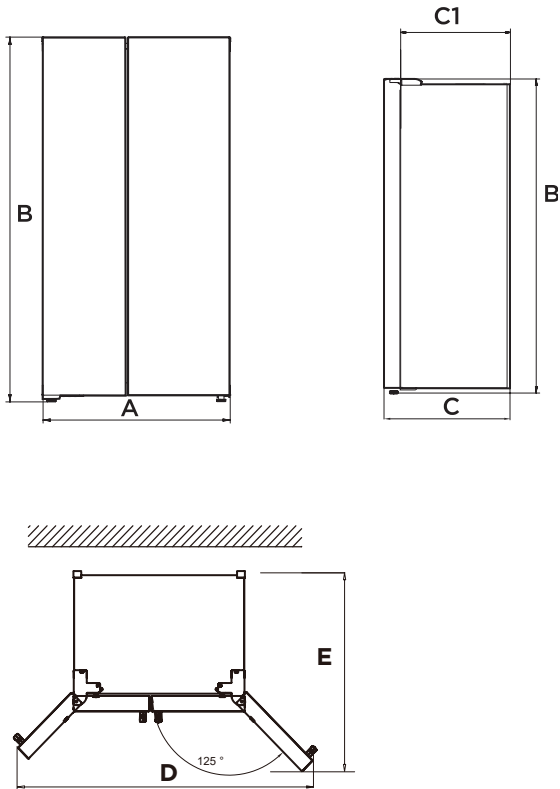

DE

Breite	Gesamthöhe	Tiefe	Tiefe Ohne Tür	Breite Türen öffnen 125°	Tiefe Türen öffnen 125°
A	B	C	C1	D	E
835	1775	635	540	1411	1105

**ACHTUNG**

Hinweis: Alle Maße in mm



## Nivellierfüße

Um Vibrationen zu vermeiden, muss das Gerät nivelliert werden.

Falls erforderlich, passen Sie die Nivellierschrauben an, um Bodenunebenheiten auszugleichen.

Die Vorderseite sollte etwas höher sein als die Rückseite, um das Schließen der Tür zu erleichtern.

Die Nivellierschrauben lassen sich durch leichtes Kippen des Schrankes leicht drehen.

Drehen Sie die Nivellierschrauben gegen den Uhrzeigersinn , um das Gerät anzuheben, und im Uhrzeigersinn , um es abzusenken.

DE

## Nivellierung von Türen

Wenn die Türen nicht auf gleicher Höhe sind, kann die Tür mit einem Schraubenschlüssel angepasst werden.

A- Um die Tür anzuheben, drehen Sie die Mutter (1) gegen den Uhrzeigersinn.

B- Um die Tür abzusenken, drehen Sie die Mutter (1) im Uhrzeigersinn.

C- Wenn die Tür richtig ausgerichtet ist, befestigen Sie sie mit der Mutter (2).

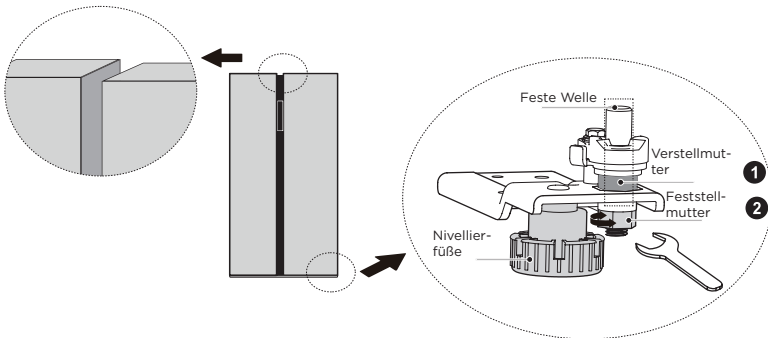

## Bewegen des Geräts

1. Entfernen Sie alle Lebensmittel aus dem Inneren des Geräts.
2. Ziehen Sie den Netzstecker heraus, stecken Sie ihn ein und befestigen Sie ihn in den Netzsteckerhaken an der Rückseite oder an der Oberseite des Geräts.
3. Kleben Sie Teile wie Einlegeböden und den Türgriff mit Klebeband ab, damit sie beim Bewegen des Geräts nicht herunterfallen.
4. Bewegen Sie das Gerät mit mehr als zwei Personen vorsichtig. Wenn Sie das Gerät über eine längere Strecke transportieren, halten Sie es aufrecht.
5. Schließen Sie nach der Installation des Geräts den Netzstecker an eine Steckdose an, um das Gerät einzuschalten.

### ACHTUNG

Vorsichtsmaßnahmen vor dem Betrieb:

Bevor Sie Änderungen vornehmen, muss der Kühlschrank von der Stromversorgung getrennt werden.

Es sollten Vorsichtsmaßnahmen getroffen werden, um Personenschäden zu vermeiden.

## Ändern der Beleuchtung

- Der Austausch oder die Wartung der LED-Lampen soll durch den Hersteller, seinen Servicepartner oder eine ähnlich qualifizierte Person erfolgen.

### ACHTUNG

Dieses Produkt enthält zwei Lichtquellen mit Energieeffizienzklassen (G).

## Anschließen des Geräts

Schließen Sie nach der Installation des Geräts den Netzstecker an eine Steckdose an.

### ACHTUNG

Warten Sie nach dem Anschließen des Netzkabels (oder Steckers) an die Steckdose 2 bis 3 Stunden, bevor Sie Lebensmittel in das Gerät geben. Wenn Sie Lebensmittel einfüllen, bevor das Gerät vollständig abgekühlt ist, können diese verderben.

## Tipps zum Energiesparen

- Stellen Sie das Gerät nicht in der Nähe von Herden, Heizkörpern oder anderen Wärmequellen auf. Wenn die Umgebungstemperatur hoch ist, läuft der Kompressor häufiger und länger, was zu einem höheren Energieverbrauch führt.
- Achten Sie auf eine ausreichende Belüftung am Geräteboden, an den Seiten und an der Rückseite des Geräts. Decken Sie niemals die Lüftungsöffnungen ab.
- Bitte beachten Sie auch die Abstandsmaße im Kapitel „Einbau“.
- Die in der Abbildung gezeigte Anordnung der Schubladen, Einlegeböden und Ablagen bietet die effizienteste Energienutzung und sollte daher so weit wie möglich beibehalten werden. Alle Schubladen und Einlegeböden sollten im Gerät verbleiben, um die Temperatur stabil zu halten und Energie zu sparen.
- Um einen größeren Stauraum zu erhalten (z. B. für große Kühl-/Gefriergüter), können die mittleren Schubladen herausgenommen werden. Die oberen und unteren Schubladen sowie die Einlegeböden sollten bei Bedarf zuletzt herausgenommen werden.
- Ein gleichmäßig gefülltes Kühl-/Gefrierfach trägt zu einer optimalen Energienutzung bei. Vermeiden Sie daher leere oder halbleere Fächer.
- Lassen Sie warme Lebensmittel abkühlen, bevor Sie sie in den Kühl-/Gefrierschrank stellen. Bereits abgekühlte Lebensmittel erhöhen die Energieeffizienz.
- Lassen Sie gefrorene Lebensmittel im Kühlschrank auftauen. Die Kälte der gefrorenen Lebensmittel reduziert den Energieverbrauch im Kühlraum und erhöht somit die Energieeffizienz.
- Öffnen Sie die Tür nur so kurz wie nötig, um den Kälteverlust zu minimieren. Kurzes Öffnen und richtiges Schließen der Tür senkt den Energieverbrauch.
- Die Türdichtungen Ihres Gerätes müssen einwandfrei intakt sein, damit die Türen richtig schließen und der Energieverbrauch nicht unnötig erhöht wird.

# BETRIEBSANLEITUNG

## Steuerpaneel

DE

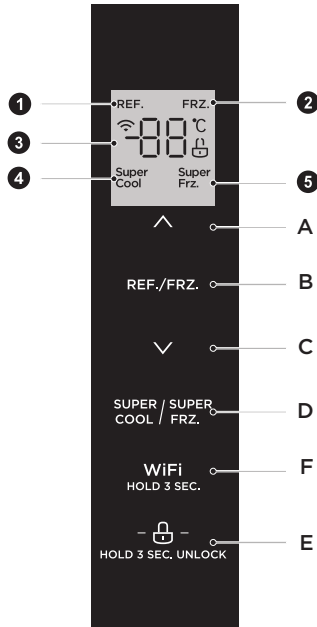

	Anzeige		Schaltfläche
1	Symbol für Kühlung	A	Taste Temperatur erhöhen
2	Symbol für Einfrieren	B	Taste zur Auswahl der Temperaturzone
3	Symbol für die Temperaturanzeige	C	Taste Temperatur senken
4	Super cooles Symbol	D	Super-Kühl-/Gefrier-Taste
5	Supergefrier-Symbol	E	Taste Sperren/Entsperren
		F	Drahtlose Taste





### ACHTUNG

Das tatsächliche Bedienfeld kann sich von Modell zu Modell unterscheiden.



## Anzeige

- Wenn Sie den Kühlschrank mit Strom versorgen, wird der Bildschirm 3 Sekunden lang angezeigt. In der Zwischenzeit läutet die Startglocke und dann geht der Bildschirm in die normale Anzeige des Betriebs über.
- Wenn Sie den Kühlschrank zum ersten Mal benutzen, ist die Standardeinstellung für die Kühlkammer und die Gefrierkammer 5 °C bzw. -18 °C.
- Beim Auftreten des Fehlers zeigt das Display den Fehlercode an (siehe nächste Seite); im Normalbetrieb zeigt das Display die eingestellte Temperatur der Kühlkammer bzw. Gefrierkammer an.
- Wenn unter normalen Umständen innerhalb von 30 Sekunden keine Betätigung auf dem Anzeigefeld oder beim Öffnen der Tür erfolgt, wird die Anzeige gesperrt, und die Anzeige „“ erlischt.



## Sperrern/Entriegeln

- Drücken Sie im entsperrten Zustand die Sperrtaste „-  -“ 3 Sekunden lang, um in den Sperrzustand zu gelangen. Das Logo „“ leuchtet auf und der Summer ertönt, was bedeutet, dass das Anzeigefeld gesperrt ist und zu diesem Zeitpunkt keine Tastenbedienung möglich ist;
- Drücken Sie im gesperrten Zustand die Sperrtaste „-  -“ 3 Sekunden lang, um in den entsperrten Zustand zu gelangen. Das Logo „“ leuchtet auf und der Summer ertönt, was bedeutet, dass das Anzeigefeld entsperrt ist und die Tastenbedienung jetzt möglich ist;

## Temperatureinstellung der Kühlkammer

- Drücken Sie die Temperaturzonen-Wahltaste „REF./FRZ“, um die Einstelltemperaturzone der Kühlkammer zu wählen. Das Symbol „REF.“ leuchtet auf, und drücken Sie dann „“ oder „“, um die Einstelltemperatur der Kühlkammer einzustellen.
- Der Temperatureinstellbereich für die Kühlkammer beträgt 2°C -8°C.

## Temperatureinstellung der Gefrierkammer

- Drücken Sie die Temperaturzonen-Wahltaste „REF./FRZ“, um die Einstelltemperaturzone der Gefrierkammer zu wählen. Das Symbol „FRZ.“ leuchtet auf, und drücken Sie dann „“ oder „“, um die Einstelltemperatur der Gefrierkammer einzustellen.
- Der Temperatureinstellbereich für die Kühlkammer beträgt -24°C--16°C.

## Modus-Einstellung

- Wenn der Superkühlmodus „<sup>Super</sup><sub>Cool</sub>“ eingestellt ist, wird die Temperatur der Kühlkammer automatisch auf 2 °C eingestellt, die längste Betriebszeit dieses Modus beträgt 6 Stunden.
- Wenn Sie den Superkühlmodus „<sup>Super</sup><sub>Cool</sub>“ verlassen, kehrt die Temperatur der Kühlkammer automatisch auf die vor dem Superkühlmodus eingestellte Temperatur zurück.
- Wenn der Superfrost-Modus „<sup>Super</sup><sub>FRZ</sub>“ eingestellt ist, wird die Temperatur der Gefrierkammer automatisch auf -24 °C eingestellt und nach 24 Betriebsstunden verlassen.
- Wenn Sie den Supergefriermodus „<sup>Super</sup><sub>FRZ</sub>“ verlassen, kehrt die Temperatur der Gefrierkammer automatisch auf die vor dem Supergefriermodus eingestellte Temperatur zurück.

## ACHTUNG

Gemäß IEC62552 : 2007 ist die Testbedingung wie folgt: Starten Sie den Supergefriermodus im Voraus und warten Sie, bis der Kühlschrank in die automatische Abtauung übergeht, und belasten Sie dann den Gefrierschrank.

Die maximale Auftauzeit beträgt 72 Stunden und die minimale 12 Stunden bei 32°C.

Empfohlene Einstellung: Kühlkammer 4 °C, Gefrierkammer - 18 °C.

## Lagerung bei Stromausfall

- Im Falle eines Stromausfalls wird der momentane Betriebszustand gesperrt und bis zur Wiedereinschaltung aufrechterhalten.

## Fehlercode

- Die folgenden Warnungen, die auf dem Display erscheinen, weisen auf entsprechende Störungen des Kühlschranks hin. Obwohl der Kühlschrank mit den folgenden Fehlern noch eine Kühlfunktion haben kann, sollte der Benutzer einen Wartungsspezialisten für die Wartung kontaktieren, um einen optimalen Betrieb des Geräts zu gewährleisten.

DE

Fehlercode	Fehlerbeschreibung
E1	Fehler des Temperatursensors der Kühlkammer
E2	Fehler des Temperatursensors des Gefrierfach
E5	Fehler im Erkennungskreis des Abtaufühlers für das Einfrieren
E6	Kommunikationsfehler
E7	Schaltkreisfehler bei der Temperaturerfassung

## Außer Betrieb

- Stromausfall: Im Falle eines Stromausfalls, auch im Sommer, können Lebensmittel im Gerät mehrere Stunden aufbewahrt werden; während des Stromausfalls werden die Zeiten der Türöffnung reduziert und es dürfen keine frischen Lebensmittel mehr in das Gerät gegeben werden.
- Langfristiger Nichtgebrauch: Das Gerät soll ausgesteckt und dann gereinigt werden; danach werden die Türen offen gelassen, um Geruch zu vermeiden.
- Transportieren: Bevor der Kühlschrank bewegt wird, nehmen Sie alle Gegenstände aus dem Inneren heraus, befestigen Sie die Glastrennwände, den Gemüseschrank, die Gefrierraumschubladen usw. mit Klebeband und ziehen Sie die Nivellierfüße fest; schließen Sie die Türen und befestigen Sie sie mit Klebeband. Während des Transports darf das Gerät nicht auf den Kopf oder in die Horizontale gestellt oder erschüttert werden; die Neigung während des Transports darf nicht mehr als 45° betragen.

### **ACHTUNG**

Das Gerät muss nach dem Starten kontinuierlich laufen. Generell darf der Betrieb des Geräts nicht unterbrochen werden, da sonst die Lebensdauer beeinträchtigt werden kann.



## Tipps zur Lagerung von Lebensmitteln

DE

### Gefrierfach

- Der Gefrierschrank ist für die Lagerung von bei sehr niedrigen Temperaturen gefrorenen Lebensmitteln, für die langfristige Lagerung von Tiefkühlkost und für die Herstellung von Eis bestimmt.
- Verwenden Sie die Ablagen in der Tür des Gefrierschranks nur zum Aufbewahren von Gefriergut, nicht zum Aufbewahren von heißen, zum Einfrieren bestimmten Lebensmitteln.
- Legen Sie frische und gefrorene Lebensmittel nicht nebeneinander. Die gefrorenen Lebensmittel können auftauen.
- Wenn Sie frische Lebensmittel einfrieren (z. B. Fleisch, Fisch oder Hackfleisch), schneiden Sie sie in Teile, die gleichzeitig verwendet werden können.
- Lagerung von Tiefkühlkost: In der Regel sind auf den Verpackungen Hinweise zu finden, die beachtet werden müssen. Sind keine Angaben auf der Verpackung vorhanden, sollten die Lebensmittel nicht länger als drei Monate ab Kaufdatum gelagert werden.
- Achten Sie beim Kauf von Tiefkühlkost darauf, dass diese bei einer geeigneten Temperatur eingefroren wurde und dass die Verpackung nicht beschädigt ist.
- Gefrorene Lebensmittel sollten in geeigneten Verpackungen aufbewahrt werden, um die Qualität zu erhalten, und so schnell wie möglich wieder in das Gefrierfach gelegt werden.
- Wenn eine Packung Tiefkühlkost Feuchtigkeit oder eine ungewöhnliche Ausbeulung aufweist, ist es wahrscheinlich, dass sie bei der falschen Temperatur gelagert wurde und der Inhalt verdorben ist.
- Die Lagerdauer von Tiefkühlkost hängt von der Raumtemperatur, der Einstellung des Thermostats, der Häufigkeit des Öffnens der Gefrierschrankschranktür, der Art der Lebensmittel und der Dauer des Transports des Produkts vom Geschäft zum Haushalt ab. Befolgen Sie stets die auf der Verpackung aufgedruckten Anweisungen und überschreiten Sie niemals die auf der Verpackung angegebene maximale Lagerzeit.

### Kühlfach

- Um Feuchtigkeit und anschließende Eisbildung zu vermeiden, sollten Sie niemals Flüssigkeiten in unverschlossenen Behältern in den Kühlschrank geben. Frost neigt dazu, sich an den kältesten Stellen des Verdampfers zu sammeln. Wenn Sie Flüssigkeiten unverschlossen lagern, müssen sie häufiger abgetaut werden.
- Stellen Sie niemals warme Lebensmittel in den Kühlschrank. Sie sollten zunächst bei Zimmertemperatur abkühlen und dann so gelagert werden, dass eine ausreichende Luftzirkulation im Kühlschrank gewährleistet ist.
- Lebensmittel oder Lebensmittelbehälter sollten nicht die Rückwand des Kühlschranks berühren, da sie an der Wand festfrieren könnten. Öffnen Sie die Tür des Kühlschranks nicht regelmäßig.
- Fleisch und sauberer Fisch (in einem Paket oder in Plastikfolie verpackt) können im Kühlschrank aufbewahrt und innerhalb von 1-2 Tagen verbraucht werden.
- Obst und Gemüse ohne Verpackung kann in den für frisches Obst und Gemüse vorgesehenen Teil gelegt werden.

### Empfohlene Temperatur

Die optimale Temperatureinstellung für die Lagerung von Lebensmitteln:

- Kühlschrank: 4 °C , Gefrierschrank: -18 °C

#### ACHTUNG

Die optimale Temperatureinstellung der einzelnen Fächer hängt von der Umgebungstemperatur ab. Die obere optimale Temperatur basiert auf einer Umgebungstemperatur von 25 °C.

Bestellung	Fächer TYP	Ziel-Lager-temperatur. [°C]	Geeignete Lebensmittel
1	Kühlschrank	+2 ≤ +8	Eier, gekochte Lebensmittel, verpackte Lebensmittel, Obst und Gemüse, Milchprodukte, Kuchen, Getränke und andere Lebensmittel sind nicht zum Einfrieren geeignet.
2	(***)* -Gefrierschrank	≤-18	Meeresfrüchte (Fisch, Garnelen, Schalentiere), Süßwasserprodukte und Fleischprodukte (empfohlen für 3 Monate, je länger die Lagerzeit, desto schlechter der Geschmack und der Nährwert), geeignet für gefrorene frische Lebensmittel.
3	*** -Gefrierschrank	≤-18	Meeresfrüchte (Fisch, Garnelen, Schalentiere), Süßwasserprodukte und Fleischprodukte (empfohlen für 3 Monate, je länger die Lagerzeit, desto schlechter der Geschmack und der Nährwert), geeignet für gefrorene frische Lebensmittel.
4	** -Gefrierschrank	≤-12	Meeresfrüchte (Fisch, Garnelen, Schalentiere), Süßwasserprodukte und Fleischprodukte (empfohlen für 3 Monate, je länger die Lagerzeit, desto schlechter der Geschmack und der Nährwert), geeignet für gefrorene frische Lebensmittel.
5	*Gefrierschrank	≤-6	Meeresfrüchte (Fisch, Garnelen, Schalentiere), Süßwasserprodukte und Fleischprodukte (empfohlen für 3 Monate, je länger die Lagerzeit, desto schlechter der Geschmack und der Nährwert), geeignet für gefrorene frische Lebensmittel.
6	0-Stern	-6 ≤ 0	Frisches Schweinefleisch, Rindfleisch, Fisch, Hühnerfleisch, einige verpackte verarbeitete Lebensmittel usw. (Empfohlener Verzehr innerhalb desselben Tages, vorzugsweise nicht länger als 3 Tage). Teilweise eingekapselte verarbeitete Lebensmittel (nicht einfrierbare Lebensmittel).
7	Chillen	-2 ≤ +3	Frisches/gefrorenes Schweine-, Rind- und Hühnerfleisch, Süßwasserprodukte usw. (7 Tage unter 0°C und über 0°C wird für den Verzehr innerhalb dieses Tages empfohlen, vorzugsweise nicht länger als 2 Tage). Meeresfrüchte (weniger als 0 für 15 Tage, es wird nicht empfohlen, sie über 0°C zu lagern).
8	Frische Lebensmittel	0 ≤ +4	Frisches Schweinefleisch, Rindfleisch, Fisch, Hühnerfleisch, gekochte Lebensmittel usw. (Es wird empfohlen, sie innerhalb desselben Tages zu essen, vorzugsweise nicht länger als 3 Tage)
9	Wein	+5 ≤+20	Rotwein, Weißwein, Schaumwein usw.

### ACHTUNG

Bitte lagern Sie verschiedene Lebensmittel entsprechend den Fächern oder der angestrebten Lagertemperatur des gekauften Produkts.

# EINRICHTUNG UND BETRIEBUNG DER APP

## Die MSmarthome App herunterladen

Suchen Sie in einem App-Markt (Google Play Store, Apple App Store) nach „MSmartHome“ und finden Sie die MSmartHome-App. Laden Sie sie herunter und installieren Sie sie auf Ihrem Telefon. Sie können die App auch herunterladen, indem Sie den QR-Code unten scannen.



## Registrieren und Einloggen

Öffnen Sie die MSmartHome App und erstellen Sie zunächst ein neues Konto (Sie können sich auch über ein Drittanbieterkonto registrieren). Wenn Sie bereits ein bestehendes Konto haben, melden Sie sich mit diesem Konto an.



## Verbinden Sie Ihre Geräte mit MSmarthome

1. Vergewissern Sie sich, dass Ihr Mobiltelefon mit einem drahtlosen Netzwerk verbunden ist. Ist dies nicht der Fall, gehen Sie zu den Einstellungen und aktivieren Sie drahtlose Netzwerke und Bluetooth.
2. Bitte schalten Sie Ihre Geräte ein.
3. Öffnen Sie die MSmarthome App auf Ihrem Telefon.
4. Wenn die Meldung „Intelligente Geräte in der Nähe entdeckt“ erscheint, klicken Sie zum Hinzufügen auf .
5. Wenn keine Meldung erscheint, wählen Sie auf der Seite „+“ und wählen Sie Ihr Gerät in der Liste der verfügbaren Geräte in der Nähe aus. Wenn Ihr Gerät nicht aufgelistet ist, fügen Sie es bitte manuell über die Gerätekatgorie und das Gerätemodell hinzu.
6. Verbinden Sie Ihr Gerät gemäß den Anweisungen der App mit dem drahtlosen Netzwerk. Wenn die Verbindung fehlschlägt, folgen Sie bitte den Anweisungen der App, um mit dem Vorgang fortzufahren.

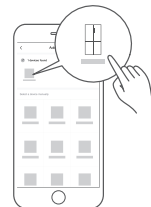

## HINWEIS

1. Vergewissern Sie sich, dass Ihre Geräte eingeschaltet sind.
2. Halten Sie Ihr Mobiltelefon nahe genug an Ihrem Gerät, wenn Sie es mit dem Netz verbinden.
3. Verbinden Sie Ihr Mobiltelefon mit dem drahtlosen Netzwerk zu Hause, und vergewissern Sie sich, dass Sie das Passwort des drahtlosen Netzwerks kennen.
4. Prüfen Sie, ob Ihr WLAN-Router das 2,4-GHz-Band unterstützt, und schalten Sie ihn ein. Wenn Sie nicht sicher sind, ob der Router das 2,4-GHz-Band unterstützt, wenden Sie sich bitte an den Hersteller des Routers.
5. Das Gerät kann keine Verbindung zu einem drahtlosen Netzwerk herstellen, das eine Authentifizierung erfordert. Dieses Problem tritt normalerweise in öffentlichen Bereichen wie Hotels, Restaurants usw. auf. Bitte stellen Sie eine Verbindung zu einem drahtlosen Netzwerk her, das keine Authentifizierung erfordert.
6. Schalten Sie die Funktion WLAN+ (Android) oder WLAN-Assistent (iOS) Ihres Mobiltelefons aus, wenn Sie Ihr Gerät mit dem Netzwerk verbinden.
7. Falls Ihr Gerät bereits mit einem drahtlosen Netzwerk verbunden war, aber erneut verbunden werden muss, klicken Sie bitte auf der Startseite der App auf „+“ und fügen Sie Ihr Gerät gemäß den Anweisungen in der App über die Gerätekategorie und das Modell erneut hinzu.

# REINIGUNG UND WARTUNG

## Entfrostern

- Der Kühlschrank ist nach dem Luftkühlungsprinzip aufgebaut und verfügt daher über eine automatische Abtaufunktion. Frost, der sich durch den Wechsel der Jahreszeit oder der Temperatur gebildet hat, kann auch manuell entfernt werden, indem das Gerät von der Stromversorgung getrennt oder mit einem trockenen Handtuch abgewischt wird.

## Reinigung des Türfachs

- Entsprechend dem Richtungspfeil in der Abbildung unten drücken Sie das Tablett mit beiden Händen zusammen und schieben es nach oben, dann können Sie es herausnehmen.
- Nach dem Waschen des herausgenommenen Tablett können Sie dessen Einbauhöhe nach Ihren Wünschen einstellen.

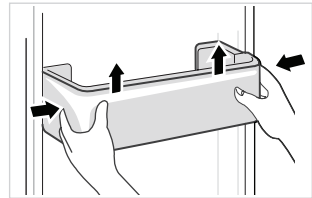

## Reinigung der Glasablage

- Da der innerste Teil der Kühlschrankauskleidung, an dem die Einlegeböden anliegen, eine Rücklaufsperrle hat, müssen Sie die Einlegeböden nach oben anheben, dann können Sie sie herausnehmen.
- Stellen Sie die Einlegeböden je nach Bedarf ein oder reinigen Sie sie.

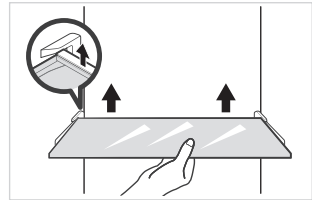

## Reinigung der Gemüseschublade

1. Nehmen Sie den Inhalt der Schublade heraus. Halten Sie den Griff der Gemüseschublade fest und ziehen Sie sie vollständig bis zum Anschlag heraus.
2. Heben Sie die Gemüseschublade an und ziehen Sie sie heraus.

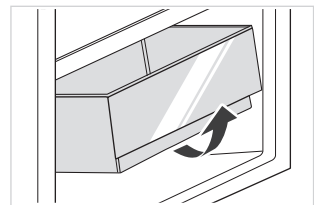

## ⚠ ACHTUNG

Zur Reinigung werden weiche Handtücher oder Schwämme empfohlen, die in Wasser und nicht ätzende neutrale Reinigungsmittel getaucht sind. Das Gefriergerät sollte abschließend mit sauberem Wasser und einem trockenen Tuch gereinigt werden. Öffnen Sie die Tür zum natürlichen Trocknen, bevor Sie das Gerät wieder einschalten. Verwenden Sie keine harten Bürsten, Stahlkugeln, Drahtbürsten, Scheuermittel wie Zahnpasta, organische Lösungsmittel (wie Alkohol, Aceton, Bananenöl usw.), kochendes Wasser, Säuren oder Laugen zur Reinigung des Kühlschranks, da dies die Oberfläche und das Innere des Kühlschranks beschädigen kann.

# FEHLERBEHEBUNG

Die folgenden einfachen Probleme können vom Benutzer selbst behoben werden. Bitte wenden Sie sich an den Kundendienst, wenn die Probleme nicht gelöst werden können.

DE

Problem	Möglicher Grund
Fehlgeschlagene Operation	<ul style="list-style-type: none"> <li>Überprüfen Sie, ob das Gerät eingeschaltet ist oder ob der Stecker in gutem Kontakt ist</li> </ul>
	<ul style="list-style-type: none"> <li>Prüfen Sie, ob die Spannung zu niedrig ist</li> </ul>
	<ul style="list-style-type: none"> <li>Prüfen Sie, ob ein Stromausfall vorliegt oder Teilstromkreise ausgelöst haben</li> </ul>
Geruch	<ul style="list-style-type: none"> <li>Geruchsintensive Lebensmittel müssen fest verpackt sein</li> </ul>
	<ul style="list-style-type: none"> <li>Prüfen Sie, ob verdorbene Lebensmittel vorhanden sind</li> </ul>
	<ul style="list-style-type: none"> <li>Reinigen Sie das Innere des Kühlschranks</li> </ul>
Langfristiger Betrieb des Kompressors	<ul style="list-style-type: none"> <li>Ein langer Betrieb des Kühlschranks ist im Sommer normal</li> </ul>
	<ul style="list-style-type: none"> <li>wenn die Umgebungstemperatur hoch ist Es ist nicht empfehlenswert, zu viele Lebensmittel gleichzeitig im Gerät zu haben</li> </ul>
	<ul style="list-style-type: none"> <li>Lebensmittel müssen abkühlen, bevor sie in das Gerät gegeben werden</li> </ul>
Licht leuchtet nicht	<ul style="list-style-type: none"> <li>Prüfen Sie, ob der Kühlschrank an die Stromversorgung angeschlossen ist und ob das Leuchtmittel beschädigt ist</li> </ul>
	<ul style="list-style-type: none"> <li>Lassen Sie die Leuchte durch einen Fachmann austauschen</li> </ul>
Die Tür lässt sich nicht richtig schließen	<ul style="list-style-type: none"> <li>Die Tür steckt in der Lebensmittelverpackung und zu viel Essen ist platziert.</li> </ul>
	<ul style="list-style-type: none"> <li>Der Kühlschrank ist gekippt.</li> </ul>
Laute Geräusche	<ul style="list-style-type: none"> <li>Prüfen Sie, ob der Boden eben ist und ob der Kühlschrank stabil steht</li> </ul>
	<ul style="list-style-type: none"> <li>Prüfen Sie, ob das Zubehör an den richtigen Stellen angebracht ist</li> </ul>

Problem	Möglicher Grund
Türdichtung ist nicht dicht	<ul style="list-style-type: none"> <li>• Fremdkörper auf der Türdichtung entfernen</li> <li>• Erhitzen Sie die Türdichtung und kühlen Sie sie dann zur Wiederherstellung ab (oder blasen Sie sie mit einem elektrischen Fön aus oder verwenden Sie ein heißes Handtuch zum Erhitzen)</li> </ul>
Wasserwanne läuft über	<ul style="list-style-type: none"> <li>• Es befinden sich zu viele Lebensmittel in der Kammer oder die gelagerten Lebensmittel enthalten zu viel Wasser, was zu einem starken Auftauen führt.</li> <li>• Die Türen sind nicht richtig geschlossen, was zu Vereisung durch Lufteintritt und erhöhter Wasserbildung durch Abtauen führt</li> </ul>
Heißes Gehäuse	<ul style="list-style-type: none"> <li>• Der eingebaute Kondensator leitet Wärme durch das Gehäuse ab, und es ist normal, dass sich das Gehäuse erwärmt, wenn die Umgebungstemperatur hoch ist, zu viel Nahrung gelagert wird oder der Kompressor abgeschaltet ist, was eine gute Belüftung zur Erleichterung der Wärmeableitung bietet.</li> </ul>
Oberflächenkondensation	<ul style="list-style-type: none"> <li>• Kondenswasserbildung an der Außenfläche und den Türdichtungen des Kühlschranks ist normal, wenn die Umgebungsfeuchtigkeit zu hoch ist. Wischen Sie das Kondensat einfach mit einem sauberen Handtuch ab.</li> </ul>

## CE

Midea erklärt hiermit, dass das Gerät mit MSmartHome-Funktionalität die grundlegenden Anforderungen und andere relevante Bestimmungen der Richtlinie 2014/53/EU erfüllt. Eine ausführliche ROTE Konformitätserklärung finden Sie online unter [www.midea.com](http://www.midea.com) unter den zusätzlichen Dokumenten auf der Produktseite für Ihr Gerät.



2.4 GHz band: 100mW max.  
5 GHz band: 100mW max.



# ANHANG

Speziell für neue europäische Norm

Die in der folgenden Tabelle aufgeführten Teile können über den Servicekanal bezogen werden

Bestelltes Teil	Bereitgestellt von	Erforderliche Mindestzeit für die Bereitstellung
Thermostate	Professionelles Wartungspersonal	Mindestens 7 Jahre nach Markteinführung des letzten Modells
Temperatursensoren	Professionelles Wartungspersonal	Mindestens 7 Jahre nach Markteinführung des letzten Modells
Gedruckte Leiterplatten	Professionelles Wartungspersonal	Mindestens 7 Jahre nach Markteinführung des letzten Modells
Lichtquellen	Professionelles Wartungspersonal	Mindestens 7 Jahre nach Markteinführung des letzten Modells
Türklinken	Professionelle Reparateure und Endverbraucher	Mindestens 7 Jahre nach Markteinführung des letzten Modells
Türscharniere	Professionelle Reparateure und Endverbraucher	Mindestens 7 Jahre nach Markteinführung des letzten Modells
Tabletts	Professionelle Reparateure und Endverbraucher	Mindestens 7 Jahre nach Markteinführung des letzten Modells
Körbe	Professionelle Reparateure und Endverbraucher	Mindestens 7 Jahre nach Markteinführung des letzten Modells
Türdichtungen	Professionelle Reparateure und Endverbraucher	Mindestens 10 Jahre nach Markteinführung des letzten Modells

DE

Lieber Kunde

1. Wenn Sie das Produkt zurückgeben oder ersetzen möchten, wenden Sie sich bitte an das Geschäft, in dem Sie es gekauft haben.

(Denken Sie daran, die Kaufrechnung mitzubringen)

2. Wenn Ihr Produkt kaputt geht und repariert werden muss, wenden Sie sich bitte an den Kundendienst.

## ACHTUNG

Die Modellinformationen in der Produktdatenbank sowie die Modellkennung können über einen Weblink abgerufen werden, der über einen QR-Code (falls vorhanden) auf dem Energieeffizienzietikett des Produkts gescannt wird.

Weitere Informationen über die Energieeffizienz des Geräts finden Sie unter <https://ec.europa.eu> und suchen Sie nach dem Modellnamen.

Die Modellbezeichnung finden Sie auf dem Typenschild des Geräts.

## Kälteste Zone im Kühlschrank

### OPTIONAL: OK-Temperaturanzeige

- Die OK-Temperaturanzeige kann verwendet werden, um Temperaturen unter +4°C festzustellen. Reduzieren Sie die Temperatur schrittweise, wenn das Zeichen nicht „OK“ anzeigt.

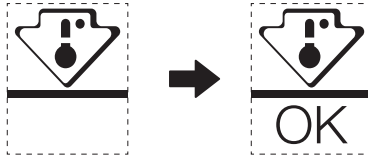

- Um die Temperatur in diesem Bereich zu gewährleisten, sollten Sie die Position der Ablage nicht verändern. Bei Kühlschränken mit Umluft (mit Gebläse oder No-Frost-Modellen) wird das Symbol der kältesten Zone nicht angezeigt, da die Temperatur im Inneren gleichmäßig ist.

### Einstellung der Temperaturanzeige

- Damit Sie Ihren Kühlschrank gut einstellen können, ist er mit einer Temperaturanzeige ausgestattet, die die durchschnittliche Temperatur in der kältesten Zone überwacht.
- **WARNUNG:** Diese Anzeige ist nur für Ihren Kühlschrank bestimmt. Verwenden Sie sie nicht in einem anderen Kühlschrank (die kälteste Zone ist nicht dieselbe) oder für andere Zwecke.

### Kontrolle der Temperatur in der kältesten Zone

- Mit der Temperaturanzeige können Sie regelmäßig überprüfen, ob die Temperatur in der kältesten Zone korrekt ist. Die Innentemperatur des Kühlschranks hängt nämlich von mehreren Faktoren ab, wie z. B. der Umgebungstemperatur des Raums, der Menge der gelagerten Lebensmittel und der Häufigkeit des Türöffnens. Berücksichtigen Sie diese Faktoren bei der Einstellung des Geräts.
- Wenn die Anzeige „OK“ anzeigt, bedeutet dies, dass Ihr Thermostat gut eingestellt ist und die Innentemperatur stimmt.
- Wenn die Temperaturanzeige WEISS wird, bedeutet dies, dass die Temperatur zu hoch ist; erhöhen Sie in diesem Fall die Temperatureinstellung des Kühlschranks und warten Sie 12 Stunden, bevor Sie eine neue Sichtprüfung der Anzeige durchführen. Wenn frische Lebensmittel eingefüllt wurden oder die Tür offen gelassen wurde, kann die Temperaturanzeige nach einer Weile WEISS werden.

## LETTERA DI RINGRAZIAMENTO

Vi ringraziamo per aver scelto Midea! Prima di utilizzare il tuo nuovo prodotto Midea, leggere attentamente questo Manuale per saper utilizzare le funzionalità del tuo nuovo apparecchio in maniera sicura e conoscere i pregi tecnici che offre.

# CONTENUTI

LETTERA DI RINGRAZIAMENTO	01
SPECIFICHE	02
PANORAMICA DEL PRODOTTO	03
INSTALLAZIONE DEL PRODOTTO	04
ISTRUZIONI PER L'USO	08
CONFIGURAZIONE E FUNZIONAMENTO DELL'APP	13
PULIZIA E MANUTENZIONE	15
RISOLUZIONE PROBLEMI	16
APPENDICE	19

# SPECIFICHE

Modello di prodotto	MDRS619FIE
Tensione nominale/Frequenza	220-240V~/50Hz
Corrente nominale	1,9A
Volume totale	460L
Volume scomparto alimenti freschi	271L
Volume di conservazione degli alimenti congelati	189
Tempo di aumento della temperatura	9h
Capacità di congelamento	12 kg/24 ore
Dimensioni complessive (L x P x A)	835x635x1775mm



## MSmartHome

Modello del modulo di rete wireless	MWB-S-WB01
Standard	IEEE802.11b /g /n
Tipo di antenna	Antenna PCB
Banda di frequenza	2400-2483.5 MHz
Temperatura di funzionamento	0-85 °C/32-185 °F Umidità di funzionamento: 10-85%
Potenza di ingresso	5 V CC/500 mA max Potenza di trasmissione: < 20 dBm

# PANORAMICA DEL PRODOTTO

## Nomi dei componenti

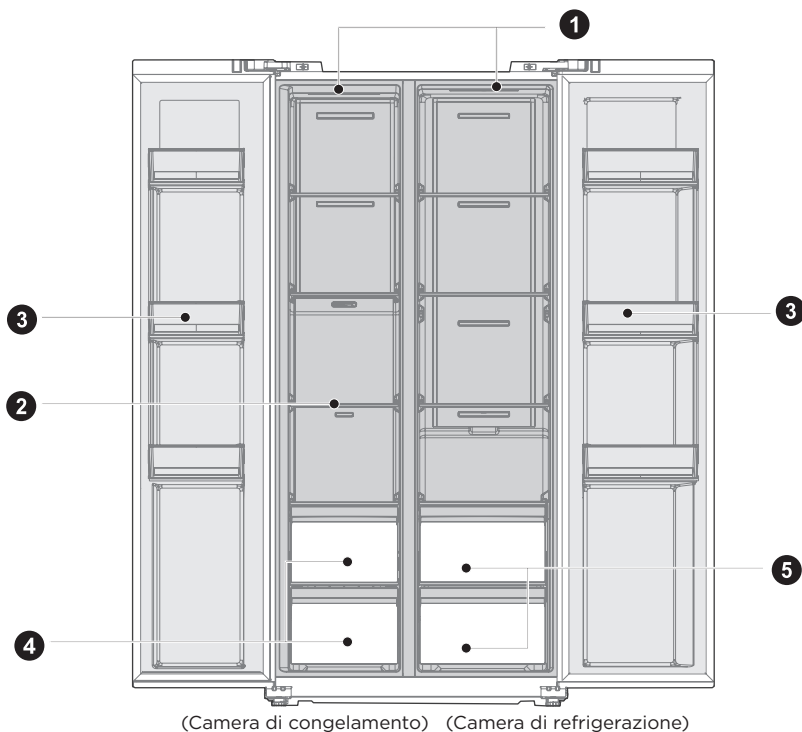

- |          |                  |          |                              |
|----------|------------------|----------|------------------------------|
| <b>1</b> | Lampada a LED    | <b>4</b> | Cassetto                     |
| <b>2</b> | Ripiano in vetro | <b>5</b> | Scatola per frutta e verdura |
| <b>3</b> | Vassoio porta    |          |                              |

### ● ATTENZIONE

L'immagine sopra è solo per riferimento. La configurazione attuale dipenderà dal prodotto fisico o dalla dichiarazione del distributore)

# INSTALLAZIONE DEL PRODOTTO

## Istruzioni di Installazione

Per apparecchi frigoriferi con classe climatica

- Secondo la classe climatica, questo apparecchio di refrigerazione è destinato all'utilizzo a temperature ambiente come specificato nella tabella seguente.
- La classe climatica è presente sulla piastrina di specifiche tecniche. Il prodotto potrebbe non funzionare in modo corretto a temperature al di fuori dell'intervallo specifico.
- Lei può trovare la classe climatica sull'etichetta del prodotto

Intervallo di temperatura effettivo

- Il prodotto è progettato per funzionare normalmente nell'intervallo di temperatura specificato dalla sua valutazione di classe.

Classe	Simbolo	Gamma di temperatura ambiente °C	
		IEC 62552 (ISO 15502)	Certificazione ISO 8561
Temperato esteso	SN	Da + 10 a + 32	Da + 10 a + 32
Temperato	N	Da + 16 a + 32	Da + 16 a + 32
Subtropicale	ST	Da + 16 a + 38	Da + 18 a + 38
Tropicale	T	Da + 16 a + 43	Da + 18 a + 43

Dimensioni e Spazio Libero

- Uno spazio troppo piccolo dagli elementi adiacenti potrebbe comportare la degradazione della capacità di congelamento e l'aumento dei costi dell'elettricità. Lasciare oltre 100 mm di spazio da ogni parete adiacente durante l'installazione dell'apparecchio.

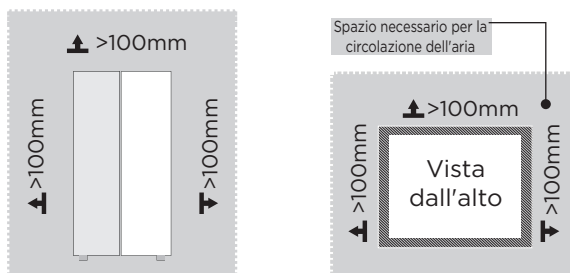

### ATTENZIONE

L'immagine sopra è solo per riferimento. La configurazione attuale dipenderà dal prodotto fisico o dalla dichiarazione del distributore)

Diagramma del requisito di spazio (quando la porta è aperta e quando la porta è chiusa)

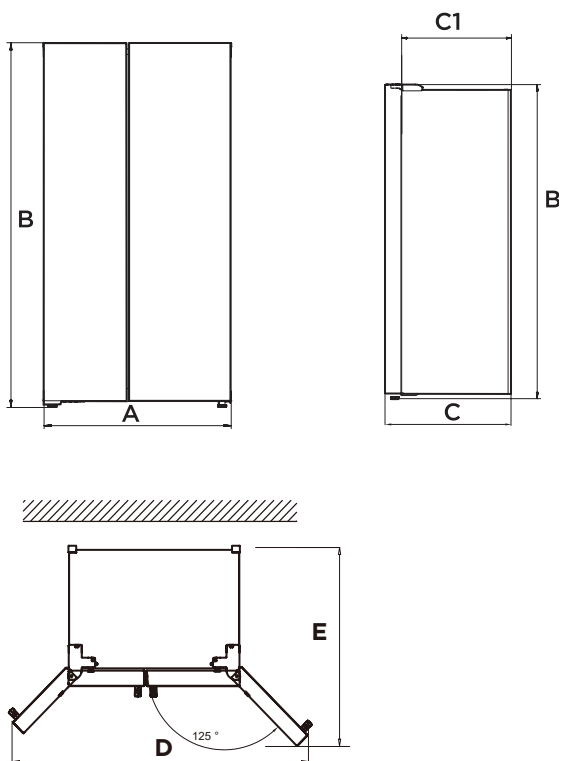

IT

Larghezza	Altezza Complessiva	Profondità	Profondità Senza porta	Larghezza apertura porte 125°	Profondità porte aperte 125°
A	B	C	C1	D	E
835	1775	635	540	1411	1105

Nota bene: Tutte le dimensioni in mm

## Piedini di livellamento

Per evitare vibrazioni, l'unità deve essere livellata.

Se necessario, regolare le viti di livellamento per compensare il pavimento irregolare.

Il lato anteriore dovrebbe essere leggermente più alto rispetto al lato posteriore per aiutare nella chiusura della porta.

Le viti di livellamento possono essere girate facilmente ribaltando leggermente il gabinetto.

Ruotare le viti di livellamento in senso antiorario ↺ per sollevare l'unità, in senso orario ↻ per abbassarla.

IT

## Porte livellanti

Se le porte non sono alla stessa altezza, si può regolare la porta con una chiave.

A- Per sollevare la porta, ruotare il dado (1) in senso antiorario.

B- Per abbassare la porta, ruotare il dado (1) in senso orario.

C- Quando la porta è allineata correttamente, fissarla con il dado (2).

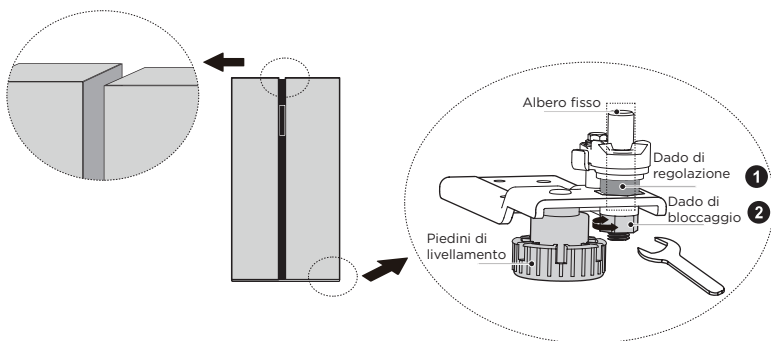

## Spostamento dell'apparecchio

1. Rimuovere tutto l'alimento dall'interno dell'apparecchio.
2. Estrarre la spina di alimentazione, inserirla e fissarla nel gancio della spina di alimentazione sulla parte posteriore o sulla parte superiore dell'apparecchio.
3. Parti di nastro come ripiani e maniglia della porta per evitare la caduta durante lo spostamento dell'apparecchio.
4. Spostare attentamente l'apparecchio con più di due persone. Durante il trasporto dell'apparecchio su una lunga distanza, tenerlo in posizione verticale.
5. Dopo l'installazione dell'apparecchio, collegare la spina di alimentazione a una presa d'uscita per accendere l'apparecchio.

### ⚠ ATTENZIONE

Precauzioni prima dell'operazione:

Prima di apportare modifiche, si deve scollegare il frigorifero dall'alimentazione.

Si devono prendere le precauzioni per prevenire eventuali lesioni personali.



## Cambiare la luce

- Qualsiasi sostituzione o manutenzione delle lampade LED deve essere effettuata dal produttore, dal suo agente di servizio o da una persona qualificata simile.

### **ATTENZIONE**

Questo prodotto contiene due sorgenti luminose di efficienza energetica class (G).

## Collegare l'apparecchio

Dopo l'installazione dell'apparecchio, collegare la spina di alimentazione a una presa di corrente.

### **ATTENZIONE**

Dopo aver collegato il cavo di alimentazione (o la spina) alla presa, aspettare per 2 o 3 ore prima di mettere gli alimenti nell'apparecchio. Se metti l'alimento prima che l'apparecchio si sia raffreddato completamente, l'alimento potrebbe deteriorarsi.

## Consigli per il risparmio energetico

- Non posizionare l'apparecchio vicino a fornelli, radiatori o altre fonti di calore. Se la temperatura ambiente è elevata, il compressore funzionerà più frequentemente e più a lungo, con conseguente aumento del consumo di energia.
- Assicurarsi che vi sia sufficiente ventilazione alla base, ai lati e sul retro dell'apparecchio. Non coprire mai le aperture di ventilazione.
- Osservare anche le misure di distanza indicate nel capitolo "Installazione".
- La disposizione di cassette, ripiani e mensole come mostrato nell'illustrazione permette di usare l'apparecchio in modo più efficiente per risparmiare l'energia e quindi la disposizione deve essere mantenuta così il più possibile. Tutti i cassetti e i ripiani devono rimanere nell'apparecchio per mantenere stabile la temperatura e risparmiare energia.
- Per ottenere uno spazio di conservazione più ampio (ad esempio in caso di grandi prodotti refrigerati / congelati), i cassetti centrali possono essere rimossi. I cassetti e i ripiani superiori e inferiori devono essere rimossi per ultimi, se necessario.
- Uno scomparto frigorifero/congelatore riempito in modo uniforme contribuisce a un consumo ottimale di energia. Pertanto, evitare scomparti vuoti o semivuoti.
- Lasciare raffreddare il cibo caldo prima di metterlo in frigorifero / congelatore. Il cibo raffreddato contribuisce all'efficienza energetica.
- Lasciare scongelare gli alimenti congelati in frigorifero. La freddezza del cibo congelato riduce il consumo di energia nella camera frigorifera e quindi contribuisce all'efficienza energetica.
- Aprire la porta solo per un breve periodo necessario per ridurre al minimo la dispersione del freddo. Aprire brevemente la porta e chiuderla correttamente riduce il consumo di energia.
- Le guarnizioni delle porte dell'apparecchio devono essere perfettamente intatte in modo che le porte si chiudano correttamente e il consumo di energia non aumenti inutilmente.

# ISTRUZIONI PER L'USO

## Pannello di controllo

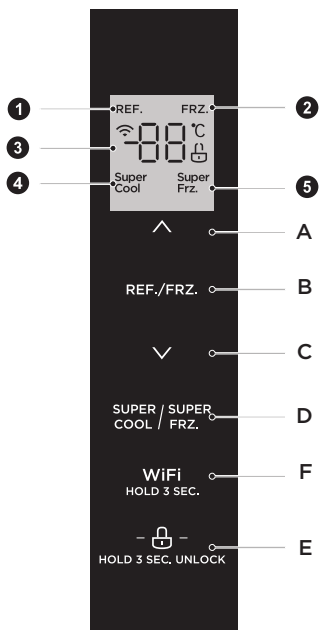

IT

	Display		Pulsante
1	Icona Refrigerating (Raffreddamento)	A	Pulsante Temperature up (Aumento della temperatura)
2	Icona Freezing (Congelamento)	B	Pulsante Temperature zone selection (Selezione della zona di temperatura)
3	Icona Temperature display (Visualizzazione della temperatura)	C	Pulsante Temperature down (Abbassamento della temperatura)
4	Icona Super cool (Super freddo)	D	Pulsante Super cool/freezing (Super freddo/congelamento)
5	Icona Super freezing (Super congelamento)	E	Pulsante Lock/Unlock (Blocco/Sblocco)
		F	Pulsante Wireless

### ● ATTENZIONE

Il pannello di controllo effettivo potrebbe essere diverso da modello a modello.

## Display

- Quando si elettrizza il frigorifero, lo schermo del display viene visualizzato per 3 secondi. Nel frattempo suona il campanello di avviamento e poi lo schermo entra nella visualizzazione normale dell'operazione.
- Al primo utilizzo del frigorifero, la temperatura predefinita della camera di refrigerazione e della camera di congelamento è rispettivamente di 5 °C / -18 °C.
- Quando si verifica l'errore, il display mostra il codice errore (vedi pagina successiva); durante il normale funzionamento il display mostra la temperatura impostata della camera refrigerata o di congelamento.
- In circostanze normali, se non si verifica alcuna operazione sul pannello del display o l'apertura della porta entro 30 secondi, il display si blocca e lo stato "⏻" si spegne.

## Blocco / sblocco

- Nello stato di sblocco, premere a lungo il pulsante di blocco " - ⏻ - " per 3 secondi, per passare allo stato di blocco. Il logo "⏻" si accende e il cicalino suona; ciò significa che il pannello del display è bloccato e che in questo momento non è possibile utilizzare i pulsanti;
- In stato di blocco, premere a lungo il pulsante di blocco " - ⏻ - " per 3 secondi per passare allo stato di sblocco. Il logo "⏻" si illumina e il cicalino suona; ciò significa che il pannello del display è sbloccato e che in questo momento è possibile utilizzare i pulsanti;

## Regolazione della temperatura della camera di refrigerazione

- Premere il pulsante di selezione della zona di temperatura " REF./FRZ " per scegliere la zona di impostazione della temperatura della cella frigorifera. L'icona " REF. " si accende, quindi premere " ^ " o " v " per regolare la temperatura di impostazione della cella frigorifera.
- L'intervallo di impostazione della temperatura della camera di refrigerazione è di 2 °C - 8 °C.

## Regolazione della temperatura della camera di congelamento

- Premere il pulsante di selezione della zona di temperatura " REF./FRZ " per scegliere la zona di impostazione della temperatura della camera di congelamento; l'icona " FRZ. " si accende, quindi premere " ^ " o " v " per regolare la temperatura di impostazione della camera di congelamento.
- L'intervallo di impostazione della temperatura della camera di refrigerazione è di -24 °C - - 16 °C.

## Impostazione modalità

- Quando è impostata la modalità super freddo "Super<sup>o</sup>/<sub>Cool</sub>", la temperatura della camera di refrigerazione viene impostata automaticamente a 2 °C; il tempo di funzionamento più lungo di questa modalità è di 6 ore.
- Uscendo dalla modalità super freddo "Super<sup>o</sup>/<sub>Cool</sub>", la temperatura della camera di refrigerazione tornerà automaticamente alla temperatura impostata prima della modalità super freddo.
- Quando è impostata la modalità di super congelamento "Super<sup>o</sup>/<sub>Frz</sub>", la temperatura della camera di congelamento si imposta automaticamente a -24 °C, uscendo dopo 24 ore di funzionamento.
- Uscendo dalla modalità di super congelamento "Super<sup>o</sup>/<sub>Frz</sub>", la temperatura della camera di congelamento tornerà automaticamente alla temperatura impostata prima della modalità di super congelamento.

### ATTENZIONE

Secondo la norma IEC62552: 2007, avviare la modalità Congelamento Super in anticipo; quando il prodotto entra in modalità dello sbrinamento automatico, applicare il test di carico di congelamento.

Il tempo massimo di sbrinamento è di 72 ore e quello minimo di 12 ore a 32 °C.

Impostazione consigliata: camera di refrigerazione 4 °C, camera di congelamento - 18 °C.

## Conservazione degli alimenti in caso di interruzione di corrente

- In caso di interruzione dell'alimentazione, lo stato di funzionamento istantaneo viene bloccato e mantenuto fino alla rieletrificazione.

## Codice di errore

- Le seguenti avvertenze che compaiono sul display indicano i corrispondenti guasti del frigorifero. Sebbene il frigorifero possa ancora avere la funzione di conservazione a freddo con i seguenti guasti, l'utente deve contattare uno specialista della manutenzione per la manutenzione, in modo da garantire un funzionamento ottimale dell'apparecchio.

Codice di errore	Errore Descrizione
E1	Guasto al sensore di temperatura della camera refrigerata
E2	Guasto al sensore di temperatura della camera di congelamento
E5	Errore del circuito di rilevamento del sensore di sbrinamento di congelamento
E6	Errore di comunicazione
E7	Circolazione dell'errore del circuito di rilevamento della temperatura

## Fuori servizio

- Interruzione dell'alimentazione: In caso di mancanza di corrente, anche se è d'estate, i cibi all'interno dell'apparecchio possono essere conservati per diverse ore; durante l'interruzione di corrente, le volte di apertura della porta devono essere ridotte e non devono più essere introdotti alimenti freschi nell'apparecchio.
- Inutilizzo per lungo tempo: L'apparecchio deve essere scollegato e quindi pulito; quindi le porte vengono lasciate aperte per evitare l'odore.
- Spostamento: Prima di spostare il frigorifero, togliere tutti gli oggetti dall'interno, fissare con nastro adesivo i divisorii in vetro, il portaverdure, i cassetti della camera di congelamento e così via, e stringere i piedini di livellamento; chiudere le porte e fissarle con nastro adesivo. Durante lo spostamento, l'apparecchio non deve essere appoggiato capovolto o orizzontalmente, né deve essere sottoposto a vibrazioni; l'inclinazione durante il movimento non deve essere superiore a 45 °.

### **ATTENZIONE**

L'apparecchio deve funzionare continuamente una volta avviato. Generalmente il funzionamento dell'apparecchio non deve essere interrotto; altrimenti la vita utile potrebbe essere ridotta.

## Consigli per conservare gli alimenti

### Scomparto congelatore

- Il congelatore è destinato alla conservazione degli alimenti congelati a temperatura molto bassa, alla conservazione a lungo termine degli alimenti congelati e alla produzione di ghiaccio.
- Utilizzare solo i ripiani nella porta del congelatore per conservare gli alimenti congelati, non per conservare gli alimenti caldi destinati al congelamento.
- Non mettere gli alimenti freschi vicino agli alimenti congelati. Gli alimenti congelati possono scongelarsi.
- Per il congelamento degli alimenti freschi (come carne, pesce o carne tritata), tagliarli in parti che possono essere utilizzate allo stesso tempo.
- Conservazione degli alimenti congelati: le istruzioni sono solitamente riportate sulle confezioni, che devono essere seguite. Se non ci sono informazioni sulla confezione, non conservare gli alimenti per più di tre mesi dalla data di acquisto.
- Quando si acquista alimenti congelati, assicurarsi che siano stati congelati ad una temperatura adeguata e che la confezione non sia danneggiata.
- Gli alimenti congelati devono essere conservati in confezioni adeguate a mantenere la qualità e devono essere rimessi al più presto nel vano congelatore.
- Se in una confezione degli alimenti congelati è presente l'umidità o il rigonfiamento anomalo, è probabile che siano stati conservati alla temperatura sbagliata e il contenuto sia rovinato.
- Il periodo di conservazione degli alimenti congelati dipende dalla temperatura ambiente, dall'impostazione del termostato, dalla frequenza di apertura della porta del congelatore, dal tipo dell'alimento e dal tempo di trasporto del prodotto dal negozio alla casa. Seguire sempre le istruzioni stampate sulla confezione e non superare mai il periodo massimo di conservazione indicato sulla confezione.

### Scomparto frigorifero

- Per ridurre l'umidità e il conseguente accumulo di ghiaccio, non mettere mai liquido in frigorifero in contenitori non sigillati. Il ghiaccio è possibile concentrarsi nelle parti più fredde dell'evaporatore. La conservazione di liquidi scoperti comporta una necessità più frequente di scongelamento.
- Non mettere mai gli alimenti caldi in frigorifero. Questi devono raffreddarsi prima a temperatura ambiente e poi essere posti per garantire un'adeguata circolazione dell'aria nel frigorifero.
- Gli alimenti o i contenitori per alimenti non devono toccare la parete posteriore del frigorifero perché potrebbero congelarsi alla parete. Non mantenere aprire regolarmente la porta del frigorifero.
- La carne e il pesce pulito (confezionato in un pacchetto o in un foglio di plastica) possono essere messi in frigorifero e utilizzati in 1-2 giorni.
- La frutta e le verdure senza confezione possono essere inserite nella parte designata per frutta e verdura fresche.

### Temperatura consigliata

Impostazione della temperatura ottimale per la conservazione degli alimenti:

- Frigorifero: 4 °C, Congelatore: -18 °C

### ATTENZIONE

Impostazione della temperatura ottimale per ogni compartimento dipende dalla temperatura ambiente. Al di sopra della temperatura ottimale si basa sulla temperatura ambiente di 25 °C.

N.	TIPO DI compartimenti	Temperatura di conservazione dell'obiettivo. [°C]	Alimenti adeguati
1	Frigorifero	+2 ≤ +8	Uova, cibi cotti, alimenti confezionati, frutta e verdura, latticini, torte, bevande e altri alimenti non sono adatti per il congelamento.
2	(***)* -Congelatore	≤-18	Frutti di mare (pesce, gamberi, crostacei), prodotti acquatici d'acqua dolce e prodotti a base di carne (consigliati per 3 mesi, più lungo è il periodo di conservazione, peggiore è il gusto e la nutrizione), adatti per alimenti freschi congelati.
3	*** -Congelatore	≤-18	Frutti di mare (pesce, gamberi, crostacei), prodotti acquatici d'acqua dolce e prodotti a base di carne (consigliati per 3 mesi, più lungo è il periodo di conservazione, peggiore è il gusto e la nutrizione), adatti per alimenti freschi congelati.
4	** -Congelatore	≤-12	Frutti di mare (pesce, gamberi, crostacei), prodotti acquatici d'acqua dolce e prodotti a base di carne (consigliati per 3 mesi, più lungo è il periodo di conservazione, peggiore è il gusto e la nutrizione), adatti per alimenti freschi congelati.
5	* -Congelatore	≤-6	Frutti di mare (pesce, gamberi, crostacei), prodotti acquatici d'acqua dolce e prodotti a base di carne (consigliati per 3 mesi, più lungo è il periodo di conservazione, peggiore è il gusto e la nutrizione), adatti per alimenti freschi congelati.
6	0-stelle	-6 ≤ 0	Freschi carne, manzo, pesce, pollo, alcuni alimenti confezionati, ecc. (consigliato da mangiare entro lo stesso giorno, preferibilmente non più di 3 giorni). Alimenti trasformati parzialmente incapsulati (alimenti non congelati).
7	Freddo	-2 ≤ +3	Freschi/congelati carne di maiale, manzo, pollo, prodotti acquatici d'acqua dolce, ecc. (7 giorni sotto 0 °C e sopra 0°C sono raccomandati per il consumo entro quel giorno, preferibilmente non più di 2 giorni). Frutti di mare (meno di 0 per 15 giorni, non è raccomandato conservare a temperatura superiore a 0°C).
8	Alimenti freschi	0 ≤ +4	Freschi porco, manzo, pesce, pollo, cibo cotto, ecc. (consigliato da mangiare entro lo stesso giorno, preferibilmente non più di 3 giorni)
9	Vino	+5 ≤ +20	Vino rosso, vino bianco, spumante, ecc.

### ATTENZIONE

si prega di conservare alimenti diversi in base agli scomparti o alla temperatura di conservazione desiderata dell'acquisto

# CONFIGURAZIONE E FUNZIONAMENTO DELL'APP

## Scaricare l'app MSmarthome

Su un mercato di app (Google Play Store, Apple App Store), cerca "MSmarthome" e trova l'app MSmarthome. Scaricare e installare l'app sul telefono. È anche possibile scaricare l'app scansionando il codice QR qui sotto.



## Iscrizione e login

Aprire l'app MSmarthome e creare un nuovo account per iniziare (è anche possibile iscriversi tramite un account di terzi). Se Lei ha già un account esistente, usa l'account per accedere.



## Collegare i Suoi dispositivi a MSmarthome

1. Assicurarsi che il Suo telefono cellulare sia connesso a una rete wireless. In caso contrario, andare su Impostazioni e abilitare reti wireless e Bluetooth.
2. Accendere i dispositivi.
3. Apri MSmarthome App sul Suo telefono cellulare.
4. Se viene visualizzato il messaggio "Dispositivi intelligenti sono stati trovati nelle vicinanze", fare clic per aggiungere.
5. Se non viene visualizzato alcun messaggio, selezionare "+" nella pagina e selezionare il proprio dispositivo tra quelli disponibili nell'elenco dei dispositivi nelle vicinanze. Se il tuo dispositivo non è tra quelli elencati, aggiungerlo manualmente in base alla categoria e al modello del dispositivo.
6. Collegare il Suo dispositivo alla rete wireless secondo le istruzioni sull'app. Se la connessione è fallita, seguire le istruzioni fornite dall'app per continuare l'operazione.

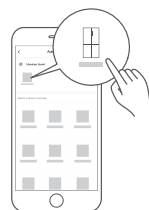

## NOTA

1. Assicurarsi che i dispositivi siano accesi.
2. Tenere il telefono cellulare abbastanza vicino al dispositivo per collegare il dispositivo alla rete.
3. Collegare il telefono cellulare alla rete wireless di casa e assicurarsi di conoscere la password della rete wireless.
4. Verificare se il router wireless supporta la banda 2,4 GHz e accenderlo. Se non si è sicuri che il router raggiunga la banda a 2,4 GHz, contattare il produttore del router.
5. Il dispositivo non può connettersi alla rete wireless che serve l'autenticazione e di solito è in aree pubbliche come alberghi, ristoranti, ecc. Si prega di collegarsi a una rete wireless che non richiede l'autenticazione.
6. Disattivare la funzione WLAN+ (Android) o WLAN Assistant (iOS) del Suo telefono cellulare per collegare il dispositivo alla rete.
7. Nel caso in cui il dispositivo si sia già connesso a una rete wireless ma richieda di riconnettersi, fare clic su "+" nella pagina principale dell'app e aggiungere di nuovo il dispositivo secondo la categoria e il modello del dispositivo seguendo le istruzioni sull'app.



# PULIZIA E MANUTENZIONE

## Sbrinamento

- Il frigorifero è prodotto in base al principio del raffreddamento ad aria e quindi ha la funzione di sbrinamento automatico. La brina formatasi a causa del cambio di stagione o della temperatura può anche essere rimossa manualmente scollegando l'apparecchio dalla rete elettrica o strofinando con un panno asciutto.

## Pulizia del vassoio della porta

- Secondo la freccia di direzione nella figura sottostante, usa entrambe le mani per spremere il vassoio e spingerlo verso l'alto, e quindi puoi espellerlo.
- Dopo aver lavato il vassoio che è stato tolto, è possibile regolarne l'altezza di installazione in base alle proprie esigenze.

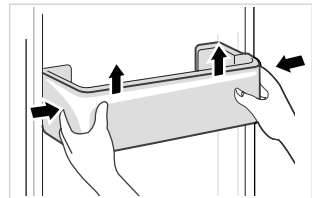

## Pulire il ripiano in vetro

- Poiché nella parte più interna del rivestimento del frigorifero il contatto con gli scaffali ha un freno posteriore, è necessario sollevare gli scaffali verso l'alto, e quindi estrarli.
- Regolare o pulire gli scaffali in base alle proprie esigenze.

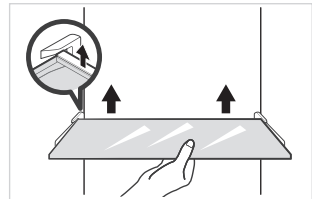

## Pulire il cassetto delle verdure

1. Rimuovere il contenuto del cassetto. Tenere la maniglia del cassetto delle verdure e tirarlo fuori completamente finché non si ferma.
2. Sollevare il cassetto delle verdure e rimuoverlo tramite estrarlo.

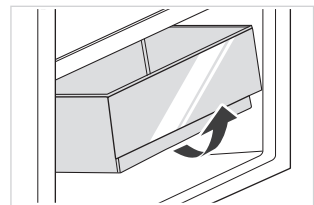

## ● ATTENZIONE

Per la pulizia si consiglia di utilizzare panni morbidi o spugne bagnati con i detersivi neutri non corrosivi. Alla fine utilizzare panni asciugati ed acqua di rubinetto per pulire il congelatore. Prima dell'accensione del prodotto, lasciare aperta la porta per un'asciugatura naturale. Non utilizzare spazzole dure, spugne metalliche, spazzole metalliche, abrasivi, come dentifrici e solventi organici (per esempio alcool, acetone, acetato di isoamile, ecc.), acqua bollente, oggetti acidi o alcalini per la pulizia, poiché possono danneggiare la superficie e l'interno del frigorifero.

# RISOLUZIONE PROBLEMI

I seguenti semplici problemi possono essere gestiti dall'utente. Si prega di contattare il servizio di assistenza post-vendita se i problemi non vengono risolti.

Problema	Possibile ragione
Operazione fallita	• Verificare se l'apparecchio è collegato all'alimentazione o se la spina è stata collegata bene
	• Verificate se la tensione è troppo bassa
	• Verificate se c'è un'interruzione di corrente o se sono intervenuti circuiti parziali
Odore	• Gli alimenti odorosi devono essere avvolti strettamente
	• Controllate se c'è del cibo avariato
	• Pulite l'interno del frigorifero
Funzionamento da lungo tempo del compressore	• Il funzionamento da lungo tempo del frigorifero è normale d'estate
	• Quando la temperatura ambiente è alta, non è consigliabile avere troppo cibo nell'apparecchio allo stesso tempo.
	• Il cibo deve essere raffreddato prima di essere messo nell'apparecchio
	• Le porte sono aperte troppo spesso
La luce non si accende	• Verificare se il frigorifero è collegato alla rete elettrica e se la lampada illuminante è danneggiata
	• Fate sostituire la luce da uno specialista
La porta non può essere chiusa correttamente	• La porta è bloccata da confezioni di cibo Troppo cibo messo dentro
	• Il frigorifero è inclinato.
Forte rumore	• Controllate se il pavimento è in piano e se il frigorifero è posizionato in modo stabile
	• Verificate che gli accessori siano collocati nelle posizioni corrette

Problema	Possibile ragione
La guarnizione della porta non è a tenuta	<ul style="list-style-type: none"> <li>• Rimuovete gli oggetti estranei dalla guarnizione della porta</li> <li>• Riscaldare la guarnizione della porta e poi raffreddarla per il restauro (o soffiarla con un'asciugatrice elettrica o utilizzare un asciugamano caldo per il riscaldamento)</li> </ul>
Fuoriuscite della vaschetta d'acqua	<ul style="list-style-type: none"> <li>• Dal momento che è presente una quantità troppo elevata di alimenti nella camera, oppure la quantità d'acqua degli alimenti conservati è alta, l'acqua prodotta dallo scioglimento della brina è molta.</li> <li>• Le porte non sono chiuse correttamente, con conseguente congelamento dovuto all'ingresso di aria e aumento di acqua dovuto allo sbrinamento</li> </ul>
Ambiente caldo	<ul style="list-style-type: none"> <li>• Dissipazione del calore del condensatore integrato attraverso l'alloggiamento, che è normale. Quando l'alloggiamento diventa caldo a causa di alta temperatura ambiente, la conservazione di troppo cibo o l'arresto del compressore è spento, fornire una ventilazione sana per facilitare la dissipazione del calore</li> </ul>
Condensa superficiale	<ul style="list-style-type: none"> <li>• La condensa sulla superficie esterna e sulle guarnizioni della porta del frigorifero è normale quando l'umidità ambientale è troppo alta. Basta pulire la condensa con un panno pulito.</li> </ul>

## CE

Midea dichiara che l'apparecchio con funzionalità MSmartHome soddisfa i requisiti essenziali e le altre disposizioni pertinenti della Direttiva 2014/53/UE. Una Dichiarazione di Conformità in ROSSO dettagliata è disponibile online sul web sito [www.midea](http://www.midea), tra i documenti aggiuntivi sulla pagina del prodotto per il Suo apparecchio.



2.4 GHz band: 100mW max.  
5 GHz band: 100mW max.

# APPENDICE

Il prodotto è progettato per essere conforme con lo Standard Europeo nuovo.

Le parti da ordinare nella tabella seguente possono essere acquisite dal canale del fornitore di servizi

Parte da ordinare	Fornito da	Tempo minimo richiesto per la fornitura
Termostati	Personale di manutenzione professionale	Almeno 7 anni dopo il lancio sul mercato dell'ultimo modello
Sensori di temperatura	Personale di manutenzione professionale	Almeno 7 anni dopo il lancio sul mercato dell'ultimo modello
Circuiti stampati	Personale di manutenzione professionale	Almeno 7 anni dopo il lancio sul mercato dell'ultimo modello
Sorgenti luminose	Personale di manutenzione professionale	Almeno 7 anni dopo il lancio sul mercato dell'ultimo modello
Maniglie	Riparatori professionali e utenti finali	Almeno 7 anni dopo il lancio sul mercato dell'ultimo modello
Cerniere della porta	Riparatori professionali e utenti finali	Almeno 7 anni dopo il lancio sul mercato dell'ultimo modello
Vassoi	Riparatori professionali e utenti finali	Almeno 7 anni dopo il lancio sul mercato dell'ultimo modello
Cestini	Riparatori professionali e utenti finali	Almeno 7 anni dopo il lancio sul mercato dell'ultimo modello
Guarnizioni della porta	Riparatori professionali e utenti finali	Almeno 10 anni dopo il lancio sul mercato dell'ultimo modello

IT

Caro cliente

1. Se desiderate restituire o sostituire il prodotto, contattate il negozio dove hai acquistato.

(Ricordatevi di portare la fattura di acquisto)

2. Se il vostro prodotto si guasta e deve essere riparato, contattate il fornitore del servizio post-vendita.

## ATTENZIONE

Le informazioni sul modello nel database del prodotto, così come l'identificatore del modello, sono disponibili sulla pagina web scansionando il codice QR, se presente, sull'etichetta energetica del prodotto.

Per ulteriori informazioni sull'efficienza energetica dell'apparecchio, visitare il sito <https://ec.europa.eu> e cercare il nome del modello.

Il nome del modello è riportato sull'etichetta di classificazione dell'apparecchio.

## Zona più fredda nel frigorifero

OPZIONALE: Indicatore OK-temperatura

- Si può utilizzare l'indicatore OK-temperatura per determinare temperature inferiori a +4°C. Ridurre gradualmente la temperatura se il segno non indica "OK".

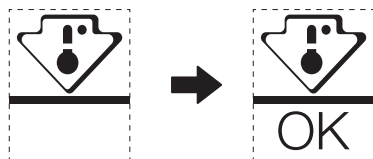

- Per garantire la temperatura in questa zona, non modificare il posizionamento del ripiano. Frigoriferi ad aria forzata (dotati di ventilatore o modelli Senza Gelo), il simbolo della zona più fredda non è rappresentato perché la temperatura interna è omogenea.

Impostazione dell'indicatore di temperatura

- Per aiutarLa a impostare bene il frigorifero, è dotato di un indicatore di temperatura che monitorerà la temperatura media nella zona più fredda.
- **AVVERTENZA:** Questo indicatore è destinato a funzionare solo con il Suo frigorifero, non utilizzarlo in un altro frigorifero (infatti, la zona più fredda non è la stessa), o per qualsiasi altro uso.

Controllare la temperatura nella zona più fredda

- Con l'indicatore di temperatura, puoi controllare regolarmente che la temperatura della zona più fredda sia corretta. Infatti, la temperatura interna del frigorifero dipende da diversi fattori come la temperatura ambiente della stanza, la quantità di alimento conservato e la frequenza di apertura della porta. Prendere in considerazione questi fattori per l'impostazione del dispositivo.
- Quando l'indicatore mostra "OK", indica che il termostato è ben regolato e la temperatura interna è corretta.
- Se l'indicatore della temperatura diventa BIANCO, indica che la temperatura è troppo alta; in questo caso, aumentare l'impostazione di controllo della temperatura del frigorifero e aspettare per 12 ore prima di effettuare una nuova ispezione visiva dell'indicatore. Quando si mette l'alimento fresco o la porta è stata lasciata aperta, è possibile che l'indicatore di temperatura diventi BIANCO dopo un periodo.

## LETTRÉ DE REMERCIEMENT

Merci d'avoir choisi Midea ! Avant d'utiliser votre nouveau produit Midea, veuillez lire attentivement ce manuel afin de vous assurer que vous savez comment utiliser les caractéristiques et fonctions de votre nouvel appareil en toute sécurité.

# SOMMAIRE

LETTRÉ DE REMERCIEMENT -----	01
SPÉCIFICATIONS -----	02
PRÉSENTATION DU PRODUIT -----	03
INSTALLATION DU PRODUIT -----	04
INSTRUCTION D'OPÉRATION -----	08
CONFIGURATION DE L'APPLICATION ET FONCTIONNEMENT -----	13
NETTOYAGE ET ENTRETIEN -----	15
DÉPANNAGE -----	16
ANNEXE -----	19

FR

# SPÉCIFICATIONS

Modèle de produit	MDRS619FIE
Tension nominale/Fréquence	220-240V~/50Hz
Courant nominal	1.9A
Volume total	460L
Volume du compartiment pour aliments frais	271L
Volume de stockage des aliments congelés	189
Temps de montée en température	9h
Capacité de congélation	12kg/24h
Dimension globale (L x P x H)	835x635x1775mm

FR



## MSmartHome

Modèle de module de réseau sans fil	MWB-S-WB01
Standard	IEEE802.11b /g /n
Type d'antenne	Antenne à circuit imprimé
Bande de fréquences	2400-2483.5 MHz
Température de fonctionnement	0 °C - 85 °C /32 °F -185 °F Humidité de fonctionnement : 10 %-85 %
Entrée d'alimentation	DC5 V/500 mA maximum Puissance de transmission : <20 dBm



# PRÉSENTATION DU PRODUIT

## Noms des composants

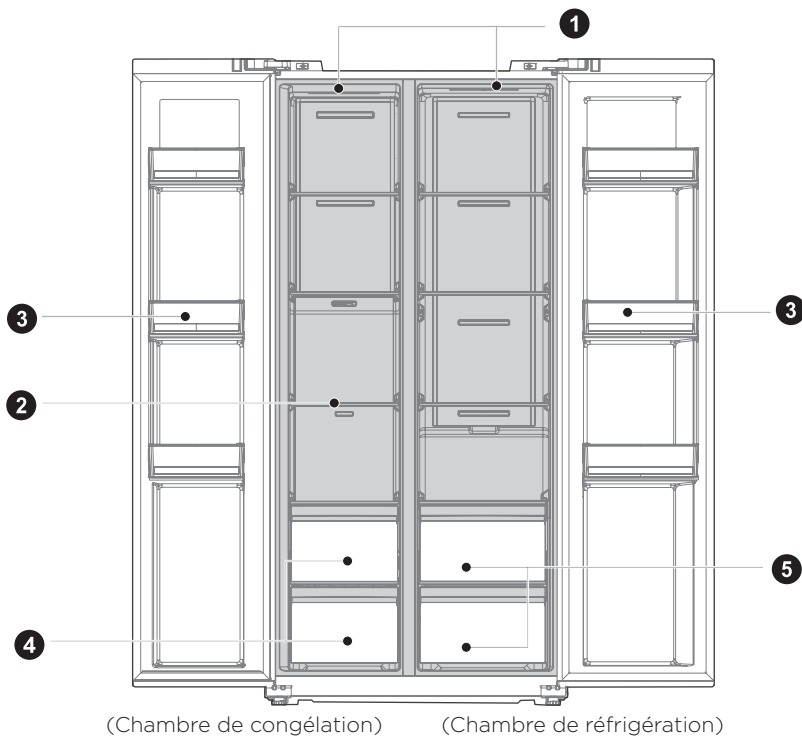

- 1 Lampe LED
- 2 Étagère en verre
- 3 Plateau de porte

- 4 Tiroir
- 5 Boîte des fruits et légumes

### ATTENTION

La figure ci-dessus est seulement à titre indicatif. La configuration réelle dépendra du produit physique ou de la déclaration du distributeur

FR

# INSTALLATION DU PRODUIT

## Instructions d'installation

### Pour les appareils de réfrigération de la classe climatique

- En fonction de la classe climatique, cet appareil de réfrigération est destiné à être utilisé dans les plages de température ambiante indiquées dans le tableau suivant.
- La classe climatique est indiquée sur la plaque signalétique. Le produit peut ne pas fonctionner correctement à des températures hors de la plage spécifiée.
- Vous trouverez la classe climatique sur l'étiquette du produit.

### Plage de température effective

- Le produit est conçu pour fonctionner normalement dans le cadre de la plage de température spécifiée par sa classe.

Classe	Symbole	Plage de température ambiante °C	
		IEC 62552 (ISO 15502)	ISO 8561
Sub-tempéré	SN	+ 10 à + 32	+ 10 à + 32
Tempéré	N	+ 16 à + 32	+ 16 à + 32
Subtropical	ST	+ 16 à + 38	+ 18 à + 38
Tropical	T	+ 16 à + 43	+ 18 à + 43

### Dimensions et dégagements

- Une distance trop faible par rapport aux éléments adjacents peut entraîner une dégradation de la capacité de congélation et une augmentation des coûts d'électricité. Prévoyez plus de 100mm de dégagement par rapport à chaque mur adjacent lors de l'installation de l'appareil.

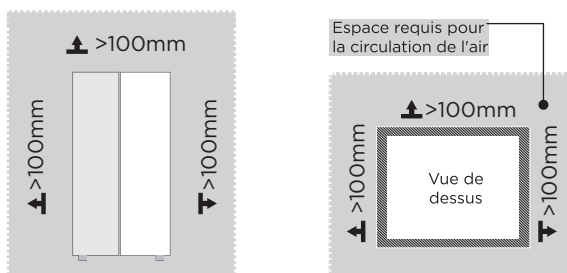

### ATTENTION

La figure ci-dessus est seulement à titre indicatif. La configuration réelle dépendra du produit physique ou de la déclaration du distributeur

Schéma de l'espace requis (lorsque la porte est ouverte et lorsque la porte est fermée)

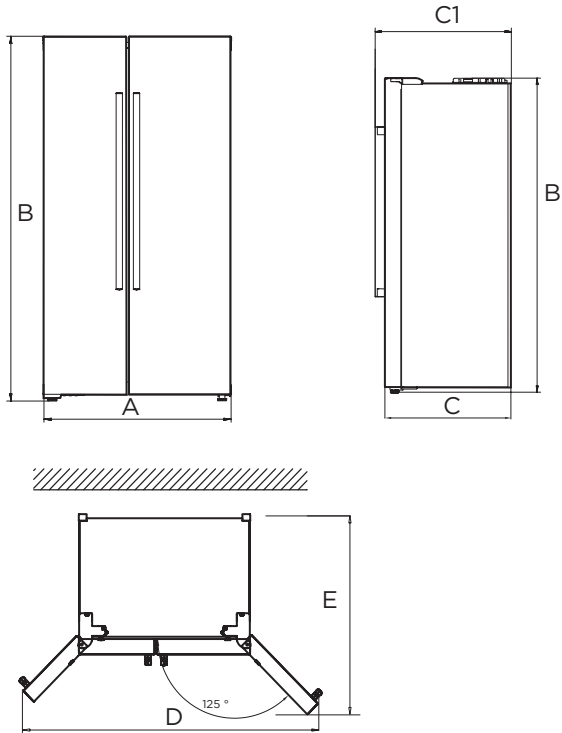

FR

Largeur	Hauteur totale	Profondeur	Sans porte	Largeur portes ouvertes à 125°	Profondeur portes ouvertes à 125°
A	B	C	C1	D	E
835	1775	635	540	1411	1105

Remarque : Toutes les dimensions sont en mm

## Pied de nivellement

Pour éviter les vibrations, l'appareil doit être mis à niveau.

Si nécessaire, ajustez les vis de mise à niveau pour compenser les inégalités du sol. L'avant doit être légèrement plus haut que l'arrière pour faciliter la fermeture de la porte.

Les vis de mise à niveau peuvent être tournées facilement en inclinant légèrement l'armoire.

Tournez les vis de mise à niveau dans le sens inverse des aiguilles d'une montre ↶ pour relever l'appareil et dans le sens des aiguilles d'une montre ↷ pour l'abaisser.

## Portes de nivellement

Si les portes ne sont pas à la même hauteur, la porte peut être ajustée à l'aide d'une clé.

A- Pour relever la porte, tournez l'écrou (1) dans le sens inverse des aiguilles d'une montre.

B- Pour abaisser la porte, tournez l'écrou (1) dans le sens des aiguilles d'une montre.

C- Lorsque la porte est correctement alignée, fixez-la avec l'écrou (2).

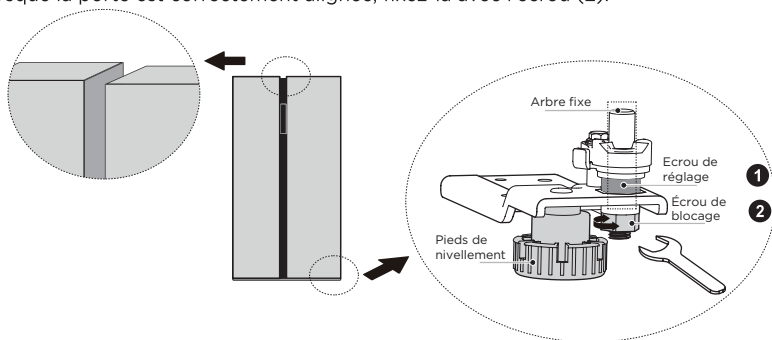

## Déplacement de l'appareil

1. Retirez tous les aliments de l'intérieur de l'appareil.
2. Retirez la fiche d'alimentation, insérez-la et fixez-la dans le crochet de la fiche d'alimentation à l'arrière ou sur le dessus de l'appareil.
3. Fixez avec du ruban adhésif les pièces telles que les étagères et la poignée de la porte pour éviter qu'elles ne tombent lors du déplacement de l'appareil.
4. Déplacez l'appareil avec plus de deux personnes avec précaution. Lorsque vous transportez l'appareil sur une longue distance, maintenez-le en position verticale.
5. Après avoir installé l'appareil, branchez la fiche d'alimentation dans une prise de courant pour mettre l'appareil en marche.

### ● ATTENTION

Précautions avant l'opération :

Avant d'effectuer des modifications, le réfrigérateur doit être débranché de l'alimentation électrique.

Des précautions doivent être prises pour éviter toute blessure corporelle.

## Changement de la lampe

- Tout remplacement ou entretien des lampes LED doit être effectué par le fabricant, son agent de service ou une personne qualifiée similaire.

### ● ATTENTION

Ce produit contient deux sources lumineuses de classe d'efficacité énergétique (G).

## Raccordement de l'appareil

Après avoir installé l'appareil, branchez la fiche d'alimentation dans une prise de courant.

### ● ATTENTION

Après avoir branché le cordon d'alimentation (ou la fiche) à la prise de courant, attendez 2 ou 3 heures avant de mettre des aliments dans l'appareil. Si vous ajoutez des aliments avant que l'appareil ait complètement refroidi, vos aliments risquent de se gâter.

## Conseils pour économiser l'énergie

- Ne placez pas l'appareil à proximité de cuisinières, de radiateurs ou d'autres sources de chaleur. Si la température ambiante est élevée, le compresseur fonctionnera plus fréquemment et plus longtemps, ce qui entraînera une augmentation de la consommation d'énergie.
- Assurez-vous que la ventilation est suffisante à la base de l'appareil, sur les côtés de l'appareil et à l'arrière de l'appareil. Ne couvrez jamais les ouvertures de ventilation.
- Respectez également les dimensions d'espacement indiquées dans le chapitre « Installation ».
- La disposition des tiroirs, des étagères et des casiers telle qu'elle figure sur l'illustration offre l'utilisation la plus efficace de l'énergie et doit donc être conservée autant que possible. Tous les tiroirs et toutes les étagères doivent rester dans l'appareil pour maintenir la température stable et économiser de l'énergie.
- Pour obtenir un espace de stockage plus grand (par exemple, pour les produits réfrigérés/congelés de grande taille), les tiroirs du milieu peuvent être retirés. Les tiroirs et les étagères du haut et du bas doivent être retirés en dernier si nécessaire.
- Un compartiment réfrigérateur/congélateur uniformément rempli contribue à une utilisation optimale de l'énergie. Par conséquent, évitez les compartiments vides ou à moitié vides.
- Laissez refroidir les aliments chauds avant de les placer dans le réfrigérateur/congélateur. Les aliments qui ont déjà refroidi augmentent l'efficacité énergétique.
- Laissez les aliments congelés décongeler dans le réfrigérateur. Le froid des aliments congelés réduit la consommation d'énergie dans le compartiment réfrigérateur et augmente ainsi l'efficacité énergétique.
- Ouvrez la porte aussi brièvement que nécessaire pour minimiser les pertes de froid. Ouvrir brièvement la porte et la refermer correctement réduit la consommation d'énergie.
- Réglez la température pas plus froide que nécessaire contribue à une utilisation optimale de l'énergie. La température optimale dans le réfrigérateur est de +7°C. Elle doit être mesurée le plus en avant possible dans le compartiment supérieur des réfrigérateurs.
- Les joints de porte de votre appareil doivent être parfaitement intacts afin que les portes se ferment correctement et que la consommation d'énergie n'augmente pas inutilement.

# INSTRUCTIONS D'OPÉRATION

## Panneau de commande

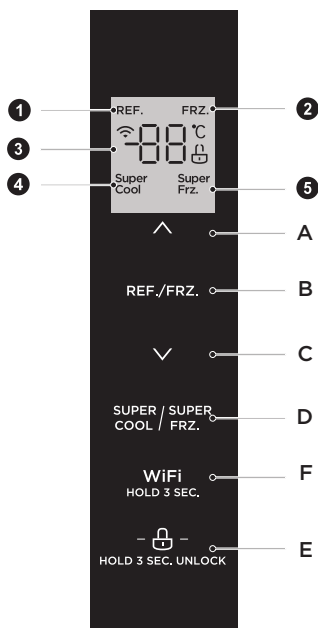

FR

	Afficha		Bouton
1	Icône de réfrigération	<b>A</b>	Bouton d'augmentation de la température
2	Icône de congélation	<b>B</b>	Bouton de sélection de la zone de température
3	Icône d'affichage de la température	<b>C</b>	Bouton de réduction de la température
4	Icône super réfrigération	<b>D</b>	Bouton super réfrigération/congélation
5	Icône de super congélation	<b>E</b>	Bouton de verrouillage/déverrouillage
		<b>F</b>	Bouton sans fil

### ● ATTENTION





Le panneau de commande réel peut différer d'un modèle à l'autre.

Le panneau de commande s'éteint automatiquement pour économiser l'énergie.



## Affichage

- Lorsque vous allumez le réfrigérateur, l'écran d'affichage affiche le total pendant 3 secondes. Pendant ce temps, la cloche de démarrage sonne, puis l'écran entre dans l'affichage normal de l'opération.
- Lors de la première utilisation du réfrigérateur, la température de consigne par défaut de la chambre de réfrigération et de la chambre de congélation est respectivement de 5°C/-18°C
- En cas d'erreur, l'écran affiche le code d'erreur (voir page suivante) ; en fonctionnement normal, l'écran indique la température de consigne de la chambre de réfrigération ou de congélation.
- Dans des circonstances normales, si le panneau d'affichage ou l'action d'ouverture de la porte ne fonctionne pas dans les 30 secondes, l'affichage est verrouillé et l'état  s'éteint.



## Verrouillage/déverrouillage

- Dans l'état déverrouillé, appuyez sur le bouton de verrouillage -  - pendant 3 secondes pour entrer dans l'état de verrouillage. L'icône  s'allume et le buzzer retentit, cela signifie que le panneau d'affichage est verrouillé, à ce moment, l'opération ne peut pas être effectuée par bouton ;
- Dans l'état verrouillé, appuyez longuement sur le bouton de verrouillage -  - pendant 3 secondes pour entrer dans l'état de déverrouillage, le logo  s'allume et le buzzer retentit, cela signifie que le panneau d'affichage est déverrouillé, à ce moment, l'opération peut être effectuée par bouton ;

## Réglage de la température de la chambre de réfrigération

- Appuyez sur le bouton de sélection de la zone de température **REF./FRZ** pour choisir la zone de température de réglage de la chambre de réfrigération, l'icône **REF.** s'allume, puis appuyez sur  ou  pour régler la température de réglage de la chambre de réfrigération.
- La plage de réglage de la température de la chambre de réfrigération est de 2°C à ~8°C.

## Réglage de la température de la chambre de congélation

- Appuyez sur le bouton de sélection de la zone de température **REF./FRZ** pour choisir la zone de température de réglage de la chambre de congélation, l'icône **FRZ.** s'allume, puis appuyez sur  ou  pour régler la température de réglage de la chambre de congélation.
- La plage de réglage de la température de la chambre de réfrigération est de -24°C~-16°C.

## Réglage du mode

- Lorsque le mode de super réfrigération <sup>Super</sup> <sub>Cool</sub> est activé, la température de la chambre de réfrigération est automatiquement réglée à 2°C. La durée maximale de fonctionnement de ce mode est de 6 heures.
- Quittez le mode de super réfrigération <sup>Super</sup> <sub>Cool</sub>, la température de la chambre de réfrigération reviendra automatiquement à la température réglée avant le mode de super réfrigération.
- Lorsque le mode de super congélation <sup>Super</sup> <sub>FRZ</sub> est activé, la température de la chambre de congélation est automatiquement réglée à -24°C et disparaît après 24 heures de fonctionnement.
- En quittant le mode de super congélation <sup>Super</sup> <sub>FRZ</sub>, la température de la chambre de congélation reviendra automatiquement à la température réglée avant le mode de super congélation.

## ● ATTENTION

Selon la norme IEC62552 : 2007, la condition de test est la suivante : démarrer le mode de super congélation à l'avance, et attendre que le réfrigérateur entre en mode de dégivrage automatique, puis appliquer la charge du congélateur.

Le temps de décongélation maximum est de 72 heures et le minimum est de 12 heures à 32°C. Réglage recommandé : chambre de réfrigération 4°C, chambre de congélation -18°C.

## Stockage en cas de panne de courant

- En cas de panne de courant, l'état de fonctionnement instantané sera verrouillé et maintenu jusqu'à la mise sous tension de nouveau.

## Code d'erreur

- Les avertissements suivants apparaissant sur l'écran indiquent les défauts correspondants du réfrigérateur. Bien que le réfrigérateur puisse encore avoir une fonction de stockage du froid avec les défauts suivants, l'utilisateur doit contacter un spécialiste de la maintenance pour l'entretien, afin d'assurer un fonctionnement optimal de l'appareil.

Code de Défaut	Description de Défaut
E1	Défaillance du capteur de température de la chambre de réfrigération
E2	Défaillance du capteur de température de la chambre de congélation
E5	Erreur du circuit de détection du capteur de dégivrage
E6	Erreur de communication
E7	Circulation de l'erreur du circuit de détection de la température

## Hors service

- Coupure d'électricité : En cas de panne de courant, même si en été, les aliments à l'intérieur de l'appareil peuvent être conservés pendant plusieurs heures ; pendant la panne de courant, les temps d'ouverture de la porte sont réduits, et plus aucun aliment frais ne doit être mis dans l'appareil.
- Non-utilisation pendant une longue durée : L'appareil doit être débranché puis nettoyé ; les portes sont alors laissées ouvertes pour éviter les odeurs.
- Déplacement : Avant de déplacer le réfrigérateur, retournez tous les objets, fixez les cloisons vitrées, le porte-légumes, les tiroirs de la chambre de congélation, etc. avec du ruban adhésif, et serrez les pieds de nivellement ; fermez les portes et fixez-les avec du ruban adhésif. Pendant le déplacement, l'appareil ne doit pas être placé à l'envers ou à l'horizontale, ni être soumis à des vibrations ; l'inclinaison pendant le déplacement ne doit pas dépasser 45°.

## ATTENTION

L'appareil doit fonctionner en continu une fois démarré. En général, le fonctionnement de l'appareil ne doit pas être interrompu, faute de quoi sa durée de vie peut être réduite.



## Conseils pour conserver les aliments

### Compartiment congélateur

- Le congélateur est désigné pour le stockage d'aliments congelés à très basse température, le stockage à long terme d'aliments congelés et pour la production de glace.
- N'utilisez les étagères de la porte du congélateur que pour stocker des aliments congelés, et non pour stocker des aliments chauds désignés pour la congélation.
- Ne mettez pas les aliments frais et congelés les uns à côté des autres. Les aliments congelés peuvent décongeler.
- Lorsque vous congelez des aliments frais (tels que de la viande, du poisson ou de la viande hachée), coupez-les en parties pouvant être utilisées en même temps.
- Conservation des aliments surgelés : des instructions sont généralement indiquées sur les emballages, qui doivent être respectées. En l'absence d'informations sur l'emballage, les aliments ne doivent pas être conservés plus de trois mois à compter de la date d'achat.
- Lorsque vous achetez des aliments congelés, assurez-vous qu'ils ont été congelés à une température appropriée et que l'emballage n'est pas endommagé.
- Les aliments congelés doivent être conservés dans des emballages appropriés pour en préserver la qualité et doivent être replacés dans le compartiment congélateur dès que possible.
- Si un emballage d'aliments surgelés présente de l'humidité ou un renflement anormal, il est probable qu'il a été conservé à une température inadaptée et que son contenu est avarié.
- La durée de conservation des aliments congelés dépend de la température ambiante, du réglage du thermostat, de la fréquence d'ouverture de la porte du congélateur, du type d'aliment et du temps de transport du produit du magasin au foyer. Suivez toujours les instructions imprimées sur l'emballage et ne dépassez jamais la durée maximale de stockage indiquée sur l'emballage.

### Compartiment réfrigérant

- Pour réduire l'humidité et l'accumulation subséquente de glace, ne mettez jamais de liquide dans le réfrigérateur dans des récipients non scellés. Le givre a tendance à se concentrer dans les parties les plus froides de l'évaporateur. Le stockage de liquides non couverts entraîne un besoin plus fréquent de dégivrage.
- Ne mettez jamais d'aliments chauds dans le réfrigérateur. Ceux-ci doivent d'abord refroidir à température ambiante, puis être placés de manière à assurer une circulation d'air adéquate dans le réfrigérateur.
- Les aliments ou les récipients alimentaires ne doivent pas toucher la paroi arrière du réfrigérateur car ils pourraient geler sur la paroi. Ne continuez pas à ouvrir régulièrement la porte du réfrigérateur.
- La viande et le poisson propre (emballé dans un paquet ou une feuille de plastique) peuvent être placés dans le réfrigérateur, ce qui peut être utilisé en 1 à 2 jours.
- Les fruits et légumes sans emballage peuvent être placés dans la partie prévue pour les fruits et légumes frais.

### Température recommandée

Le réglage optimal de la température pour la conservation des aliments :

- Réfrigérateur : 4°C , Congélateur : -18 °C

### ATTENTION

Le réglage de la température optimale de chaque compartiment dépend de la température ambiante.

La température optimale ci-dessus est basée sur une température ambiante de 25°C.

Ordre	TYPE de compartiments	Température de stockage cible [°C]	Aliment approprié
1	Réfrigérateur	+2 ≤ +8	Les œufs, les aliments cuits, les aliments emballés, les fruits et légumes, les produits laitiers, les gâteaux, les boissons et autres aliments ne conviennent pas à la congélation.
2	(***)*-Congélateur	≤-18	Fruits de mer (poissons, crevettes, crustacés), produits aquatiques d'eau douce et produits carnés (durée recommandée de 3 mois, plus le temps de stockage est long, plus le goût et la nutrition sont mauvais), convient aux aliments frais congelés.
3	***-Congélateur	≤-18	Fruits de mer (poissons, crevettes, crustacés), produits aquatiques d'eau douce et produits carnés (durée recommandée de 3 mois, plus le temps de stockage est long, plus le goût et la nutrition sont mauvais), convient aux aliments frais congelés.
4	** -Congélateur	≤-12	Fruits de mer (poissons, crevettes, crustacés), produits aquatiques d'eau douce et produits carnés (durée recommandée de 3 mois, plus le temps de stockage est long, plus le goût et la nutrition sont mauvais), convient aux aliments frais congelés.
5	*-Congélateur	≤-6	Fruits de mer (poissons, crevettes, crustacés), produits aquatiques d'eau douce et produits carnés (durée recommandée de 3 mois, plus le temps de stockage est long, plus le goût et la nutrition sont mauvais), convient aux aliments frais congelés.
6	0-étoile	-6 ≤ 0	Porc, bœuf, poisson, poulet frais, certains aliments transformés emballés, etc. (il est recommandé de les consommer le jour même, de préférence pas plus de 3 jours). Aliments transformés partiellement encapsulés (aliments non congelables).
7	Refroidissement	-2 ≤ +3	Porc, bœuf, poulet, produits aquatiques d'eau douce, etc. frais/congelés (7 jours en dessous de 0°C et au-dessus de 0°C, il est recommandé de les consommer dans la journée, de préférence pas plus de 2 jours). Fruits de mer (moins de 0 pour 15 jours, il n'est pas recommandé de les conserver au-dessus de 0°C).
8	Aliments frais	0 ≤ +4	Porc, bœuf, poisson, poulet, aliments cuits, etc. frais (il est recommandé de les consommer le jour même, de préférence pas plus de 3 jours).
9	Vin	+5 ≤ +20	Vin rouge, vin blanc, vin mousseux, etc.

### ATTENTION

Veillez conserver les différents aliments en fonction des compartiments ou de la température de conservation cible de votre achat.

# CONFIGURATION DE L'APPLICATION ET FONCTIONNEMENT

## Téléchargez l'application MSmarthome

Dans un marché d'applications (Google Play Store, Apple App Store), recherchez « MSmarthome » et trouvez l'application MSmarthome. Téléchargez-la et installez-la sur votre téléphone. Vous pouvez également télécharger l'application par scannage du code QR ci-dessous.



## S'inscrire et se connecter

Ouvrez l'application MSmarthome, et créez un nouveau compte pour commencer (vous pouvez également vous inscrire par un compte tiers). Si vous aviez déjà un compte existant, utilisez-le pour vous connecter.



## Connectez vos appareils à MSmarthome

1. Veuillez vous assurer que votre téléphone portable est connecté à un réseau sans fil. Si ce n'est pas le cas, passez aux Paramètres et activez les réseaux sans fil et Bluetooth.
2. Veuillez mettre vos appareils sous tension.
3. Ouvrez l'application MSmarthome sur votre téléphone.
4. Si un message « Appareils intelligents découverts à proximité » apparaît, cliquez pour l'ajouter.
5. Si aucun message n'apparaît, sélectionnez « + » sur la page et choisissez votre appareil dans la liste des appareils disponibles à proximité. Si votre appareil n'est pas répertorié, veuillez l'ajouter manuellement selon la catégorie et le modèle d'appareil.
6. Connectez votre appareil au réseau sans fil selon les instructions de l'application. Si la connexion échoue, veuillez suivre les instructions fournies par l'application pour poursuivre l'opération.

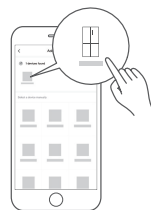

## ● REMARQUE

1. Assurez-vous que vos appareils sont mis sous tension.
2. Gardez votre téléphone portable suffisamment près de votre appareil lorsque vous le connectez au réseau.
3. Connectez votre téléphone portable au réseau sans fil de votre domicile, et assurez-vous de connaître le mot de passe du réseau sans fil.
4. Vérifiez si votre routeur sans fil est disponible pour la bande 2,4GHz et allumez-le. Si vous n'êtes pas sûr que la bande Réseau sans fil 2,4 GHz est disponible pour le routeur, veuillez contacter le fabricant du routeur.
5. L'appareil ne peut pas se connecter au réseau sans fil qui nécessite une authentification, et cela apparaît généralement dans les lieux publics tels que les hôtels, les restaurants, etc. Veuillez vous connecter à un réseau sans fil sans authentification.
6. Désactivez la fonction WLAN+ (Android) ou WLAN Assistant (iOS) de votre téléphone portable lorsque vous connectez votre appareil au réseau.

Si votre appareil s'est déjà connecté au réseau sans fil mais qu'il doit se reconnecter, veuillez cliquer sur « + » sur la page d'accueil de l'application, et ajoutez à nouveau votre appareil en fonction de sa catégorie et de son modèle, conformément aux instructions de l'application.

# NETTOYAGE ET ENTRETIEN

## Dégivrage

- Le réfrigérateur est fabriqué selon le principe du refroidissement par air et dispose donc d'une fonction de dégivrage automatique. Le givre formé en raison d'un changement de saison ou de température peut également être enlevé manuellement en débranchant l'appareil de l'alimentation électrique ou en l'essuyant avec une serviette sèche.

## Nettoyage du plateau de la porte

- Selon la flèche de direction de la figure ci-dessous, utilisez les deux mains pour presser le plateau, et poussez-le vers le haut, puis vous pouvez le retirer.
- Après avoir lavé le plateau qui a été retiré, vous pouvez ajuster sa hauteur d'installation en fonction de vos besoins.

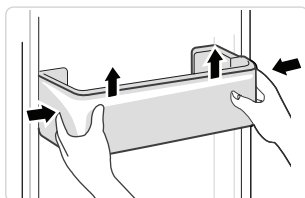

FR

## Nettoyage de l'étagère en verre

- Comme la partie la plus intérieure du revêtement du réfrigérateur, où se trouve le contact avec les étagères, est dotée d'une butée, vous devez soulever les étagères vers le haut pour pouvoir en sortir.
- Ajustez ou nettoyez les étagères en fonction de vos besoins.

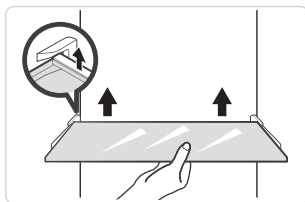

## Nettoyage du tiroir à légumes

- Retirez le contenu du tiroir. Tenez la poignée du tiroir à légumes et tirez-le complètement jusqu'à ce qu'il s'arrête.
- Soulevez le tiroir à légumes et retirez-le en le tirant vers l'extérieur.

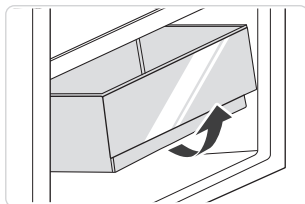

### ● ATTENTION

Il est conseillé d'utiliser des serviettes douces ou une éponge trempée dans de l'eau et des détergents neutres non corrosifs pour le nettoyage. Le congélateur doit être nettoyé à l'intérieur avec de l'eau propre et un chiffon sec. Ouvrez la porte pour un séchage naturel avant la mise sous tension. N'utilisez pas de brosses dures, de solvants organiques (tels que l'alcool, l'acétone, l'huile de banane, etc.), d'eau bouillante, d'éléments acides ou alcalins ; nettoyez le réfrigérateur en considérant que cela peut endommager la surface et l'intérieur du réfrigérateur.

# DÉPANNAGE

Les utilisateurs peuvent résoudre les problèmes simples suivants. Veuillez appeler le service après-vente si les problèmes ne sont pas résolus.

Problème	Raison possible
Échec de l'opération	• Vérifiez si l'appareil est branché à l'alimentation ou si la fiche est bien en contact
	• Vérifiez si la tension est trop basse
	• Vérifiez s'il y a une panne de courant ou si des circuits partiels se sont déclenchés
Odeur	• Les aliments odorants doivent être emballés hermétiquement
	• Vérifiez s'il y a des aliments pourris
	• Nettoyez l'intérieur du réfrigérateur
Fonctionnement à long terme du compresseur	• Le fonctionnement prolongé du réfrigérateur est normal en été
	• lorsque la température ambiante est élevée Il n'est pas souhaitable d'avoir trop d'aliments dans l'appareil en même temps.
	• Les aliments doivent être refroidis avant d'être mis dans l'appareil
	• Les portes sont ouvertes trop fréquemment
La lumière ne s'allume pas	• Vérifiez si le réfrigérateur est branché sur l'alimentation électrique et si la lampe d'éclairage est endommagée
	• Faites remplacer la lumière par un spécialiste
La porte ne peut pas être correctement fermée	• La porte est bloquée par des paquets de nourriture ; Trop de nourriture est placée
	• Le réfrigérateur est incliné
Bruits forts	• Vérifiez si le sol est de niveau et si le réfrigérateur est placé de manière stable
	• Vérifiez si les accessoires sont placés aux bons endroits

Problème	Raison possible
Le joint de porte n'est pas étanche	<ul style="list-style-type: none"> <li>• Enlevez les matières étrangères sur le joint de la porte</li> <li>• Chauffez le joint d'étanchéité de la porte, puis refroidissez-le pour le restaurer (ou soufflez-le avec un séchoir électrique ou utilisez une serviette chaude pour le chauffage)</li> </ul>
Débordement de l'eau dans le bac d'eau	<ul style="list-style-type: none"> <li>• Il y a trop de nourriture dans la chambre ou la nourriture stockée contient trop d'eau, ce qui entraîne une décongélation importante</li> <li>• Les portes ne sont pas correctement fermées, ce qui entraîne un givrage dû à l'entrée d'air et une augmentation de l'eau due au dégivrage</li> </ul>
Logement de chaleur	<ul style="list-style-type: none"> <li>• La dissipation de la chaleur du condenseur intégré via le boîtier est normal. Lorsque le boîtier devient chaud en raison d'une température ambiante élevée, du stockage d'une trop grande quantité de nourriture ou de l'arrêt du compresseur, prévoir une bonne ventilation pour faciliter la dissipation de la chaleur</li> </ul>
Condensation de surface	<ul style="list-style-type: none"> <li>• La condensation sur la surface extérieure et les joints de porte du réfrigérateur est normale lorsque l'humidité ambiante est trop élevée. Il suffit d'essuyer le condensat avec une serviette propre.</li> </ul>

## CE

Midea déclare par la présente que l'appareil doté de la fonctionnalité MSmartHome répond aux exigences essentielles et aux autres dispositions pertinentes de la directive 2014/53/UE. Une déclaration de conformité RED détaillée est disponible en ligne à l'adresse [www.midea.com](http://www.midea.com) parmi les documents supplémentaires sur la page produit de votre appareil.



2.4 GHz bande: 100mW maxi.  
5 GHz bande: 100mW maxi.



# ANNEXE

## Spécial pour la nouvelle norme européenne

Les pièces commandées dans le tableau suivant peuvent être acquises auprès d'un canal de fournisseur de services.

Pièce commandée	Fourni par	Temps minimum requis pour la fourniture
Thermostats	Personnel professionnel de maintenance	Au moins 7 ans après le lancement du dernier modèle sur le marché
Capteurs de température	Personnel professionnel de maintenance	Au moins 7 ans après le lancement du dernier modèle sur le marché
Cartes de circuit imprimé	Personnel professionnel de maintenance	Au moins 7 ans après le lancement du dernier modèle sur le marché
sources de lumière	Personnel professionnel de maintenance	Au moins 7 ans après le lancement du dernier modèle sur le marché
Poignées de porte	Réparateurs professionnels et utilisateurs	Au moins 7 ans après le lancement du dernier modèle sur le marché
Charnières de porte	Réparateurs professionnels et utilisateurs	Au moins 7 ans après le lancement du dernier modèle sur le marché
Tiroirs	Réparateurs professionnels et utilisateurs	Au moins 7 ans après le lancement du dernier modèle sur le marché
Paniers	Réparateurs professionnels et utilisateurs	Au moins 7 ans après le lancement du dernier modèle sur le marché
Joints de porte	Réparateurs professionnels et utilisateurs	Au moins 10 ans après le lancement du dernier modèle sur le marché

FR

### Chère cliente,

1. Pour retourner ou remplacer le produit, il faut d'abord contacter le magasin où vous l'avez acheté.

(N'oubliez pas de joindre la facture d'achat)

2. Si votre produit tombe en panne et doit être réparé, il faut contacter le service après-vente.

### ● ATTENTION

Les informations sur le modèle dans la base de données des produits, ainsi que l'identificateur du modèle, peuvent être obtenues au moyen d'un lien web scanné par code QR, le cas échéant, sur l'étiquette d'efficacité énergétique du produit.

Pour plus d'informations sur l'efficacité énergétique de l'appareil, consultez le site <https://ec.europa.eu> et effectuez une recherche en utilisant le nom du modèle.

Le nom du modèle se trouve sur l'étiquette signalétique de l'appareil.

## Zone la plus froide du réfrigérateur

### EN OPTION : Indicateur OK - température

- L'indicateur OK - température peut être utilisé pour déterminer les températures inférieures à +4°C. Réduisez progressivement la température si le signe n'indique pas « OK ».

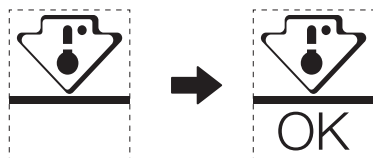

- Pour garantir la température dans cette zone, ne modifiez pas le positionnement de l'étagère. Pour les réfrigérateurs à air pulsé (équipés d'un ventilateur ou les modèles sans givre), le symbole de la zone la plus froide n'est pas représenté car la température intérieure est homogène.

### Réglage de l'indicateur de température

- Pour vous aider à bien régler votre réfrigérateur, celui-ci est équipé d'un indicateur de température qui surveille la température moyenne de la zone la plus froide.
- AVERTISSEMENT : Cet indicateur est destiné à fonctionner uniquement avec votre réfrigérateur, ne l'utilisez pas dans un autre réfrigérateur (en effet, la zone la plus froide n'est pas la même), ou pour toute autre utilisation.

### Vérification de la température de la zone la plus froide

- Grâce à l'indicateur de température, vous pouvez vérifier régulièrement que la température de la zone la plus froide est correcte. En effet, la température interne du réfrigérateur dépend de plusieurs facteurs tels que la température ambiante de la pièce, la quantité d'aliments stockés et la fréquence d'ouverture de la porte. Prenez ces facteurs en considération lors du réglage de l'appareil.
- Lorsque l'indicateur affiche « OK », cela signifie que votre thermostat est bien réglé et que la température interne est correcte.
- Si l'indicateur de température devient BLANC, cela signifie que la température est trop élevée ; dans ce cas, augmentez le réglage de la commande de température du réfrigérateur et attendez 12 heures avant de procéder à une nouvelle inspection visuelle de l'indicateur. Si des aliments frais ont été introduits ou que la porte est restée ouverte, il est possible que l'indicateur de température devienne BLANC après un certain temps.

## NOTA DE AGRADECIMIENTO

¡Gracias por elegir Midea! Antes de usar su nuevo producto Midea, lea atentamente este manual para operar de forma segura las características y funciones que ofrece su nuevo electrodoméstico.

# CONTENIDO

NOTA DE AGRADECIMIENTO	01
ESPECIFICACIONES	02
DESCRIPCIÓN DEL PRODUCTO	03
INSTALACIÓN DEL PRODUCTO	04
INSTRUCCIONES DE OPERACIÓN	08
CONFIGURACIÓN Y FUNCIONAMIENTO DE LA APLICACIÓN	13
LIMPIEZA Y MANTENIMIENTO	15
RESOLUCIÓN DE PROBLEMAS	16
APÉNDICE	19

ES

# ESPECIFICACIONES

Modelo de producto	MDRS619FIE
Tensión nominal/Frecuencia	220-240V~/50Hz
Corriente nominal	1.9A
Volumen total	460L
Volumen de almacenamiento del refrigerador	271L
Volumen de almacenamiento del congelador	189
Tiempo recuperación temperatura	9h
Capacidad de congelación	12kg/24h
Dimensiones generales (An x Pr x Al)	835x635x1775mm



**MSmartHome**

Modelo de módulo de red inalámbrica	MWB-S-WB01
Estándar	IEEE 802.11b/g/n
Tipo de antena	Antena PCB impresa
Banda de frecuencia	2400-2483.5 MHz
Temperatura de funcionamiento	0°C- 85°C/32°F-185°F Humedad de funcionamiento: 10%-85%
Corriente de funcionamiento	DC5V/500mA Máximo Corriente de transmisión: <20dBm

# DESCRIPCIÓN DEL PRODUCTO

## Nombres de los componentes

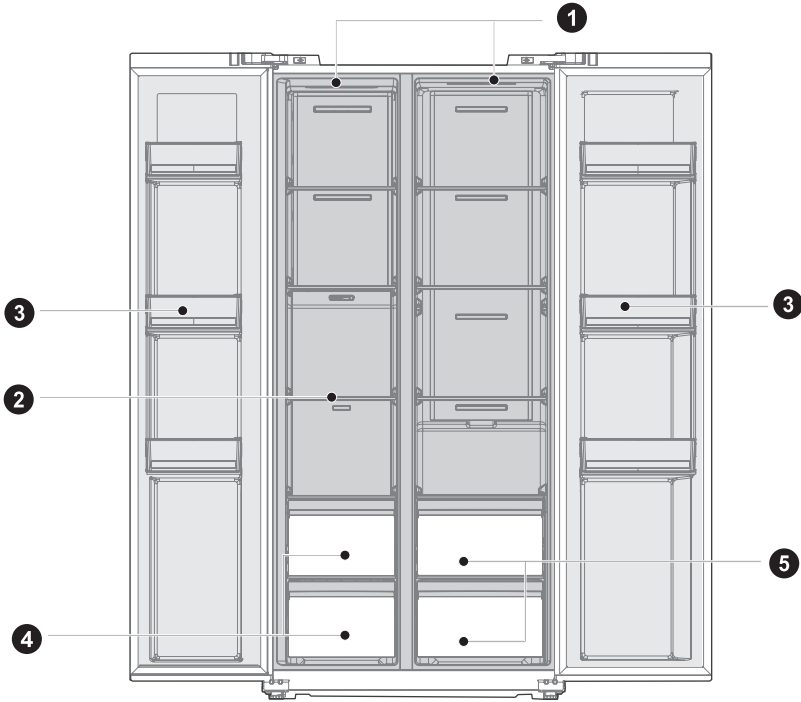

(Cámara de congelación)

(Cámara de refrigeración)

- 1** Lámpara LED
- 2** Repisa de vidrio
- 3** Bandeja de la puerta

- 4** Cajón
- 5** Caja de frutas y vegetales

### CUIDADO

La imagen que aparece arriba tiene solo una finalidad de referencia. La configuración real dependerá del producto físico o declaración por parte del

# INSTALACIÓN DEL PRODUCTO

## Instrucciones de instalación

### Para refrigeradores con clase climática

- Según la clase climática, este refrigerador está diseñado para usarse en el rango de temperatura ambiente especificado en la siguiente tabla.
- La clase climática se encuentra en la placa de características. Es posible que el producto no funcione correctamente a temperaturas fuera del rango específico.
- La clase climática puede estar en la etiqueta del producto.

### Rango de temperatura efectivo

- Este producto está diseñado para funcionar normalmente en el rango de temperatura especificado por su clasificación de clase.

Clase	Símbolo	Alcance de temperatura ambiente °C	
		IEC 62552 (ISO 15502)	ISO 8561
Templada extendida	SN	+ 10 hasta + 32	+ 10 hasta + 32
Templada	N	+ 16 hasta + 32	+ 16 hasta + 32
Subtropical	ST	+ 16 hasta + 38	+ 18 hasta + 38
Tropical	T	+ 16 hasta + 43	+ 18 hasta + 43

### Dimensiones y espacios despejados

- Una distancia demasiado pequeña de los elementos adyacentes puede provocar la degradación de la capacidad de congelación y un alza en los costos de electricidad. Despeje un espacio de más de 100 mm desde cada pared adyacente al instalar el aparato.

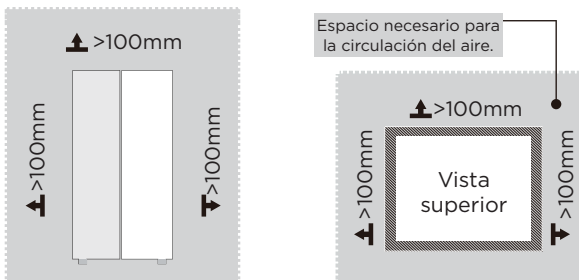

### ⚠ CUIDADO

La imagen que aparece arriba tiene solo una finalidad de referencia. La configuración real dependerá del producto físico o declaración por parte del

Diagrama de espacios necesarios (cuando la puerta está abierta y cuando la puerta está cerrada)

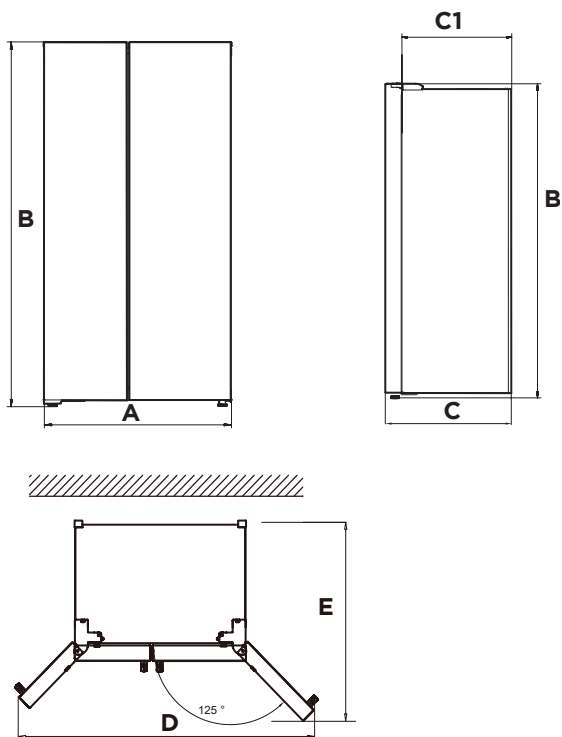

ES

Ancho	Altura total	Profundidad	Profundidad sin puerta	Ancho con puertas abiertas 125°	Profundidad con puertas abiertas 125°
A	B	C	C1	D	E
835	1775	635	540	1411	1105

Nota: Todas las dimensiones en mm

## Nivelado de los pies

Para evitar vibraciones, la unidad debe estar nivelada.

Si es necesario, ajuste los tornillos de nivelación para compensar un suelo irregular. La parte delantera debe estar un poco más alta que la parte trasera para facilitar su cierre.

Los tornillos de nivelación se pueden girar fácilmente inclinando ligeramente el gabinete.

Gire los tornillos de nivelación en sentido contrario a las agujas del reloj ↶ para subir la unidad, y en el sentido de las agujas del reloj ↷ para bajarla.

## Puertas niveladoras

Si las puertas no están a la misma altura, se pueden ajustar con una llave.

A- Para subir la puerta gire la tuerca (1) en sentido contrario a las agujas del reloj.

B- Para bajar la puerta gire la tuerca (1) en el sentido de las agujas del reloj.

C- Cuando la puerta esté correctamente alineada, fíjela con la tuerca (2).

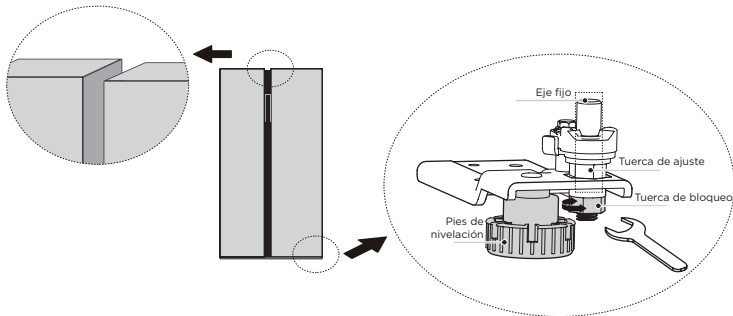

## Transporte del refrigerador

1. Retire todos los alimentos del interior del refrigerador.
2. Desenchufe el cable, luego insértelo y fíjelo en el gancho para este fin en la parte trasera o en la parte superior del aparato.
3. Aplique cinta adhesiva en las repisas y la manija de la puerta para evitar que se caigan mientras transporta el refrigerador.
4. Mueva cuidadosamente el aparato entre más de dos personas. Cuando transporte el aparato a largas distancias, manténgalo en posición vertical.
5. Después de instalar el aparato, conecte el enchufe de alimentación a una toma de corriente para encenderlo.

### ⚠ CUIDADO

Precauciones previas a la operación:  
Antes de realizar los cambios, desenchufe el refrigerador.  
Tome precauciones para evitar lesiones personales.



## Recambio de bombillas

- Cualquier sustitución o mantenimiento de las bombillas LED está previsto que lo realice el fabricante, su agente de mantenimiento o una persona con una cualificación similar.

### CUIDADO

Este producto contiene dos fuentes de luz de clase de eficiencia energética (G).

## Conexión del aparato

Después de instalar el aparato, conecte el enchufe a una toma de corriente.

### CUIDADO

Después de conectar el cable de alimentación (o el enchufe) a la toma de corriente, espere 2 o 3 horas antes de introducir alimentos en el aparato. Si agrega alimentos antes de que el refrigerador se haya enfriado por completo, es posible que se echen a perder.

ES

## Consejos para ahorrar energía

- No coloque el aparato cerca de cocinas, radiadores u otras fuentes de calor. Si la temperatura ambiente es alta, el compresor funcionará con más frecuencia y durante más tiempo, lo que aumentará el consumo de energía.
- Asegúrese de que haya suficiente ventilación en la base, en los lados y en la parte trasera del aparato. No obstruya las aberturas de ventilación.
- Tenga en cuenta también las medidas de distancia en el capítulo “Instalación”.
- La disposición de cajones, repisas y estantes, como aparece en la ilustración, permite el uso más eficiente de energía y, por lo tanto, debe aplicarse en la medida de lo posible. Todos los cajones y repisas deben permanecer en el aparato para mantener la temperatura estable y ahorrar energía.
- Para obtener un mayor espacio de almacenamiento (p. ej., para productos refrigerados/congelados grandes), los cajones intermedios se pueden quitar. Los cajones superiores e inferiores y las repisas deben retirarse en última instancia, si es necesario.
- Un compartimento refrigerador/congelador lleno uniformemente contribuye a un uso óptimo de la energía. Por lo tanto, evite los compartimentos vacíos o semivacíos.
- Deje que los alimentos calientes se enfríen antes de colocarlos en el refrigerador/congelador. Los alimentos que ya se han enfriado aumentan la eficiencia energética.
- Permita que los alimentos congelados se descongelen en el refrigerador. El frío de los alimentos congelados reduce el consumo de energía en el compartimento frigorífico y aumenta así la eficiencia energética.
- Abra la puerta el menor tiempo posible para minimizar la pérdida de frío. Abrir la puerta brevemente y cerrarla correctamente reduce el consumo de energía.
- Las juntas de las puertas del refirgerador deben estar perfectamente intactas para que las puertas cierren correctamente y el consumo de energía no aumente innecesariamente.

# INSTRUCCIONES DE OPERACIÓN

## Panel de control

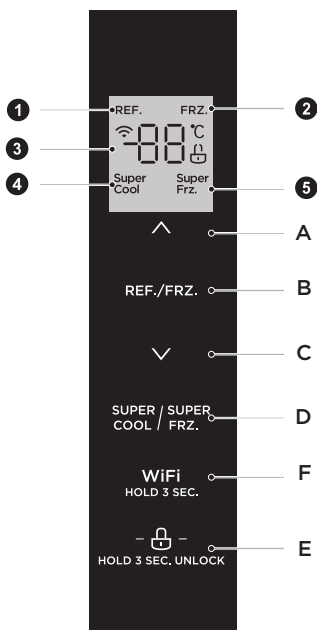

	Pantalla		Botón
1	Icono de refrigeración	A	Botón para subir la temperatura
2	Icono de congelación	B	Botón de selección de zona de temperatura
3	Icono de visualización de temperatura	C	Botón para bajar la temperatura
4	Icono súper frío	D	Botón súper frío/congelación
5	Icono de súper congelación	E	Botón de bloqueo/desbloqueo
		F	Botón inalámbrico





### CUIDADO

El panel de control real puede diferir de un modelo a otro.



## Pantalla

- Al enchufar el refrigerador, la pantalla de visualización se encenderá totalmente durante 3 segundos. Mientras tanto sonará la campana de encendido y luego la pantalla entrará en la visualización normal de operación.
- La primera vez que se usa el refrigerador, la temperatura establecida por defecto de la cámara de refrigeración y la cámara de congelación es de 5 °C/-18 °C, respectivamente.
- Cuando ocurre un error, la pantalla muestra el código de error (ver página siguiente); durante el funcionamiento normal, la pantalla muestra la temperatura configurada de la cámara de refrigeración o de congelación.
- En circunstancias normales, si no hay operación en el panel de visualización o acción de apertura de la puerta dentro de los 30 segundos, entonces la pantalla se bloqueará y el estado “” se apagará.



## Bloqueo/desbloqueo

- En el estado desbloqueado, mantenga presionado el botón de bloqueo “-  -” durante 3 segundos, introduzca el estado de bloqueo, el logotipo “” se encenderá y el timbre sonará, entonces el panel de visualización quedará bloqueado, y momentáneamente el botón estará inoperable.
- En el estado bloqueado, mantenga presionado el botón de bloqueo “-  -” durante 3 segundos, introduzca el estado desbloqueado, el logotipo “” se encenderá y el timbre sonará, entonces el panel de visualización quedará desbloqueado, y el botón quedará operable.



## Ajuste de temperatura de la cámara de refrigeración

- Pulse el botón de selección de zona de temperatura “REF./FRZ” para elegir la zona de temperatura de ajuste de la cámara de refrigeración. El icono “REF.” se iluminará, luego presione “” o “” para ajustar la temperatura de la cámara de refrigeración.
- El rango de ajuste de temperatura para la cámara de refrigeración es de 2°C - 8°C.

## Ajuste de temperatura de la cámara de congelación

- Pulse el botón de selección de zona de temperatura “REF./FRZ” para elegir la zona de temperatura de ajuste de la cámara de congelación. El icono “FRZ.” se encenderá, luego presione “” o “” para ajustar la temperatura de la cámara de congelación.
- El rango de ajuste de temperatura para la cámara de refrigeración es de -24°C -- 16°C.

## Configuración de modo

- Cuando se ajusta el modo súper frío “”, la temperatura de la cámara de refrigeración se establecerá automáticamente en 2 °C, el tiempo de funcionamiento más largo de este modo es de 6 h.
- Al salir del modo súper frío “”, la temperatura de la cámara de refrigeración volverá automáticamente a la temperatura establecida antes del modo súper frío.
- Cuando se ajusta el modo súper congelación “”, la temperatura de la cámara de congelación se establecerá automáticamente en -24°C, por un máximo de 24 h.

- Al salir del modo súper congelación “<sup>Super</sup> Frz ”, la temperatura de la cámara de congelación volverá automáticamente a la temperatura establecida antes del modo de súper congelación.

## CUIDADO

De acuerdo con IEC62552 : 2007, la prueba se realiza de la siguiente manera: inicie el modo súper congelador con anticipación, y espere a que el refrigerador entre en descongelación automática, y luego aplique la carga en el congelador.

El tiempo máximo de descongelación es de 72 horas y el mínimo de 12 horas a 32°C.

Ajuste recomendado: cámara de refrigeración 4°C, cámara de congelación - 18°C.

## Almacenamiento en caso de corte de energía

- En caso de corte de energía, el estado de trabajo instantáneo se bloqueará y se mantendrá para la reelectrificación.

## Código del error

- Las siguientes advertencias que aparecen en la pantalla indican las fallas correspondientes del refrigerador. Aunque el refrigerador aún puede mantener la función de almacenamiento en frío con las siguientes fallas, el usuario debe comunicarse con un técnico para realizar el mantenimiento, a fin de garantizar un funcionamiento óptimo del aparato.

Código de fallo	Descripción del fallo
E1	Falla del sensor de temperatura del compartimiento del refrigerador
E2	Fallo del sensor de temperatura de la cámara de congelación
E5	Error del circuito de detección del sensor de descongelación / congelación
E6	Error de comunicación
E7	Error del circuito de detección de circulación de la temperatura

## Sin funcionamiento

- Fallo de alimentación: En caso de un fallo de alimentación, incluso en verano, los alimentos en el interior del aparato pueden mantenerse durante varias horas; durante un fallo de alimentación, se debe reducir las veces que se abre la puerta y no se deben colocar más alimentos frescos en el aparato.
- Ausencia de uso prolongada: El aparato debe desenchufarse y después limpiarse; posteriormente, las puertas se dejan abiertas para evitar los malos olores.
- Traslado: Antes de mover el refrigerador, extraiga todos los objetos al exterior, fije las partes de cristal, el soporte de las verduras, los cajones de la cámara de congelación, etc. con cinta y apriete los pies de nivelación; cierre las puertas y fíjelas con cinta. Durante el traslado, no se debe colocar el aparato al revés u horizontalmente o hacer que vibre; la inclinación durante el movimiento no será superior a 45°.

## CUIDADO

EL aparato debe funcionar de forma continua una vez que se enciende. En general, el funcionamiento del aparato no debe interrumpirse; el caso contrario, se puede ver alterada su vida útil.

## Consejos para almacenar alimentos

### Compartimento congelador

- El congelador está diseñado para el almacenamiento de alimentos congelados a muy baja temperatura, el almacenamiento a largo plazo de alimentos congelados y para la producción de hielo.
- Utilice los compartimentos de la puerta del congelador únicamente para almacenar alimentos congelados, no para almacenar alimentos calientes en espera de congelación.
- No coloque alimentos frescos al lado de alimentos congelados. La comida congelada puede descongelarse.
- Cuando congele alimentos frescos (como carne, pescado o carne picada), córtelos en partes que se puedan usar al mismo tiempo.
- Almacenamiento de alimentos congelados: siga las instrucciones generalmente indicadas en los paquetes, Si no hay información en el empaque, los alimentos no deben almacenarse por más de tres meses a partir de la fecha de compra.
- Al comprar alimentos congelados, asegúrese de que estén congelados a una temperatura adecuada y que el empaque no esté dañado.
- Los alimentos congelados deben conservarse en envases adecuados para conservar la calidad y deben devolverse al congelador lo antes posible.
- Si un paquete de alimentos congelados muestra humedad o un abultamiento anormal, es probable que se haya almacenado a la temperatura incorrecta y que el contenido esté dañado.
- El período de almacenamiento de alimentos congelados depende de la temperatura ambiente, la configuración del termostato, la frecuencia de apertura de la puerta del congelador, el tipo de alimento y el tiempo de transporte del producto desde la tienda hasta el hogar. Siempre siga las instrucciones impresas en el paquete y nunca exceda el tiempo máximo de almacenamiento indicado en el paquete.

### Compartimento de refrigeración

- Para reducir la humedad y la consecuente acumulación de hielo, nunca ponga líquidos en el refrigerador en recipientes sin sellar. La escarcha tiende a concentrarse en las partes más frías del evaporador. El almacenamiento de líquidos descubiertos da como resultado una necesidad más frecuente de descongelación.
- Nunca coloque alimentos calientes en el refrigerador. Enfríelos primero a temperatura ambiente y luego colóquelos de manera que permitan una circulación de aire adecuada en el refrigerador.
- Los alimentos o los recipientes de alimentos no deben tocar la pared trasera del refrigerador porque podrían congelarse en la pared. Trate de no abrir frecuentemente la puerta del refrigerador.
- La carne y el pescado limpios (envasados en un paquete o papel de plástico) se pueden colocar en el refrigerador, y pueden consumirse en 1 o 2 días.
- Las frutas y vegetales sin envasar pueden colocarse en el compartimento destinado a las frutas y vegetales frescos.

### Temperatura recomendada

Ajuste de temperatura óptimo para el almacenamiento de alimentos:

- Refrigerador: 4°C, Congelador: -18°C

### CUIDADO

El ajuste de temperatura óptimo de cada compartimento depende de la temperatura ambiente. La temperatura superior a la óptima se basa en una temperatura ambiente de 25 °C.

Orden	TIPO de compartimientos	Temperatura tope de almacenamiento. [°C]	Alimentos apropiados
1	Congelador	+2 ≤ +8	Los huevos, alimentos cocidos, alimentos envasados, frutas y verduras, productos lácteos, pasteles, bebidas y otros alimentos no son aptos para la congelación.
2	(***)*-Congelador	≤-18	Frutos de mar (pescados, camarones, mariscos), productos acuáticos de agua dulce y productos cárnicos (recomendado para 3 meses: cuanto más tiempo de almacenamiento, peor sabor y nutrición), apto para alimentos frescos congelados.
3	***-Congelador	≤-18	Frutos de mar (pescados, camarones, mariscos), productos acuáticos de agua dulce y productos cárnicos (recomendado para 3 meses: cuanto más tiempo de almacenamiento, peor sabor y nutrición), apto para alimentos frescos congelados.
4	**-Congelador	≤-12	Frutos de mar (pescados, camarones, mariscos), productos acuáticos de agua dulce y productos cárnicos (recomendado para 3 meses: cuanto más tiempo de almacenamiento, peor sabor y nutrición), apto para alimentos frescos congelados.
5	*-Congelador	≤-6	Frutos de mar (pescados, camarones, mariscos), productos acuáticos de agua dulce y productos cárnicos (recomendado para 3 meses: cuanto más tiempo de almacenamiento, peor sabor y nutrición), apto para alimentos frescos congelados.
6	0-estrella	-6 ≤ 0	Carne fresca de cerdo, res, pescado, pollo, algunos alimentos procesados envasados, etc. (Se recomienda comer dentro del mismo día, preferiblemente no más de 3 días). Alimentos procesados parcialmente encapsulados (alimentos no congelables).
7	Frío	-2 ≤ +3	Carne fresca/congelada de cerdo, res, pollo, productos acuáticos de agua dulce, etc. (se recomiendan 7 días por debajo de 0°C y por encima de 0°C para consumo dentro de ese día, preferiblemente no más de 2 días). Mariscos (menos de 0 durante 15 días, no se recomienda almacenar por encima de 0°C).
8	Alimentos frescos	0 ≤ +4	Carne fresca de cerdo, res, pescado, pollo, comida cocinada, etc. (Se recomienda comer dentro del mismo día, preferiblemente no más de 3 días)
9	Vino	+5 ≤ +20	Vino tinto, vino blanco, vino espumoso, etc.

## CUIDADO

Almacene diferentes alimentos según los compartimientos o la temperatura de almacenamiento de su compra

# CONFIGURACIÓN Y FUNCIONAMIENTO DE LA APLICACIÓN

## Descargue la aplicación MSmarthome

En una tienda de aplicaciones (Google Play Store, Apple App Store), busque "MSmarthome" y encuentre la aplicación MSmarthome. Descárguela e instálala en su teléfono. También puede descargar la aplicación escaneando el código QR a continuación.



## Regístrese e inicie sesión

Abra la aplicación MSmarthome, y cree una nueva cuenta para comenzar (también puede registrarse a través de una cuenta de terceros). Si ya tiene una cuenta existente, úsela para iniciar sesión.



## Conecte sus dispositivos a MSmarthome

1. Asegúrese de que su teléfono móvil esté conectado a una red inalámbrica. Si no es así, vaya a Configuración y habilite las redes inalámbricas y Bluetooth.
2. Encienda sus dispositivos.
3. Abra la aplicación MSmarthome en su teléfono.
4. Si aparece un mensaje de "Dispositivos inteligentes descubiertos cerca", haga clic para agregar.
5. Si no aparece ningún mensaje, seleccione "+" en la página y seleccione su dispositivo en la lista de dispositivos cercanos disponibles. Si su dispositivo no está en la lista, agréguelo manualmente por categoría y modelo de dispositivo.
6. Conecte su dispositivo a la red inalámbrica de acuerdo con las instrucciones de la aplicación. Si la conexión falla, siga las instrucciones proporcionadas por la aplicación para continuar con la operación.



 **NOTA**

1. Asegúrese de que sus dispositivos estén encendidos.
2. Mantenga su teléfono móvil lo suficientemente cerca de su dispositivo cuando esté conectando su dispositivo a la red.
3. Conecte su teléfono móvil a la red inalámbrica de su casa y asegúrese de conocer la contraseña de la red inalámbrica.
4. Compruebe si su enrutador inalámbrico es compatible con la banda de 2,4 GHz y enciéndalo. Si no está seguro de si el enrutador es compatible con la banda de 2,4 GHz, comuníquese con el fabricante del enrutador.
5. El dispositivo no puede conectarse a la red inalámbrica que requiere autenticación y, por lo general, aparece en áreas públicas como hoteles, restaurantes, etc. Conéctese a una red inalámbrica que no requiera autenticación.
6. Desactive la función WLAN+ (Android) o WLAN Assistant (iOS) de su teléfono móvil cuando conecte su dispositivo a la red.
7. En caso de que su dispositivo se haya conectado antes a una red inalámbrica pero necesite volver a conectarse, haga clic en "+" en la página de inicio de la aplicación y agregue su dispositivo nuevamente por categoría y modelo de dispositivo de acuerdo con las instrucciones de la aplicación.



# LIMPIEZA Y MANTENIMIENTO

## Descongelación

- El refrigerador está fabricado basándose en el principio de refrigeración de aire y así tiene una función de descongelación automática. El hielo formado debido al cambio de estación o temperatura asimismo puede retirarse manualmente mediante la desconexión del aparato de la alimentación o limpiándolo con una toalla seca.

## Limpieza de la bandeja de la puerta

- Según indica la flecha de dirección en la figura a continuación, use ambas manos para primero apretar la bandeja, empujarla hacia arriba, y finalmente sacarla.
- Después de haber lavado la bandeja, puede ajustar su altura de instalación de acuerdo con sus requisitos.

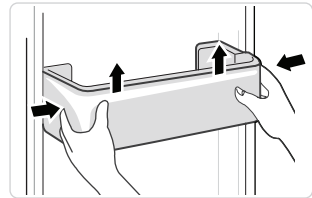

ES

## Limpieza de la repisa de vidrio

- Como la parte más interna del revestimiento del refrigerador en contacto con los estantes tiene un tope trasero, primero levante las repisas hacia arriba para poder sacarlas.
- Ajuste o limpie las repisas según sus necesidades.

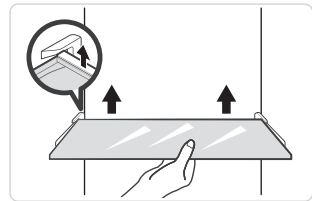

## Limpieza del cajón para verduras

1. Retire el contenido del cajón. Sostenga el asa del cajón de verduras y tire de él completamente hasta que se detenga.
2. Levante el cajón de verduras y retírelo tirando de él.

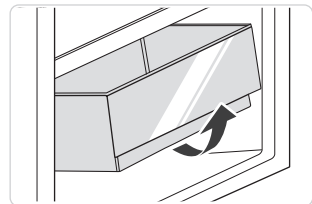

## ⚠ CUIDADO

Para la limpieza se recomiendan toallas suaves o esponja humedecidas en agua y detergentes neutros no corrosivos. El congelador se limpia finalmente con agua limpia y un paño seco. Abra la puerta para un secado natural antes de encender el aparato. No use cepillos duros, bolas de acero limpias, cepillos de alambre, abrasivos, como pastas de dientes, solventes orgánicos (como alcohol, acetona, aceite de plátano, etc.), agua hirviendo, artículos ácidos o alcalinos, limpie el refrigerador ya que estos pueden dañar la superficie y el interior del refrigerador.

# Resolución de problemas

El usuario puede resolver los siguientes problemas sencillos. Llame al servicio de posventa si los problemas no se resuelven.

Problema	Posible causa
Fallo en el funcionamiento	• Compruebe si el aparato está conectado a la alimentación o si el enchufe tiene bien los contactos.
	• Compruebe si la tensión es demasiado baja.
	• Compruebe si hay un fallo de corriente o han saltado los circuitos parciales.
Mal olor	• Se deben envolver bien los alimentos que produzcan mal olor.
	• Compruebe si hay alimentos podridos.
	• Limpie el interior del refrigerador.
Funcionamiento durante mucho tiempo del compresor.	• El funcionamiento prolongado del refrigerador es normal en verano.
	• Cuando la temperatura ambiente es alta. No es recomendable tener demasiada comida en el aparato al mismo tiempo
	• Se deben enfriar los alimentos antes de empezar a ponerlos en el aparato.
	• Las puertas se abren con demasiada frecuencia.
La luz no se enciende.	• Compruebe si el refrigerador está conectado a la alimentación y si la luz que se debe iluminar presenta daños.
	• Recorra a un técnico para reemplazar la bombilla
La puerta no se puede cerrar correctamente	• La puerta está atascada con paquetes de comida. Se ha colocado demasiada comida
	• El refrigerador está inclinado.
Ruido alto	• Compruebe si el suelo está nivelado y si el refrigerador está colocado de forma estable.
	• Compruebe si los accesorios están colocados en las ubicaciones adecuadas.

ES

Problema	Posible causa
El sello de la puerta no está estanco.	<ul style="list-style-type: none"> <li>• Retire materiales extraños del sello de la puerta.</li> <li>• Caliente el sello de la puerta y después refrigérelo para restaurarlo (o soplelo con un secador eléctrico o use una toalla caliente para calentarlo).</li> </ul>
La bandeja de agua se desborda.	<ul style="list-style-type: none"> <li>• Hay demasiada comida en la cámara o la comida almacenada contiene demasiada agua, lo que resulta en una descongelación intensa.</li> <li>• Las puertas no están cerradas debidamente lo que provocar hielo debido a la entrada de aire y al aumento de agua debido a la descongelación.</li> </ul>
Carcasa caliente	<ul style="list-style-type: none"> <li>• Disipación de calor del condensador incorporado a través de la carcasa, lo cual es normal. Cuando la carcasa se calienta debido a la alta temperatura ambiente, el almacenamiento de demasiados alimentos, el compresor se apaga, proporcione una buena ventilación para facilitar la disipación de calor</li> </ul>
Condensación de la superficie	<ul style="list-style-type: none"> <li>• La condensación de la superficie exterior y los sellos de la puerta del refrigerador es normal cuando la humedad ambiente es demasiado alta. Simplemente limpie la condensación con una toallita limpia.</li> </ul>

ES

## CE

Midea declara por la presente que el aparato con funcionalidad MSmartHome cumple con los requisitos esenciales y otras disposiciones relevantes de la Directiva 2014/53/UE. Una Declaración RED detallada de Conformidad se puede encontrar en línea en [www.midea.com](http://www.midea.com) entre los documentos adicionales en la página de producto de su electrodoméstico.



banda de 2,4 GHz: 100mW max.  
banda de 5 GHz: 100mW max.

# APÉNDICE

## Específico para la norma nueva de Europa

Las piezas solicitadas en la siguiente tabla se pueden adquirir del canal del proveedor de servicios

Pieza pedida	Suministrada por	Tiempo mínimo requerido para el suministro
Termostatos	Personal de mantenimiento profesional	Al menos 7 años después de que el último modelo esté lanzado en el mercado
Sensores de temperatura	Personal de mantenimiento profesional	Al menos 7 años después de que el último modelo esté lanzado en el mercado
Placas de circuito impreso	Personal de mantenimiento profesional	Al menos 7 años después de que el último modelo esté lanzado en el mercado
Fuentes de luz	Personal de mantenimiento profesional	Al menos 7 años después de que el último modelo esté lanzado en el mercado
Manijas de puerta	Reparadores profesionales y usuarios finales	Al menos 7 años después de que el último modelo esté lanzado en el mercado
Bisagras de puerta	Reparadores profesionales y usuarios finales	Al menos 7 años después de que el último modelo esté lanzado en el mercado
Bandejas	Reparadores profesionales y usuarios finales	Al menos 7 años después de que el último modelo esté lanzado en el mercado
Cestas	Reparadores profesionales y usuarios finales	Al menos 7 años después de que el último modelo esté lanzado en el mercado
Juntas de puerta	Reparadores profesionales y usuarios finales	Al menos 10 años después de que el último modelo esté lanzado en el mercado

ES

## Estimado cliente

1. Si desea devolver o reemplazar el producto, comuníquese con la tienda donde compra.

(Recuerde traer la factura de compra)

2. Si su producto se descompone y necesita reparación, comuníquese con el proveedor de servicios postventa.

### ATENCIÓN

La información del modelo en la base de datos del producto, así como el identificador del modelo, se puede obtener a través de un enlace web escaneado por un código QR, si lo hubiera, en la etiqueta de eficiencia energética del producto.

Para obtener más información sobre la eficiencia energética del electrodoméstico, visite <https://ec.europa.eu> y busque usando el nombre del modelo.

El nombre del modelo se puede encontrar en la etiqueta de clasificación del aparato.

## Zona más fría del refrigerador.

### OPCIONAL: Indicador de temperatura OK

- El indicador de temperatura OK se puede utilizar para determinar temperaturas inferiores a +4 °C. Reduzca gradualmente la temperatura si la señal no indica "OK".

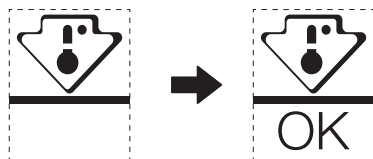

- Para asegurar la temperatura en esta área, no cambie la posición del estante. Refrigeradores de aire forzado (equipados con ventilador o modelos Sin escarcha), no se representa el símbolo de la zona más fría porque la temperatura interior es homogénea.

### Indicador de ajuste de temperatura

- Para ayudarle a configurar bien su refrigerador, está equipado con un indicador de temperatura que monitoreará la temperatura promedio en la zona más fría.
- ADVERTENCIA: Este indicador está diseñado para funcionar únicamente con su refrigerador, no lo use en otro refrigerador (de hecho, la zona más fría no es la misma), ni para ningún otro uso.

### Comprobación de la temperatura en la zona más fría

- Con el indicador de temperatura, puedes comprobar periódicamente que la temperatura de la zona más fría es la correcta. De hecho, la temperatura interna del refrigerador depende de varios factores, como la temperatura ambiente de la habitación, la cantidad de alimentos almacenados y la frecuencia de apertura de la puerta. Tenga en cuenta estos factores al configurar el dispositivo.
- Cuando el indicador muestra «OK», significa que su termostato está bien ajustado y la temperatura interna es correcta.
- Si el indicador de temperatura se vuelve BLANCO, significa que la temperatura es demasiado alta; en este caso, aumente la configuración del control de temperatura del refrigerador y espere 12 horas antes de realizar una nueva inspección visual del indicador. Cuando se han introducido alimentos frescos o se ha dejado la puerta abierta, es posible que el indicador de temperatura se vuelva BLANCO después de un tiempo.

## CARTA DE AGRADECIMENTO

Obrigado por escolher Midea! Antes de utilizar o seu novo produto Midea, leia atentamente este manual para se assegurar de que sabe como operar as características e funções que o seu novo aparelho oferece de uma forma segura.

# CONTEÚDO

CARTA DE AGRADECIMENTO	01
ESPECIFICAÇÕES	02
RESUMO DO PRODUTO	03
INSTALAÇÃO DO PRODUTO	04
INSTRUÇÕES DE OPERAÇÃO	08
INSTALAÇÃO E FUNCIONAMENTO DA APLICAÇÃO	13
LIMPEZA E MANUTENÇÃO	15
RESOLUÇÃO DE PROBLEMAS	16
APÊNDICE	19

# ESPECIFICAÇÕES

Modelo do produto	MDRS619FIE
Tensão / Frequência Nominal	220-240V~/50Hz
Corrente Nominal	1,9A
Volume Total	460L
Volume do Compartimento de Armazenamento de Alimentos Frescos	271L
Volume de Armazenamento de Alimentos Congelados	189
Tempo de Subida da Temperatura	9h
Capacidade de Congelamento	12kg/24h
Dimensão Geral (W x D x H)	835x635x1775mm

PT



**MSmartHome**

Modelo de Módulo de Rede Sem Fios	MWB-S-WB01
Padrão	IEEE802.11b /g /n
Tipo de antena	Antena PCB impressa
Banda de frequência	2400-2483.5 MHz
Temperatura de funcionamento	0 °C ~ 85 °C /32 °F ~185 °F Humidade de funcionamento: 10%-85%
Entrada de energia	CC 5 V/500 mA Máximo Potência de transmissão: <20 dBm



# RESUMO DO PRODUTO

## Nomes dos componentes

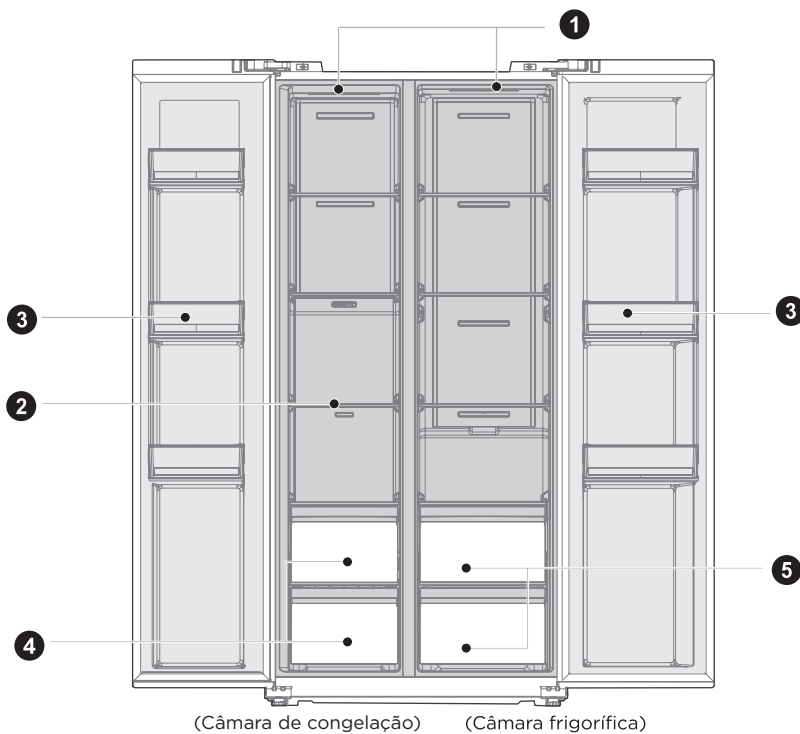

- |          |                     |          |                            |
|----------|---------------------|----------|----------------------------|
| <b>1</b> | Lâmpada LED         | <b>4</b> | Esquema                    |
| <b>2</b> | Prateleira de vidro | <b>5</b> | Caixa de Frutas e Vegetais |
| <b>3</b> | Bandeja da porta    |          |                            |

### ● ATENÇÃO

A imagem acima serve apenas para referência. A configuração real depende do produto físico ou da indicação do distribuidor.

# INSTALAÇÃO DO PRODUTO

## Instruções de Instalação

### Para aparelhos frigoríficos com classe climática

- Dependendo da classe climática, este aparelho de refrigeração destina-se a ser utilizado na gama de temperaturas ambiente, conforme especificado na tabela seguinte.
- A classe climática pode ser encontrada na placa de classificação. O produto pode não funcionar correctamente a temperaturas fora da gama específica.
- A classe climática pode ser encontrada no rótulo do produto.

### Gama de temperaturas efectivas

- O produto é concebido para funcionar normalmente na gama de temperaturas especificada pela sua classificação por classe.

PT

Classe	Símbolo	Gama de temperatura ambiente °C	
		IEC 62552 (ISO 15502)	ISO 8561
Temperado estendido	SN	+ 10 - + 32	+ 10 - + 32
Temperado	N	+ 16 - + 32	+ 16 - + 32
Subtropical	ST	+ 16 - + 38	+ 18 - + 38
Tropical	T	+ 16 - + 43	+ 18 - + 43

### Dimensões e Folgas

- Uma distância demasiado pequena de itens adjacentes pode resultar na degradação da capacidade de congelação e no aumento dos custos de electricidade. Deixe mais de 100 mm de espaço livre de cada parede adjacente ao instalar o aparelho.

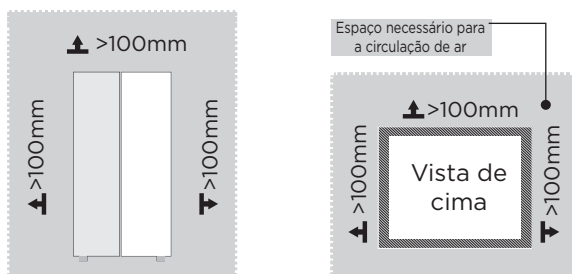

### ATENÇÃO

A imagem acima serve apenas para referência. A configuração real depende do produto físico ou da indicação do distribuidor.

Diagrama de espaço necessário (quando a porta está aberta e quando a porta está fechada)

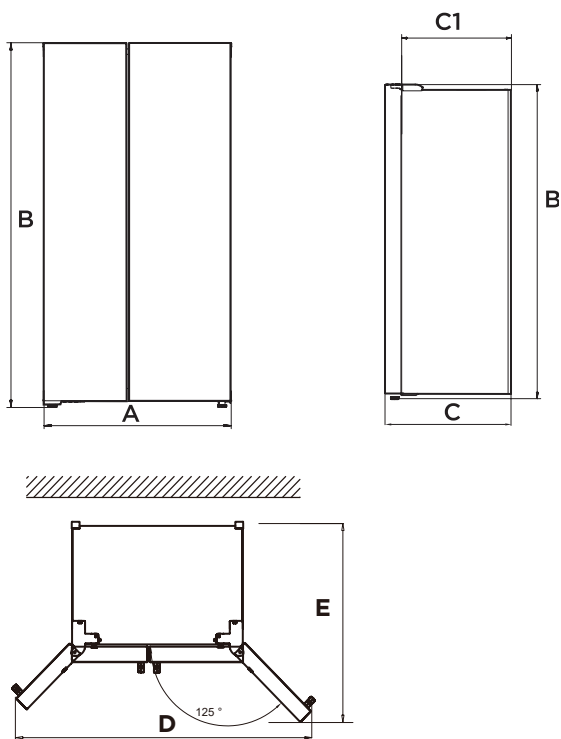

PT

Largura	Geral Altura	Profundidade	Profundidade Sem porta	Largura porta aberta a 125°	Profundidade porta aberta a 125°
A	B	C	C1	D	E
835	1775	635	540	1411	1105

Obs.: Todas as dimensões em mm

## Pés de nivelamento

Para evitar vibrações, a unidade deve ser nivelada.

Se necessário, ajuste os parafusos de nivelamento para compensar o chão desnivelado.

A frente deve ser ligeiramente mais alta do que a traseira para ajudar no fecho das portas.

Os parafusos de nivelamento podem ser facilmente rodados inclinando ligeiramente o armário.

Rode os parafusos de nivelamento no sentido contrário ao dos ponteiros do relógio ↶ para levantar a unidade, no sentido dos ponteiros do relógio ↷ para a baixar.

## Portas de nivelamento

Se as portas não estiverem à mesma altura, a porta pode ser ajustada com uma chave de porcas.

A- Para levantar a porta, rodar a porca (1) no sentido anti-horário.

B- Para baixar a porta, rodar a porca (1) no sentido dos ponteiros do relógio.

C- Quando a porta estiver correctamente alinhada, fixá-la com a porca (2).

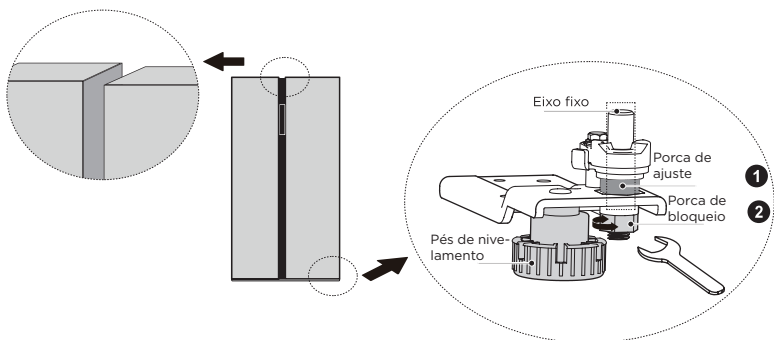

## Mova o aparelho

1. Retire todos os alimentos do interior do aparelho.
2. Puxe a ficha de alimentação para fora, insira-a e fixe-a no gancho da ficha de alimentação na parte de trás ou em cima do aparelho.
3. Peças de fita adesiva, tais como prateleiras e o puxador da porta, para evitar que caiam durante o movimento do aparelho.
4. Desloque o aparelho com mais de duas pessoas cuidadosamente. Ao transportar o aparelho por uma longa distância, mantenha o aparelho na vertical.
5. Após a instalação do aparelho, ligue a ficha de alimentação a uma tomada para ligar o aparelho.

### ● ATENÇÃO

Precauções antes da operação:

Antes de fazer alterações, o frigorífico deve ser desligado da corrente.

Devem ser tomadas precauções para evitar qualquer lesão pessoal.

## Mude a luz

- Qualquer substituição ou manutenção das lâmpadas LED destina-se a ser feita pelo fabricante, e o seu agente de serviço ou pessoa qualificada semelhante.

### ATENÇÃO

Este produto contém duas fontes de luz de classe de eficiência energética (G).

## Ligue o aparelho

Após a instalação do aparelho, ligar a ficha de alimentação a uma tomada de corrente.

### ATENÇÃO

Depois de ligar o cabo de alimentação (ou ficha) à tomada, aguarde 2 ou 3 horas antes de colocar os alimentos no aparelho. Se adicionar alimentos antes de o aparelho arrefecer completamente, os alimentos podem estragar-se.

PT

## Dicas para poupar energia

- Não coloque o aparelho perto de fogões, radiadores ou outras fontes de calor. Se a temperatura ambiente for elevada, o compressor funcionará mais frequentemente e por mais tempo, resultando num aumento do consumo de energia.
- Certifique-se de que existe ventilação suficiente na base do aparelho, nos lados e na parte de trás do aparelho. Nunca cubra as aberturas de ventilação.
- Por favor, observe também as dimensões do espaçamento no capítulo "Instalação".
- A disposição das gavetas, prateleiras e estantes, tal como mostrado na ilustração, oferece o uso mais eficiente da energia e deve, portanto, ser retida na medida do possível. Todas as gavetas e prateleiras devem permanecer no aparelho para manter a temperatura estável e poupar energia.
- Para obter um espaço de armazenamento maior (por exemplo, para grandes produtos refrigerados/congelados), as gavetas do meio podem ser removidas. As gavetas e prateleiras superiores e inferiores devem ser removidas por último, se necessário.
- Um compartimento frigorífico/congelador uniformemente cheio contribui para um uso ótimo da energia. Portanto, evite compartimentos vazios ou meio vazios.
- Deixe arrefecer os alimentos quentes antes de os colocar no frigorífico/congelador. Os alimentos que já arrefeceram aumentam a eficiência energética.
- Permita que os alimentos congelados descongelem no frigorífico. A frieza dos alimentos congelados reduz o consumo de energia no compartimento frigorífico e aumenta assim a eficiência energética.
- Abra a porta apenas o tempo necessário para minimizar a perda de frio. Abrir a porta de forma breve e fechá-la adequadamente reduz o consumo de energia.
- As vedações das portas do seu aparelho devem estar perfeitamente intactas para que as portas fechem correctamente e o consumo de energia não seja aumentado desnecessariamente.

# INSTRUÇÕES DE OPERAÇÃO

## Painel de controlo

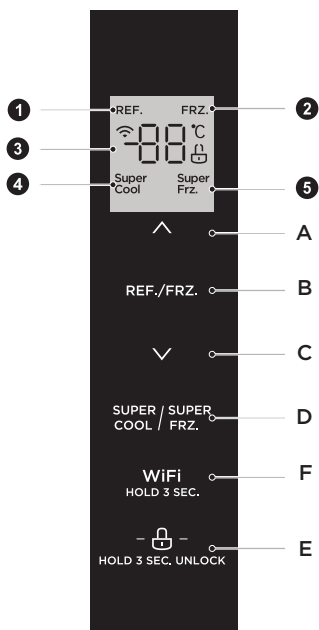

PT

	Ecrã de Exibição		Botão
1	Ícone Refrigerating (Refrigeração)	A	Botão Temperature up (Subida de temperatura)
2	Ícone Freezing (Congelação)	B	Botão Temperature zone selection (Seleção de zona de temperatura)
3	Ícone Temperature display (Exibição da temperatura)	C	Botão Temperature down (Descida de temperatura)
4	Ícone Super cool (Super-arrefecimento)	D	Botão Super cool/ freezing (Super-arrefecimento/congelação)
5	Ícone Super freezing (Super-congelação)	E	Botão Lock/Unlock (Bloqueio/Desbloqueio)
		F	Botão Wireless (Sem fios)





### ● ATENÇÃO

O painel de controlo real pode diferir de modelo para modelo.



## Ecrã de Exibição

- Ao electrificar o frigorífico, o ecrã de visualização totalizará durante 3 segundos. Entretanto, a alarme de inicialização toca e depois o ecrã entra na exibição normal da operação.
- A primeira vez para utilizar o frigorífico, a temperatura predefinida da câmara frigorífica e da câmara de congelação é de 5 °C / -18 °C, respetivamente.
- Quando o erro ocorre, o ecrã mostra o código de erro (ver a página seguinte); durante o funcionamento normal, o ecrã mostra a temperatura definida da câmara frigorífica ou câmara de congelação.
- Em circunstâncias normais, se não houver nenhuma operação no painel de exposição ou ação de abertura da porta dentro de 30s, então a exposição é bloqueada, e o estado “” sai.



## Bloqueio / desbloqueio

- No estado desbloqueado, pressione durante 3 segundos o botão de bloqueio “”, entre no estado de bloqueio. O logótipo “” acende-se e o sinal sonoro soa, significa que o painel de visualização está bloqueado, neste momento, a operação do botão não pode ser implementada;
- No estado bloqueado, pressione durante 3 segundos o botão de bloqueio “”, entre no estado desbloqueado. O logótipo “” acende-se e o sinal sonoro soa, significa que o painel de visualização está desbloqueado, neste momento, a operação do botão pode ser implementada;





## Configuração de temperatura da câmara frigorífica

- Pressione o botão de seleção da zona de temperatura “REF./FRZ” para escolher a zona de temperatura de regulação da câmara frigorífica. O ícone “REF.” acender-se-á, e depois pressione “” ou “” para ajustar a temperatura de configuração da câmara frigorífica.
- O intervalo de ajuste da temperatura da câmara frigorífica é 2 °C - 8 °C.

## Ajuste da temperatura da câmara de congelação

- Pressione o botão de seleção da zona de temperatura “REF./FRZ” para escolher a zona de temperatura de regulação da câmara de congelação. O ícone “FRZ.” acender-se-á, e depois pressione “” ou “” para ajustar a temperatura de regulação da câmara de congelação.
- O intervalo de ajuste da temperatura da câmara frigorífica é -24 °C - - 16 °C.

## Configuração do Modo

- Quando o modo super-arrefecimento “” está definido, a temperatura da câmara frigorífica será automaticamente definida a 2 °C, o maior tempo de funcionamento deste modo é de 6 h.
- Sair do modo super-arrefecimento “”, a temperatura da câmara frigorífica voltará automaticamente à temperatura definida antes do modo super-arrefecimento.
- Quando o modo de super congelação “” está definido, a temperatura da câmara de congelação será automaticamente definida a -24 °C, saída após 24 horas de funcionamento.
- Ao sair do modo de super congelação “”, a temperatura da câmara de congelação voltará automaticamente à temperatura definida antes do modo de super congelação.

### ATENÇÃO

De acordo com a IEC62552: 2007, as condições de teste são as seguintes: foi iniciado o modo de super-congelamento com antecedência e espera até o frigorífico entrar em modo de descongelamento automático e, em seguida, foi aplicado a carga no congelador. O tempo máximo de descongelação é de 72 horas e o mínimo é de 12 horas em 32 °C. Ambiente recomendado: câmara frigorífica 4 °C, câmara de congelação - 18 °C.

## Armazenamento no caso de falta de energia

- No caso de falha de energia, o estado de trabalho instantâneo será bloqueado e mantido até à re-electrificação.

## Código de erro

- Os seguintes avisos que aparecem no visor indicam as falhas correspondentes ao frigorífico. Mesmo que o frigorífico pode ainda ter a função de refrigeração com essas falhas, o utilizador deve entrar em contato com um especialista para fazer a manutenção, de modo a garantir o funcionamento perfeito do aparelho.

Código de erro	Descrição do Erro
E1	Falha do sensor de temperatura da câmara frigorífica
E2	Falha do sensor de temperatura da câmara do congelador
E5	Erro no circuito do sensor de deteção de descongelamento
E6	Erro de comunicação
E7	Erro no circuito de deteção de temperatura de circulação

PT

## Fora de funcionamento

- Falha de energia: Em caso de falha de energia, mesmo no verão, os alimentos dentro do aparelho podem ser mantidos por várias horas; durante a falha de energia, deverá reduzir o tempo de abertura das portas, e não deverá colocar alimentos quentes no seu interior.
- Sem uso por um longo tempo: O aparelho deve ser desligado e depois limpo; em seguida, as portas deverão ser deixadas abertas para evitar odores.
- Deslocar: Antes de mover o frigorífico, leve todos os objetos do avesso, fixe as divisórias de vidro, suporte de vegetais, gavetas da câmara de congelação e etc. com fita adesiva, e aperte os pés de nivelamento; feche as portas e feche-as com fita adesiva. Durante a movimentação, o aparelho não deve ser colocado de cabeça para baixo ou horizontalmente, nem sofrer vibração; a inclinação durante o movimento não deve ser superior a 45°.

### ATENÇÃO

O aparelho deve funcionar continuamente uma vez ligado à corrente. Geralmente, o funcionamento do aparelho não deve ser interrompido; caso contrário, a vida útil do mesmo poderá ser prejudicada.



## Dicas sobre o armazenamento de alimentos

### Câmara de congelamento

- O congelador é designado para o armazenamento de alimentos congelados a temperaturas muito baixas, armazenamento a longo prazo de alimentos congelados, e para a produção de gelo.
- Utilizem apenas as prateleiras da porta do congelador para armazenar alimentos congelados, e não para armazenar alimentos quentes destinados à congelação.
- Não coloque os alimentos frescos e congelados um ao lado do outro. Os alimentos congelados podem descongelar.
- Ao congelar alimentos frescos (como carne, peixe ou carne picada), corte-os em partes que possam ser utilizadas ao mesmo tempo.
- Armazene alimentos congelados: as instruções são normalmente indicadas nas embalagens, as quais devem ser seguidas. Se não houver informação na embalagem, os alimentos não devem ser armazenados durante mais de três meses a partir da data de compra.
- Ao comprar alimentos congelados, certifique-se de que foram congelados a uma temperatura adequada e de que a embalagem não é danificada.
- Os alimentos congelados devem ser mantidos em embalagens adequadas para manter a qualidade e devem ser devolvidos ao compartimento de congelação o mais rapidamente possível.
- Se uma embalagem de alimentos congelados apresentar humidade ou abaulamento anormal, é provável que tenha sido armazenada à temperatura errada e que o conteúdo esteja estragado.
- O período de armazenamento dos alimentos congelados depende da temperatura ambiente, da regulação do termostato, da frequência de abertura da porta do congelador, do tipo de alimentos e do tempo de transporte do produto da loja para a casa. Siga sempre as instruções impressas na embalagem e nunca exceda o tempo máximo de armazenamento indicado na embalagem.

### Compartimento de arrefecimento

- Para reduzir a humidade e subsequente acumulação de gelo, nunca coloque o líquido no frigorífico em recipientes não selados. A geada tende a concentrar-se nas partes mais frias do evaporador. O armazenamento de líquidos não cobertos resulta numa necessidade mais frequente de descongelação.
- Nunca ponha alimentos quentes no frigorífico. Estes devem primeiro arrefecer à temperatura ambiente e depois ser colocados de modo a assegurar uma circulação de ar adequada no frigorífico.
- Os alimentos ou recipientes de alimentos não devem tocar na parede posterior do frigorífico porque podem congelar na parede. Não abra regularmente a porta do frigorífico.
- Carne e peixe limpo (embalado numa embalagem ou folha de plástico) podem ser colocados no frigorífico, que pode ser utilizado em 1-2 dias.
- Fruta e legumes sem embalagem podem ser colocados na parte designada para fruta e legumes frescos.

### Temperatura recomendada

O ajuste ótimo da temperatura para armazenamento de alimentos:

- Frigorífico: 4 °C, Congelador: -18 °C

### ● ATENÇÃO

O ajuste ótimo da temperatura de cada compartimento depende da temperatura ambiente. Acima da temperatura ótima baseia-se na temperatura ambiente de 25 °C.

Nº	Compartimentos TIPO	Temperatura de armazenamento alvo. [°C]	Alimento apropriado
1	Frigorífico	+2 ≤ +8	Ovos, alimentos cozinhados, alimentos embalados, frutas e vegetais, produtos lácteos, bolos, bebidas e outros alimentos não são adequados para congelação.
2	(***)* -Congelador	≤-18	Produtos do mar (peixe, camarão, marisco), produtos aquáticos de água doce e produtos de carne (recomendados para 3 meses, quanto maior o tempo de armazenamento, pior o sabor e a nutrição), adequados para alimentos frescos congelados.
3	***- Congelador	≤-18	Produtos do mar (peixe, camarão, marisco), produtos aquáticos de água doce e produtos de carne (recomendados para 3 meses, quanto maior o tempo de armazenamento, pior o sabor e a nutrição), adequados para alimentos frescos congelados.
4	** -Congelador	≤-12	Produtos do mar (peixe, camarão, marisco), produtos aquáticos de água doce e produtos de carne (recomendados para 3 meses, quanto maior o tempo de armazenamento, pior o sabor e a nutrição), adequados para alimentos frescos congelados.
5	*-Congelador	≤-6	Produtos do mar (peixe, camarão, marisco), produtos aquáticos de água doce e produtos de carne (recomendados para 3 meses, quanto maior o tempo de armazenamento, pior o sabor e a nutrição), adequados para alimentos frescos congelados.
6	0 estrela	-6 ≤ 0	Carne fresca de porco, vaca, peixe, frango, alguns alimentos transformados embalados, etc. (Recomenda-se comer no mesmo dia, de preferência não mais do que 3 dias). Alimentos transformados parcialmente encapsulados (alimentos não congeláveis).
7	Frio	-2 ≤ +3	Carne de porco, carne de vaca, frango, produtos aquáticos de água doce, etc. (7 dias abaixo de 0°C e acima de 0°C é recomendado para consumo dentro desse dia, de preferência não mais de 2 dias). Mariscos (menos de 0 durante 15 dias, não se recomenda o armazenamento acima de 0°C).
8	Alimentos frescos	0 ≤ +4	Carne fresca de porco, vaca, peixe, frango, comida cozinhada, etc. (Recomendado comer no mesmo dia, de preferência não mais do que 3 dias)
9	Vinho	+5 ≤ +20	Vinho tinto, vinho branco, vinho espumante, etc.

### ATENÇÃO

por favor armazenar diferentes alimentos de acordo com os compartimentos ou a temperatura de armazenamento alvo da sua compra

# INSTALAÇÃO E FUNCIONAMENTO DA APLICAÇÃO

## Descarregue a aplicação MSmarthome

Num mercado de aplicações (Google Play Store, Apple App Store), procure por "MSmartHome" e encontre a aplicação MSmartHome. Baixe e instale-o no seu telemóvel. Também pode baixar o aplicativo, digitalizando o código QR abaixo.



## Registe-se e inicie sessão

Abra o aplicativo MSmartHome, e crie uma nova conta para começar (pode também registar-se através de uma conta de terceiros). Se já tem uma conta existente, utilize a conta para iniciar a sessão.



## Ligue os seus dispositivos ao MSmarthome

1. Por favor, certifique-se de que o seu telemóvel está ligado a uma rede sem fios. Se não for, vá a Configurações e ative as redes sem fios e Bluetooth.
2. Por favor, ligue os seus dispositivos.
3. Abra o MSmarthome App no seu telefone.
4. Se aparecer uma mensagem de "Dispositivos inteligentes descobertos nas proximidades", clique para adicionar.
5. Se não aparecer nenhuma mensagem, selecione "+" na página e selecione o seu dispositivo na lista de dispositivos próximos disponíveis. Se o seu dispositivo não estiver listado, por favor, adicione o seu dispositivo manualmente pela categoria do dispositivo e modelo do dispositivo.
6. Ligue o seu dispositivo à rede sem fios de acordo com as instruções da aplicação. Se a ligação falhar, por favor, siga as instruções fornecidas pelo aplicativo para continuar com a operação.

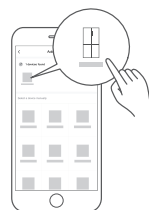

## NOTA

1. Assegure-se de que os seus dispositivos estão ligados.
2. Mantenha o seu telemóvel suficientemente perto do seu dispositivo quando estiver a ligar o seu dispositivo à rede.
3. Ligue o seu telemóvel à rede sem fios em casa, e certifique-se de que sabe a palavra-passe da rede sem fios.
4. Verifique se o seu router sem fios suporta a banda de 2,4 GHz e ligue-o. Se não tiver a certeza se o router suporta a banda de 2,4 GHz, por favor, contate o fabricante do router.
5. O dispositivo não pode ligar-se à rede sem fios que requer autenticação, e normalmente aparece em áreas públicas como hotéis, restaurantes, etc. Por favor, ligue-se a uma rede sem fios que não exija autenticação.
6. Desligue a função WLAN+ (Android) ou Assistente WLAN (iOS) do seu telemóvel quando ligar o seu dispositivo à rede.
7. No caso do seu dispositivo estar ligado a uma rede sem fios antes, mas precisa de voltar a ligar-se, por favor, clique em "+" na página inicial da aplicação, e adicione o seu dispositivo novamente pela categoria e modelo do dispositivo, de acordo com as instruções da aplicação.

# LIMPEZA E MANUTENÇÃO

## Degelo

- O frigorífico é feito com base no princípio de resfriamento de ar e, portanto, possui a função de descongelamento automático. A geada formada devido à mudança de estação ou temperatura também pode ser removida manualmente através de desligar o aparelho da fonte de alimentação ou limpar com uma toalha seca.

## Limpeza do tabuleiro da porta

- Siga a direção das setas mostradas na figura abaixo, use as duas mãos para apertar a bandeja e empurre-a para cima para retirá-la.
- Depois de retirar e lavar a bandeja, pode-se ajustar a altura de instalação de acordo com as suas necessidades.

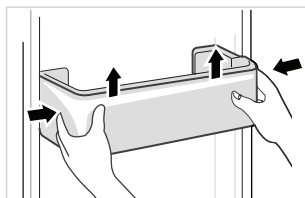

PT

## Limpeza de prateleiras de vidro

- Como a parte mais interna do frigorífico, onde o contato com as prateleiras tem um batente, deve levantar as prateleiras para poder retirá-las.
- Ajuste ou limpe as prateleiras de acordo com as suas necessidades.

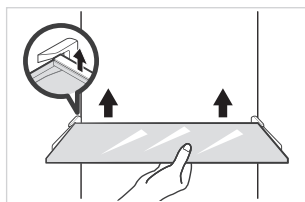

## Limpeza da gaveta dos legumes

1. Retire o conteúdo da gaveta. Segure a pega da gaveta dos legumes e puxe-a completamente para fora até parar.
2. Levante a gaveta de legumes e retire-a puxando-a para fora.

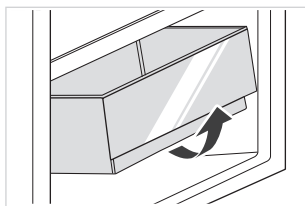

## ● ATENÇÃO

Toalhas macias ou esponjas humedecidas em água e detergentes neutros não corrosivos são sugeridas para a limpeza. A arca deve ser finalmente limpa com água limpa e pano seco. Abra a porta para secagem natural antes de ligar a energia. Não use escovas duras, bolas de aço limpas, escovas de arame, abrasivos, tais como pastas de dentes, solventes orgânicos (tais como álcool, acetona, óleo de banana, etc.), água a ferver, artigos ácidos ou alcalinos limpos, considerando que isto pode danificar a superfície e o interior do frigorífico.

# RESOLUÇÃO DE PROBLEMAS

Os seguintes problemas podem ser resolvidos por si. Por favor, contate o departamento de serviço pós-venda se os problemas não forem resolvidos.

Problema	Possível razão
Falha no funcionamento	• Verifique se o aparelho está ligado à energia ou se a ficha está bem ligada.
	• Verifique se a tensão está muito baixa
	• Verifique se há falha de corrente ou nos circuitos parciais no quadro elétrico
Odores	• Alimentos odoríferos deverão ser bem embrulhados
	• Verifique se há alimentos podres
	• Limpe o interior do aparelho
Funcionamento prolongado do compressor	• O funcionamento prolongado do frigorífico é normal no verão
	• Quando a temperatura ambiente é alta. Não é sugestável ter demasiados alimentos no aparelho ao mesmo tempo.
	• Os alimentos devem estar frios quando são colocados no aparelho
	• Verifique se as portas são abertas com demasiada frequência
A luz não acendeu	• Verifique se o frigorífico está ligado à fonte de alimentação e se a luz de iluminação está danificada.
	• Substitua a luz por um especialista
A porta não pode ser devidamente fechada	• A porta está presa por embalagens de alimentos. Colocou-se muita comida
	• O frigorífico está inclinado.
Ruídos elevados	• Verifique se o chão está nivelado e se o aparelho está colocado de forma estável
	• Verifique se os acessórios estão colocados nos locais apropriados

Problema	Possível razão
O vedante da porta não está apertado	<ul style="list-style-type: none"> <li>• Retire todos os materiais estranhos da vedação da porta</li> <li>• Aqueça a junta da porta e depois arrefeça-a para restauração (ou sobre-a com um secador elétrico ou utilize uma toalha quente para aquecimento)</li> </ul>
A panela da água está a transbordar	<ul style="list-style-type: none"> <li>• Há demasiados alimentos no interior do aparelho ou os mesmos contém muita água, resultando em descongelação elevada</li> <li>• As portas não estão fechadas corretamente, resultando em acumulação de gelo devido à entrada de ar e aumento da água devido à descongelação</li> </ul>
Exterior quente	<ul style="list-style-type: none"> <li>• A dissipação de calor do condensador incorporado através da caixa, o que é normal. Quando a caixa se torna quente devido à alta temperatura ambiente, o armazenamento de demasiados alimentos ou o encerramento do compressor é desligado, proporcionam uma ventilação sonora para facilitar a dissipação de calor.</li> </ul>
Condensação superficial	<ul style="list-style-type: none"> <li>• A condensação na superfície externa e nas vedações das portas do aparelho é normal quando a humidade ambiente é demasiado elevada. Basta limpar o condensador com uma toalha limpa.</li> </ul>

## CE

A Midea declara que o aparelho com a funcionalidade MSmartHome cumpre os requisitos essenciais e outras disposições relevantes da Diretiva 2014/53/UE. Uma Declaração de Conformidade VERMELHA detalhada pode ser encontrada online em [www.midea.com](http://www.midea.com) entre os documentos adicionais na página do produto para o seu aparelho.



2.4 GHz band: 100mW max.  
5 GHz band: 100mW max.



# APÊNDICE

## Especial para o novo padrão europeu

As peças encomendadas na tabela seguinte podem ser adquiridas no canal do fornecedor do serviço

Peça encomendada	Fornecido por	Tempo mínimo necessário para Provisão
Termóstatos	Pessoal de manutenção profissional	Pelo menos 7 anos após o último modelo ser lançado no mercado
Sensores de temperatura	Pessoal de manutenção profissional	Pelo menos 7 anos após o último modelo ser lançado no mercado
Placas de circuitos impressos	Pessoal de manutenção profissional	Pelo menos 7 anos após o último modelo ser lançado no mercado
Fontes de luz	Pessoal de manutenção profissional	Pelo menos 7 anos após o último modelo ser lançado no mercado
Puxadores das portas	Reparadores profissionais e utilizadores finais	Pelo menos 7 anos após o último modelo ser lançado no mercado
Dobradiças das portas	Reparadores profissionais e utilizadores finais	Pelo menos 7 anos após o último modelo ser lançado no mercado
Tabuleiros	Reparadores profissionais e utilizadores finais	Pelo menos 7 anos após o último modelo ser lançado no mercado
Cestas	Reparadores profissionais e utilizadores finais	Pelo menos 7 anos após o último modelo ser lançado no mercado
Gaxetas de porta	Reparadores profissionais e utilizadores finais	Pelo menos 10 anos após o último modelo ser lançado no mercado

PT

### Caro Cliente,

1. Entre em contato com a loja onde você faz a compra se deseja devolver ou substituir o produto.

(Lembre-se de trazer a nota fiscal de compra)

2. Entre em contato com o fornecedor de serviço pós-venda se o seu produto quebrar e precisar de reparo.

### ATENÇÃO

As informações do modelo na base de dados do produto, bem como o identificador do modelo, podem ser obtidas através de um link do web digitalizada por um código QR, se existir, no rótulo de eficiência energética do produto.

Para mais informações sobre a eficiência energética do aparelho, visite <https://ec.europa.eu> e pesquise usando o nome do modelo.

O nome do modelo pode ser encontrado na etiqueta de classificação do aparelho.

## A zona mais fria do frigorífico

### OPCIONAL: Indicador de temperatura OK

- O indicador de temperatura OK pode ser utilizado para determinar temperaturas inferiores a +4 °C. Reduz gradualmente a temperatura se o sinal não indicar "OK".

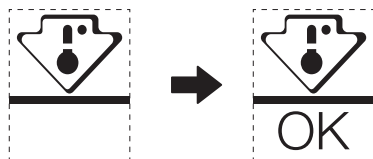

- Para assegurar a temperatura nesta área, não altere o posicionamento da prateleira. Frigoríficos de ar informados (equipados com um ventilador ou modelos No Frost), o símbolo da zona mais fria não é representado porque a temperatura no interior é homogénea.

PT

### Definição do indicador de temperatura

- Para o ajudar a regular bem o seu frigorífico, está equipado com um indicador de temperatura que controlará a temperatura média na zona mais fria.
- AVISO: Este indicador destina-se a funcionar apenas com o seu frigorífico, não o utilize noutro frigorífico (de fato, a zona mais fria não é a mesma), ou para qualquer outra utilização.

### Verifique a temperatura na zona mais fria

- Com o indicador de temperatura, pode verificar regularmente se a temperatura da zona mais fria está correta. De fato, a temperatura interna do frigorífico depende de vários factores tais como a temperatura ambiente da sala, a quantidade de alimentos armazenados e a frequência de abertura das portas. Tome estes fatores em consideração ao configurar o dispositivo.
- Quando o indicador mostrar "OK", isto significa que o seu termóstato está bem ajustado e a temperatura interna correcta.
- Se o indicador de temperatura ficar BRANCO, isto significa que a temperatura é demasiado elevada; neste caso, aumente a regulação do controlo da temperatura do frigorífico e aguarde 12 horas antes de efectuar uma nova inspeção visual do indicador. Quando os alimentos frescos tiverem sido introduzidos ou a porta tiver sido deixada aberta, é possível que o indicador de temperatura fique BRANCO passado algum tempo.

## ΕΥΧΑΡΙΣΤΗΡΙΑ ΕΠΙΣΤΟΛΗ

Σας ευχαριστούμε που επιλέξατε τη Midea! Πριν χρησιμοποιήσετε το νέο σας προϊόν της Midea, διαβάστε προσεκτικά το παρόν εγχειρίδιο για να βεβαιωθείτε ότι γνωρίζετε πώς να χειρίζεστε με ασφάλεια τα χαρακτηριστικά και τις λειτουργίες που προσφέρει η νέα σας συσκευή.

# ΠΕΡΙΕΧΟΜΕΝΑ

ΕΥΧΑΡΙΣΤΗΡΙΑ ΕΠΙΣΤΟΛΗ	01
ΠΡΟΔΙΑΓΡΑΦΕΣ	02
ΕΠΙΣΚΟΠΗΣΗ ΠΡΟΪΟΝΤΟΣ	03
ΕΓΚΑΤΑΣΤΑΣΗ ΠΡΟΪΟΝΤΟΣ	04
ΟΔΗΓΙΕΣ ΛΕΙΤΟΥΡΓΙΑΣ	08
ΕΓΚΑΤΑΣΤΑΣΗ ΚΑΙ ΛΕΙΤΟΥΡΓΙΑ ΤΗΣ ΕΦΑΡΜΟΓΗΣ	13
ΚΑΘΑΡΙΣΜΟΣ ΚΑΙ ΦΡΟΝΤΙΔΑ	15
ΑΝΤΙΜΕΤΩΠΙΣΗ ΠΡΟΒΛΗΜΑΤΟΣ	16
ΠΑΡΑΡΤΗΜΑ	19

GR

# ΠΡΟΔΙΑΓΡΑΦΕΣ

Μοντέλο προϊόντος	MDRS619FIE
Όνομαστική Τάση/Συχνότητα	220-240V~/50Hz
Όνομαστικό Ρεύμα	1,9A
Συνολικός Όγκος	460L
Όγκος Χώρου Αποθήκευσης Φρέσκων Τροφίμων	271L
Όγκος Χώρου Αποθήκευσης Κατεψυγμένων Τροφίμων	189
Χρόνος Αύξησης Θερμοκρασίας	9h
Ικανότητα Ψύξης	12kg/24h
Συνολική Διάσταση (Π x Β x Υ)	835x635x1775mm

GR



**MSmartHome**

<b>Μοντέλο μονάδας ασύρματου δικτύου</b>	<b>MWB-S-WB01</b>
Πρότυπο	IEEE802.11b /g /n
Τύπος κεραίας	Τυπωμένη κεραία PCB
Ζώνη συχνοτήτων	2400-2483.5MHz
Θερμοκρασία λειτουργίας	0°C ~ 85°C /32°F ~185°F Υγρασία λειτουργίας: 10%~85%
Ισχύς εισόδου	DC5V/500mA Μέγιστο Ισχύς μετάδοσης: <20dBm

# ΕΠΙΣΚΟΠΗΣΗ ΠΡΟΪΟΝΤΟΣ

## Ονόματα εξαρτημάτων

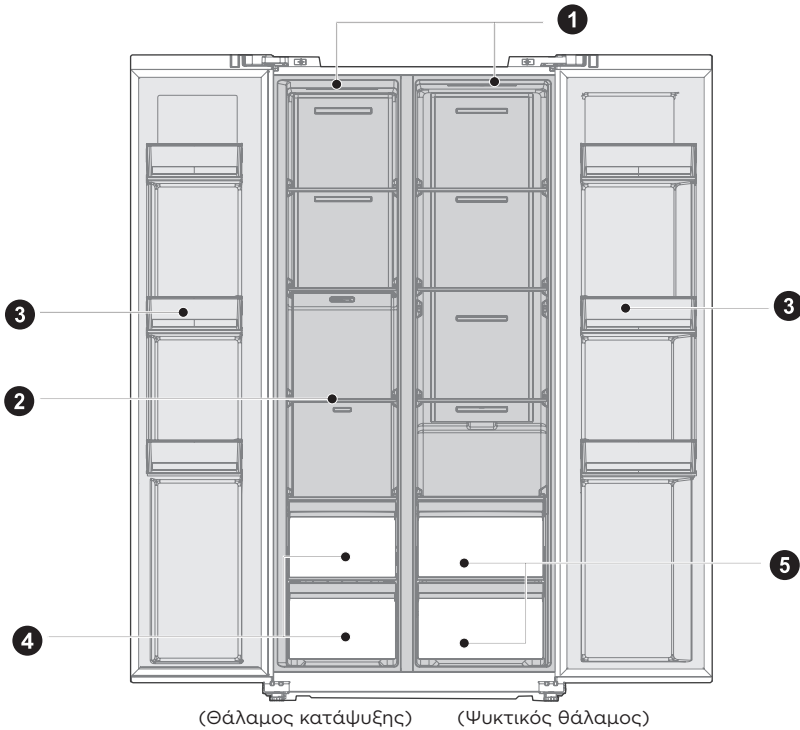

- |   |                 |   |                             |
|---|-----------------|---|-----------------------------|
| 1 | Λαμπτήρας LED   | 4 | Συρτάρι                     |
| 2 | Γυάλινο Ράφι    | 5 | Κουτί Φρούτων Και Λαχανικών |
| 3 | Θήκη Για Πόρτες |   |                             |

### ● ΠΡΟΣΟΧΗ

Η παραπάνω εικόνα είναι μόνο για αναφορά. Η πραγματική διάταξη θα εξαρτηθεί από το φυσικό προϊόν ή τη δήλωση του διανομέα

# ΕΓΚΑΤΑΣΤΑΣΗ ΠΡΟΪΟΝΤΟΣ

## Οδηγίες εγκατάστασης

Για συσκευές ψύξης με κλιματική κλάση

- Ανάλογα με την κατηγορία κλίματος, αυτή η ψυκτική συσκευή προορίζεται για χρήση σε θερμοκρασίες περιβάλλοντος που καθορίζονται στον ακόλουθο πίνακα.
- Η κλιματική κλάση βρίσκεται στην πινακίδα τύπου. Το προϊόν ενδέχεται να μην λειτουργεί σωστά σε θερμοκρασίες εκτός του συγκεκριμένου εύρους.
- Μπορείτε να βρείτε την κατηγορία κλίματος στην ετικέτα του προϊόντος.

Εύρος πραγματικής θερμοκρασίας

- Το προϊόν έχει σχεδιαστεί για να λειτουργεί φυσιολογικά στο εύρος θερμοκρασιών που καθορίζεται από την κατηγορία χαρακτηρισμού του.

Κλάση	Σύμβολο	Εύρος θερμοκρασίας περιβάλλοντος °C	
		IEC 62552 (ISO 15502)	ISO 8561
Εκτεταμένο εύκρατο	SN	+ 10 μέχρι + 32	+ 10 μέχρι + 32
Εύκρατο	N	+ 16 μέχρι + 32	+ 16 μέχρι + 32
Υποτροπικό	ST	+ 16 μέχρι + 38	+ 18 μέχρι + 38
Τροπικό	T	+ 16 μέχρι + 43	+ 18 μέχρι + 43

Διαστάσεις και αποστάσεις

- Πολύ μικρή απόσταση από γειτονικά αντικείμενα μπορεί να οδηγήσει σε υποβάθμιση της ικανότητας κατάψυξης και σε αύξηση του κόστους ηλεκτρικής ενέργειας. Κατά την εγκατάσταση της συσκευής αφήστε απόσταση πάνω από 100 mm από κάθε παρακείμενο τοίχο.

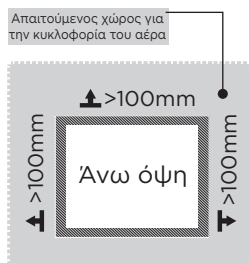
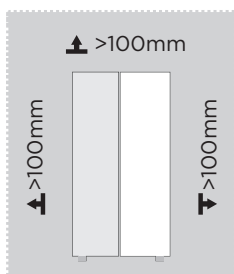

## ΠΡΟΣΟΧΗ

Η παραπάνω εικόνα είναι μόνο για αναφορά. Η πραγματική διάταξη θα εξαρτηθεί από το φυσικό προϊόν ή τη δήλωση του διανομέα

Διάγραμμα απαιτήσεων χώρου (όταν η πόρτα είναι ανοικτή και όταν η πόρτα είναι κλειστή)

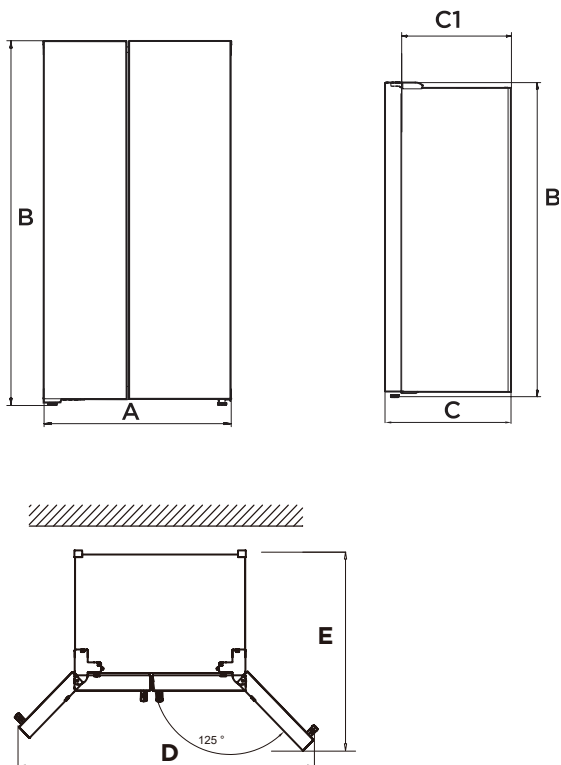

GR

Πλάτος	Συνολικό ύψος	Βάθος	Βάθος Χωρίς πόρτα	Πλάτος πόρτες ανοιχτές 125°	Βάθος Πόρτες ανοιχτές 125°
A	B	C	C1	D	E
835	1775	635	540	1411	1105

Ειδοποίηση: Όλες οι διαστάσεις σε mm



## Ευθυγράμμιση ποδιών

Για την αποφυγή κραδασμών, η μονάδα πρέπει να είναι επίπεδη.

Εάν απαιτείται, ρυθμίστε τις βίδες ισοστάθμισης για να αντισταθμίσετε τις ανωμαλίες του δαπέδου.

Το μπροστινό μέρος πρέπει να είναι ελαφρώς ψηλότερο από το πίσω μέρος για να διευκολύνεται το κλείσιμο της πόρτας.

Οι βίδες ισοστάθμισης μπορούν να περιστραφούν εύκολα με ελαφρά κλίση του ντουλαπιού.

Γυρίστε τις βίδες ισοστάθμισης αριστερόστροφα  για να ανυψώσετε τη μονάδα, δεξιόστροφα  για να τη χαμηλώσετε.

## Οριζόντιες πόρτες

Εάν οι πόρτες δεν βρίσκονται στο ίδιο ύψος, η πόρτα μπορεί να ρυθμιστεί με ένα κλειδί.

A- Για να σηκώσετε την πόρτα, γυρίστε το παξιμάδι (1) αριστερόστροφα.

B- Για να κατεβάσετε την πόρτα, γυρίστε το παξιμάδι (1) δεξιόστροφα.

Γ- Όταν η πόρτα ευθυγραμμιστεί σωστά, στερεώστε την με το παξιμάδι (2).

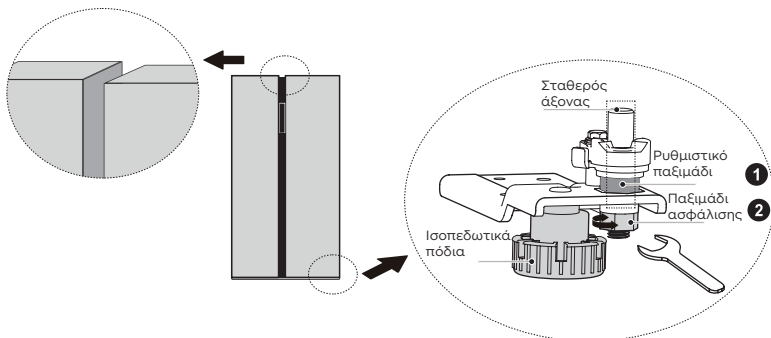

## Μετακίνηση της συσκευής

1. Αφαιρέστε όλα τα τρόφιμα από το εσωτερικό της συσκευής.
2. Τραβήξτε το φικ ρεύματος, τοποθετήστε το και στερεώστε το στο γάντζο του φικ ρεύματος στο πίσω μέρος ή στο επάνω μέρος της συσκευής.
3. Κολλήστε με ταινία μέρη όπως τα ράφια και το χερούλι της πόρτας για να μην πέσουν κατά τη μετακίνηση της συσκευής.
4. Μετακινήστε τη συσκευή με περισσότερα από δύο άτομα προσεκτικά. Όταν μεταφέρετε τη συσκευή σε μεγάλη απόσταση, κρατήστε τη συσκευή σε όρθια θέση.
5. Αφού εγκαταστήσετε τη συσκευή, συνδέστε το φικ ρεύματος σε μια πρίζα για να ενεργοποιήσετε τη συσκευή.

### ΠΡΟΣΟΧΗ

Προφυλάξεις πριν από τη λειτουργία:

Πριν από τις αλλαγές, το ψυγείο πρέπει να αποσυνδεθεί από την παροχή ρεύματος. Θα πρέπει να λαμβάνονται προφυλάξεις για την αποφυγή οποιουδήποτε προσωπικού τραυματισμού.



## Αλλαγή της λάμπας

- Οποιαδήποτε αντικατάσταση ή συντήρηση των λαμπτήρων LED προορίζεται να πραγματοποιηθεί από τον κατασκευαστή, τον αντιπρόσωπο σέρβις ή άλλο παρόμοιο εξειδικευμένο άτομο.

### ΠΡΟΣΟΧΗ

Αυτό το προϊόν περιέχει δύο πηγές φωτός κατηγορίας ενεργειακής απόδοσης (G).

## Σύνδεση της συσκευής

Αφού εγκαταστήσετε τη συσκευή, συνδέστε το φικς ρεύματος σε μια πρίζα.

### ΠΡΟΣΟΧΗ

Αφού συνδέσετε το καλώδιο παροχής ρεύματος (ή το φικς) στην πρίζα, περιμένετε 2 ή 3 ώρες πριν τοποθετήσετε τρόφιμα στη συσκευή. Εάν προσθέσετε τρόφιμα πριν η συσκευή κρυώσει εντελώς, τα τρόφιμά σας μπορεί να χαλάσουν.

## Συμβουλές για εξοικονόμηση ενέργειας

- Μην τοποθετείτε τη συσκευή κοντά σε κουζίνες, θερμαντικά σώματα ή άλλες πηγές θερμότητας. Εάν η θερμοκρασία περιβάλλοντος είναι υψηλή, ο συμπιεστής θα λειτουργεί συχνότερα και για μεγαλύτερο χρονικό διάστημα, με αποτέλεσμα να αυξάνεται η κατανάλωση ενέργειας.
- Βεβαιωθείτε ότι υπάρχει επαρκής εξαερισμός στη βάση της συσκευής, στις πλευρές της συσκευής και στο πίσω μέρος της συσκευής. Ποτέ μην καλύπτετε τα ανοίγματα εξαερισμού.
- Λάβετε επίσης υπόψη σας τις διαστάσεις των αποστάσεων στο κεφάλαιο "Εγκατάσταση".
- Η διάταξη των συρταριών, των ραφιών και των ραφιών όπως φαίνεται στην εικόνα προσφέρει την πιο αποδοτική χρήση της ενέργειας και, επομένως, θα πρέπει να διατηρηθεί όσο το δυνατόν περισσότερο. Όλα τα συρτάρια και τα ράφια πρέπει να παραμένουν στη συσκευή για να διατηρείται σταθερή η θερμοκρασία και να εξοικονομείται ενέργεια.
- Για να αποκτήσετε μεγαλύτερο αποθηκευτικό χώρο (π.χ. για μεγάλα προϊόντα ψύξης/κατάψυξης), τα μεσαία συρτάρια μπορούν να αφαιρεθούν. Τα πάνω και κάτω συρτάρια και ράφια θα πρέπει να αφαιρούνται τελευταία, εάν είναι απαραίτητο.
- Ένας ομοιόμορφα γεμάτος θάλαμος ψυγείου/καταψύκτη συμβάλλει στη βέλτιστη χρήση ενέργειας. Επομένως, αποφύγετε τα άδεια ή μισοάδεια διαμερίσματα.
- Αφήστε τα ζεστά τρόφιμα να κρυώσουν πριν τα τοποθετήσετε στο ψυγείο/κατάψυξη. Τα τρόφιμα που έχουν ήδη κρυώσει αυξάνουν την ενεργειακή απόδοση.
- Αφήστε τα κατεψυγμένα τρόφιμα να ξεπαγώσουν στο ψυγείο. Η ψυχρότητα των κατεψυγμένων τροφίμων μειώνει την κατανάλωση ενέργειας στο χώρο του ψυγείου και αυξάνει έτσι την ενεργειακή απόδοση.
- Ανοίξτε την πόρτα μόνο όσο χρειάζεται για να ελαχιστοποιήσετε την απώλεια ψύχους. Το σύντομο άνοιγμα της πόρτας και το σωστό κλείσιμό της μειώνει την κατανάλωση ενέργειας.
- Οι σφραγίδες της πόρτας της συσκευής σας πρέπει να είναι απόλυτα άθικτες, ώστε οι πόρτες να κλείνουν σωστά και να μην αυξάνεται η κατανάλωση ενέργειας χωρίς λόγο.

GR

# ΟΔΗΓΙΕΣ ΛΕΙΤΟΥΡΓΙΑΣ

## Πίνακας ελέγχου

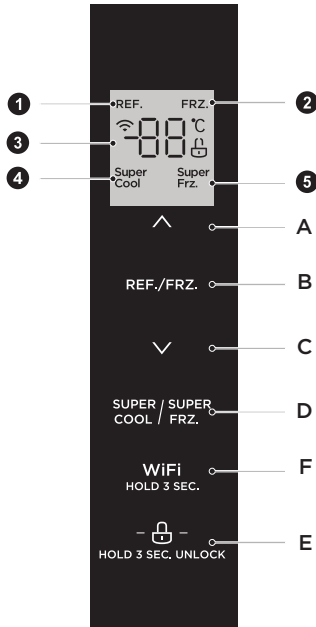

GR

	Οθόνη		Κουμπί
1	Εικονίδιο συντήρησης	A	Κουμπί αύξησης θερμοκρασίας
2	Εικονίδιο ψύξης	B	Κουμπί επιλογής ζώνης θερμοκρασίας
3	Εικονίδιο απεικόνισης θερμοκρασίας	C	Κουμπί μείωσης θερμοκρασίας
4	Εικονίδιο ανώτερης συντήρησης	D	Κουμπί Super cool/freezing (σούπερ ψύξης/ κατάψυξης)
5	Εικονίδιο σούπερ κατάψυξης	E	Κουμπί Lock/Unlock (Κλείδωμα/ Ξεκλείδωμα)
		F	Ασύρματο Wireless (Κουμπί)





### ΠΡΟΣΟΧΗ

Ο πραγματικός πίνακας ελέγχου μπορεί να διαφέρει από μοντέλο σε μοντέλο.

## Οθόνη



- Όταν ενεργοποιήσετε το ψυγείο, η οθόνη θα εμφανιστεί συνολικά για 3 δευτερόλεπτα. Εν τω μεταξύ, το κουδούνι εκκίνησης κουδουνίζει και στη συνέχεια η οθόνη εισέρχεται στην κανονική οθόνη της λειτουργίας.
- Την πρώτη φορά που χρησιμοποιείτε το ψυγείο, η προεπιλεγμένη θερμοκρασία του ψυκτικού θαλάμου και του θαλάμου κατάψυξης είναι 5 °C / -18 °C αντίστοιχα.
- Όταν παρουσιαστεί το σφάλμα, η οθόνη εμφανίζει τον κωδικό σφάλματος (δείτε την επόμενη σελίδα) κατά τη διάρκεια της κανονικής λειτουργίας, η οθόνη δείχνει τη ρυθμισμένη θερμοκρασία του θαλάμου συντήρησης ή του θαλάμου ψύξης.
- Υπό φυσιολογικές συνθήκες, σε περίπτωση που δεν υφίσταται καμία λειτουργία στο πλαίσιο της οθόνης ή άνοιγμα της πόρτας εντός 30 δευτερολέπτων, τότε η οθόνη θα μένει κλειδωμένη και η ένδειξη  θα σβήσει.

## Lock / Unlock (Κλειδωμα / Ξεκλειδωμα)



- Στην κατάσταση ξεκλειδώματος, πατήστε παρατεταμένα το κουμπί Lock (Κλειδωμα) «  » για 3 δευτερόλεπτα, εισάγετε την κατάσταση κλειδώματος, «  » το εικονίδιο ανάβει και ακούγεται ο ήχος, δηλαδή ο πίνακας οθόνης είναι κλειδωμένος, αυτή τη στιγμή δεν είναι δυνατή η εκτέλεση του κουμπιού.
- Στην κλειδωμένη κατάσταση, πατήστε παρατεταμένα το κουμπί κλειδώματος «  » για 3 δευτερόλεπτα, εισέλθετε στην ξεκλειδωμένη κατάσταση, Το λογότυπο «  » ανάβει και ακούγεται ο βομβητής, αυτό σημαίνει ότι ο πίνακας οθόνης είναι ξεκλειδωμένος, αυτή τη στιγμή, η λειτουργία των κουμπιών μπορεί να εφαρμοστεί,

GR





## Ρύθμιση θερμοκρασίας θαλάμου ψύξης

- Πατήστε το κουμπί επιλογής ζώνης θερμοκρασίας « REF./FRZ » για να επιλέξετε τη ζώνη θερμοκρασίας ρύθμισης του ψυκτικού θαλάμου Το εικονίδιο « REF. » θα ανάψει και στη συνέχεια πατήστε «  » ή «  » για να ρυθμίσετε τη θερμοκρασία ρύθμισης του ψυκτικού θαλάμου.
- Το εύρος ρύθμισης της θερμοκρασίας του ψυκτικού θαλάμου είναι 2 °C -8 °C.

## Ρύθμιση θερμοκρασίας του θαλάμου ψύξης

- Πατήστε το κουμπί επιλογής ζώνης θερμοκρασίας « REF./FRZ » για να επιλέξετε τη ζώνη θερμοκρασίας ρύθμισης του θαλάμου κατάψυξης, Το εικονίδιο « FRZ. » θα ανάψει και, στη συνέχεια, πατήστε «  » ή «  » για να ρυθμίσετε τη θερμοκρασία ρύθμισης του θαλάμου κατάψυξης.
- Η περιοχή ρύθμισης της θερμοκρασίας για το θάλαμο ψύξης είναι -24°C--16°C.

## Ρύθμιση λειτουργίας

- Αφού ρυθμιστεί η λειτουργία υπερψύξης «  », η θερμοκρασία του θαλάμου ψύξης θα ρυθμιστεί αυτόματα στους 2 °C, ενώ ο μέγιστος χρόνος λειτουργίας της εν λόγω λειτουργίας είναι 6 ώρες.
- Έξοδος από τη λειτουργία super cool mode «  », η θερμοκρασία του ψυκτικού θα επιστρέψει αυτόματα στη θερμοκρασία που είχε ρυθμιστεί πριν από τη λειτουργία supercool.
- Όταν έχει ρυθμιστεί η λειτουργία υπερκατάψυξης «  », η θερμοκρασία του θαλάμου κατάψυξης θα ρυθμιστεί αυτόματα στους -24 °C, έξοδος μετά από 24 ώρες λειτουργίας.
- Κατά την έξοδο από τη λειτουργία υπερκατάψυξης «  », η θερμοκρασία του θαλάμου κατάψυξης θα επανέλθει αυτόματα στη θερμοκρασία που έχει οριστεί πριν από τη λειτουργία υπερκατάψυξης.

## ΠΡΟΣΟΧΗ

Σύμφωνα με το IEC62552 : 2007, η κατάσταση δοκιμής έχει ως ακολούθι: Ξεκινήστε εκ των προτέρων τη λειτουργία σούπερ ψύξης και περιμένετε έως ότου το ψυγείο να μπει αυτόματα στην κατάσταση απόψυξης και, εν συνεχεία, τοποθετήστε το περιεχόμενο της κατάψυξης.

Ο μέγιστος χρόνος απόψυξης είναι 72 ώρες και ο ελάχιστος 12 ώρες στους 32°C.

Συνιστώμενη ρύθμιση: θάλαμος ψύξης 4 °C, θάλαμος κατάψυξης - 18 °C.

## Αποθήκευση σε συνθήκες διακοπής ρεύματος

- Σε περίπτωση διακοπής ρεύματος, η στιγμιαία κατάσταση λειτουργίας θα κλειδωθεί και θα διατηρηθεί μέχρι την επαν-ηλεκτροδότηση.

## Κωδικοί σφαλμάτων

- Οι παρακάτω προειδοποιήσεις που εμφανίζονται στην οθόνη δείχνουν αντίστοιχες βλάβες στο ψυγείο. Αν και το ψυγείο μπορεί να εξακολουθεί να έχει ψυκτική λειτουργία αποθήκευσης με τα ακόλουθα ελαττώματα, ο χρήστης πρέπει να επικοινωνήσει με έναν ειδικό συντήρησης για συντήρηση, έτσι ώστε να εξασφαλιστεί η βέλτιστη λειτουργία της συσκευής.

Κωδικός σφαλμάτων:	Περιγραφή σφάλματος
E1	Βλάβη αισθητήρα θερμοκρασίας του θαλάμου συντήρησης
E2	Βλάβη αισθητήρα θερμοκρασίας του θαλάμου κατάψυξης
E5	Βλάβη κύκλου ανίχνευσης αισθητήρα απόψυξης
E6	Σφάλμα επικοινωνίας
E7	Σφάλμα κυκλώματος ελέγχου κυκλοφορίας θερμοκρασίας

GR

## Εκτός λειτουργίας

- Διακοπή ρεύματος:** Σε περίπτωση διακοπής ρεύματος, ακόμα κι αν είναι το καλοκαίρι, τα τρόφιμα μέσα στη συσκευή μπορούν να διατηρηθούν για αρκετές ώρες. κατά τη διάρκεια της διακοπής ρεύματος, οι χρόνοι ανοίγματος της πόρτας πρέπει να μειωθούν και να μην τοποθετηθούν φρέσκα τρόφιμα στη συσκευή.
- Μακρόχρονη μη χρήση:** Η συσκευή αποσυνδέεται και στη συνέχεια καθαρίζεται. τότε οι πόρτες παραμένουν ανοικτές για να αποτρέψουν την οσμή.
- Κίνηση:** Πριν μετακινηθεί το ψυγείο, βγάλτε όλα τα αντικείμενα από μέσα, στερεώστε τα γυάλινα χωρίσματα, τη θήκη λαχανικών, τα συρτάρια θαλάμου κατάψυξης κ.λπ. με ταινία και σφίξτε τους πόδες οριζοντίωσης· κλείστε τις πόρτες και σφραγίστε τις με ταινία. Κατά τη μετακίνηση, η συσκευή δεν πρέπει να τοποθετείται ανάποδα ή οριζόντια ή να δονείται. η κλίση κατά τη διάρκεια της κίνησης δεν πρέπει να υπερβαίνει τους 45 °.

## ΠΡΟΣΟΧΗ

Η συσκευή πρέπει να λειτουργεί συνεχώς μόλις ξεκινήσει. Γενικά, η λειτουργία της συσκευής δεν διακόπτεται. διαφορετικά η διάρκεια ζωής μπορεί να είναι μειωμένη.

## Συμβουλές για την αποθήκευση τροφίμων

### Χώρος κατάψυξης

- Ο καταψύκτης προορίζεται για την αποθήκευση κατεψυγμένων τροφίμων σε πολύ χαμηλή θερμοκρασία, για τη μακροχρόνια αποθήκευση κατεψυγμένων τροφίμων και για την παραγωγή πάγου.
- Χρησιμοποιείτε τα ράφια στην πόρτα του καταψύκτη μόνο για την αποθήκευση κατεψυγμένων τροφίμων και όχι για την αποθήκευση ζεστών τροφίμων που προορίζονται για κατάψυξη.
- Μην τοποθετείτε φρέσκα και κατεψυγμένα τρόφιμα το ένα δίπλα στο άλλο. Τα κατεψυγμένα τρόφιμα μπορεί να ξεπαγώσουν.
- Όταν καταψύχετε φρέσκα τρόφιμα (όπως κρέας, ψάρι ή ψιλοκομμένα κρέατα), κόψτε τα σε μέρη που μπορούν να χρησιμοποιηθούν ταυτόχρονα.
- Αποθήκευση κατεψυγμένων τροφίμων: οι οδηγίες αναγράφονται συνήθως στις συσκευασίες, οι οποίες πρέπει να τηρούνται. Εάν δεν υπάρχουν πληροφορίες στη συσκευασία, τα τρόφιμα δεν πρέπει να αποθηκεύονται για διάστημα μεγαλύτερο των τριών μηνών από την ημερομηνία αγοράς.
- Όταν αγοράζετε κατεψυγμένα τρόφιμα, βεβαιωθείτε ότι έχουν καταψυχθεί σε κατάλληλη θερμοκρασία και ότι η συσκευασία τους δεν έχει υποστεί ζημιά.
- Τα κατεψυγμένα τρόφιμα θα πρέπει να διατηρούνται σε κατάλληλες συσκευασίες για να διατηρείται η ποιότητα και να επιστρέφουν στο χώρο κατάψυξης το συντομότερο δυνατό.
- Εάν μια συσκευασία κατεψυγμένων τροφίμων παρουσιάζει υγρασία ή μη φυσιολογικό φούσκωμα, είναι πιθανό να αποθηκεύτηκε σε λάθος θερμοκρασία και το περιεχόμενό της να έχει αλλοιωθεί.
- Η διάρκεια αποθήκευσης των κατεψυγμένων τροφίμων εξαρτάται από τη θερμοκρασία του χώρου, τη ρύθμιση του θερμοστάτη, τη συχνότητα ανοίγματος της πόρτας του καταψύκτη, το είδος του τροφίμου και το χρόνο μεταφοράς του προϊόντος από το κατάστημα στο νοικοκυριό. Ακολουθείτε πάντα τις οδηγίες που αναγράφονται στη συσκευασία και μην υπερβαίνετε ποτέ τον μέγιστο χρόνο αποθήκευσης που αναγράφεται στη συσκευασία.

### Διαμέρισμα ψύξης

- Για να μειώσετε την υγρασία και την επακόλουθη δημιουργία πάγου, μην τοποθετείτε ποτέ υγρά στο ψυγείο σε μη σφραγισμένα δοχεία. Ο παγετός τείνει να συγκεντρώνεται στα πιο ψυχρά μέρη του εξαιριστή. Η αποθήκευση ακάλυπτων υγρών έχει ως αποτέλεσμα να χρειάζεται συχνότερα απόψυξη.
- Ποτέ μην βάζετε ζεστά τρόφιμα στο ψυγείο. Θα πρέπει πρώτα να ψύχονται σε θερμοκρασία δωματίου και στη συνέχεια να τοποθετούνται έτσι ώστε να εξασφαλίζεται επαρκής κυκλοφορία του αέρα στο ψυγείο.
- Τα τρόφιμα ή τα δοχεία τροφίμων δεν πρέπει να αγγίζουν τον πίσω τοίχο του ψυγείου, διότι μπορεί να παγώσουν στον τοίχο. Μην ανοίγετε συχνά την πόρτα του ψυγείου.
- Το κρέας και τα καθαρά φιλέτα (συσκευασμένα σε συσκευασία ή πλαστικό φύλλο) μπορούν να τοποθετηθούν στο ψυγείο και να καταναλωθούν σε 1-2 ημέρες.
- Τα φρούτα και τα λαχανικά χωρίς συσκευασία μπορούν να τοποθετούνται στο τμήμα που προορίζεται για τα νωπά φρούτα και λαχανικά.

### Συνιστώμενη θερμοκρασία

Η βέλτιστη ρύθμιση θερμοκρασίας για την αποθήκευση τροφίμων:

- Ψυγείο: 4 °C, Κατάψυξη: -18 °C

#### **ΠΡΟΣΟΧΗ**

Η βέλτιστη ρύθμιση θερμοκρασίας κάθε διαμερίσματος εξαρτάται από τη θερμοκρασία περιβάλλοντος. Η παραπάνω βέλτιστη θερμοκρασία βασίζεται στη θερμοκρασία περιβάλλοντος 25 °C.

Παρα- γελία	ΤΥΠΟΣ διαμε- ρισμάτων	Στοχευμένη θερμοκρασία αποθήκευσης. [°C]	Κατάλληλο φαγητό
1	Ψυγείο	+2 ≤ +8	Τα αυγά, τα μαγειρεμένα τρόφιμα, τα συσκευασμένα τρόφιμα, τα φρούτα και τα λαχανικά, τα γαλακτοκομικά προϊόντα, τα κέικ, τα ποτά και άλλα τρόφιμα δεν είναι κατάλληλα για κατάψυξη.
2	(***)* -Καταψύκτης	≤-18	Θαλασσινά (ψάρια, γαρίδες, οστρακοειδή), υδρόβια προϊόντα γλυκού νερού και προϊόντα κρέατος (συνιστάται για 3 μήνες, όσο μεγαλύτερος είναι ο χρόνος αποθήκευσης, τόσο χειρότερη είναι η γεύση και η διατροφή), κατάλληλο για κατεψυγμένα νωπά τρόφιμα.
3	*** -Καταψύκτης	≤-18	Θαλασσινά (ψάρια, γαρίδες, οστρακοειδή), υδρόβια προϊόντα γλυκού νερού και προϊόντα κρέατος (συνιστάται για 3 μήνες, όσο μεγαλύτερος είναι ο χρόνος αποθήκευσης, τόσο χειρότερη είναι η γεύση και η διατροφή), κατάλληλο για κατεψυγμένα νωπά τρόφιμα.
4	** -Καταψύκτης	≤-12	Θαλασσινά (ψάρια, γαρίδες, οστρακοειδή), υδρόβια προϊόντα γλυκού νερού και προϊόντα κρέατος (συνιστάται για 3 μήνες, όσο μεγαλύτερος είναι ο χρόνος αποθήκευσης, τόσο χειρότερη είναι η γεύση και η διατροφή), κατάλληλο για κατεψυγμένα νωπά τρόφιμα.
5	*-Καταψύκτης	≤-6	Θαλασσινά (ψάρια, γαρίδες, οστρακοειδή), υδρόβια προϊόντα γλυκού νερού και προϊόντα κρέατος (συνιστάται για 3 μήνες, όσο μεγαλύτερος είναι ο χρόνος αποθήκευσης, τόσο χειρότερη είναι η γεύση και η διατροφή), κατάλληλο για κατεψυγμένα νωπά τρόφιμα.
6	0 αστέρων	-6 ≤ 0	Φρέσκο χοιρινό, μοσχαρίσιο κρέας, ψάρι, κοτόπουλο, ορισμένα συσκευασμένα επεξεργασμένα τρόφιμα κ.λπ. (Συνιστάται να καταναλώνονται εντός της ίδιας ημέρας, κατά προτίμηση όχι περισσότερο από 3 ημέρες). Μερικώς ενθυλακωμένα επεξεργασμένα τρόφιμα (μη καταψυκτικά τρόφιμα).
7	Ψυχρό	-2 ≤ +3	Φρέσκο/κατεψυγμένο χοιρινό, μοσχαρίσιο κρέας, κοτόπουλο, υδρόβια προϊόντα γλυκού νερού κ.λπ. (7 ημέρες κάτω από 0°C και πάνω από 0°C συνιστάται η κατανάλωση εντός της ημέρας, κατά προτίμηση όχι περισσότερο από 2 ημέρες). Θαλασσινά (λιγότερο από 0 για 15 ημέρες, δεν συνιστάται η αποθήκευση πάνω από 0°C).
8	Φρέσκα τρόφιμα	0 ≤ +4	Φρέσκο χοιρινό, μοσχάρι, ψάρι, κοτόπουλο, μαγειρεμένο φαγητό κ.λπ. (Συνιστάται να καταναλώνεται εντός της ίδιας ημέρας, κατά προτίμηση όχι περισσότερο από 3 ημέρες)
9	Κρασί	+5 ≤+20	Κόκκινο κρασί, λευκό κρασί, αφρώδες κρασί κ.λπ.

## ΠΡΟΣΟΧΗ

παρακαλούμε αποθηκεύστε διαφορετικά τρόφιμα ανάλογα με τα διαμερίσματα ή τη θερμοκρασία-στόχο αποθήκευσης του προϊόντος που αγοράσατε.

# ΕΓΚΑΤΑΣΤΑΣΗ ΚΑΙ ΛΕΙΤΟΥΡΓΙΑ ΤΗΣ ΕΦΑΡΜΟΓΗΣ

## Κατεβάστε την εφαρμογή MSmarthome App

Σε μια αγορά εφαρμογών (Google Play Store, Apple App Store), αναζητήστε το « MSmartHome » και βρείτε την εφαρμογή MSmartHome. Κατεβάστε και εγκαταστήστε το στο τηλέφωνό σας. Μπορείτε επίσης να κατεβάσετε την εφαρμογή σαρώνοντας τον παρακάτω κωδικό QR.



## Εγγραφείτε και συνδεθείτε

Ανοίξετε την εφαρμογή MSmartHome και δημιουργήστε έναν νέο λογαριασμό για να ξεκινήσετε (μπορείτε επίσης να εγγραφείτε μέσω ενός λογαριασμού τρίτου μέρους). Εάν έχετε ήδη έναν υπάρχοντα λογαριασμό, χρησιμοποιήστε τον λογαριασμό για να συνδεθείτε.



## Συνδέστε τις συσκευές σας στο MSmarthome

1. Βεβαιωθείτε ότι το κινητό σας τηλέφωνο είναι συνδεδεμένο σε ασύρματο δίκτυο. Εάν δεν είναι, μεταβείτε στις Ρυθμίσεις και ενεργοποιήστε τα ασύρματα δίκτυα και το Bluetooth.
2. Παρακαλούμε ενεργοποιήστε τις συσκευές σας.
3. Ανοίξετε την εφαρμογή MSmarthome στο τηλέφωνό σας.
4. Εάν εμφανιστεί το μήνυμα «Smart devices discovered nearby (Εξυπνες συσκευές ανακαλύφθηκαν σε κοντινή απόσταση)», κάντε κλικ για να προσθέσετε.
5. Εάν δεν εμφανιστεί κανένα μήνυμα, επιλέξτε «+» στη σελίδα και επιλέξτε τη συσκευή σας στη λίστα με τις κοντινές διαθέσιμες συσκευές. Εάν η συσκευή σας δεν περιλαμβάνεται στη λίστα, παρακαλούμε προσθέστε τη συσκευή σας χειροκίνητα με βάση την κατηγορία συσκευής και το μοντέλο της συσκευής.
6. Συνδέστε τη συσκευή σας στο ασύρματο δίκτυο σύμφωνα με τις οδηγίες της εφαρμογής. Εάν η σύνδεση αποτύχει, ακολουθήστε τις οδηγίες που παρέχονται από την εφαρμογή για να συνεχίσετε τη λειτουργία.

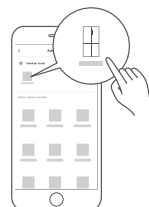
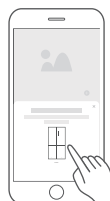

## ΣΗΜΕΙΩΣΗ

1. Βεβαιωθείτε ότι οι συσκευές σας είναι ενεργοποιημένες.
2. Κρατήστε το κινητό σας τηλέφωνο αρκετά κοντά στη συσκευή σας όταν την συνδέετε στο δίκτυο.
3. Συνδέστε το κινητό σας τηλέφωνο στο ασύρματο δίκτυο στο σπίτι και βεβαιωθείτε ότι γνωρίζετε τον κωδικό πρόσβασης του ασύρματου δικτύου.
4. Ελέγξτε αν ο ασύρματος δρομολογητής σας υποστηρίζει τη ζώνη 2,4 GHz και ενεργοποιήστε τον. Εάν δεν είστε σίγουροι αν ο δρομολογητής υποστηρίζει τη ζώνη 2,4 GHz, επικοινωνήστε με τον κατασκευαστή του δρομολογητή.
5. Η συσκευή δεν μπορεί να συνδεθεί σε ασύρματο δίκτυο που απαιτεί έλεγχο ταυτότητας και συνήθως εμφανίζεται σε δημόσιους χώρους, όπως ξενοδοχεία, εστιατόρια κ.λπ. Παρακαλούμε συνδεθείτε σε ένα ασύρματο δίκτυο που δεν απαιτεί έλεγχο ταυτότητας.
6. Απενεργοποιήστε τη λειτουργία WLAN+ (Android) ή WLAN Assistant (iOS) του κινητού σας τηλεφώνου όταν συνδέετε τη συσκευή σας στο δίκτυο.
7. Σε περίπτωση που η συσκευή σας έχει συνδεθεί σε ασύρματο δίκτυο πριν, αλλά πρέπει να επανασυνδεθεί, κάντε κλικ στο «+» στην αρχική σελίδα της εφαρμογής και προσθέστε ξανά τη συσκευή σας με την κατηγορία και το μοντέλο της συσκευής σύμφωνα με τις οδηγίες της εφαρμογής.



# ΚΑΘΑΡΙΣΜΟΣ ΚΑΙ ΦΡΟΝΤΙΔΑ

## Απόψυξη

- Το ψυγείο είναι κατασκευασμένο με βάση την αρχή της ψύξης του αέρα και συνεπώς διαθέτει αυτόματη λειτουργία απόψυξης. Ο παγετός που σχηματίζεται λόγω αλλαγής της εποχής ή της θερμοκρασίας μπορεί επίσης να αφαιρεθεί με το χέρι αποσυνδέοντας τη συσκευή από την τροφοδοσία ρεύματος ή σκουπίζοντας με μια στεγνή πετσέτα.

## Καθαρισμός του δίσκου πόρτας

- Σύμφωνα με το βέλος κατεύθυνσης στο παρακάτω σχήμα, χρησιμοποιήστε και τα δύο χέρια για να πιέσετε το δίσκο και πιέστε το προς τα πάνω, και στη συνέχεια μπορείτε να το αφαιρέσετε.
- Μετά το πλύσιμο του δίσκου που έχει αφαιρεθεί, μπορείτε να ρυθμίσετε το ύψος εγκατάστασής του σύμφωνα με τις απαιτήσεις σας.

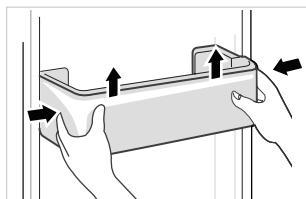

GR

## Καθαρισμός του γυάλινου ραφιού

- Καθώς το εσώτατο τμήμα της επένδυσης του ψυγείου, όπου η επαφή με τα ράφια έχει ένα backstop, θα σηκώσετε τα ράφια προς τα πάνω, τότε θα μπορείτε να τα βγάλετε έξω.
- Ρυθμίστε ή καθαρίστε το ράφι σύμφωνα με τις απαιτήσεις σας

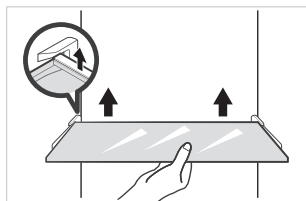

## Καθαρισμός του συρταριού λαχανικών

1. Αφαιρέστε το περιεχόμενο του συρταριού. Κρατήστε τη λαβή του συρταριού λαχανικών και τραβήξτε το εντελώς προς τα έξω μέχρι να σταματήσει.
2. Σηκώστε το συρτάρι λαχανικών προς τα πάνω και αφαιρέστε το τραβώντας το προς τα έξω.

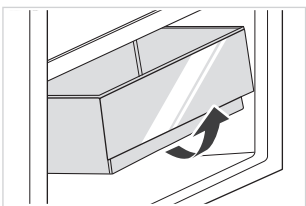

## ΠΡΟΣΟΧΗ

Οι μαλακές πετσέτες ή το σφουγγάρι που βυθίζονται στο νερό και τα μη διαβρωτικά ουδέτερα απορρυπαντικά συνιστώνται για καθαρισμό. Ο καταψύκτης καθαρίζεται τελικά με καθαρό νερό και στεγνό πανί. Ανοίξτε την πόρτα για φυσική ξήρανση πριν ενεργοποιηθεί η τροφοδοσία. Μη χρησιμοποιείτε σκληρές βούρτσες, καθαρισμένες χαλύβδινες μπάλες, συρμάτινες βούρτσες, λειαντικά, όπως οδοντόπαστες, οργανικούς διαλύτες (όπως αλκοόλη, ακετόνη, λάδι μπανάνας κλπ.), Βραστό νερό, όξινα ή αλκαλικά αντικείμενα καθαρό ψυγείο, επιφάνεια και εσωτερικό του ψυγείου.

# ΑΝΤΙΜΕΤΩΠΙΣΗ ΠΡΟΒΛΗΜΑΤΟΣ

Ο χρήστης μπορεί να χειριστεί τα ακόλουθα απλά ζητήματα. Παρακαλούμε καλέστε το τμήμα εξυπηρέτησης μετά την πώληση εάν τα προβλήματα δεν επιλυθούν.

Πρόβλημα	Πιθανός λόγος
Αποτυχημένη λειτουργία	• Ελέγξτε αν η συσκευή είναι συνδεδεμένη σε ρεύμα ή εάν η πρίζα βρίσκεται καλά σε επαφή
	• Ελέγξτε εάν η τάση είναι πολύ χαμηλή
	• Ελέγξτε αν έχει διακοπεί η τροφοδοσία ρεύματος ή έχουν σταματήσει τα μερικά κυκλώματα
Μυρωδιά	• Τα οσμηρά τρόφιμα πρέπει να είναι καλά τυλιγμένα
	• Ελέγξτε εάν υπάρχει σάπιο φαγητό
	• Καθαρίστε το εσωτερικό του ψυγείου
Μακροχρόνια λειτουργία του συμπιεστή	• Η μακρά λειτουργία του ψυγείου είναι φυσιολογική το καλοκαίρι
	• όταν η θερμοκρασία περιβάλλοντος είναι υψηλή, δεν ενδείκνυται η ταυτόχρονη παραμονή πολλών τροφίμων στη συσκευή
	• Τα τρόφιμα πρέπει να κρυώνουν πριν τα τοποθετήσουν στη συσκευή
Το φως δεν ανάβει	• Οι πόρτες ανοίγουν πολύ συχνά
	• Ελέγξτε αν το ψυγείο είναι συνδεδεμένο στην τροφοδοσία ρεύματος και εάν έχει υποστεί ζημιά ο φωτισμός
Η πόρτα δεν μπορεί να κλείσει σωστά	• Αντικαταστήστε το φως από έναν ειδικό
	• Η πόρτα έχει κολλήσει από συσκευασίες τροφίμων, έχει τοποθετηθεί πάρα πολύ φαγητό
Δυνατός θόρυβος	• Το ψυγείο έχει κλίση.
	• Ελέγξτε αν το δάπεδο είναι επίπεδο και εάν το ψυγείο είναι σταθερά τοποθετημένο
	• Ελέγξτε αν τα εξαρτήματα τοποθετούνται σε κατάλληλες θέσεις

Πρόβλημα	Πιθανός λόγος
Η σφράγιση της πόρτας δεν είναι σφισμένη	<ul style="list-style-type: none"> <li>• Αφαιρέστε ξένα σώματα στη σφραγιδα της πόρτας</li> <li>• Ζεστάνετε τη σφράγιση της πόρτας και στη συνέχεια ψύξτε την για αποκατάσταση (ή φυσήξτε την με ηλεκτρικό στεγνωτήρα ή χρησιμοποιήστε μια ζεστή πετσέτα για θέρμανση).</li> </ul>
Το δοχείο νερού υπερχειλίζει	<ul style="list-style-type: none"> <li>• Υπάρχει πάρα πολύ φαγητό στο θάλαμο ή τα αποθηκευμένα τρόφιμα περιέχουν πάρα πολύ νερό, με αποτέλεσμα την βαριά απόψυξη</li> <li>• Οι πόρτες δεν κλείνουν σωστά, προκαλώντας πάγωμα λόγω εισόδου αέρα και αυξημένου νερού λόγω απόψυξης</li> </ul>
Θερμή στέγαση	<ul style="list-style-type: none"> <li>• Απαγωγή θερμότητας του ενσωματωμένου συμπυκνωτή μέσω του περιβλήματος, το οποίο είναι φυσιολογικό. Όταν το περίβλημα θερμαίνεται λόγω υψηλής θερμοκρασίας περιβάλλοντος, αποθήκευσης υπερβολικά πολλών τροφίμων ή απενεργοποίησης του συμπιεστή κλείνει, παρέχετε ηχητικό εξαερισμό για να διευκολύνετε την απαγωγή θερμότητας</li> </ul>
Συμπύκνωση επιφάνειας	<ul style="list-style-type: none"> <li>• Η συμπύκνωση της εξωτερικής επιφάνειας και των στεγανών θυρών του ψυγείου είναι φυσιολογική όταν η υγρασία περιβάλλοντος είναι πολύ υψηλή. Απλά σκουπίστε το συμπύκνωμα με καθαρή πετσέτα.</li> </ul>

GR

## CE

Η Midea δηλώνει με το παρόν ότι η συσκευή με τη λειτουργία MSmartHome πληροί τις βασικές απαιτήσεις και άλλες σχετικές διατάξεις της οδηγίας 2014/53/ΕΕ. Μια αναλυτική Δήλωση Συμμόρφωσης RED μπορείτε να βρείτε στο διαδίκτυο στη διεύθυνση μεταξύ των πρόσθετων εγγράφων στη σελίδα προϊόντος για τη συσκευή σας.



2.4 GHz band:100mW max.  
5 GHz band: 100mW max.

# ΠΑΡΑΡΤΗΜΑ

Ειδικά για νέες Ευρωπαϊκές προδιαγραφές.

Τα παραγγελθέντα μέρη στον ακόλουθο πίνακα μπορούν να αποκτηθούν από το κανάλι του παρόχου υπηρεσιών

Παραγγελθεί μέρος	Προμηθευθέν από	Ελάχιστος χρόνος που απαιτείται για την προμήθεια
Θερμοστάτες	Επαγγελματικό προσωπικό συντήρησης	Τουλάχιστον 7 έτη αφού το τελευταίο μοντέλο προβλήθηκε στην αγορά
Αισθητήρα θερμοκρασίας	Επαγγελματικό προσωπικό συντήρησης	Τουλάχιστον 7 έτη αφού το τελευταίο μοντέλο προβλήθηκε στην αγορά
Πλακέτες τυπωμένων κυκλωμάτων	Επαγγελματικό προσωπικό συντήρησης	Τουλάχιστον 7 έτη αφού το τελευταίο μοντέλο προβλήθηκε στην αγορά
Πηγές φωτός	Επαγγελματικό προσωπικό συντήρησης	Τουλάχιστον 7 έτη αφού το τελευταίο μοντέλο προβλήθηκε στην αγορά
Χειρολαβή πόρτας	Επαγγελματίες ή επισκευαστές και τελικοί χρήστες	Τουλάχιστον 7 έτη αφού το τελευταίο μοντέλο προβλήθηκε στην αγορά
Μεντεσέδες πόρτας	Επαγγελματίες ή επισκευαστές και τελικοί χρήστες	Τουλάχιστον 7 έτη αφού το τελευταίο μοντέλο προβλήθηκε στην αγορά
Δίσκοι	Επαγγελματίες ή επισκευαστές και τελικοί χρήστες	Τουλάχιστον 7 έτη αφού το τελευταίο μοντέλο προβλήθηκε στην αγορά
Καλάθια	Επαγγελματίες ή επισκευαστές και τελικοί χρήστες	Τουλάχιστον 7 έτη αφού το τελευταίο μοντέλο προβλήθηκε στην αγορά
Περιβλήματα πόρτας	Επαγγελματίες ή επισκευαστές και τελικοί χρήστες	Τουλάχιστον 10 έτη αφού το τελευταίο μοντέλο προβλήθηκε στην αγορά

## Αγαπητέ καταναλωτή

1. Εάν επιθυμείτε να επιστρέψετε ή να αντικαταστήσετε το προϊόν, επικοινωνήστε με το κατάστημα από όπου το αγοράσατε.

(Θυμηθείτε να φέρετε μαζί σας την απόδειξη πληρωμής)

2. Εάν το προϊόν σας χαλάσει και πρέπει να επισκευαστεί, επικοινωνήστε με τον πάροχο υπηρεσιών μετά την πώληση.

## ΠΡΟΣΟΧΗ

Οι πληροφορίες μοντέλου στη βάση δεδομένων του προϊόντος, καθώς και το αναγνωριστικό μοντέλου, μπορούν να αποκτηθούν μέσω ενός διαδικτυακού συνδέσμου που σαρώνεται από έναν κωδικό QR, εάν υπάρχει, στην ετικέτα ενεργειακής απόδοσης του προϊόντος.

Για περισσότερες πληροφορίες σχετικά με την ενεργειακή απόδοση της συσκευής, επισκεφθείτε τη διεύθυνση και κάντε αναζήτηση χρησιμοποιώντας το όνομα του μοντέλου. Η ονομασία του μοντέλου βρίσκεται στην ετικέτα χαρακτηρισμού της συσκευής.

## Η πιο κρύα ζώνη του ψυγείου

ΠΡΟΑΙΡΕΤΙΚΑ: Ένδειξη θερμοκρασίας OK

- Η ένδειξη θερμοκρασίας OK μπορεί να χρησιμοποιηθεί για τον προσδιορισμό θερμοκρασιών κάτω από +4°C. Μειώστε σταδιακά τη θερμοκρασία, εάν η ένδειξη δεν δείχνει « OK ».

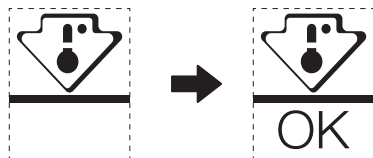

- Για να διασφαλίσετε τη θερμοκρασία σε αυτή την περιοχή, μην αλλάζετε τη τοποθέτηση του ραφιδιού. Στα ψυγεία με εξαναγκασμένο αέρα (εξοπλισμένα με ανεμιστήρα ή μοντέλα No Frost), το σύμβολο της ψυχρότερης ζώνης δεν απεικονίζεται, επειδή η θερμοκρασία στο εσωτερικό είναι ομοιογενής.

Ρύθμιση ένδειξης θερμοκρασίας

- Για να σας βοηθήσει να ρυθμίσετε σωστά το ψυγείο σας, είναι εξοπλισμένο με μια ένδειξη θερμοκρασίας που θα παρακολουθεί τη μέση θερμοκρασία στη ψυχρότερη ζώνη.
- ΠΡΟΕΙΔΟΠΟΙΗΣΗ: Αυτή η ένδειξη προορίζεται να λειτουργήσει μόνο με το ψυγείο σας, μην τη χρησιμοποιήσετε σε άλλο ψυγείο (στην πραγματικότητα, η ψυχρότερη ζώνη δεν είναι η ίδια) ή για οποιαδήποτε άλλη χρήση.

Έλεγχος της θερμοκρασίας στην ψυχρότερη ζώνη

- Με την ένδειξη θερμοκρασίας, μπορείτε να ελέγχετε τακτικά αν η θερμοκρασία της ψυχρότερης ζώνης είναι σωστή. Πράγματι, η εσωτερική θερμοκρασία του ψυγείου εξαρτάται από διάφορους παράγοντες, όπως η θερμοκρασία περιβάλλοντος του χώρου, η ποσότητα των αποθηκευμένων τροφίμων και η συχνότητα ανοίγματος της πόρτας. Λάβετε υπόψη αυτούς τους παράγοντες κατά τη ρύθμιση της συσκευής.
- Όταν η ένδειξη δείχνει « OK », αυτό σημαίνει ότι ο θερμοστάτης σας είναι καλά ρυθμισμένος και η εσωτερική θερμοκρασία σωστή.
- Εάν η ένδειξη της θερμοκρασίας γίνει ΛΕΥΚΗ, αυτό σημαίνει ότι η θερμοκρασία είναι πολύ υψηλή- σε αυτή την περίπτωση, αυξήστε τη ρύθμιση ελέγχου της θερμοκρασίας του ψυγείου και περιμένετε 12 ώρες πριν πραγματοποιήσετε νέο οπτικό έλεγχο της ένδειξης. Όταν έχουν εισαχθεί φρέσκα τρόφιμα ή η πόρτα έχει παραμείνει ανοιχτή, είναι πιθανό η ένδειξη θερμοκρασίας να γίνει ΛΕΥΚΗ μετά από λίγο.

## PODZIĘKOWANIE

Dziękujemy za zakup produktu firmy Midea! Przed użyciem nowego produktu należy dokładnie przeczytać niniejszą instrukcję, aby zapoznać się z jego bezpieczną obsługą oraz cechami i funkcjami.

# SPIS TREŚCI

PODZIĘKOWANIE	01
SPECYFIKACJE	02
PRZEGLĄD PRODUKTÓW	03
MONTAŻ PRODUKTU	04
INSTRUKCJA OPERACJA	08
USTAWIENIA APLIKACJI ORAZ JEJ OBSŁUGI	13
CZYSZCZENIA I KONSERWACJE	15
ROZWIĄZYWANIE PROBLEMÓW	16
ZAŁĄCZNIK	19

# SPECYFIKACJE

Model produktu	MDRS619FIE
Znamionowe napięcia/częstotliwości	220-240V~/50Hz
Prąd znamionowy	1,9A
Całkowita ilość	460L
Objętość komory do przechowywania świeżej żywności	271L
Objętość przechowywania mrożonej żywności	189
Czas wzrostu temperatury	9h
Zdolność zamrażania	12kg/24h
Wymiary całkowite (dł. x szer. x wys.)	835x635x1775mm



**MSmartHome**

<b>Model modułu sieci bezprzewodowej</b>	<b>MWB-S-WB01</b>
Standard	IEEE802.11b /g /n
Typ anteny	Antena na płytce obwodów drukowanych
Pasma częstotliwości	2400–2483.5 MHz
Temperatura robocza	0–85°C / 32–185°F Wilgotność robocza: 10–85%
Gniazdo zasilania	5 V DC / 500 mA maks. Moc nadajnika: <20 dBm



# PRZEGLĄD PRODUKTÓW

## Nazwa części

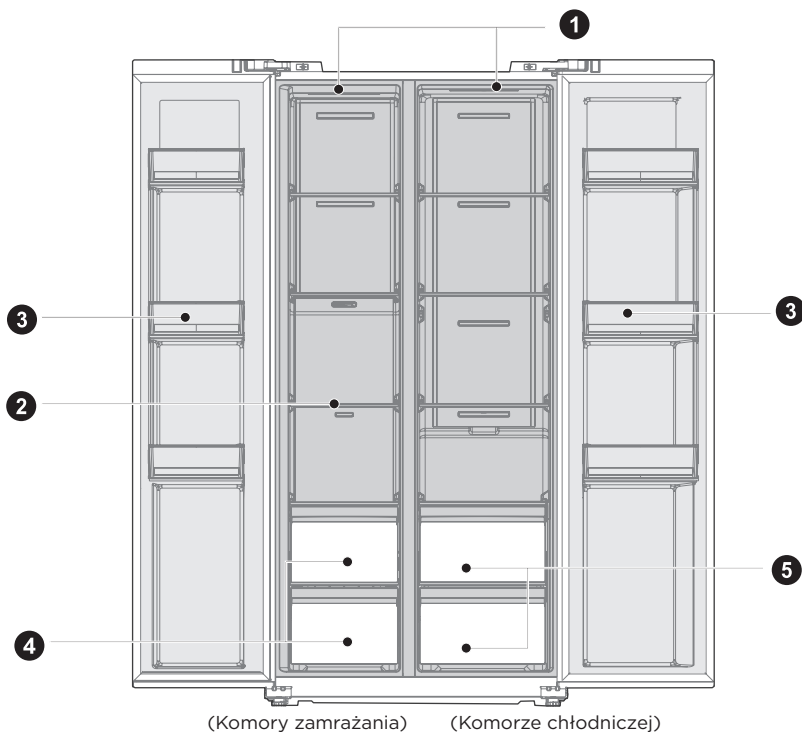

- |   |                |   |                           |
|---|----------------|---|---------------------------|
| 1 | Lampa LED      | 4 | Szuflada                  |
| 2 | Szklana półka  | 5 | Szafka na owoce i warzywa |
| 3 | Tacka na drzwi |   |                           |

### ● UWAGA

Powyższa ilustracja jest tylko w celach informacyjnych. Rzeczywista konfiguracja będzie zależać od fizycznego produktu lub oświadczenia dystrybutora

# MONTAŻ PRODUKTU

## Instrukcja montażu

Dla urządzeń chłodniczych z klasą klimatyczną

- W zależności od klasy klimatycznej to urządzenie chłodnicze jest przeznaczone do pracy w zakresach temperatur otoczenia podanych w poniższej tabeli.
- Klasa klimatyczna znajduje się na tabliczce znamionowej. W temperaturach wykraczających poza podany zakres produkt może nie działać prawidłowo.
- Klasa klimatyczna produktu znajduje się na jego etykiecie.

Zakres temperatury efektywnej

- Produkt ten został tak zaprojektowany, aby działał normalnie w zakresie temperatur określonym przez jego klasę znamionową.

Klasa	Symbol	Zakres temperatury otoczenia °C.	
		IEC 62552 (ISO 15502)	ISO 8561
Rozszerzona umiarkowana	SN	+ 10 do + 32	+ 10 do + 32
Umiarkowana	N	+ 16 do + 32	+ 16 do + 32
Subtropikalna	ST	+ 16 do + 38	+ 18 do + 38
Tropikalna	T	+ 16 do + 43	+ 18 do + 43

Wymiary i odstęp

- Umieszczenie urządzenia zbyt blisko elementów znajdujących się w pobliżu może spowodować zmniejszenie wydajności chłodzenia i zwiększenie kosztów energii. Podczas montażu urządzenia należy pozostawić ponad 100 mm odstęp od każdej ze stron sąsiedniej ściany.

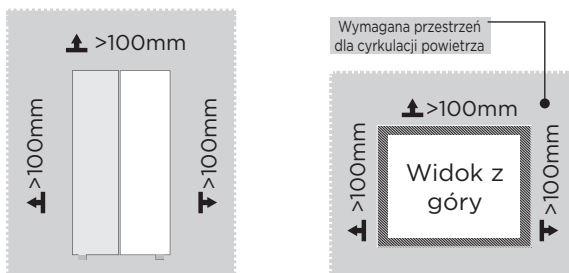

### UWAGA

Powyższa ilustracja jest tylko w celach informacyjnych. Rzeczywista konfiguracja będzie zależała od fizycznego produktu lub oświadczenia dystrybutora

Schemat wymaganej przestrzeni ( przy otwartych i zamkniętych drzwiach)

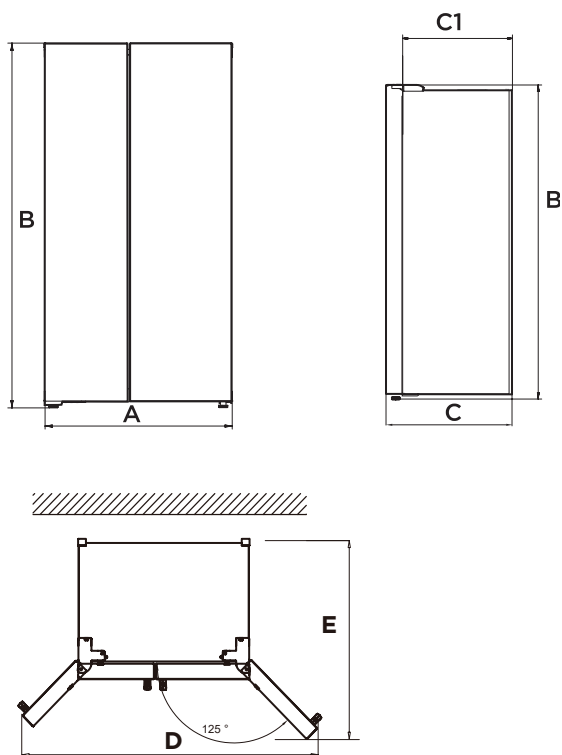

PL

Szerokość	Przełład Wysokość	Głębokość	Głębokości Bez drzwi	Szerokość Przy otwartych drzwiach o 125°	Głębokości Przy otwartych drzwiach o 125°
A	B	C	C1	D	E
835	1775	635	540	1411	1105

Uwaga: Jednostka wymiarów w mm

## Stopki poziomujące

Należy wyrównać urządzenie, aby uniknąć wibracji.

W razie potrzeby należy wyregulować śruby poziomujące, aby dostosować się do nierówności podłogi.

Przód należy ustawić nieco wyżej niż tył, aby ułatwić zamykanie drzwi.

Lekkie przechylenie szafki ułatwi obracanie śrub poziomujących.

Obracając śruby poziomujące w kierunku przeciwnym do ruchu wskazówek zegara ↺ można podnieść urządzenie, natomiast w kierunku zgodnym z ruchem wskazówek ↻ zegara można je obniżyć.

## Wyrównanie drzwi

W przypadku nierównej wysokości drzwi należy je ustawić za pomocą klucza.

A- Aby podnieść drzwi, przekręcić nakrętkę (1) w kierunku przeciwnym do ruchu wskazówek zegara.

B- Aby opuścić drzwi, przekręcić nakrętkę (1) w kierunku zgodnym z ruchem wskazówek zegara.

C- Gdy drzwi są prawidłowo ustawione, przymocować je za pomocą nakrętki (2).

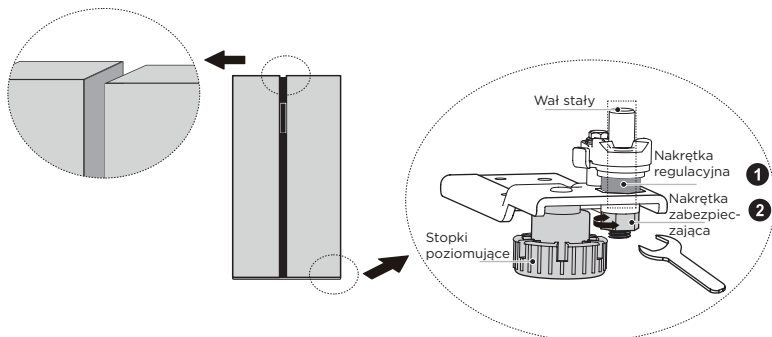

## Przemieszczanie urządzenia

1. Usunąć wszystkie artykuły spożywcze z wnętrza urządzenia.
2. Wyciągnąć wtyczkę zasilania, włożyć i zamocować ją w zaczepie wtyczki zasilania z tyłu lub na górze urządzenia.
3. Zabezpieczyć taśmą części takie jak półki i uchwyt drzwi przed wypadnięciem podczas przemieszczania urządzenia.
4. Później należy je przemieszczać z więcej niż dwiema osobami ostrożnie. Podczas transportu urządzenia na dłuższym odcinku należy trzymać urządzenie w pozycji pionowej.
5. Po montażu należy podłączyć je do zasilania i włączyć.

### ● UWAGA

Ostrzeżenia przed użyciem:

Przed dokonaniem zmian zawsze należy odłączyć lodówkę od zasilania. Należy zachować ostrożność, aby zapobiec wszelkim obrażeniom ciała.

## Regulowanie światła

- Wszelka wymiana lub konserwacja lamp LED powinna być przeprowadzana przez producenta, jego serwisanta lub inną wykwalifikowaną osobę.

### UWAGA

Produkt ten wyposażony jest w źródła światła w dwóch klasach efektywności energetycznej (G).

## Podłączenie do zasilania

Po montażu należy podłączyć je do zasilania.

### UWAGA

Po podłączeniu do zasilania należy odczekać 2 lub 3 godziny przed włożeniem artykułów spożywczych do środka. Zbyt wczesne włożenie może spowodować ich zepsucie.

## Porady dotyczące oszczędzania energii

- Należy unikać umieszczania urządzenia w pobliżu kuchenek, grzejników lub innych źródeł ciepła. Jeśli temperatura otoczenia jest wysoka, sprężarka będzie pracować częściej i dłużej, co spowoduje zwiększone zużycie energii.
- Należy zwrócić uwagę na wystarczającą przestrzeń wentylacyjną na spodzie, po bokach i z tyłu urządzenia. Nigdy nie zakrywać otworów wentylacyjnych.
- Należy również uwzględnić wymiary odstępów w rozdziale "Instalacja".
- Przedstawiony na rysunku układ szuflad, półek i regałów zapewnia najbardziej efektywne wykorzystanie energii i dlatego powinien być zachowany w możliwie największym stopniu. Wszystkie szuflady i półki należy utrzymywać w urządzeniu, aby uzyskać stabilną temperaturę i oszczędzać energię.
- Aby uzyskać większą przestrzeń do przechowywania (np. na duże produkty chłodzone/mrożone), środkowe szuflady mogą zostać wyjęte. Górne i dolne szuflady oraz półki powinny być usunięte jako ostatnie, jeśli to konieczne.
- Równomiernie wypełniona komora lodówki/zamrażarki przyczynia się do optymalnego zużycia energii. Dlatego należy unikać pozostawiania komór pustych lub w połowie pustych.
- Przed umieszczeniem w lodówce/zamrażarce należy odczekać, aż ciepłe jedzenie ostygnie. Żywność, która już ostygła, zwiększa efektywność energetyczną.
- Pozostawić mrożonki do rozmrożenia w środku. Chłód zamrożonej żywności zmniejsza zużycie energii w komorze chłodziarki i tym samym zwiększa jej efektywność energetyczną.
- Drzwi otwierać tylko na tyle krótko, ile to konieczne, aby zminimalizować straty energii. Krótkie otwarcie drzwi i ich prawidłowe zamknięcie zmniejsza zużycie energii.
- Uszczelki drzwi urządzenia muszą być w idealnym stanie, aby drzwi zamykały się prawidłowo, a zużycie energii nie wzrastało niepotrzebnie.

# INSTRUKCJA OPERACJA

## Panel sterowania

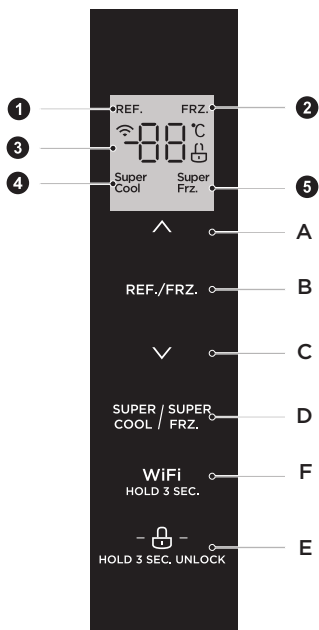

PL

	Wyświetlacz		Przycisk
1	Ikona Refrigerating (Chłodzenia)	A	Przycisk Temperature up (Zwiększania temperatury)
2	Ikona Freezing (Zamarzania)	B	Przycisk Temperature zone selection (Wyboru strefy temperatur)
3	Ikona Temperature display (Wyświetlania temperatury)	C	Przycisk Temperature down (Obniżenia temperatury)
4	Ikona Super cool (Silnego chłodzenia)	D	Przycisk Super cool/freezing (Silnego chłodzenia/zamarzania)
5	Ikona Super freezing (Silnego zamarzania)	E	Przycisk Lock/Unlock (Blokowania/Odblokowania)
		F	Przycisk Wireless (Połączenia bezprzewodowego)





### UWAGA

Rzeczywisty panel sterowania może się różnić, zależy to od modelu.



## Wyświetlacz

- Po włączeniu lodówki ekran wyświetlacza będzie wyświetlany łącznie przez 3 sekundy. W międzyczasie zadzwoni dzwonek uruchamiający, a następnie ekran wchodzi w normalne wyświetlanie operacji.
- Podczas pierwszego włączenia lodówki, domyślna temperatura komory chłodzenia i zamrażarki jest ustawiona odpowiednio na 5 °C / -18 °C.
- Gdy wystąpi błąd, na wyświetlaczu pojawi się kod błędu (patrz następna strona); podczas normalnej pracy, na wyświetlaczu pojawi się ustawiona temperatura komory chłodniczej lub komory mrożenia.
- W normalnych warunkach, jeśli w ciągu 30s nie zostanie wykonana żadna czynność na panelu wyświetlacza lub nie zostaną otwarte drzwi, wyświetlacz zostanie zablokowany, a przycisk „” zgaśnie.



## Przycisk blokowania lub odblokowania

- W stanie odblokowanym należy nacisnąć i przytrzymać przycisk blokady „ - ” przez 3 sekundy aż do włączenia blokady, Logo „” zgaśnie i rozlegnie się brzęczyk, co oznacza, że panel wyświetlania jest zablokowany; a w tym momencie wszystkie funkcje przycisków zostały zablokowane;
- W stanie zablokowanym należy długo nacisnąć przycisk blokady „ - ” przez 3 sekundy aż do włączenia blokady, logo „” zaświeci się i rozlegnie się brzęczyk, co oznacza, że panel wyświetlacza został odblokowany i w tym momencie można wykonywać operacje za pomocą przycisków;





## Ustawienie temperatury w komorze chłodniczej

- Nacisnąć przycisk „REF./FRZ”, aby wybrać strefę temp. do ustawienia w komorze chłodzenia, ikona „REF.” świeci się, a następnie nacisnąć „” lub „”, aby wyregulować temperaturę ustawienia w tej komorze.
- Przycisk ustawiania temperatury w komorze chłodzenia

## Ustawienie temperatury komory zamrażania

- Nacisnąć przycisk „REF./FRZ”, aby wybrać strefę temp. do ustawienia w zamrażarce, ikona „FRZ.” świeci się, a następnie nacisnąć „” lub „”, aby wyregulować temperaturę ustawienia w tej komorze.
- Zakres ustawiania temperatury w komorze chłodzenia wynosi -24 °C - -16 °C.

## Ustawienie trybu

- Gdy ustawiony jest tryb silnego chłodzenia „”, temperatura w komorze chłodzenia zostanie automatycznie ustawiona na 2 °C, najdłuższy czas pracy w tym trybie wynosi 6 h.
- Po wyłączeniu trybu silnego chłodzenia „” temperatura w komorze chłodzenia automatycznie powróci do temperatury ustawionej przed włączeniem tego trybu.
- Gdy ustawiony jest tryb silnego zamrażania „”, temperatura w zamrażarce zostanie automatycznie ustawiona na -24°C, najdłuższy czas pracy w tym trybie wynosi 24 h.
- Po wyłączeniu trybu „silnego zamrażania „” temperatura w zamrażarce automatycznie powróci do temperatury ustawionej przed tym trybem.

## UWAGA

Zgodnie z IEC62552: 2007, testowy warunek jak następujący: włącz tryb super zamrażania z wyprzedzeniem i zaczekaj aż lodówka wchodzić do automatycznego rozmrażania i wtedy załaduj zamrażarkę.

Maksymalny czas rozmrażania wynosi 72 godziny, a minimalny 12 godzin przy temperaturze 32 °C.

Zalecane ustawienie: dla komory chłodzenia 4 °C, dla zamrażarki -18 °C.

## Przechowywanie w przypadku awarii zasilania

- W przypadku awarii zasilania, natychmiastowy stan pracy zostanie zablokowany i utrzymany do czasu przywrócenia zasilania.

## Kody błędów

- Następujące ostrzeżenia pojawiające się na wyświetlaczu wskazują na odpowiednie usterki lodówki. Chociaż lodówka może nadal posiadać funkcję chłodzenia z następującymi usterekami, użytkownik powinien skontaktować się ze specjalistą ds. konserwacji, aby zapewnić optymalną pracę urządzenia.

Kody błędów	Opis błędu
E1	Awaria czujnika temperatury w komorze chłodniczej
E2	Awaria czujnika temperatury w komorze zamrażania
E5	Błąd obwodu wykrywania czujnika rozmrażania przy zamrażaniu
E6	Błąd komunikacyjny
E7	Błąd obwodu wykrywania temperatury

PL

## Nie używana

- Awaria zasilania: W przypadku awarii zasilania, nawet jeśli jest ona latem, żywność wewnątrz urządzenia może być przechowywana przez kilka godzin; podczas awarii zasilania czas otwarcia drzwi powinien być skrócony, a do urządzenia nie należy wkładać więcej świeżej żywności.
- Długie nieużywane: Urządzenie należy odłączyć od zasilania, a następnie wyczyścić; następnie pozostawić drzwi otwarte, aby zapobiec powstawaniu nieprzyjemnych zapachów.
- Przesuwanie: Przed przeniesieniem lodówki należy wyjąć wszystkie przedmioty na zewnątrz, przymocować taśmą szklane przegrody, uchwyt na warzywa, szuflady zamrażarki itp. oraz dokręcić nóżki poziomujące; zamknąć drzwi i przymocować je taśmą. Podczas przesuwania urządzenia nie można odwracać jej do góry nogami, nie może znajdować się w pozycji poziomej ani nie może być poddawana wibracji; nachylenie podczas ruchu nie może być większe niż 45°.

## UWAGA

Po uruchomieniu urządzenie powinno pracować w sposób ciągły. Zasadniczo nie wolno przerywać pracy urządzenia; w przeciwnym razie może dojść do pogorszenia jego żywotności.



## Porady dotyczące przechowywania żywności

### Komora zamrażarki

- Zamrażarka przeznaczona jest do przechowywania mrozonek w bardzo niskiej temperaturze, długotrwałego ich przechowywania oraz do wytwarzania lodu.
- Półek w drzwiach zamrażarki należy używać wyłącznie do przechowywania mrozonek, nie do przechowywania gorących potraw czekających na zamrożenie.
- Nie należy umieszczać obok siebie świeżej i mrożonej żywności, w przeciwnym razie może dojść do rozmrożenia mrozonki.
- Podczas zamrażania świeżej żywności (takiej jak mięso, ryby czy kotlety), należy je podzielić na części do przyszłego gotowania na raz.
- Przechowywanie mrozonek: należy postępować zgodnie z instrukcjami podanymi na opakowaniach. Jeśli na opakowaniu nie ma żadnej informacji, to żywności nie należy przechowywać dłużej niż trzy miesiące od daty zakupu.
- Kupując mrozonki, należy zwrócić uwagę, czy były one zamrożone w odpowiedniej temperaturze i czy opakowanie nie jest uszkodzone.
- Mrozonki należy przechowywać w odpowiednich opakowaniach, a potem jak najszybciej wprowadzić je z powrotem do komory zamrażarki.
- Jeśli na opakowaniu mrozonki widać wilgoć lub nietypowe wybrzuszenia, może to oznaczać, że była przechowywana w niewłaściwej temperaturze, możliwe, że się zepsuła.
- Okres przechowywania mrozonek zależy od różnych czynników, takich jak temperatura w komorze, ustawienie termostatu, częstotliwość otwierania drzwi zamrażarki, rodzaj żywności oraz czas transportu produktu ze sklepu do domu. Zawsze należy zapoznać się z instrukcjami wydrukowanymi na opakowaniu i nigdy nie przekraczać określonego na nim maksymalnego czasu przechowywania.

### Komora chłodzenia

- Aby ograniczyć wilgoć i późniejsze gromadzenie się lodu w środku, nigdy nie należy umieszczać płynów w lodówce w nieuszczelnionych pojemnikach. Szron gromadzi się zwykle w najchłodniejszych częściach parownika. Przechowywanie płynów bez zamknięcia prowadzi do częstszego odszraniania.
- Nigdy nie należy wkładać ciepłych potraw do lodówki. należy je najpierw schłodzić do temperatury pokojowej, a następnie umieścić w lodówce, tak aby umożliwić odpowiednią cyrkulację powietrza w środku.
- Żywność lub pojemniki na żywność nie należy przytykać do tylnej ściany lodówki, w przeciwnym razie mogą przymarznąć do niej. Należy ograniczyć częstotliwość otwierania drzwi lodówki.
- Mięso i oczyszczone ryby (zapakowane w opakowanie lub folię) można umieścić w lodówce do przyszłego wykorzystania w ciągu 1÷2 dni.
- Owoce i warzywa bez opakowań można umieścić w części dla nich przeznaczonej.

### Temp. zalecana

Najkorzystniejsze ustawienie temperatury do przechowywania żywności:

- w lodówce: 4 °C, w zamrażarce: -18 °C

### UWAGA

Najkorzystniejsza temperatura w każdej komorze zależy od temp. otoczenia. Wyżej wymieniona najkorzystniejsza temperatura odnosi się do temperatury otoczenia wynoszącej 25 °C.

Nr.	Typ komory	Temp. docelowa przechowywania [°C]	Rodzaj żywności
1	W lodówce:	+2 ≤ +8	Do zamrażania nie są dopuszczone jajka, gotowane potrawy, pakowane artykuły spożywcze, owoce i warzywa, artykuły mleczne, ciasta, napoje i inne artykuły spożywcze.
2	(***)* - W zamrażarce	≤-18	Świeże owoce morza (ryby, krewetki, skorupiaki), słodkowodne wyroby wodne i wyroby mięsne nadają się do zamrażania; zalecany czas przechowywania po zamrożeniu wynosi trzy miesiące, w przeciwnym razie wpłynie na smak i spowoduje utratę składników odżywczych.
3	*** - W zamrażarce	≤-18	Świeże owoce morza (ryby, krewetki, skorupiaki), słodkowodne wyroby wodne i wyroby mięsne nadają się do zamrażania; zalecany czas przechowywania po zamrożeniu wynosi trzy miesiące, w przeciwnym razie wpłynie na smak i spowoduje utratę składników odżywczych.
4	** - W zamrażarce	≤-12	Świeże owoce morza (ryby, krewetki, skorupiaki), słodkowodne wyroby wodne i wyroby mięsne nadają się do zamrażania; zalecany czas przechowywania po zamrożeniu wynosi trzy miesiące, w przeciwnym razie wpłynie na smak i spowoduje utratę składników odżywczych.
5	* - W zamrażarce	≤-6	Świeże owoce morza (ryby, krewetki, skorupiaki), słodkowodne wyroby wodne i wyroby mięsne nadają się do zamrażania; zalecany czas przechowywania po zamrożeniu wynosi trzy miesiące, w przeciwnym razie wpłynie na smak i spowoduje utratę składników odżywczych.
6	Bez gwiazdki	-6 ≤ 0	Świeża wieprzowina, wołowina, ryby, kurczak, niektóre pakowane produkty przetworzone itp. (Zalecane spożycie w ciągu tego samego dnia, najlepiej nie dłużej niż 3 dni). Częściowo zamknięta żywność przetworzona (żywność nie do zamrożenia).
7	W komorze chłodzenia	-2 ≤ +3	Świeżo zamrożona wieprzowina, wołowina, kurczak, słodkowodne produkty wodne itp. (Jeśli temp. jest poniżej 0°C, to 7 dni, jeśli powyżej 0°C, to zaleca się spożycie w ciągu tego samego dnia, najlepiej nie dłużej niż 2 dni). Owoce morza (poniżej 0°C przez 15 dni, nie zaleca się przechowywania powyżej 0°C).
8	Świeże artykuły spożywcze	0 ≤ +4	Świeża wieprzowina, wołowina, ryby, kurczak, gotowane wyroby itp. (Zalecane spożycie w ciągu tego samego dnia, najlepiej nie dłużej niż 3 dni).
9	Wino	+5 ≤ +20	Wino czerwone, wino białe i wino musujące itp.

### UWAGA

Należy przechowywać różne artykuły spożywcze zgodnie z komorami lub docelową temperaturą przechowywania zakupionych artykułów.

# USTAWIENIA APLIKACJI ORAZ JEJ OBSŁUGI

## Pobierz aplikację MSmartHome

w sklepie z aplikacjami (Google Play Store, Apple App Store), wyszukaj „MSmartHome”. Pobierz i zainstaluj ją na swoim telefonie. Można również pobrać aplikację skanując poniższy kod QR.



## Zarejestruj się i zaloguj się

Uruchom aplikację MSmartHome i utwórz nowe konto, aby rozpocząć (można również zarejestrować się poprzez konto innej firmy). Jeśli istniało już konto, zalogować się.



## Podłącz swoje urządzenia do MSmartHome

1. Należy sprawdzić, czy telefon komórkowy jest podłączony do Wi-Fi. W przeciwnym razie przejdź do Ustawień i go włącz razem z Bluetooth.
2. Należy uruchomić urządzenia.
3. Uruchom aplikację MSmartHome na swoim telefonie.
4. Jeśli pojawi się komunikat „Urządzenia inteligentne wykryte w pobliżu”, kliknąć, aby je dodać.
5. Jeśli nie pojawi się żaden komunikat, wybierz „+” na stronie i wybierz swoje urządzenie z listy dostępnych urządzeń w pobliżu. Jeśli urządzenie nie znajduje się na liście, dodaj je ręcznie według kategorii i modelu urządzenia.
6. Podłącz swoje urządzenie do Wi-Fi zgodnie z instrukcjami w aplikacji. Jeśli połączenie nie powiedzie się, postępuj zgodnie z instrukcjami podanymi przez aplikację, aby kontynuować czynność.

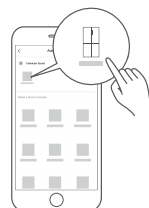

PL

## NOTA

1. Urządzenie należy zostać włączone.
2. Należy zostawić telefon komórkowy w pobliżu do urządzenia przy jego połączeniu do sieci.
3. Podłącz telefon komórkowy do sieci bezprzewodowej w domu przy wpisaniu prawidłowego hasła do Sieć bezprzewodowa.
4. Należy upewnić się, że router obsługuje pasmo Sieć bezprzewodowa 2,4 GHz i potem go włączyć. Jeśli nie jesteś pewien, czy router obsługuje pasmo 2,4 GHz, skontaktuj się z producentem routera.
5. Urządzenie nie może połączyć się z siecią Sieć bezprzewodowa, która wymaga uwierzytelnienia, a problem ten pojawia się zazwyczaj w miejscach publicznych, takich jak hotele, restauracje itp. Należy połączyć się z siecią Sieć bezprzewodowa, która nie wymaga uwierzytelniania.
6. Wyłącz funkcję WLAN+ (Android) lub WLAN Assistant (iOS) w telefonie komórkowym podczas podłączania sieci do urządzeń.
7. Jeśli urządzenie było wcześniej podłączone do sieci Sieć bezprzewodowa, ale wymaga ponownego podłączenia, kliknij "+" na stronie głównej aplikacji i postępuj zgodnie z instrukcjami w aplikacji, aby ponownie dodać urządzenie według kategorii i modelu urządzenia.

# CZYSZCZENIA I KONSERWACJE

## Odszranianie

- Lodówka jest wykonana na zasadzie chłodzenia powietrzem i dzięki temu posiada funkcję automatycznego rozmrażania. Szron powstały w wyniku zmiany pory roku lub temperatury może być również usunięty ręcznie przez odłączenie urządzenia od zasilania lub przez przetarcie suchym ręcznikiem.

## Czyszczenie półki drzwiowej

- Zgodnie z kierunkiem strzałki na rysunku poniżej, ściśnij półkę obiema rękami i popchnij ją do góry, a następnie możesz ją wyjąć.
- Po wyjęciu półki można regulować jej wysokość montażową w zależności od potrzeb.

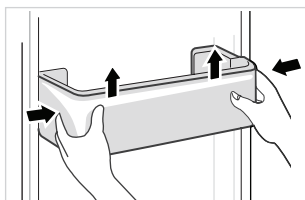

## Czyszczenie półek szklanych

- Najbardziej wewnętrzna część wkładki lodówki w miejscu styku z półkami ma blokadę. Należy podnieść półki do góry, a następnie ją wyjąć.
- Dostosuj lub wyczyść półki zgodnie z wymaganiami.

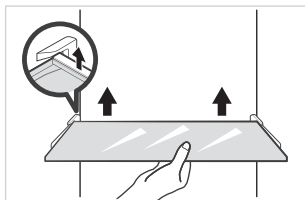

## Czyszczenia szuflady na warzywa

1. Wyjąć wszystkie warzywa z szuflady. Przytrzymać uchwyt szuflady na warzywa i wyciągnąć ją całkowicie, aż się zatrzyma.
2. Unieść ją i potem wyciągnąć.

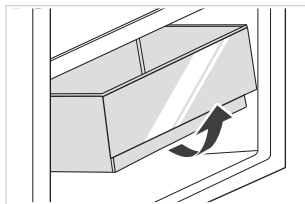

## UWAGA

Do czyszczenia zaleca się używanie miękkich ręczników lub gąbki zamoczonej w wodzie i niekorozyjnych neutralnych detergentów. Zamrażarkę należy na koniec wyczyścić czystą wodą i suchą szmatką. Otwórz drzwiczki, aby się naturalnie wysuszyły przed włączeniem zasilania. Nie używaj twardych szczotek, czystych stalowych kulek, szczotek drucianych, środków ściernych (takich jak pasty do zębów), rozpuszczalników organicznych (takich jak alkohol, aceton, olej bananowy itp.), wrzącej wody, kwaśnych lub zasadowych przedmiotów, które mogą uszkodzić powierzchnię zamrażarki i wewnątrz.

# ROZWIĄZYWANIE PROBLEMÓW

Użytkownik może rozwiązać następujące proste problemy. W przypadku nierozwiązania problemów należy skontaktować się z działem obsługi posprzedażnej. W przypadku nierozwiązania problemów należy skontaktować się z działem obsługi posprzedażnej.

Problem	Możliwe przyczyny
Nieudana operacja	<ul style="list-style-type: none"> <li>• Sprawdź, czy urządzenie jest podłączone do zasilania i czy wtyczka jest dobrze podłączona</li> </ul>
	<ul style="list-style-type: none"> <li>• Sprawdź, czy napięcie nie jest za niskie</li> </ul>
	<ul style="list-style-type: none"> <li>• Sprawdź, czy wystąpiła awaria zasilania lub zadziałały obwody częściowe</li> </ul>
Nieprzyjemne zapachy	<ul style="list-style-type: none"> <li>• Środki spożywcze o intensywnym zapachu muszą być szczelnie owinięte</li> </ul>
	<ul style="list-style-type: none"> <li>• Sprawdź, czy jest jakieś zgniłe jedzenie</li> </ul>
	<ul style="list-style-type: none"> <li>• Wyczyść wnętrze lodówki</li> </ul>
Długotrwała eksploatacja sprężarki	<ul style="list-style-type: none"> <li>• Długa eksploatacja lodówki jest w lecie normalna,</li> </ul>
	<ul style="list-style-type: none"> <li>• gdy temperatura otoczenia jest wysoka, nie zaleca się umieszczania w urządzeniu zbyt dużej ilości żywności w tym samym czasie.</li> </ul>
	<ul style="list-style-type: none"> <li>• Żywność powinna wystygnąć zanim zostanie włożona do urządzenia</li> </ul>
	<ul style="list-style-type: none"> <li>• Drzwi są otwierane zbyt często</li> </ul>
Światło nie zapala się	<ul style="list-style-type: none"> <li>• Sprawdź, czy lodówka jest podłączona do zasilania i czy światło podświetlające nie jest uszkodzone</li> </ul>
	<ul style="list-style-type: none"> <li>• Niech światło zostanie zmienione przez specjalistę</li> </ul>
Drzwi nie mogą być prawidłowo zamknięte	<ul style="list-style-type: none"> <li>• Drzwi są zakleszczone przez opakowania z jedzeniem Umieszczono zbyt dużo jedzenia</li> </ul>
	<ul style="list-style-type: none"> <li>• Lodówka jest przechylona.</li> </ul>
Głośne dźwięki	<ul style="list-style-type: none"> <li>• Sprawdź, czy podłoga jest wypoziomowana i czy lodówka jest ustawiona stabilnie</li> </ul>
	<ul style="list-style-type: none"> <li>• Sprawdź, czy akcesoria są umieszczone w odpowiednich miejscach</li> </ul>

Problem	Możliwe przyczyny
Uszczelka drzwi nie jest szczelna	<ul style="list-style-type: none"> <li>• Usuń ciała obce z uszczelki drzwi</li> <li>• Podgrzać uszczelkę drzwi, a następnie schłodzić ją do ponownego założenia (lub za pomocą suszarki elektrycznej lub gorącego ręcznika do ogrzewania)</li> </ul>
Przelewanie się wody z miski	<ul style="list-style-type: none"> <li>• W komorze jest za dużo żywności lub przechowywana żywność zawiera zbyt dużo wody, co powoduje intensywne rozmrażanie</li> <li>• Drzwi nie są prawidłowo zamknięte, co powoduje zamarzanie z powodu przedostawania się powietrza i zwiększonej ilości wody z powodu rozmrażania</li> </ul>
Gorąca obudowa	<ul style="list-style-type: none"> <li>• Jest zjawiskiem normalnym, że wbudowany skraplacz odprowadza ciepło przez obudowę. Gdy obudowa jest gorąca z powodu wysokiej temperatury otoczenia, nadmiernego przechowywania żywności lub gdy sprężarka jest wyłączona, należy zapewnić dobrą wentylację, aby ułatwić odprowadzanie ciepła</li> </ul>
Kondensacja powierzchniowa	<ul style="list-style-type: none"> <li>• Kondensacja na powierzchni zewnętrznej i uszczelkach drzwi lodówki jest normalna, gdy wilgotność otoczenia jest zbyt wysoka. Wystarczy przetrzeć kondensat czystym ręcznikiem.</li> </ul>

## CE

Midea niniejszym oświadcza, że urządzenie z funkcją MSmartHome spełnia zasadnicze wymagania i inne istotne postanowienia dyrektywy (WE) nr 2014/53. Szczegółową Deklarację Zgodności RED znajduje się online na stronie [www.midea.com](http://www.midea.com) wśród dodatkowych dokumentów na stronie produktu dla Państwa urządzenia.



2.4 GHz band: 100mW max.  
5 GHz band: 100mW max.



# ZAŁĄCZNIK

Specjalnie dla nowego europejskiego standardu

Podane w poniższej tabeli części można nabyć u dostawcy usług serwisowych.

Część zamówiona	Dostarczona przez	Minimalny czas wymagany do realizacji
Termostaty	Profesjonalny personel serwisowy	Co najmniej 7 lat po wprowadzeniu ostatniego modelu na rynek
Czujniki temperatury	Profesjonalny personel serwisowy	Co najmniej 7 lat po wprowadzeniu ostatniego modelu na rynek
Płytki drukowane	Profesjonalny personel serwisowy	Co najmniej 7 lat po wprowadzeniu ostatniego modelu na rynek
Źródła światła	Profesjonalny personel serwisowy	Co najmniej 7 lat po wprowadzeniu ostatniego modelu na rynek
Uchwyt drzwi	Profesjonalne warsztaty naprawcze i użytkownicy końcowi	Co najmniej 7 lat po wprowadzeniu ostatniego modelu na rynek
Zawiasy drzwiowe	Profesjonalne warsztaty naprawcze i użytkownicy końcowi	Co najmniej 7 lat po wprowadzeniu ostatniego modelu na rynek
Tace	Profesjonalne warsztaty naprawcze i użytkownicy końcowi	Co najmniej 7 lat po wprowadzeniu ostatniego modelu na rynek
Kosze	Profesjonalne warsztaty naprawcze i użytkownicy końcowi	Co najmniej 7 lat po wprowadzeniu ostatniego modelu na rynek
Uszczelki drzwiowe	Profesjonalne warsztaty naprawcze i użytkownicy końcowi	Co najmniej 10 lat po wprowadzeniu ostatniego modelu na rynek

PL

Drogi kliencie

1. Jeśli chcesz zwrócić lub wymienić produkt, skontaktuj się ze sklepem, w którym dokonujesz zakupu.

(Pamiętaj, aby przynieść fakturę zakupu)

2. W przypadku awarii produktu, która wymaga naprawy, prosimy o kontakt z serwisem posprzedażowym.

## UWAGA

Informacje o modelu, jak również identyfikator modelu, można uzyskać poprzez zeskanowanie kodu QR, jeżeli takowy znajduje się na etykiecie efektywności energetycznej produktu. Więcej informacji na temat oszczędności energii w urządzeniu znajduje się na stronie <https://ec.europa.eu> i wyszukuje się za pomocą nazwy modelu, gdzie nazwę modelu znajduje się na etykiecie znamionowej urządzenia.

## Strefa najchłodniejsza w lodówce

OPCJONALNIE: Wskaźnik OK-temp.

- Za pomocą wskaźnika OK-temp. określane są temperatury poniżej +4°C. Należy stopniowo zmniejszać temperaturę, jeśli wskaźnik nie wskazuje "OK".

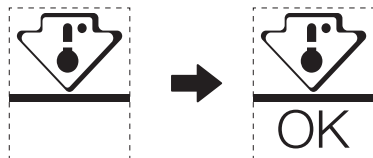

- Nie należy zmieniać położenia półki, w przeciwnym razie utrudnione będzie utrzymanie odpowiedniej temperatury w komorze. W lodówkach z wymuszonym obiegiem powietrza (wyposażonych w wentylator lub modelach No Frost) symbol najchłodniejszej strefy nie jest przedstawiany, ponieważ temperatura wewnątrz jest równomierna.

Ustawienia wskaźnika temp.

- Aby ułatwić Państwu odpowiednie ustawienie lodówki, została ona wyposażona we wskaźnik temperatury, który będzie monitorował średnią temperaturę w najchłodniejszej strefie.
- **OSTRZEŻENIE:** Wskaźnik ten jest przeznaczony do pracy tylko z Państwa lodówką, nie należy go używać w innej lodówce (ponieważ najchłodniejsza strefa nie jest taka sama), ani do żadnych innych zastosowań.

Sprawdzenie temp. w strefie najchłodniejszej

- Wskaźnik temp. umożliwia regularną kontrolę temp. w strefie najchłodniejszej. Temperatura wewnętrzna lodówki zależy od kilku czynników, takich jak temperatura otoczenia w pomieszczeniu, ilość przechowywanej żywności oraz częstotliwość otwierania drzwi itp., więc zaleca się, aby wziąć te czynniki pod uwagę przy ustawianiu urządzenia.
- Kiedy wskaźnik pokazuje "OK", oznacza to, że Państwa termostat jest odpowiednio wyregulowany, a temperatura wewnętrzna prawidłowa.
- Jeśli wskaźnik temperatury zmieni się na BIAŁY, oznacza to, że temperatura jest zbyt wysoka; w takim przypadku należy odpowiednio zmniejszyć ustawienie kontroli temperatury w lodówce i odczekać 12 godzin przed wykonaniem ponownych kontroli wzrokowej wskaźnika. Po wprowadzeniu świeżej żywności lub pozostawieniu otwartych drzwi możliwe jest, że wskaźnik temperatury po pewnym czasie zmieni się na BIAŁY.

## PATEICĪBAS VĒSTULE

Paldies, ka izvēlējāties Midea! Pirms jaunā Midea produkta lietošanas rūpīgi izlasiet šo rokasgrāmatu, lai pārliecinātos, ka zināt, kā droši izmantot visas savas jaunās ierīces piedāvātās funkcijas un iespējas.

# SATURS

PATEICĪBAS VĒSTULE .....	01
SPECIFIKĀCIJA .....	02
PRODUKTA PĀRSKATS .....	03
PRODUKTA UZSTĀDĪŠANA .....	04
LIETOŠANAS INSTRUKCIJAS .....	08
LIETOTNES IESTATĪŠANA UN LIETOŠAA .....	13
TĪRĪŠANA UN APKOPE .....	15
DARBĪBAS TRAUCĒJUMI .....	16
PIELIKUMS .....	19

# SPECIFIKĀCIJA

Produkta modelis	MDRS619FIE
Nominālais Spriegums/Frekvence	220-240V-/50Hz
Nominālā Strāva	1,9 A
Kopējais Apjoms	460L
Svaigu Ēdienu Uzglabāšanas Nodalījuma Tilpums	271L
Saldētu Ēdienu Uzglabāšanas Nodalījuma Tilpums	189
Temperatūras Paaugstināšanās Laiks	9h
Saldēšanas Jauda	12kg/24h
Kopējais Izmērs (platums x dziļums x augstums)	835x635x1775mm



**MSmartHome**

LV

<b>Bezvadu tīkla moduļa modelis</b>	<b>MWB-S-WB01</b>
Standarts	IEEE802.11b /g /n
Antenas veids	PCB apdrukāta antena
Frekvenču josla	2400-2483.5 MHz
Darba temperatūra	0°C ~ 85°F /32°C ~185°F Darba mitrums: 10%~85%
Jauda	DC 5 V/500 mA maksimums Pārtraides jauda: <20 dBm

# PRODUKTA PĀRSKATS

## Sastāvdaļu nosaukumi

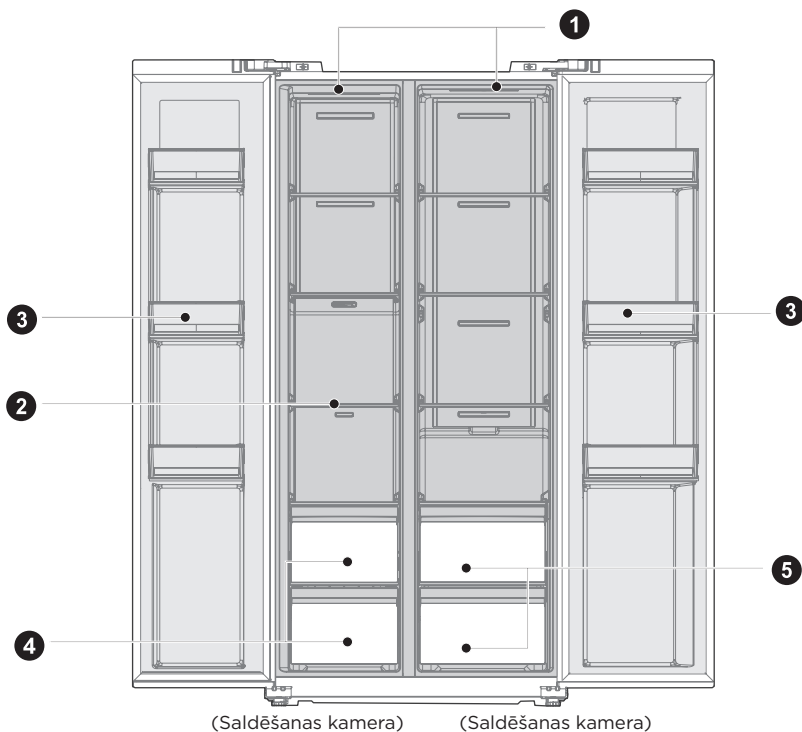

- |   |                 |   |                        |
|---|-----------------|---|------------------------|
| 1 | LED lampa       | 4 | Atvilktnē              |
| 2 | Stikla Plaukts  | 5 | Augļu Un Dārzeņu Kaste |
| 3 | Durvju Paliktis |   |                        |

### ● UZMANĪBU

Augstāk redzamais attēls ir domāts tikai atsaucei. Faktiskā konfigurācija būs atkarīga no fiziskā produkta vai izplatītāja paziņojuma

# PRODUKTA UZSTĀDĪŠANA

## Uzstādīšanas Instrukcija

Aukstuma iekārtas ar klimata klasi

- Atkarībā no klimata klases šo aukstumiekārtu ir paredzēts izmantot tādā apkārtējās vides temperatūras diapazonā, kā norādīts šajā tabulā.
- Klimata klase ir norādīta datu plāksnītē. Produkts var nedarboties pareizi, ja temperatūra ir ārpus noteiktā diapazona.
- Klimata klasi var atrast uz produkta etiķetes.

Efektīvs temperatūras diapazons

- Produkts darbosies normāli temperatūras diapazonā, kas norādīts tā klases vērtējumā.

Klase	Simbols	Apkārtējās temperatūras diapazons °C	
		IEC 62552 (ISO 15502)	ISO 8561
Paplašinātā mērenā	SN	+ 10 līdz + 32	+ 10 līdz + 32
Mērenā	N	+ 16 līdz + 32	+ 16 līdz + 32
Subtropu	ST	+ 16 līdz + 38	+ 18 līdz + 38
Tropu	T	+ 16 līdz + 43	+ 18 līdz + 43

LV

Izmēri un Atstarpes

- Pārāk mazs attālums no blakus esošajiem priekšmetiem var pasliktināt saldēšanas spēju un palielināt elektroenerģijas izmaksas. Uzstādot ierīci, atstājiet vairāk nekā 100 mm brīvu attālumu no katras blakus esošās sienas.

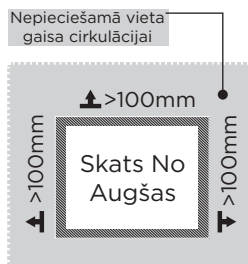
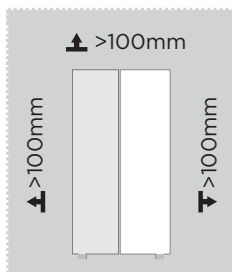

## UZMANĪBU

Augstāk redzamais attāls ir domāts tikai atsaucei. Faktiskā konfigurācija būs atkarīga no fiziskā produkta vai izplatītāja paziņojuma

Vajadzīgo atstarpju diagramma (kad durvis ir atvērtas un kad durvis ir aizvērtas)

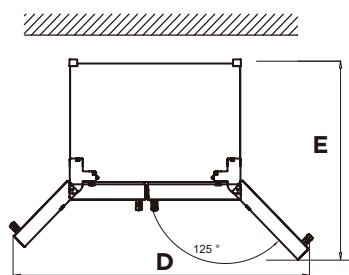
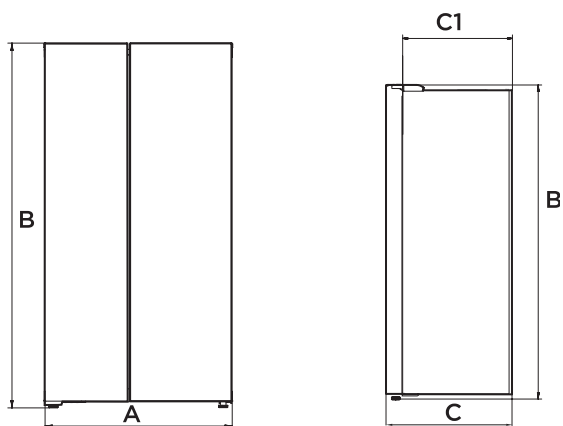

LV

Platums	Kopējais Augstums	Dziļums	Dziļums Bez durvīm	Platums durvis atveras 125°	Dziļums Durvis atveras 125°
A	B	C	C1	D	E
835	1775	635	540	1411	1105

Paziņojums: Visi izmēri norādīti mm

## Izlīdzināšanas kājiņas

Lai izvairītos no vibrācijas, ierīce ir jāizlīdzina.

Ja nepieciešams, noregulējiet līmeņošanas skrūves, lai kompensētu grīdas nelīdzeno virsmu.

Priekšpusei jābūt nedaudz augstāk nekā aizmugurei, lai atvieglotu durvju aizvēršanos.

Līmeņošanas skrūves var viegli pagriezt, nedaudz noliecot korpusu.

Lai paceltu ierīci, pagrieziet līmeņošanas skrūves pretēji pulksteņrādītāja virzienam, un lai nolaistu – pulksteņrādītāja kustības virzienā.

## Durvju izlīdzināšana

Ja durvis nav vienādā augstumā, tās var noregulēt ar uzgriežņu atslēgu.

A- Lai paceltu durvis, pagrieziet uzgriezni (1) pretēji pulksteņrādītāja virzienam.

B- Lai nolaistu durvis, pagrieziet uzgriezni (1) pulksteņrādītāja kustības virzienā.

C- Kad durvis ir pareizi izlīdzinātas, nostipriniet tās ar uzgriezni (2).

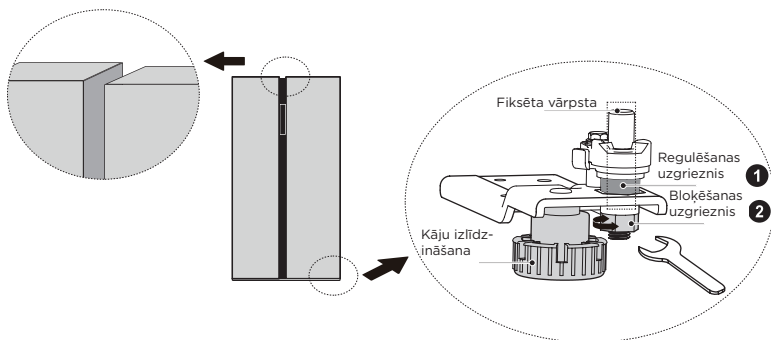

## Ierīces pārvietošana

1. Izņemiet visus ēdienus no ierīces iekšienes.
2. Izvelciet kontaktdakšu, ievietojiet un nostipriniet to kontaktdakšai paredzētajā āķī ierīces aizmugurē vai augšpusē.
3. Aplīmējiet ar lētu plauktus un durvju rokturi, lai novērstu to nokrišanu ierīces pārvietošanas laikā.
4. Pārvietojiet ierīci uzmanīgi, tas jā dara vairāk nekā diviem cilvēkiem. Transportējot ierīci lielu attālumu, turiet ierīci vertikālā stāvoklī.
5. Pēc ierīces uzstādīšanas ievietojiet kontaktdakšu kontaktligzdā, lai ieslēgtu ierīci.

### UZMANĪBU

Piesardzības pasākumi pirms darbības:

Pirms izmaiņu veikšanas ledusskapis ir jāatvieno no strāvas padeves.

Jāievēro piesardzības pasākumi, lai izvairītos no miesas bojājumu gūšanas.



## Spuldzītes nomaīņa

- Jebkuru LED spuldžu nomaīņu vai apkopi ir jāveic ražotājam, servisa pārstāvim vai tamlīdzīgai kvalificētai personai.

### UZMANĪBU

Šajā izstrādājumā ir divi energoefektivitātes klases gaismas avoti (G).

## Ierīces pievienošana

Pēc ierīces uzstādīšanas ievietojiet kontaktdakšu kontaktlīdždā.

### UZMANĪBU

Pēc barošanas vada (vai kontaktdakšas) ievietošanas kontaktlīdždā pagaidiet 2 vai 3 stundas, pirms ievietojat ierīcē ēdienu. Ja ievietosiet ēdienu, pirms ierīce ir sasniegusi pareizo dzesēšanas temperatūru, ēdiens var sabojāties.

## Energotaupības padomi

- Nenovietojiet ierīci tuvu plītim, radiatoriem vai citiem siltuma avotiem. Ja apkārtējās vides temperatūra ir augsta, kompresors darbosies biežāk un ilgāk, tādējādi palielinot elektroenerģijas patēriņu.
- Nodrošiniet pietiekamu ventilāciju ierīces pamatnē, sānos un aizmugurē. Nekādā gadījumā neaizsedziet ventilācijas atveres.
- Ievērojiet arī atstarpju izmērus, kas redzami nodaļā "Uzstādīšana".
- Attēlā redzamais atvilktnis, plauktu un statīvu izvietojums nodrošina visefektīvāko elektroenerģijas izmantošanu, tāpēc tas ir jāievēro pēc iespējas precīzāk. Visām atvilktnēm un plauktiem jāpaliek ierīcē, lai uzturētu stabilu temperatūru un taupītu enerģiju.
- Lai iegūtu lielāku glabāšanas telpu (piemēram, lieliem atdzesētiem/saldētajiem produktiem), var izņemt vidējās atvilktnes. Augšējās un apakšējās atvilktnes un plaukti vajadzības gadījumā jāizņem paši pēdējie.
- Vienmērīgi piepildīts ledusskapis/saldētava veicina optimālu elektroenerģijas patēriņu. Tāpēc izvairieties no tukšiem vai pustukšiem nodalījumiem.
- Pirms ievietošanas ledusskapī/saldētavā ļaujiet siltam ēdienam atdzist. Atdzisis ēdiens palielina energoefektivitāti.
- Saldētai pārtikai ļaujiet atkust ledusskapī. Saldēto produktu izdalītais aukstums samazina elektroenerģijas patēriņu ledusskapī un tādējādi palielina energoefektivitāti.
- Atveriet durvis tikai tik īsu brīdi, cik nepieciešams, lai samazinātu aukstuma zudumu. Īslaicīga durvju atvēršana un pareiza durvju aizvēršana samazina elektroenerģijas patēriņu.
- Ierīces durvju blīvēm jābūt pilnībā nebojātām, lai durvis aizvērtos pareizi un nevajadzīgi nepalielinātos enerģijas patēriņš.

# LIETOŠANAS INSTRUKCIJAS

## Vadības panelis

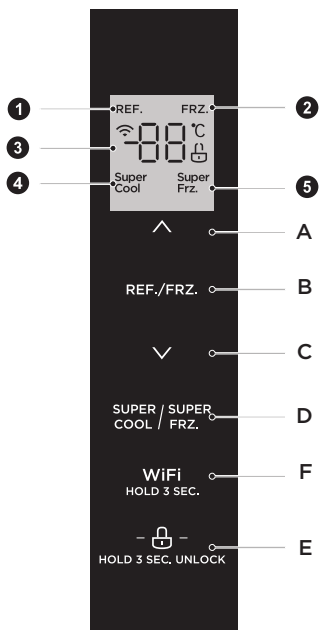

LV

	Displejs		Poga
1	Ledusskapija ikona	A	Temperatūras paaugstināšanas poga
2	Saldēšanas ikona	B	Temperatūras zonas izvēles poga
3	Temperatūras displeja ikona	C	Super cool/freezing (Superd zesēšanas/saldēšanas) poga
4	Superdzesēšanas ikona	D	Superdzesēšanas/saldēšanas poga
5	Supersaldēšanas ikona	E	Lock/Unlock (Bloķēšanas/Atbloķēšanas) poga
		F	Wireless (Bezvadu) poga





### UZMANĪBU

Faktiskais vadības panelis var atšķirties atkarībā no modeļa.



## Displejs

- Pēc ledusskapja elektrizēšanas ekrānā uz 3 sekundēm parādīsies kopējais displejs. Tajā laikā atskanēs ieslēgšanas signāls, un pēc tam ekrāns sāks rādīt normālās displeja darbības.
- Pirmo reizi lietojot ledusskapī, ledusskapja kameras un saldētavas kameras noklusējuma iestatītā temperatūra ir attiecīgi 5 °C / -18 °C.
- Ja rodas kļūda, displejā tiks parādīts kļūdas kods (skat. nākamo lapu); normālās darbības laikā displejā tiek rādīta aukstuma vai saldēšanas kameras iestatītā temperatūra.
- Normālos apstākļos, ja displeja panelī nav atainotas nekādas darbības vai 30 sekunžu laikā netiek veiktas nekādas darbības, displejs tiek bloķēts un  nodziest gaisma.



## Lock / unlock (Bloķēt / atbloķēt)

- Atbloķētā stāvoklī ilgi turiet nospiestu bloķēšanas pogu “ -  - ” 3 sekundes, ieslēdzot bloķētu stāvokli, logotips “  ” iedegas un atskan skaņas signāls, tas nozīmē, ka displeja panelis ir bloķēts, šajā laikā pogas darbības nevar veikt;
- Bloķētā stāvoklī ilgi turiet nospiestu bloķēšanas pogu “ -  - ” 3 sekundes, ieslēdzot atbloķētu stāvokli, logotips “  ” iedegas un atskan skaņas signāls, tas nozīmē, ka displeja panelis ir atbloķēts, šajā laikā var veikt pogas darbības;





## Aukstuma kameras temperatūras iestatīšana

- Nospiediet temperatūras zonas izvēles pogu “ REF./FRZ ”, lai izvēlētos saldēšanas kameras temperatūras iestatīšanas zonu Ikona “ REF. ” iedegsies, un pēc tam nospiediet “  ” vai “  ”, lai pielāgotu saldēšanas kameras temperatūras iestatījumus.
- Saldēšanas kameras temperatūras iestatīšanas diapazons ir 2°C -8°C.

## Saldēšanas kameras temperatūras iestatīšana

- Nospiediet temperatūras zonas izvēles pogu “ REF./FRZ ”, lai izvēlētos saldētavas kameras temperatūras iestatīšanas zonu, iedegsies “ FRZ. ” ikona, un pēc tam nospiediet “  ” vai “  ”, lai pielāgotu saldētavas kameras temperatūras iestatījumus.
- Saldēšanas kameras temperatūras iestatīšanas diapazons ir -24°C--16°C.

## Režīma iestatīšana

- Kad tiek iestatīts super cool (super aukstuma) režīms “  ”, aukstuma kameras temperatūra automātiski tiek iestatīta uz 2 °C, šī režīma ilgākais darbības laiks ir 6 stundas.
- Izejot no superdzesēšanas režīma “  ”, saldēšanas kameras temperatūra automātiski atgriezīsies atpakaļ temperatūrā, kas iestatīta pirms superdzesēšanas režīma.
- Ja ir iestatīts supersaldēšanas režīms “  ”, saldētavas kameras temperatūra automātiski iestatās uz -24 °C uz 24 darbības stundām.
- Izejot no supersaldēšanas režīma “  ”, saldētavas kameras temperatūra automātiski atgriezīsies temperatūrā, kas iestatīta pirms supersaldēšanas režīma.

## UZMANĪBU

Atbilstoši IEC62552 : 2007, pārbaudes nosacījumi ir sekojoši: uzsāciet iepriekš super saldēšanas režīmu un gaidiet, kad ledusskapim sāksies automātiskā atkausēšana, un tad iestatiet saldēšanas režīmu. Maksimālais atkausēšanas laiks ir 72 stundas, bet minimālais 12 stundas 32 °C temperatūrā. Ieteicamie iestatījumi: ledusskapja kamera 4 °C, saldēšanas kamera - 18 °C.

## Uzglabāšana pēc strāvas padeves pārtraukuma

- Elektrības padeves pārtraukuma gadījumā esošais darba stāvoklis tiks bloķēts un uzturēts līdz atkārtotai elektrifikācijai.

## Kļūdas kods

- Šie zemāk redzami brīdinājumi, kas var parādīties ierīces displejā, norāda uz atbilstošajām ledusskapja kļūdām. Lai arī ledusskapim joprojām var būt saldēšanas funkcija, ja parādās šādas kļūdas, lietotājam ir jāsazinās ar tehniskās apkopes speciālistu, lai veiktu apkopi un nodrošinātu optimizētu ierīces darbību.

Kļūdas kods	Kļūdas Apraksts
E1	Temperatūras sensora atteice aukstuma kamerā
E2	Temperatūras sensora atteice saldēšanas kamerā
E5	Saldēšanas atkausēšanas sensora noteikšanas kļūda
E6	Saziņas kļūda
E7	Cirkulācijas temperatūras noteikšanas kļūda

## Nedarbojas

LV

- Strāvas padeves traucējumi: Strāvas padeves traucējumu gadījumā, pat ja tas notiek vasarā, pārtikas produktus ierīces iekšpusē var turēt vairākas stundas; strāvas padeves pārtraukuma laikā ir jāsamazina durvju atvēršanas reižu skaits, un ierīcē vairs nedrīkst ievietot svaigu pārtiku.
- Nelietošana ilgu laiku: Ierīci jāatvieno no tīkla un pēc tam jānotīra; ierīces durvis ir jāatstāj atvērtas, lai novērstu nepatīkamas smakas veidošanos.
- Pārvietošana: Pirms ledusskapja pārvietošanas izņemiet visus priekšmetus, ar lenti nofiksējiet stikla starpsienas, dārzeņu turētāju, saldēšanas kameras atvilktnes utt., tad pieskrūvējiet izlīdzināšanas kājiņas; aizveriet durvis un nostipriniet tās ar lenti. Pārvietošanas laikā ierīci nedrīkst novietot otrādi vai horizontāli, kā arī to nedrīkst svārstīt; slīpums kustības laikā nedrīkst būt lielāks par 45°.

## UZMANĪBU

Pēc ieslēgšanas ierīcei ļaujiet darboties nepārtraukti. Parasti ierīces darbību nevajadzētu pārtraukt; pretējā gadījumā var samazināties tās kalpošanas laiks.

## Padomi par pārtikas uzglabāšanu

### Saldētavas nodalījums

- Saldētava ir paredzēta sasaldētas pārtikas uzglabāšanai ļoti zemā temperatūrā, ilgstošai saldētas pārtikas uzglabāšanai un ledus veidošanai.
- Saldētavas durvju plauktus izmantojiet tikai saldētu pārtikas produktu uzglabāšanai, nevis karstu, saldēšanai paredzētu produktu uzglabāšanai.
- Nenovietojiet svaigu un saldētu pārtiku vienu otrai blakus. Saldētie produkti var atkust.
- Sasaldējot svaigus produktus (piemēram, gaļu, zivis vai sasmalcinātu gaļu), sagrieziet tos daļās, kuras var izmantot vienlaicīgi.
- Saldētu pārtikas produktu uzglabāšana: instrukcijas parasti ir norādītas uz iepakojumiem, un tās ir jāievēro. Ja uz iepakojuma nav informācijas, pārtikas produktus nedrīkst uzglabāt ilgāk par trim mēnešiem no to iegādes datuma.
- Iegādājoties saldētu pārtiku, pārliecinieties, ka tā ir sasaldēta piemērotā temperatūrā un ka iepakojums nav bojāts.
- Saldēti pārtikas produkti jāuzglabā piemērotos iepakojumos, lai saglabātu to kvalitāti, un tie pēc iespējas ātrāk jānovieto atpakaļ saldētavā.
- Ja uz saldēta pārtikas produkta iepakojuma ir redzams mitrums vai tas ir piepūties, iespējams, ka tas ir uzglabāts nepareizā temperatūrā un saturs ir sabojājies.
- Saldētu pārtikas produktu uzglabāšanas laiks ir atkarīgs no istabas temperatūras, termostata iestatījuma, saldētavas durvju atvēršanas biežuma, pārtikas produkta veida un laika, kas nepieciešams produkta transportēšanai no veikala uz mājām. Vienmēr ievērojiet uz iepakojuma redzamos norādījumus un nekad nepārsniedziet uz iepakojuma norādīto maksimālo uzglabāšanas laiku.

LV

### Dzesēšanas nodalījums

- Lai samazinātu mitruma un tam sekojošā ledus veidošanās risku, nekādā gadījumā neļaujiet ledusskapī šķidrumu nehermētiskos traukos. Sals parasti koncentrējas iztvaicētāja vēsākajās daļās. Uzglabājot nenosegtus šķidrumus, ledusskapi biežāk nepieciešams atkausēt.
- Neievietojiet ledusskapī siltus ēdienus. Vispirms tie jāatdzesē istabas temperatūrā un pēc tam jānovieto ledusskapī tā, lai nodrošinātu pietiekamu gaisa cirkulāciju.
- Ēdieni vai pārtikas trauki nedrīkst pieskarties ledusskapja aizmugurējai sienai, jo tie var pie sienas piesalt. Neviriniet ledusskapja durvis regulāri.
- Gaļu un tīras zivis (iepakotas iepakojumā vai plastmasas folijā) var ievietot ledusskapī, un tās ir jāizlieto 1-2 dienu laikā.
- Augļus un dārzeņus bez iepakojuma var novietot svaigiem augļiem un dārzeņiem paredzētajā nodalījumā.

### Ieteicamā temperatūra

Optimālais temperatūras iestatījums pārtikas produktu uzglabāšanai:

- Ledusskapis: 4 °C , Saldētava: -18 °C

### UZMANĪBU

Katra nodalījuma optimālais temperatūras iestatījums ir atkarīgs no apkārtējās vides temperatūras. Augstākā optimālā temperatūra ir baltstīva uz apkārtējās vides temperatūru 25 °C.

Secība	Nodalījumu TIPS	Mērķa uzglabāšanas temp. [°C]	Atbilstoša pārtika
1	Ledusskapis	+2 ≤ +8	Saldēšanai nav piemērotas olas, pagatavots ēdiens, fasēti pārtikas produkti, augļi un dārzeņi, piena produkti, kūkas, dzērieni un citi pārtikas produkti.
2	(***)*- Saldētava	≤-18	Jūras veltes (zivis, garneles, vēžveidīgie), saldūdens produkti un gaļas produkti (ieteicams uzglabāt 3 mēnešus, jo ilgāks uzglabāšanas laiks, jo sliktāka garša un uzturvērtība) ir piemēroti saldētai svaigai pārtikai.
3	***-Saldētava	≤-18	Jūras veltes (zivis, garneles, vēžveidīgie), saldūdens produkti un gaļas produkti (ieteicams uzglabāt 3 mēnešus, jo ilgāks uzglabāšanas laiks, jo sliktāka garša un uzturvērtība) ir piemēroti saldētai svaigai pārtikai.
4	** -Saldētava	≤-12	Jūras veltes (zivis, garneles, vēžveidīgie), saldūdens produkti un gaļas produkti (ieteicams uzglabāt 3 mēnešus, jo ilgāks uzglabāšanas laiks, jo sliktāka garša un uzturvērtība) ir piemēroti saldētai svaigai pārtikai.
5	* -Saldētava	≤-6	Jūras veltes (zivis, garneles, vēžveidīgie), saldūdens produkti un gaļas produkti (ieteicams uzglabāt 3 mēnešus, jo ilgāks uzglabāšanas laiks, jo sliktāka garša un uzturvērtība) ir piemēroti saldētai svaigai pārtikai.
6	0 zvaigžņu	-6 ≤ 0	Svaiga cūkgaļa, liellopu gaļa, zivis, vistas gaļa, daži fasēti pārstrādāti pārtikas produkti u. c. (ieteicams apēst tajā pašā dienā, vēlams ne ilgāk kā 3 dienas). Daļēji iekapsulēta pārstrādāta pārtika (nesaldējama pārtika).
7	Atdzesēšana	-2 ≤ +3	Svaiga/saldēta cūkgaļa, liellopu gaļa, vistas gaļa, saldūdens produkti u.c. (7 dienas zem 0°C un virs 0°C ieteicams apēst tās pašas dienas laikā, vēlams ne ilgāk kā 2 dienu laikā). Jūras veltes (mazāk nekā 0°C 15 dienas, nav ieteicams uzglabāt virs 0°C).
8	Svaigā pārtika	0 ≤ +4	Svaiga cūkgaļa, liellopu gaļa, zivis, vistas gaļa, pagatavoti ēdieni u. c. (ieteicams apēst tajā pašā dienā, vēlams ne ilgāk kā 3 dienas).
9	Vīns	+5 ≤ +20	Sarkanvīns, baltvīns, dzirkstošais vīns utt.

## UZMANĪBU

Ildzu, uzglabājiet dažādus pārtikas produktus atbilstoši nodalījumiem vai mērķa uzglabāšanas temperatūrai

# LIETOTNES IESTATĪŠANA UN LIETOŠAA

## Lejupielādējiet MSmarthome lietotni

Lietotņu tirgū (Google Play Store, Apple App Store) meklējiet "MSmartHome" un atrodiat MSmarthome lietotni. Lejupielādējiet un instalējiet to savā telefonā. Varat arī lejupielādēt lietotni, skenējot zemāk redzamo QR kodu.



## Reģistrējieties un piesakieties

Atveriet MSmarthome lietotni un, lai sāktu, izveidojiet jaunu kontu (varat reģistrēties arī, izmantojot trešās puses kontu). Ja jums jau ir konts, izmantojiet to, lai pieteiktos.



## Savienojiet savas ierīces ar MSmarthome

1. Pārlicinieties, ka jūsu mobilais tālrunis ir savienots ar bezvadu tīklu. Ja tas nav savienots, atveriet iestatījumus un iespējojiet bezvadu tīklus un Bluetooth.
2. Lūdzu, ieslēdziet savas ierīces.
3. Atveriet MSmarthome lietotni savā tālrunī.
4. Ja tiek parādīts ziņojums "Smart devices discovered nearby (Tuvumā esošās viedierīces)", noklikšķiniet, lai pievienotos.
5. Ja ziņojums netiek parādīts, lapā izvēlieties "+" un no tuvumā pieejamo ierīču saraksta izvēlieties savu ierīci. Ja jūsu ierīce nav sarakstā, lūdzu, pievienojiet ierīci manuāli, norādot ierīces kategoriju un modeli.
6. Savienojiet savu ierīci ar bezvadu tīklu saskaņā ar lietotnē sniegtajiem norādījumiem. Ja savienojums neizdodas, rīkojieties saskaņā ar lietotnē sniegtajām instrukcijām, lai turpinātu darbību.

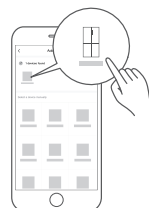

LV

## PIEZĪME

1. Pārlicinieties, ka jūsu ierīces ir ieslēgtas.
2. Savienojot ierīci ar tīklu, turiet savu mobilo tālruni pietiekami tuvu ierīcei.
3. Savienojiet savu mobilo tālruni ar mājas bezvadu tīklu un pārlicinieties, ka zināt bezvadu tīkla paroli.
4. Pārbaudiet, vai jūsu bezvadu maršrutētājs atbalsta 2,4 GHz joslu, un ieslēdziet to. Ja neesat pārlicināts, vai jūsu maršrutētājs atbalsta 2,4 GHz joslu, sazinieties ar maršrutētāja ražotāju.
5. Ierīce nevar izveidot savienojumu ar bezvadu tīklu, kam nepieciešama autentifikācija, un parasti tas tiek izmantots publiskās vietās, piemēram, viesnīcās, restorānos u. tml. Lūdzu, izveidojiet savienojumu ar bezvadu tīklu, kas neprasa autentifikāciju.
6. Savienojot ierīci ar tīklu, izslēdziet sava mobilā tālruņa funkciju WLAN+ (Android) vai WLAN Assistant (iOS).
7. Ja jūsu ierīce iepriekš ir bijusi pieslēgta bezvadu tīklam, bet tai ir nepieciešams atkārtoti izveidot savienojumu, noklikšķiniet uz "+" lietotnes Sākumlapā un pievienojiet ierīci vēlreiz, norādot ierīces kategoriju un modeli saskaņā ar lietotnē sniegtajiem norādījumiem.



# TĪRĪŠANA UN APKOPE

## Atkausēšana

- Ledusskapis ir izgatavots, pamatojoties uz gaisa dzesēšanas principu, un tādējādi tam ir automātiskā atkausēšanas funkcija. Sarmu, kas veidojas gada laiku vai temperatūras maiņas dēļ, var arī manuāli noņemt, atvienojot ierīci no strāvas padeves vai noslaukot ar sausu dvieli.

## Durvju plauktiņa tīrīšana

- Atbilstoši bultiņas virzienam zemāk redzamajā attēlā, izmantojiet abas rokas, lai saspiestu plauktiņu, paceliet to uz augšu, tad jūs to varat izņemt.
- Pēc izņemtā durvju plauktiņa nomazgāšanas jūs varat pielāgot tā uzstādīšanas augstumu atbilstoši savām vajadzībām.

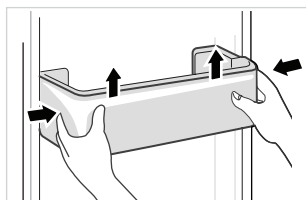

## Stikla plaukta tīrīšana

- Tā kā ledusskapja iekšējai daļai, kas nonāk saskarē ar plauktiem, ir atbalsta mehānisms, jums jāpaceļ plaukti uz augšu, un tad jūs varēsiet tos izņemt.
- Pielāgojiet vai notīriet plauktus atbilstoši savām vajadzībām.

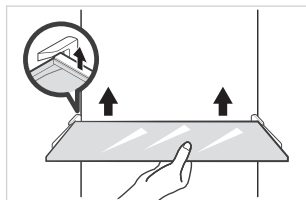

LV

## Dārzeņu atvilktnes tīrīšana

1. Izņemiet atvilktnes saturu. Turiet dārzeņu atvilktnes rokturi un pilnībā izvelciet atvilktni, līdz tā apstājas.
2. Paceliet dārzeņu atvilktni uz augšu un izvelciet to.

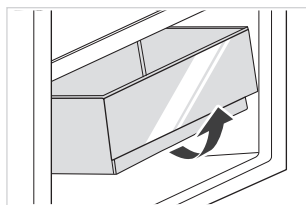

## UZMANĪBU

Tīrīšanai ieteicams izmantot mīkstus dvieļus vai sūkli, kas iemērks ūdenī, un nekorozi vis neitrālus mazgāšanas līdzekļus. Saldētavu jāiztīra ar tīru ūdeni un sausu drānu. Pirms strāvas padeves ieslēgšanas atveriet ledusskapja durvis, lai tas dabīgi nožūtu. Nelietojiet cietas birstes, tīrus tērauda gultņus, stieplu suku, abrazīvus līdzekļus, piemēram, zobu pastas, organiskos šķīdinātājus (piemēram, spirtu, acetonu, banānu eļļu utt.), verdošu ūdeni, skābus vai sārmains līdzekļus, jo tie var sabojāt ledusskapja virsmu un iekšpusi.

# DARBĪBAS TRAUCĒJUMI

Lietotājs var atrisināt šādas vienkāršas problēmas. Lūdzam sazināties ar pēcpārdošanas servisa nodaļu, ja problēmas netiek atrisinātas.

Problēma	Iespējamais iemesls
Ierīce nedarbojas	• Pārbaudiet, vai ierīce ir pieslēgta pie strāvas un vai kontaktdakša ir pareizi ievietota kontaktligzdā
	• Pārbaudiet, vai spriegums nav pārāk zems
	• Pārbaudiet, vai ir strāvas padeves pārtraukums, vai ir atslēgtas atsevišķas strāvas ķēdes
Nepatīkama smaka	• Ēdieniem ar aromātu jābūt rūpīgi iesaiņotiem
	• Pārbaudiet, vai ledusskapī neatrodas sapuvušs ēdiens
	• Iztīriet ledusskapja iekšpusi
Kompresora ilgstoša darbība	• Kompresora ilgstoša darbība vasarā ir normāla,
	• Ja apkārtējās vides temperatūra ir augsta, nav ieteicams ierīcē vienlaicīgi turēt pārāk daudz ēdiena
	• Pirms ievietošanas ierīcē ēdienus ir jāatdzesē
	• Ierīces durvis tiek atvērtas pārāk bieži
Nedeg gaismā	• Pārbaudiet, vai ledusskapis ir pievienots strāvas padevei un vai apgaismojošā spuldzīte nav bojāta
	• Bojāto spuldzīti jānomaina kvalificētam speciālistam
Durvis nevar pareizi aizvērt	• Durvis ir aizķērušās aiz pārtikas produktu iepakojumiem. Ir ievietots pārāk daudz pārtikas produktu
	• Ledusskapis ir noliekts.
Skaļi trokšņi	• Pārbaudiet, vai grīda ir līdzena un vai ledusskapis ir novietots stabili
	• Pārbaudiet, vai ierīces piederumi ir novietoti pareizās vietās

Problēma	Iespējamais iemesls
Durvju blīves cieši nepieguļ	<ul style="list-style-type: none"> <li>• Noņemiet svešķermeņus no durvju blīves</li> <li>• Uzkarsējiet durvju blīves un pēc tam tās atdzesējiet, lai atjaunotu (uzpūstiet ar elektrisko fēnu vai izmantojiet karstu dvieli)</li> </ul>
Pārplūst pilienu uztveršanas paliktnis	<ul style="list-style-type: none"> <li>• Aukstuma kamerā ir pārāk daudz pārtikas vai uzglabātā pārtika satur pārāk daudz ūdens, kā rezultātā notiek spēcīga atkausēšana</li> <li>• Durvis nav pienācīgi aizvērtas, kā rezultātā gaisa ieplūdes dēļ rodas apsarmojums un atkausēšanas rezultātā palielinās ūdens daudzums</li> </ul>
Karsts ierīces korpuss	<ul style="list-style-type: none"> <li>• Iebūvētā kondensatora siltuma izkliede caur korpusu ir norma, kad mājoklis kļūst karsts apkārtējās temperatūras dēļ. Lielas pārtikas daudzuma uzglabāšanas dēļ, kompresors var izslēgties, tāpēc nodrošiniet labu ventilāciju, lai atvieglotu siltuma izkliedēšanu</li> </ul>
Virsmas kondensācija	<ul style="list-style-type: none"> <li>• Kondensāts uz ledusskapja ārējās virsmas un durvju blīvēm ir normāla parādība, ja apkārtējā gaisa mitrums ir pārāk augsts. Vienkārši noslaukiet kondensātu ar tīru dvieli.</li> </ul>

## CE

Ar šo Midea paziņo, ka ierīce ar MSmartHome funkcionalitāti atbilst Direktīvas 2014/53/ES pamatprasībām un citiem attiecīgajiem noteikumiem. Detalizēta RED atbilstības deklarācija ir atrodama tiešsaistē [www.midea.com](http://www.midea.com) starp papildu dokumentiem jūsu ierīces produkta lapā.



2.4 GHz band:100mW max.  
5 GHz band: 100mW max.

# PIELIKUMS

Īpaši jaunajam Eiropas standartam

Tālāk tabulā norādītās daļas var iegādāties no pakalpojuma sniedzēja

Pasūtītā daļa	Nodrošina	Minimālais sagādei nepieciešamais laiks
Termostati	Profesionāls tehniskās apkopes personāls	Vismaz 7 gadus pēc pēdējā modeļa laišanas tirgū
Temperatūras sensori	Profesionāls tehniskās apkopes personāls	Vismaz 7 gadus pēc pēdējā modeļa laišanas tirgū
Drukātās shēmas plates	Profesionāls tehniskās apkopes personāls	Vismaz 7 gadus pēc pēdējā modeļa laišanas tirgū
Gaismas avoti	Profesionāls tehniskās apkopes personāls	Vismaz 7 gadus pēc pēdējā modeļa laišanas tirgū
Durvju rokturi	Profesionāli remontētāji un galalietotāji	Vismaz 7 gadus pēc pēdējā modeļa laišanas tirgū
Durvju eņģes	Profesionāli remontētāji un galalietotāji	Vismaz 7 gadus pēc pēdējā modeļa laišanas tirgū
Plauktiņi	Profesionāli remontētāji un galalietotāji	Vismaz 7 gadus pēc pēdējā modeļa laišanas tirgū
Grozi	Profesionāli remontētāji un galalietotāji	Vismaz 7 gadus pēc pēdējā modeļa laišanas tirgū
Durvju blīves	Profesionāli remontētāji un galalietotāji	Vismaz 10 gadus pēc pēdējā modeļa laišanas tirgū

LV

## Cienījamais klient

1. Ja vēlaties atgriezt vai nomainīt preci, lūdzu, sazinieties ar veikalu, kurā iegādājāties doto ierīci.

(Atcerieties paņemt līdzi pirkuma rēķinu)

2. Ja jūsu produkts sabojājas un ir jālabo, lūdzu, sazinieties ar pēcpārdošanas pakalpojumu sniedzēju.

## UZMANĪBU

Informāciju par modeli produkta datubāzē, kā arī modeļa identifikatoru var iegūt tīmekļa saitē, noskenējot QR kodu, ja tāds ir redzams uz ražojuma energoefektivitātes etiķetes.

Lai iegūtu vairāk informācijas par ierīces energoefektivitāti, apmeklējiet <https://ec.europa.eu> un meklējiet, izmantojot modeļa nosaukumu.

Modeļa nosaukumu var atrast uz ierīces marķējuma.

## Aukstākā zona ledusskapī

PĒC IZVĒLES: OK-temperatūras indikators

- OK-temperatūras indikatoru var izmantot, lai noteiktu temperatūru zem +4°C. Pakāpeniski samaziniet temperatūru, ja zīme nenorāda "OK".

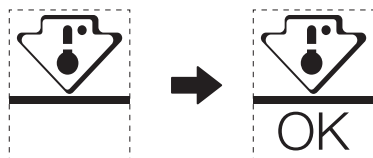

- Lai nodrošinātu pareizu temperatūru šajā zonā, neizmainiet plaukta novietojumu. Ledusskapjiem ar mākslīgi radītu gaisa padevi (apriekoti ar ventilatoru vai No Frost modeļi) aukstākās zonas simbols nav attēlots, jo temperatūra ledusskapja iekšpusē ir viendabīga.

Temperatūras indikatora iestatījums

- Lai palīdzētu pareizi iestatīt ledusskapi, tas ir aprīkots ar temperatūras indikatoru, kas uzrauga vidējo temperatūru aukstākajā zonā.
- BRĪDINĀJUMS: Šis indikators ir paredzēts tikai jūsu ledusskapim, nelietojiet to citā ledusskapī (aukstākā zona nebūs tāda pati) vai jebkādam citam mērķim.

Temperatūras pārbaude aukstākajā zonā

- Izmantojot temperatūras indikatoru, jūs varat regulāri pārbaudīt, vai aukstākās zonas temperatūra ir pareiza. Ledusskapja iekšējā temperatūra ir atkarīga no vairākiem faktoriem, piemēram, istabas apkārtējās vides temperatūras, uzglabātā pārtikas produkta daudzuma un durvju atvēršanas biežuma. Iestatot ierīci, ņemiet vērā šos faktorus.
- Ja indikators rāda "OK", tas nozīmē, ka termostats ir labi noregulēts un iekšējā temperatūra ir pareiza.
- Ja temperatūras indikators kļūst BALTS, tas nozīmē, ka temperatūra ir pārāk augsta; šādā gadījumā palieliniet ledusskapja temperatūras regulēšanas iestatījumu un pagaidiet 12 stundas, pirms veicat atkārtotu indikatora vizuālu pārbaudi. Ja ir ievietots svaigs ēdiens vai ledusskapja durvis ir atstātas atvērtas, ir iespējams, ka temperatūras indikators pēc kāda laika kļūst BALTS.

## ПИСМО ЗАХВАЛНОСТИ

Хвала вам што сте изабрали Мидеу! Пре употребе вашег новог Мидеа производа, пажљиво прочитајте упутство да бисте били сигурни да знате како да рукујете својствима и функцијама које ваш нови уређај нуди на безбедан начин.

# САДРЖАЈ

ПИСМО ЗАХВАЛНОСТИ .....	01
СПЕЦИФИКАЦИЈЕ .....	02
ПРЕГЛЕД ПРОИЗВОДА .....	03
ИНСТАЛАЦИЈА ПРОИЗВОДА .....	04
УПУТСТВО ЗА РАД .....	08
ПОДЕШАВАЊЕ И РАД АПЛИКАЦИЈЕ .....	13
ЧИШЋЕЊЕ И ОДРЖАВАЊЕ .....	15
РЕШАВАЊЕ ПРОБЛЕМА .....	16
ДОДАТАК .....	19

# СПЕЦИФИКАЦИЈЕ

Модел производа	MDRS619FIE
Називни напон/Фреквенција	220-240В-/50 Hz
Номинална Струја	1,9А
Укупан Обим	460L
Запремина Одељка За Складиштење Свеже Хране	271L
Запремина Складиштења Смрзнуте Хране	189
Време Пораста Температуре	9h
Капацитет Замрзавања	12кг/24x
Укупна Димензија(W x D x H)	835x635x1775mm



**MSmartHome**

SR

Model modula za bežičnu mrežu	MWB-S-WB01
Standardno	IEEE802.11b /g /n
Tip antene	Odštampana PCB antena
Frekvencijski opseg	2400–2483,5 MHz
Radna temperatura	od 0 °C do 85 °C/od 32 °F do 185 °F Vlažnost vazduha pri radu: od 10% do 85%
Ulazna snaga	Najviše 5 V/500 mA jednosmerne struje Snaga prenosa: <20 dBm



# ПРЕГЛЕД ПРОИЗВОДА

## Називи компоненти

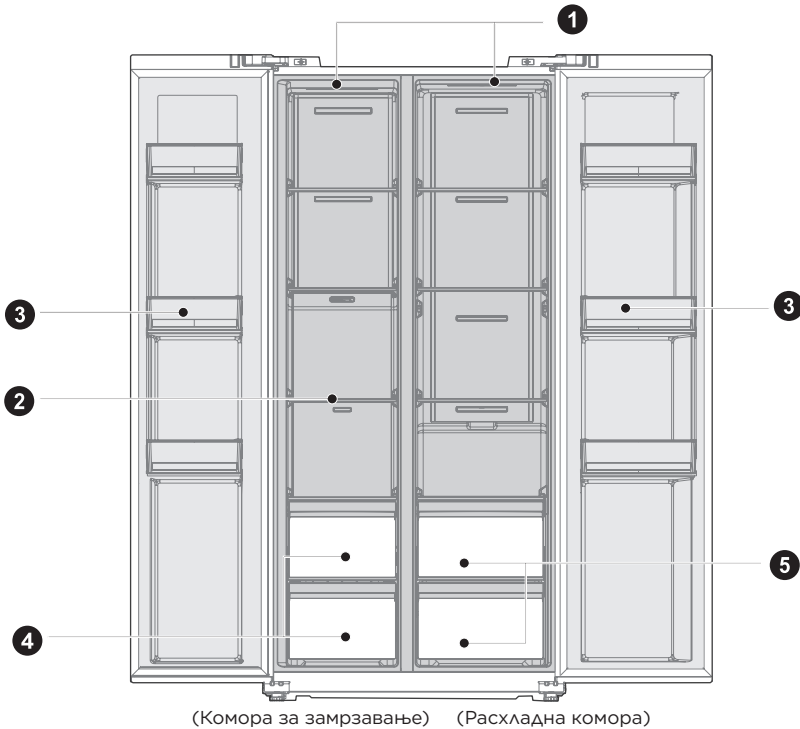

- |   |                 |   |                         |
|---|-----------------|---|-------------------------|
| 1 | ЛЕД Лампа       | 4 | Фиока                   |
| 2 | Стаклена Полица | 5 | Кутија За Воће И Поврће |
| 3 | Доор Траи       |   |                         |

### ● ПАЖЊА

Слика изнад служи само за референцу. Стварна конфигурација зависиће од физичког производа или изјаве дистрибутера

# ИНСТАЛАЦИЈА ПРОИЗВОДА

## Упутство за Инсталирање

За расхладне уређаје са климатском класом

- У зависности од климатске класе, овај расхладни уређај је намењен за употребу на температурама околине као што је наведено у следећој табели.
- Климатска класа се може наћи на натписној плочици. Производ можда неће исправно радити на температурама изван одређеног опсега.
- Климатску класу можете пронаћи на етикети производа.

Ефективни температурни опсег

- Производ је дизајниран да нормално ради у температурном опсегу одређеном у његовој класи.

Класа	Симбол	Опсег температуре околине °Ц	
		ИЕЦ 62552 (ИСО 15502)	ИСО 8561
Проширено умерена	SN	+ 10 до + 32	+ 10 до + 32
Умерена	H	+ 16 до + 32	+ 16 до + 32
Субтропска	ST	+ 16 до + 38	+ 18 до + 38
Тропска	T	+ 16 до + 43	+ 18 до + 43

SR

Димензије и Размаци

- Премала удаљеност од суседних предмета може довести до смањења способности замрзавања и повећања трошкова електричне енергије. Оставите више од 100 мм слободног простора од сваког суседног зида приликом постављања уређаја.

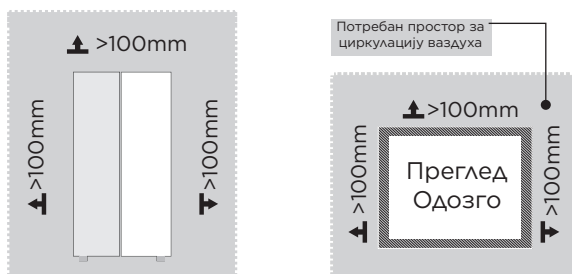

### ПАЖЊА

Слика изнад служи само за референцу. Стварна конфигурација зависиће од физичког производа или изјаве дистрибутера

Дијаграм потреба за простором (када су врата отворена и када су врата затворена)

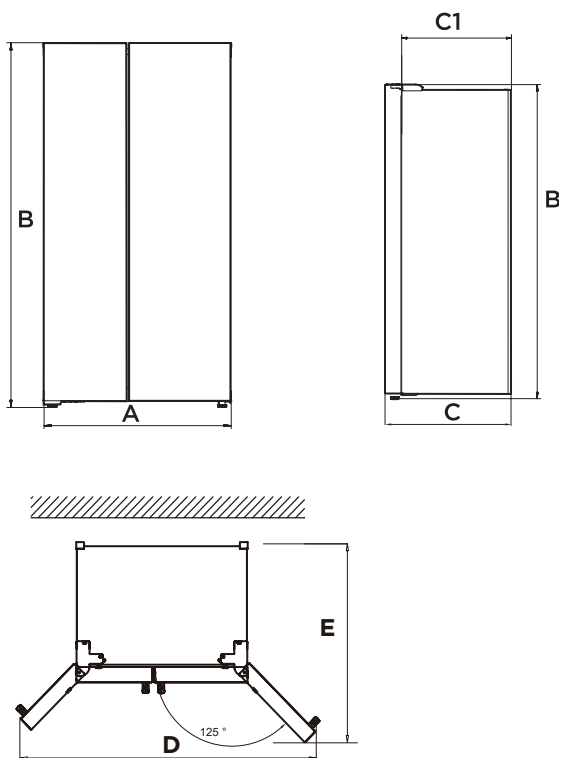

SR

Ширина	Укупна Висина	Дубина	Дубина Без врата	Ширина врата отворена 125°	Дубина врата отворена 125°
A	B	C	C1	D	E
835	1775	635	540	1411	1105

Напомена: Све димензије су у мм



## Ноге за нивелисање

Да би се избегле вибрације, јединица мора бити нивелисана.

Ако је потребно, подесите завртње за нивелисање да бисте компензовали неравни под.

Предњи део треба да буде нешто виши од задњег да би се лакше затворила врата.

Вијци за нивелисање могу се лако окренути логанним нагињањем кућишта.

Окрените завртње за нивелисање у смеру супротном од казаљке на сату  да бисте подигли јединицу, у смеру казаљке на сату  да бисте је спустили.

## Врата за нивелисање

Ако врата нису на истој висини, врата се могу подесити кључем.

А- Да бисте подигли врата, окрените матицу (1) у смеру супротном од казаљке на сату.

Б- Да бисте спустили врата, окрените матицу (1) у смеру казаљке на сату.

Ц- Када су врата правилно поравната, причврстите их навртком (2).

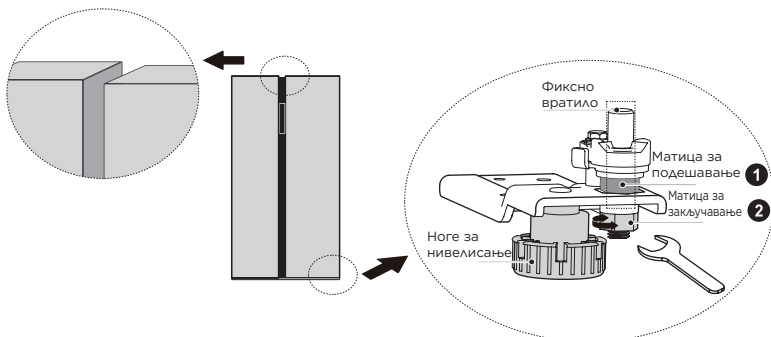

## Померање уређаја

1. Уклоните сву храну из унутрашњости уређаја.
2. Извучите утикач за напајање, уметните га и причврстите у куку за утикач на задњој страни или на врху уређаја.
3. Залепите делове као што су полице и ручка на вратима како бисте спречили да падну док померате уређај.
4. Пажљиво померајте уређај са више од две особе. Када транспортујете уређај на велике удаљености, држите уређај усправно.
5. Након инсталирања уређаја, прикључите утикач у утичницу да бисте укључили уређај.

### ПАЖЊА

Мере опреза пре операције:

Пре него што извршите промене, фрижидер мора бити искључен из струје.

Треба предузети мере предострожности како би се спречиле повреде.

## Промена светла

- Сваку замену или одржавање ЛЕД лампи треба да изврши произвођач, његов сервисер или слична квалификована особа.

### ПАЖЊА

У овај производ су укључена два енергетски ефикасна извора светлости (G).

## Повезивање уређаја

Након уградње уређаја, прикључите утикач у утичницу.

### ПАЖЊА

Након што прикључите кабл за напајање (или утикач) у утичницу, сачекајте 2 или 3 сата пре него што ставите храну у уређај. Ако додате храну пре него што се уређај потпуно охлади, храна се може покварити.

## Савети за уштеду енергије

- Не постављајте уређај близу штедњака, радијатора или других извора топлоте. Ако је температура околине висока, компресор ће радити чешће и дуже, што ће резултирати повећаном потрошњом енергије.
- Уверите се да постоји довољна вентилација на дну уређаја, на бочним странама уређаја и на задњој страни уређаја. Никада не покривајте вентилационе отворе.
- Обратите пажњу и на спецификације размака у по „Инсталација“.
- Распоред фиока, полица и регала као што је приказано на илустрацији нуди најефикасније коришћење енергије и стога га треба задржати колико год је то могуће. Све фиоке и полице треба да остану у уређају како би температура била стабилна и уштедела енергија.
- Да бисте добили већи простор за складиштење (нпр. за велику расхлађену/замрзнуту робу), средње фиоке се могу уклонити. Горње и доње фиоке и полице треба уклонити последње ако је потребно.
- Равномерно напуњен одељак фрижидера/замрзивача доприноси оптималном коришћењу енергије. Зато избегавајте празне или полупразне преграде.
- Оставите топлу храну да се охлади пре него што је ставите у фрижидер/замрзивач. Храна која се већ охладила повећава енергетску ефикасност.
- Оставите замрзнуту храну да се одмрзне у фрижидеру. Хладноћа смрзнуте хране смањује потрошњу енергије у одељку фрижидера и на тај начин повећава енергетску ефикасност.
- Отварајте врата само онолико кратко колико је потребно да бисте смањили губитак хладноће. Кратко отварање врата и њихово правилно затварање смањује потрошњу енергије.
- Заптивке на вратима вашег уређаја морају бити потпуно нетакнуте како се врата правилно затварају и да се потрошња енергије не повећава непотребно.

# УПУТСТВО ЗА РАД

## Контролна табла

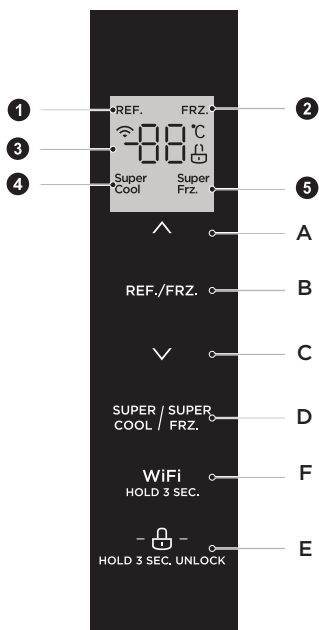

SR

	Приказ		Дугме
1	Икона Refrigerating (за хлађење)	A	Дугме Temperature up (за повећање Температуре)
2	Икона замрзавања	B	Дугме Temperature zone selection (за избор Температуре зоне)
3	Икона Temperature display (за приказ температуре)	C	Дугме Temperature down (за смањење Температуре)
4	Супер коол икона	D	Дугме Super cool/freezing (за Супер хлађење/Замрзавање)
5	Супер замрзнута икона	E	Дугме Lock/Unlock (за закључавање/Откључавање)
		F	Дугме Wireless (за бежично повезивање)





### ПАЖЊА

Стварна контролна табла може се разликовати од модела до модела.



## Приказ

- Екран фрижидера ће се потпуно осветлити када се укључи на три секунде. У међувремену звоно за покретање ће се чути и тада екран улази у нормалан приказ операције.
- Подразумевана подешавања фрижидера за комору за замрзавање и расхладну комору су 5 односно -18 степени Целзијуса, када се користи први пут.
- Када дође до грешке, екран приказује код грешке (погледајте следећу страницу); током нормалног рада, дисплеј приказује подешену температуру расхладне коморе или коморе за замрзавање.
- У већини случајева, екран је закључан и стање „“ се гаси ако се екран не користи 30 секунди или ако се врата не отворе.

## Lock / unlock (Закључавање / откључавање)



- Када се дугме за закључавање „“ - дуго притиснуто у трајању од три секунде, чује се зујалица и лого „“ светли, што указује да је екран закључан и да рад дугмета још није могућ;
- Када је екран закључан и дугме за закључавање је „“ - дуго притиснуто у трајању од три секунде, чује се зујалица и лого „“ светли, сигнализирајући да је панел дисплеја сада откључан и да је рад са дугметом сада могућ;

## Подешавање температуре расхладне коморе

- Да бисте изабрали зону подешавања температуре у расхладној комори, притисните дугме за избор температурне зоне „REF./FRZ“. Притисните „REF.“ или „“ да промените температуру у расхладној комори након што засветли икона „“.
- Опсег подешавања температуре расхладне коморе је од 2°C до 8°C.

SR

## Подешавање температуре коморе за замрзавање

- Када засветли икона притисните „REF./FRZ.“ или да промените температуру у комори за замрзавање. Притисните „FRZ.“, дугме за избор температурне зоне „“ да „“ бисте изабрали температурну зону за подешавање коморе за замрзавање.
- Расхладна комора има опсег подешавања температуре од -24°C до -16°C.

## Подешавање режима

- Температура расхладне „<sup>Super</sup>Cool“ коморе ће се аутоматски поставити на 2°C када се изабере режим супер хлађења. Најдуже време рада за овај режим је 6 сати.
- Када је режим супер хлађења искључен „<sup>Super</sup>Cool“, температура фрижидера се аутоматски враћа на поставку пре-супер хлађења.
- Када је изабран режим суперзамрзавања „<sup>Super</sup>Frz.“, температура коморе за замрзавање се аутоматски подешава на -24°C и аутоматски излази након 24 сата.
- Ако притиснете „<sup>Super</sup>Frz.“, температура коморе за замрзавање ће се аутоматски вратити на поставку пре него што сте ушли у режим супер замрзавања.

## ПАЖЊА

Према ИЕЦ62552: У 2007. години, процедура тестирања је била следећа: када је фрижидер ушао у аутоматско одмрзавање, унапред покрените режим супер замрзивача, сачекајте, а затим примените оптерећење замрзивача. Минимално време одмрзавања је 12 сати на 32°C, а максимално 72 сата. Препоручена температура: 4°C за фрижидер и 18°C за замрзивач.

## Складиштење након нестанка струје

- У случају нестанка струје, тренутно радно стање ће бити закључано и задржано до поновне електрификације.

## Код грешке

- Следећа упозорења која се појављују на дисплеју указују на одговарајуће кварове фрижидера. Иако фрижидер може и даље имати функцију хлађења са следећим кваровима, корисник треба да контактира стручњака за одржавање ради одржавања, како би се обезбедио оптимизован рад уређаја.

Код грешке	Опис Грешке
E1	Отказивање сензора температуре расхладне коморе
E2	Отказивање температурног сензора коморе за замрзавање
E5	Грешка у кругу детекције сензора за замрзавање
E6	Комуникација грешка
E7	Грешка циркулације кола за детекцију температуре

## Ван рада

- Нестанка струје: Чак и током лета, храна унутар уређаја може да се чува неколико сати у случају нестанка струје; међутим, за то време, отвори врата треба да буду сведени на минимум и не треба додавати свежу храну.
- Дуготрајно некоришћење: Након чишћења, уређај мора бити искључен из струје, а врата морају бити отворена како би се спречио мирис.
- Померање: Извадите све из фрижидера пре него што га померите, причврстите стаклене преграде, држач за поврће, фиоке коморе за замрзавање и друге предмете траком, затегните ножице за нивелисање и затворите врата. Апарат се сме померати само под углом од највише 45 степени, никако хоризонтално или наопако, и никада не вибрирати.

## ПАЖЊА

Једном када је уређај укључен, мора радити непрекидно. Уопштено, рад уређаја не сме да се прекида јер би то могло да скрати његов радни век.



## Савети за чување хране

### Одељак замрзивача

- Замрзивач је намењен за складиштење смрзнуте хране на веома ниским температурама, дуготрајно складиштење смрзнуте хране и за производњу леда.
- Користите само полице на вратима замрзивача за чување смрзнуте хране, а не за складиштење вруће хране намењене за замрзавање.
- Не стављајте свежу и смрзнуту храну једну поред друге. Замрзнута храна се може одмрзнати.
- Када замрзавате свежу храну (као што је месо, риба или сецкано месо), исеците их на делове који се могу користити истовремено.
- Чување смрзнуте хране: упутства су обично наведена на паковању, која се морају поштовати. Ако на амбалажи нема података, храну не треба чувати дуже од три месеца од дана куповине.
- Када купујете замрзнуту храну, уверите се да је замрзнута на одговарајућој температури и да паковање није оштећено.
- Замрзнуту храну треба чувати у одговарајућим паковањима да би се задржао квалитет и треба је вратити у одељак замрзивача што је пре могуће.
- Ако паковање смрзнуте хране показује влагу или неуобичајено испупчење, вероватно је да је складиштено на погрешној температури и да је садржај покварен.
- Период складиштења смрзнуте хране зависи од собне температуре, подешавања термостата, учесталости отварања врата замрзивача, врсте намирница и времена транспорта производа од продавнице до домаћинства. Увек пратите упутства одштампана на паковању и никада немојте прекорачити максимално време складиштења наведено на паковању.

SR

### Одељак за хлађење

- Да бисте смањили влагу и накнадно накупљање леда, никада не стављајте течност у фрижидеру у незатвореним посудама. Мраз има тенденцију да се концентрише у најхладнијим деловима испаривача. Чување непокривених течности резултира чешћом потребом за одлеђивањем.
- Никада не стављајте топлу храну у фрижидер. Прво треба да се охладе на собној температури, а затим да се поставе тако да се обезбеди адекватна циркулација ваздуха у фрижидеру.
- Храна или посуде за храну не би требало да додирују задњи зид фрижидера јер се могу смрзнати до зида. Немојте сувише често отворати врата фрижидера.
- Фрижидер може да држи чисто месо и рибу која је упакована у пластичну фолију или другу херметичку посуду.
- Воће и поврће без амбалаже може се ставити у део предвиђен за свеже воће и поврће.

### Препоручена температура

Оптимално подешавање температуре за складиштење хране:

- Фрижидер: 4 °Ц, замрзивач: -18 °Ц

### ПАЖЊА

Оптимално подешавање температуре сваког одељка зависи од температуре околине. Температура изнад оптималне се заснива на температури околине од 25 °Ц.

Ред	ТИП преграде	Циљна темп. [°Ц]	Одговарајућа храна
1	Фрижидер	+2 ≤ +8	За замрзавање нису погодна јаја, кувана храна, упакована храна, воће и поврће, мљечни производи, колачи, пића и друга храна.
2	(***)*-Замрзивач	≤-18	Плодови мора (риба, шкампи, шкољке), слатководни водени производи и производи од меса (препоручују се 3 месеца, што је дуже време складиштења, лошији су укус и исхрана), погодни за замрзнуту свежу храну.
3	***-Замрзивач	≤-18	Плодови мора (риба, шкампи, шкољке), слатководни водени производи и производи од меса (препоручују се 3 месеца, што је дуже време складиштења, лошији су укус и исхрана), погодни за замрзнуту свежу храну.
4	** -Замрзивач	≤-12	Плодови мора (риба, шкампи, шкољке), слатководни водени производи и производи од меса (препоручују се 3 месеца, што је дуже време складиштења, лошији су укус и исхрана), погодни за замрзнуту свежу храну.
5	*-Замрзивач	≤-6	Плодови мора (риба, шкампи, шкољке), слатководни водени производи и производи од меса (препоручују се 3 месеца, што је дуже време складиштења, лошији су укус и исхрана), погодни за замрзнуту свежу храну.
6	0-звезда	-6 ≤ 0	Свежа свињетина, говедина, риба, пилетина, нека упакована прерађена храна итд. (Препоручује се да се једе у току истог дана, по могућности не дуже од 3 дана). Делимично инкапсулирана прерађена храна (храна која се не може замрзавати).
7	Хлађење	-2 ≤ +3	Свеже/смрзнуто свињетина, говедина, пилетина, слатководни водени производи, итд. (7 дана испод 0°Ц и изнад 0°Ц се препоручује за конзумацију у току тог дана, пожељно не дуже од 2 дана). Морски плодови (мање од 0 за 15 дана, не препоручује се складиштење изнад 0°Ц).
8	Свежа храна	0 ≤ +4	Свежа свињетина, говедина, риба, пилетина, кувана храна итд. (Препоручује се да се једе у току истог дана, пожељно не дуже од 3 дана)
9	Вино	+5 ≤+20	Црвено вино, бело вино, пенушаво вино итд.

## ПАЖЊА

чувајте различите намирнице у складу са одељцима или циљном температуром складиштења коју сте купили

# ПОДЕШАВАЊЕ И РАД АПЛИКАЦИЈЕ

## Преузмите апликацију MSmartHome

На тржишту апликација (Гугл Плеј продавница, Епл Ап Стор), потражите „MSmartHome“ и пронађите апликацију MSmartHome. Преузмите и инсталирајте је на свој телефон. Апликацију можете преузети и скенирањем QR кода испод.



## Региструјте се и пријавите се

Отворите апликацију MSmartHome и креирајте нови налог да бисте започели (можете се регистровати и преко налога треће стране). Ако већ имате постојећи налог, користите налог да бисте се пријавили.



## Повежите своје уређаје на MSmartHome

1. Уверите се да је ваш мобилни телефон повезан на бежичну мрежу. Ако није, идите на Подешавања и омогућите бежичне мреже и Блутут.
2. Укључите своје уређаје.
3. Отворите апликацију MSmartHome на свом телефону.
4. Кликните да бисте додали ако се појави порука „Smart devices discovered nearby (Паметни уређаји откривени у близини)“.
5. Ако се не појави порука, изаберите „+“ на страници и изаберите свој уређај на листи доступних уређаја у близини. Ако ваш уређај није на листи, додајте га ручно према категорији уређаја и моделу уређаја.
6. Повежите свој уређај на бежичну мрежу према упутствима у апликацији. Ако веза не успе, следите упутства апликације да бисте наставили са операцијом.

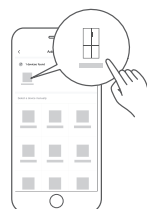

SR

## БЕЛЕШКА

1. Уверите се да су ваши уређаји укључени.
2. Држите мобилни телефон довољно близу уређаја када повезујете уређај на мрежу.
3. Повежите свој мобилни телефон са бежичном мрежом код куће и уверите се да знате лозинку за бежичну мрежу.
4. Проверите да ли ваш бежични рутер подржава опсег од 2,4 гига-херца и укључите га. Ако нисте сигурни да ли рутер подржава опсег од 2,4 гига-херца, обратите се произвођачу рутера.
5. Уређај не може да се повеже на бежичну мрежу која захтева аутентификацију и обично се појављује у јавним просторима као што су хотели, ресторани итд. Повежите се на бежичну мрежу која не захтева аутентификацију.
6. Искључите функцију VLAN+ (Андроид) или VLAN Асистант (иОС) на свом мобилном телефону када повезујете уређај на мрежу.
7. У случају да се ваш уређај раније повезао на бежичну мрежу, али мора да се поново повеже, кликните на „+“ на почетној страници апликације и поново додајте свој уређај према категорији уређаја и моделу према упутствима у апликацији.

# ЧИШЋЕЊЕ И ОДРЖАВАЊЕ

## Одмрзавање

- Фрижидер је направљен по принципу ваздушног хлађења и самим тим има функцију аутоматског одмрзавања. Мраз настао услед промене годишњег доба или температуре може се уклонити и ручно искључивањем уређаја са напајања или брисањем сувим пешкиром.

## Чишћење носача врата

- Према стрелици смера на доњој слици, обема рукама стисните тацну и гурните је нагоре, а затим је можете извадити.
- Након што је тацна извађена, можете подесити њену висину уградње у складу са вашим захтевом.

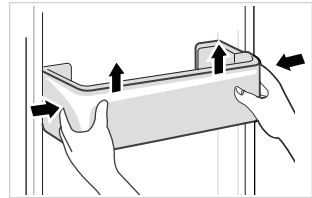

## Чишћење стаклене полице

- Пошто унутрашњи део облоге фрижидера где је у контакту са полицама има заштитни граничник, подићи ћете полице нагоре, а затим можете да је извадите.
- Подесите или очистите полице према вашим захтевима.

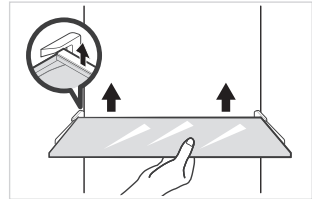

## Чишћење фиоке за поврће

1. Уклоните садржај фиоке. Држите ручку фиоке за поврће и извуците је до краја док се не заустави.
2. Подигните фиоку за поврће и уклоните је извлачењем.

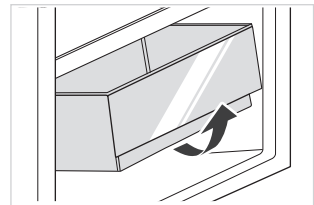

## ПАЖЊА

За чишћење се предлажу мекани пешкири или сунђер умочен у воду и неутрални детерџенти који нису корозивни. Замрзивач треба на крају очистити чистом водом и сувом крпом. Отворите врата за природно сушење пре него што се напајање укључи. Немојте користити чврсте четке, чисте челичне куглице, жичане четке, абразивна средства, као што су пасте за зубе, органски растварачи (као што су алкохол, ацетон, уље од банане, итд.), кипућу воду, киселе или алкалне предмете чистите фрижидер узимајући у обзир да то може оштетити површину фрижидера и унутрашњост.

# РЕШАВАЊЕ ПРОБЛЕМА

Корисник може да реши следеће једноставне проблеме. Позовите сервисну службу ако проблеми нису решени.

Проблем	Могући разлог
Неуспела операција	<ul style="list-style-type: none"><li>• Проверите да ли је уређај прикључен на струју или је утикач добро у контакту</li></ul>
	<ul style="list-style-type: none"><li>• Проверите да ли је напон пренизак</li><li>• Проверите да ли је дошло до нестанка струје или су се искочила делимична кола</li></ul>
Мирис	<ul style="list-style-type: none"><li>• Храна са мирисом мора бити добро умотана</li></ul>
	<ul style="list-style-type: none"><li>• Проверите да ли има труле хране</li></ul>
	<ul style="list-style-type: none"><li>• Очистите унутрашњост фрижидера</li></ul>
Дуготрајан рад компресора	<ul style="list-style-type: none"><li>• Дуги рад фрижидера је нормалан лети</li></ul>
	<ul style="list-style-type: none"><li>• када је температура околине висока Није препоручљиво имати превише хране у уређају у исто време</li></ul>
	<ul style="list-style-type: none"><li>• Храна мора да се охлади пре него што се стави у уређај</li></ul>
	<ul style="list-style-type: none"><li>• Врата се пречесто отварају</li></ul>
Светлост не успева да се упали	<ul style="list-style-type: none"><li>• Проверите да ли је фрижидер прикључен на напајање и да ли је осветљено светло оштећено</li></ul>
	<ul style="list-style-type: none"><li>• Нека вам светло замени специјалиста</li></ul>
Врата се не могу правилно затворити	<ul style="list-style-type: none"><li>• Врата су заглављена пакетима хране Стављено је превише хране</li></ul>
	<ul style="list-style-type: none"><li>• Фрижидер је нагнут.</li></ul>
Гласни шумови	<ul style="list-style-type: none"><li>• Проверите да ли је под раван и да ли је фрижидер стабилно постављен</li></ul>
	<ul style="list-style-type: none"><li>• Проверите да ли је прибор постављен на одговарајућа места</li></ul>

Проблем	Могући разлог
Заптивка на вратима није чврста	<ul style="list-style-type: none"> <li>Уклоните стране материје са заптивке врата</li> <li>Загрејте заптивку врата, а затим је охладите за рестаурацију (или је издувајте електричним сушачем или користите врући пешкир за грејање)</li> </ul>
Посуда за воду се прелива	<ul style="list-style-type: none"> <li>У комори је превише хране или храна садржи превише воде, што доводи до јаког одмрзавања</li> <li>Врата нису добро затворена, што доводи до смрзавања услед уласка ваздуха и повећане количине воде услед одмрзавања</li> </ul>
Топло становање	<ul style="list-style-type: none"> <li>Одвођење топлоте уграђеног кондензатора преко кућишта, што је нормално. Када се кућиште загреје због високе температуре околине, складиштења превише хране или искључивања компресора, обезбедите звучну вентилацију како бисте олакшали одвођење топлоте</li> </ul>
Површинска кондензација	<ul style="list-style-type: none"> <li>Кондензација на спољашњој површини и заптивкама на вратима фрижидера је нормална када је влажност околине превисока. Само обришите кондензат чистим пешкиром.</li> </ul>

## CE

Мидеа овим изјављује да уређај са МСмартХоме функционалношћу испуњава битне захтеве и друге релевантне одредбе Директиве 2014/53/ЕУ. Детаљна РЕД изјава о усаглашености може се наћи на мрежи на [www.midea.com](http://www.midea.com) међу додатним документима на страници производа за ваш уређај.



2.4 GHz band: 100mW max.  
5 GHz band: 100mW max.



# ДОДАТАК

Специјално за нови европски стандард

Наручени делови у следећој табели могу се набавити преко канала сервис провајдера

Наручени део	Обезбеђује	Минимално време потребно за обезбеђивање
Термостати	Професионално особље за одржавање	Најмање 7 година након што је последњи модел лансиран на тржиште
Сензори температуре	Професионално особље за одржавање	Најмање 7 година након што је последњи модел лансиран на тржиште
Штампане плоче	Професионално особље за одржавање	Најмање 7 година након што је последњи модел лансиран на тржиште
Извори светлости	Професионално особље за одржавање	Најмање 7 година након што је последњи модел лансиран на тржиште
Кваке	Професионални сервисери и крајњи корисници	Најмање 7 година након што је последњи модел лансиран на тржиште
Шарке за врата	Професионални сервисери и крајњи корисници	Најмање 7 година након што је последњи модел лансиран на тржиште
Тацне	Професионални сервисери и крајњи корисници	Најмање 7 година након што је последњи модел лансиран на тржиште
Корпе	Професионални сервисери и крајњи корисници	Најмање 7 година након што је последњи модел лансиран на тржиште
Заптивке за врата	Професионални сервисери и крајњи корисници	Најмање 10 година након што је последњи модел лансиран на тржиште

SR

## Драгом купцу

1. Ако желите да вратите или замените производ, обратите се продавници у којој купујете.

(Не заборавите да понесете рачун за куповину)

2. Ако се ваш производ поквари и треба да се поправи, обратите се добављачу услуга након продаје.

## ПАЖЊА

Информације о моделу у бази података производа, као и идентификатор модела, могу се добити преко веб везе скениране QR кодом, ако постоји, на етикети енергетске ефикасности производа.

За више информација о енергетској ефикасности уређаја, посетите <https://ec.europa.eu> и претражите користећи назив модела.

Назив модела се може наћи на етикети уређаја.

## Најхладнија зона у фрижидеру

ОПЦИОНО: ОК-индикатор температуре

- Индикатор температуре ОК се може користити за одређивање температура испод +4°C. Постепено смањите температуру ако знак не показује „ОК“.

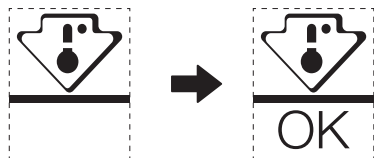

- Да бисте обезбедили температуру у овој области, немојте мењати положај полице. Фрижидери са појачаним ваздухом (опремљени вентилатором или модели Без замрзавања), симбол најхладније зоне није представљен јер је температура унутра хомогена.

Подешавање индикатора температуре

- Да би вам помогао да добро поставите фрижидер, опремљен је индикатором температуре који ће пратити просечну температуру у најхладнијој зони.
- УПОЗОРЕЊЕ: Овај индикатор је намењен за рад само са вашим фрижидером, немојте га користити у другом фрижидеру (у ствари, најхладнија зона није иста) или за било коју другу употребу.

Провера температуре у најхладнијој зони

- Помоћу индикатора температуре можете редовно проверавати да ли је температура најхладније зоне тачна. Заиста, унутрашња температура фрижидера зависи од неколико фактора као што су температура околине у просторији, количина ускладиштене хране и учесталост отварања врата. Узмите ове факторе у обзир приликом подешавања уређаја.
- Када индикатор покаже «ОК», то значи да је ваш термостат добро подешен и да је унутрашња температура исправна.
- Ако индикатор температуре постане БЕО, то значи да је температура превисока; у овом случају, повећајте поставку контроле температуре у фрижидеру и сачекајте 12 сати пре него што извршите нову визуелну инспекцију индикатора. Када се унесе свежа храна или врата оставе отворена, могуће је да индикатор температуре после неког времена постане БЕО.

## PISMO ZAHVALNOSTI

Hvala što ste odabrali Midea! Prije korištenja vašeg novog Midea proizvoda, molimo vas da temeljito pročitate ovaj priručnik kako biste bili sigurni da znate kako na siguran način rukovati značajkama i funkcijama koje nudi vaš novi uređaj.

# SADRŽAJ

PISMO ZAHVALNOSTI	01
SPECIFIKACIJE	02
PREGLED PROIZVODA	03
INSTALACIJA PROIZVODA	04
UPUTE ZA UPORABU	08
POSTAVLJANJE I RAD APLIKACIJE	13
ČIŠĆENJE I ODRŽAVANJE	15
RJEŠAVANJE PROBLEMA	16
DODATAK	19

# SPECIFIKACIJE

Model proizvoda	MDRS619FIE
Nazivni Napon / Frekvencija	220-240V~/50Hz
Nazivni Napon	1,9A
Ukupan Volumen	460L
Zapremina Odjeljka Za Čuvanje Svježih Namirnica	271L
Zapremina Odjeljka Za Čuvanje Zamrznutih Namirnica	189
Vrijeme Trajanja Porasta Temperature	9h
Kapacitet Zamrzavanja	12kg/24h
Ukupne Dimenzije (Š x D x V)	835x635x1775mm



**MSmartHome**

<b>Model modula bežične mreže</b>	<b>MWB-S-WB01</b>
Standardno	IEEE802.11b /g /n
Tip antene	Tiskana PCB antena
Frekvencijski pojas	2400 – 2483.5 MHz
Radna temperatura	0 °C ~ 85 °C /32 °F ~185 °F Vlažnost u radu: 10 % ~ 85 %
Ulazna struja	maksimalno DC5 V/500 mA Jačina prijena: <20 dBm

HR

# PREGLED PROIZVODA

## Nazivi komponenti

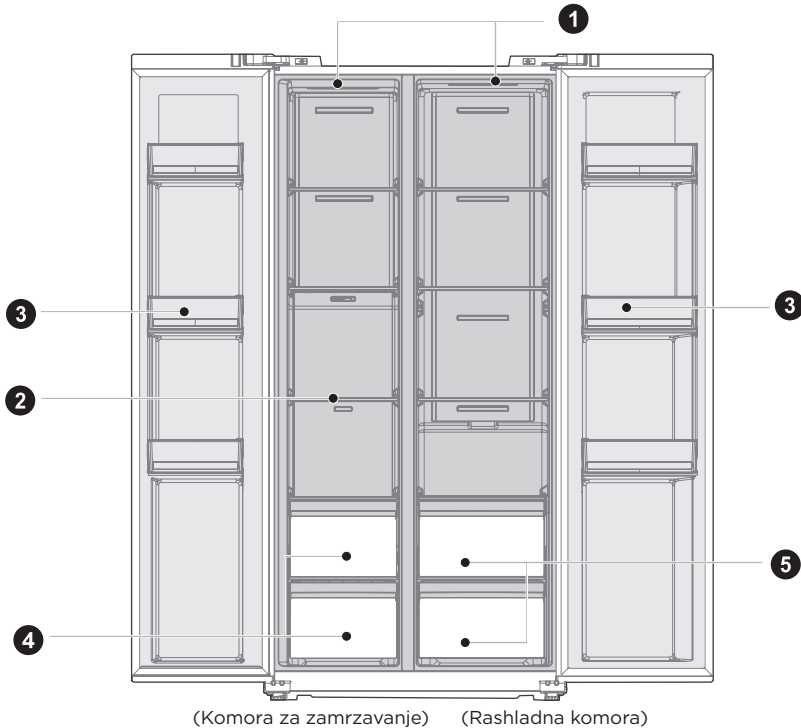

- 1 Led Svjetiljka
- 2 Staklena Polica
- 3 Ladica Za Vrata

- 4 Ladica
- 5 Ladica Za Voće I Povrće

### ● PAŽNJA

Gornja slika služi samo za orijentaciju. Stvaran izgled ovisi o fizičkom proizvodu ili izjavi distributera

# INSTALACIJA PROIZVODA

## Upute za Instalaciju

Za uređaje za hlađenje s klimatskom klasom

- Ovisno o klimatskoj klasi, ovaj je rashladni uređaj dizajniran za uporabu na temperaturama okoliša navedenim u sljedećoj tablici.
- Klimatska klasa navedena je na natpisnoj pločici. Proizvod možda neće ispravno raditi na temperaturama izvan navedenog raspona.
- Klimatsku klasu možete pronaći na etiketi proizvoda.

Učinkovit raspon temperature

- Proizvod je dizajniran za normalan rad u temperaturnom rasponu određenom njegovom oznakom klase.

Razred	Simbol	Raspon temperature okoliša °C	
		IEC 62552 (ISO 15502)	ISO 8561
Umjeren u širem pojasu	SN	+ 10 do + 32	+ 10 do + 32
Umjeren	N	+ 16 do + 32	+ 16 do + 32
Suptropski	ST	+ 16 do + 38	+ 18 do + 38
Tropski	T	+ 16 do + 43	+ 18 do + 43

HR

Dimenzije i Razmaci

- Premala udaljenost od susjednih predmeta može dovesti do smanjenja sposobnosti zamrzavanja i povećanja troškova električne energije. Prilikom postavljanja uređaja ostavite više od 100 mm slobodnog prostora od svakog susjednog zida.

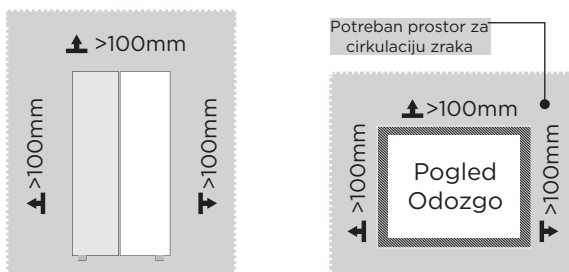

### PAŽNJA

Gornja slika služi samo za orijentaciju. Stvaran izgled ovisi o fizičkom proizvodu ili izjavi distributera

Dijagram potrebnog prostora (kada su vrata otvorena i kada su vrata zatvorena)

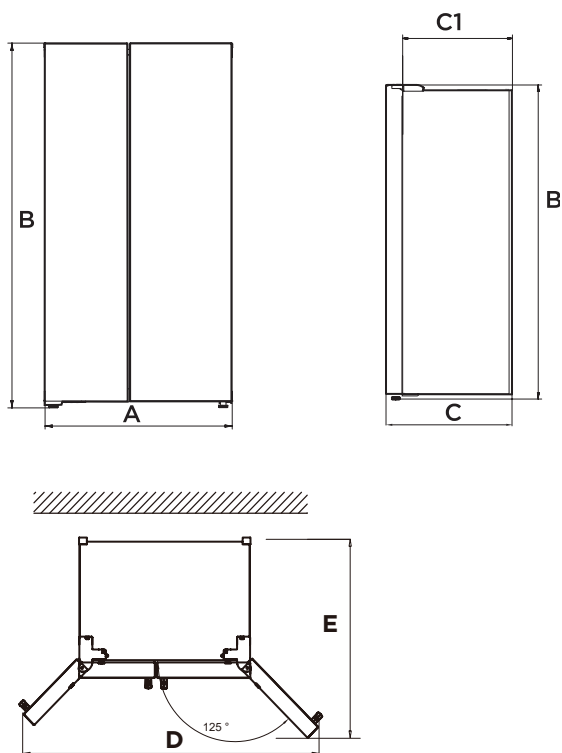

HR

Širina	Ukupna Visina	Dubina	Dubina Bez vrata	Širina vrata otvorena 125°	Dubina vrata otvorena 125°
A	B	C	C1	D	E
835	1775	635	540	1411	1105

Napomena: Sve dimenzije u mm

## Noge za izravnavanje

Kako biste izbjegli vibracije, uređaj mora biti niveliran.

Ako je potrebno, podesite vijke za izravnavanje kako biste kompenzirali neravnine poda.

Prednja strana treba biti malo viša od stražnje kako bi se pomoglo pri zatvaranju vrata.

Vijci za niveliranje mogu se lako okrenuti laganim naginjanjem kućišta.

Okrenite vijke za niveliranje u smjeru suprotnom od kazaljke na satu ↺ za podizanje jedinice, u smjeru kazaljke na satu ↻ za spuštanje.

## Niveliranje vrata

Ako vrata nisu na istoj visini, vrata se mogu podesiti ključem.

**A-** Za podizanje vrata okrenite maticu (1) u smjeru suprotnom od kazaljke na satu.

**B-** Za spuštanje vrata okrenite maticu (1) u smjeru kazaljke na satu.

**C-** Kada su vrata pravilno poravnata, pričvrstite ih maticom (2).

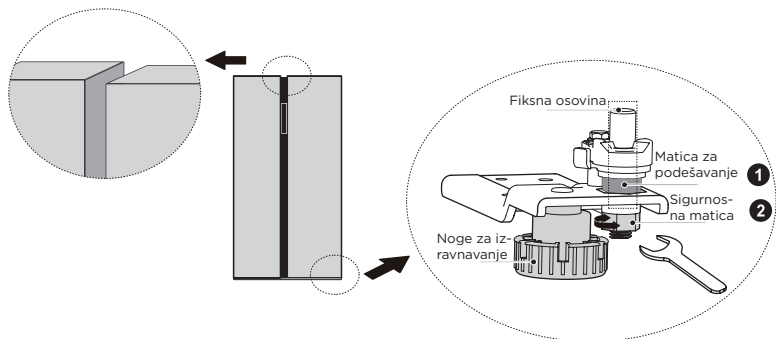

## Premještanje aparata

1. Uklonite svu hranu iz unutrašnjosti uređaja.
2. Izvucite utikač, umetnite ga i pričvrstite u kuku za utikač na stražnjoj ili gornjoj strani uređaja.
3. Zalijepite dijelove kao što su police i ručka na vratima kako biste spriječili da otpadnu tijekom pomicanja uređaja.
4. Pažljivo premještajte uređaj s više od dvije osobe. Kada prenosite uređaj na velike udaljenosti, držite ga uspravno.
5. Nakon postavljanja uređaja, uključite utikač u utičnicu kako biste uključili uređaj.

### ⚠ PAŽNJA

Mjere opreza prije operacije:

Prije izmjena hladnjak mora biti isključen iz struje.

Potrebno je poduzeti mjere opreza kako bi se spriječile bilo kakve osobne ozljede.



## Mijenjanje svjetla

- Svaka zamjena ili održavanje LED svjetiljki namijenjena je proizvođaču, njegovom serviseru ili sličnoj kvalificiranoj osobi.

### PAŽNJA

Ovaj proizvod sadrži dva izvora svjetlosti razreda energetske učinkovitosti (G).

## Spajanje aparata

Nakon postavljanja uređaja, uključite utikač u utičnicu.

### PAŽNJA

Nakon što spojite kabel za napajanje (ili utikač) u utičnicu, pričekajte 2 ili 3 sata prije nego što stavite hranu u uređaj. Ako dodate hranu prije nego što se uređaj potpuno ohladi, hrana bi se mogla pokvariti.

## Savjeti za uštedu energije

- Ne postavljajte uređaj blizu štednjaka, radijatora ili drugih izvora topline. Ako je temperatura okoline visoka, kompresor će raditi češće i duže, što rezultira povećanom potrošnjom energije.
- Uvjerite se da postoji dovoljna ventilacija na dnu uređaja, na bočnim stranama uređaja i na stražnjoj strani uređaja. Nikada ne prekrivajte otvore za ventilaciju.
- Pridržavajte se i dimenzija razmaka u poglavlju „Ugradnja“.
- Raspored fioka, polica i regala kao što je prikazano na slici nudi najefikasnije korišćenje energije i stoga ga treba zadržati koliko god je to moguće. Sve ladice i police trebaju ostati u uređaju kako bi se temperatura održala stabilnom i uštedjela energija.
- Da biste dobili veći prostor za skladištenje (npr. za velike rashlađene/zamrznute proizvode), srednje ladice se mogu ukloniti. Gornje i donje ladice i police treba ukloniti posljednje ako je potrebno.
- Ravnomjerno napunjen pretinac hladnjaka/zamrzivača doprinosi optimalnom korištenju energije. Stoga izbjegavajte prazne ili poluprazne pregrade.
- Ostavite toplu hranu da se ohladi pre nego što je stavite u frižider/zamrzivač. Hrana koja se već ohladila povećava energetska efikasnost.
- Ostavite smrznutu hranu da se odleđi u hladnjaku. Hladnoća smrznute hrane smanjuje potrošnju energije u odeljku frižidera i na taj način povećava energetska efikasnost.
- Otvorite vrata samo nakratko koliko je potrebno kako biste smanjili gubitak hladnoće. Kratko otvaranje vrata i njihovo pravilno zatvaranje smanjuje potrošnju energije.
- Brtve na vratima vašeg uređaja moraju biti potpuno netaknute kako se vrata pravilno zatvaraju i da se potrošnja energije ne povećava nepotrebno.

# UPUTE ZA UPORABU

## Upravljačka ploča

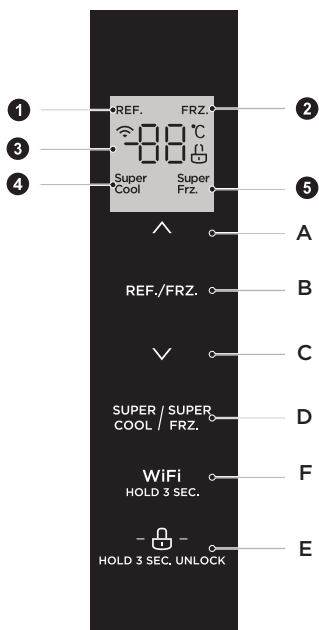

HR

	Zaslon		Dugme
1	Ikona za hlađenje	A	Gumb za povećanje temperature
2	Ikona zamrzavanja	B	Gumb za odabir temperaturne zone
3	Ikona prikaza temperature	C	Gumb za smanjenje temperature
4	Super hladno ikona	D	Super cool/freezing (Super hladno / zamrzavanje)
5	Ikona Super zamrzavanje	E	Gumb za Lock/Unlock (Zaključavanje/ Otključavanje)
		F	Gumb za Wireless (Bežični rad)





### ● PAŽNJA

Stvarna upravljačka ploča može se razlikovati od modela do modela.



## Zaslon

- Kad elektrificirate hladnjak, zaslon će se ukupno prikazivati 3 sekunde. U međuvremenu će se oglasiti signal za pokretanje i tada zaslon ulazi u uobičajeni prikaz rada.
- Prilikom prvog korištenja hladnjaka, zadana temperatura rashladne komore i komore za zamrzavanje je 5 °C/ -18 °C.
- Kada dođe do pogreške, na zaslonu će se prikazati kôd pogreške (pogledajte sljedeću stranicu); tijekom standardnog rada na zaslonu je prikazana podešena temperatura hladnjaka ili zamrzivača.
- U normalnim okolnostima, ako nema rada na zaslonu ili otvaranja vrata unutar 30 sekundi, zaslon se zaključava i stanje „“ se isključuje.



## Lock / unlock (Otključavanje / zaključavanje)

- U otključanom stanju, dugo pritisnite tipku za zaključavanje „“ - 3 sekunde, unesite stanje zaključavanja, logo „“ će zasvijetliti i oglasiti će se zvučni signal, to znači da je zaslon zaključan, u ovom trenutku ne može se provesti rad gumba;
- U zaključanom stanju, dugo pritisnite tipku za zaključavanje „“ - 3 sekunde, unesite otključano stanje, logo „“ će zasvijetliti i oglasiti će se zvučni signal, to znači da je zaslon otključan, u ovom trenutku može se implementirati rad gumba;





## Postavka temperature rashladne komore

- Pritisnite tipku za odabir temperaturne zone „REF./FRZ“ za odabir temperaturne zone rashladne komore Ikona „REF.“ će zasvijetliti, a zatim pritisnite „“ ili „“ za podešavanje temperature rashladne komore.
- Raspon podešavanja temperature za rashladnu komoru je 2 °C -8 °C.

## Postavka temperature komore za zamrzavanje

- Pritisnite tipku za odabir temperaturne zone „REF./FRZ“ za odabir temperaturne zone zamrzivača, zasvijetlit će ikona „FRZ.“, a zatim pritisnite „“ ili „“ za podešavanje temperature zamrzivača.
- Raspon podešavanja temperature za rashladnu komoru je -24 °C -16 °C.

## Postavka načina rada

- Kad je podešena postavka super hladno „“, temperatura rashladne komore će se automatski podesiti na 2 °C, a najdulje vrijeme rada ove postavke je 6 sati.
- Izadište iz postavke super hladno „“, temperatura rashladne komore će se automatski vratiti na temperaturu podešenu prije supercool postavke.
- Kad je podešen način zamrzavanja „“, temperatura komore za zamrzavanje automatski će se podesiti na -24 °C i izaći nakon 24 sata rada.
- Izadište iz postavke super zamrzavanje „“, temperatura komore za zamrzavanje automatski će se vratiti na podešenu temperaturu prije postavke super zamrzavanja.

## PAŽNJA

Prema IEC62552 : 2007, sljedeći su uvjeti ispitivanja: pokrenite način rada brzo zamrzavanje unaprijed, pričekajte kada hladnjak uđe u automatsko odmrzavanje, a zatim napunite zamrzivač.

Maksimalno vrijeme odmrzavanja je 72 sata, a minimalno 12 sati na 32 °C.

Preporučena postavka: rashladna komora 4 °C, zamrzivač - 18 °C.

## Skladištenje nakon nestanka struje

- U slučaju nestanka struje, trenutno radno stanje bit će zaključano i održavat će se do ponovne elektrifikacije.

## Šifre pogreške

- Sljedeća upozorenja koja se pojavljuju na zaslonu ukazuju na odgovarajuće kvarove hladnjaka. Iako hladnjak i dalje može imati funkciju hladnog skladištenja sa sljedećim kvarovima, korisnik mora kontaktirati stručnjaka za održavanje radi održavanja kako bi osigurao optimiziran rad uređaja.

Šifre pogreške	Opis Greške
E1	Kvar osjetnika temperature rashladne komore
E2	Kvar osjetnika temperature komore za zamrzavanje
E5	Pogreška kruga detekcije senzora smrzavanja
E6	Pogreška u komunikaciji
E7	Pogreška senzora temperature

## Izvan pogona

- Prekid napajanja: U slučaju nestanka struje, čak i ako je ljeti, hrana unutar uređaja može se čuvati nekoliko sati; tijekom nestanka struje, vrijeme otvaranja vrata se smanjuje i više svježe hrane ne smije se stavljati u uređaj.
- Dugotrajna neuporaba: Uređaj se mora isključiti, a zatim očistiti; zatim su vrata otvorena kako bi se spriječio miris.
- Premještanje: Prije pomicanja hladnjaka izvadite sve predmete van, pričvrstite staklene pregrade, držač za povrće, ladice zamrzivača i sl., ljepljivom trakom i zategnite nožice za izravnavanje; zatvorite vrata i pričvrstite ih ljepljivom trakom. Tijekom kretanja, aparat ne smije biti postavljen naopako ili vodoravno, niti treba vibrirati; nagib tijekom kretanja ne smije biti veći od 45 °.

## PAŽNJA

Uređaj mora stalno raditi jednom kad ga pokrenete. Općenito, rad uređaja se ne smije prekidati; u suprotnom može doći do narušavanja vijeka trajanja.

## Savjeti za spremanje hrane

### Odjeljak zamrzivača

- Zamrzivač je namijenjen za čuvanje hrane smrznute na vrlo niskim temperaturama, dugotrajnu pohranu smrznute hrane, te za proizvodnju leda.
- Police u vratima zamrzivača koristite samo za čuvanje smrznute hrane, ne za spremanje vruće hrane namijenjene zamrzavanju.
- Ne stavljajte svježiu i smrznutu hranu jednu pored druge. Zamrznuta hrana se može otopiti.
- Kada zamrzavate svježe namirnice (kao što su meso, riba ili sjeckano meso), izrežite ih na dijelove koji se mogu koristiti u isto vrijeme.
- Čuvanje smrznute hrane: upute kojih se morate pridržavati su obično navedene na pakiranjima. Ako nema podataka na pakiranju, hrana se ne smije čuvati dulje od tri mjeseca od datuma kupnje.
- Kada kupujete smrznutu hranu, provjerite je li zamrznuta na odgovarajućoj temperaturi i da pakiranje nije oštećeno.
- Smrznutu hranu treba čuvati u prikladnim pakiranjima kako bi zadržala kvalitetu i treba je vratiti u odjeljak za zamrzavanje što je prije moguće.
- Ako pakiranje zamrznute hrane pokazuje vlagu ili abnormalno ispupčenje, vjerojatno je pohranjeno na pogrešnoj temperaturi i sadržaj je pokvaren.
- Vrijeme skladištenja zamrznute hrane ovisi o sobnoj temperaturi, postavci termostata, učestalosti otvaranja vrata zamrzivača, vrsti hrane i vremenu transporta proizvoda od trgovine do kućanstva. Uvijek slijedite upute otisnute na pakiranju i nikada ne prekoračujte maksimalno vrijeme skladištenja navedeno na pakiranju.

### Rashladni odjeljak

- Kako biste smanjili vlagu i kasnije nakupljanje leda, nikada ne stavljajte tekućinu u hladnjak u nezatvorenim spremnicima. Mraz se koncentrira u najhladnijim dijelovima isparivača. Čuvanje nepokrivenih tekućina dovodi do češće potrebe za odleđivanjem.
- Nikada ne stavljajte toplu hranu u hladnjak. Najprije je treba ohladiti na sobnoj temperaturi, a zatim ih staviti u hladnjak kako bi se osigurala odgovarajuća cirkulacija zraka.
- Hrana ili posude za hranu ne bi smjele dodirivati stražnju stijenku hladnjaka jer bi se mogle zamrznuti za stijenku. Nemojte stalno otvarati vrata hladnjaka.
- Meso i čistu ribu (pakiranu u pakiranje ili plastičnu foliju) možete staviti u hladnjak, i mogu se koristiti unutar 1-2 dana.
- Voće i povrće bez ambalaže može se stavljati u dio predviđen za svježe voće i povrće.

### Preporučena temperatura

Optimalna postavka temperature za čuvanje hrane:

- Hladnjak: 4°C, Zamrzivač: -18 °C

### PAŽNJA

Optimalna postavka temperature svakog odjeljka ovisi o temperaturi okoline. Iznad optimalne temperature temelji se na temperaturi okoline od 25°C.

Narudžba	Pretinci TIP	Ciljna temperatura pohrane [°C]	Prikladna hrana
1	Hladnjak	+2 ≤ +8	Jaja, kuhana hrana, pakirana hrana, voće i povrće, mliječni proizvodi, kolači, pića i druga hrana nisu prikladni za zamrzavanje.
2	(***)*-Zamrzivač	≤-18	Morski plodovi (riba, škamp, školjke), proizvodi iz slatkovodnih voda i mesni proizvodi (preporučeno 3 mjeseca, što je duže vrijeme skladištenja, to je lošiji okus i nutritivna vrijednost), prikladno za smrznutu svježiju hranu.
3	***-Zamrzivač	≤-18	Morski plodovi (riba, škamp, školjke), proizvodi iz slatkovodnih voda i mesni proizvodi (preporučeno 3 mjeseca, što je duže vrijeme skladištenja, to je lošiji okus i nutritivna vrijednost), prikladno za smrznutu svježiju hranu.
4	** -Zamrzivač	≤-12	Morski plodovi (riba, škamp, školjke), proizvodi iz slatkovodnih voda i mesni proizvodi (preporučeno 3 mjeseca, što je duže vrijeme skladištenja, to je lošiji okus i nutritivna vrijednost), prikladno za smrznutu svježiju hranu.
5	*-Zamrzivač	≤-6	Morski plodovi (riba, škamp, školjke), proizvodi iz slatkovodnih voda i mesni proizvodi (preporučeno 3 mjeseca, što je duže vrijeme skladištenja, to je lošiji okus i nutritivna vrijednost), prikladno za smrznutu svježiju hranu.
6	0 zvjezdica	-6 ≤ 0	Svježa svinjetina, govedina, riba, piletina, određena zapakirana prerađena hrana, itd. (Preporučuje se pojesti unutar istog dana, po mogućnosti ne duže od 3 dana). Djelomično inkapsulirana prerađena hrana (hrana koja se ne može zamrzavati).
7	Hlađenje	-2 ≤ +3	Svježa/smrznuta svinjetina, govedina, piletina, proizvodi iz slatkovodnih voda, itd. (7 dana ispod 0°C i iznad 0°C preporučuje se konzumacija unutar tog dana, po mogućnosti ne više od 2 dana). Plodovi mora (manje od 0 za 15 dana, ne preporučuje se čuvanje iznad 0°C).
8	Svježa hrana	0 ≤ +4	Svježa svinjetina, govedina, riba, piletina, kuhana hrana, itd. (preporučuje se pojesti unutar istog dana, po mogućnosti ne duže od 3 dana)
9	Vino	+5 ≤ +20	Crno vino, bijelo vino, pjenušac itd.

HR

## PAŽNJA

pohranite različite namirnice u skladu s odjeljcima ili ciljanom temperaturom skladištenja kupljene hrane

# POSTAVLJANJE I RAD APLIKACIJE

## Preuzmite aplikaciju MSmarthome

Na tržištu aplikacija (Google Play Store, Apple App Store), potražite „MSmartHome“ i pronađite aplikaciju MSmarthome. Preuzmite ga i instalirajte na svoj telefon. Aplikaciju možete preuzeti i skeniranjem QR koda ispod.



## Registrirajte se i prijavite se

Otvorite aplikaciju MSmarthome i kreirajte novi nalog za početak (možete se registrirati i putem naloga treće strane). Ako ste već imali postojeći nalog, koristite nalog za prijavu.



## Povežite svoje uređaje s MSmarthome

1. Provjerite je li vaš mobilni telefon povezan na bežičnu mrežu. Ako nije, idite na Postavke i omogućite bežične mreže i Bluetooth.
2. Uključite svoje uređaje.
3. Otvorite aplikaciju MSmarthome svom telefonu.
4. Ako se pojavi poruka „Smart devices discovered nearby (Pametni uređaji otkriveni u blizini)“, kliknite za dodavanje.
5. Ako se ne pojavi poruka, odaberite „+“ na stranici i odaberite svoj uređaj na listi dostupnih uređaja u blizini. Ako vaš uređaj nije na listi, dodajte svoj uređaj ručno prema kategoriji uređaja i modelu uređaja.
6. Povežite uređaj s bežičnom mrežom prema uputama na aplikaciji. Ako veza ne uspije, slijedite upute koje daje aplikacija da nastavite s operacijom.

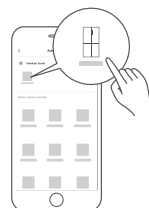

## BILJEŠKA

1. Provjerite jesu li vaši uređaji uključeni.
2. Držite svoj mobilni telefon dovoljno blizu uređaja kada povezujete uređaj s mrežom.
3. Povežite svoj mobilni telefon s bežičnom mrežom kod kuće i provjerite znate li lozinku bežične mreže.
4. Provjerite podržava li vaš bežični usmjerivač 2,4 GHz mrežu i uključite ga. Ako niste sigurni da li ruter podržava opseg od 2,4 GHz, obratite se proizvođaču rutera.
5. Uređaj se ne može spojiti na bežičnu mrežu koja zahtijeva autentifikaciju i obično se pojavljuje na javnim mjestima kao što su hoteli, restorani itd. Povežite se na bežičnu mrežu koja ne zahtijeva autentifikaciju.
6. Isključite funkciju WLAN+ (Android) ili WLAN Assistant (iOS) na svom mobilnom telefonu kada povezujete uređaj na mrežu.
7. U slučaju da se vaš uređaj prije povezivao s bežičnom mrežom, ali se mora ponovno spojiti, kliknite "+" na početnoj stranici aplikacije i ponovno dodajte svoj uređaj prema kategoriji uređaja i modelu prema uputama u aplikaciji.



# ČIŠĆENJE I ODRŽAVANJE

## Odmrzavanje

- Hladnjak se sastoji ovisno o principu hlađenja zraka i stoga ima funkciju automatskog odmrzavanja. Mraz formiran zbog promjene sezone ili temperature također se može ručno ukloniti odvajanjem uređaja iz napajanja ili brisanjem suhom ručnikom.

## Čišćenje nosača vrata

- Objema rukama čvrsto prihvatite policu kako je označeno bočnim strelicama na slici, podignite je i izvadite.
- Nakon pranja je vratite u hladnjak i podesite njezinu visinu po želji.

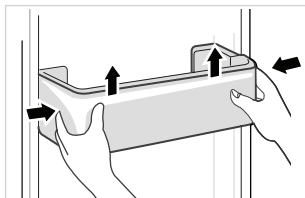

## Čišćenje staklene police

- Kao unutarnji dio hladnjaka gdje kontakt s policama ima zapornicu, podignite police prema gore, a zatim ih možete izvaditi.
- Prilagodite ili očistite police prema vašim zahtjevima.

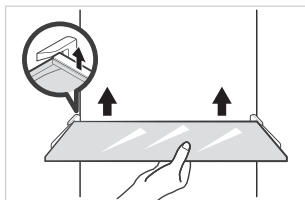

## Čišćenje ladice za povrće

1. Izvadite sadržaj ladice. Držite ručku ladice za povrće i potpuno je izvucite dok se ne zaustavi.
2. Podignite ladicu za povrće i izvadite je izvlačenjem.

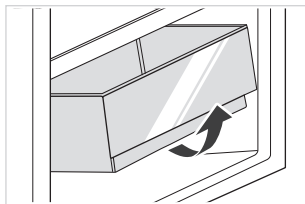

## PAŽNJA

Za čišćenje se preporučuju mekane krpe ili spužva umočeni u vodu, i nekorozivni neutralni deterdženti. Zamrzivač očistite čistom vodom i suhom krpom. Nakon čišćenja otvorite vrata i ostavite da se unutrašnjost prirodno osuši prije ponovnog uključjenja. Nemojte koristiti tvrde četke, čeličnu vunu, abrazivna sredstva poput pasta za zube, organska otapala (poput alkohola, acetona, ulja od banane itd.), kipuću vodu ili kisela i alkalna sredstva koja mogu oštetiti vanjske i unutarnje površine hladnjaka.

# RJEŠAVANJE PROBLEMA

Sljedeće probleme može pokušati riješiti sam korisnik. Ako ne riješite probleme, nazovite servisnu službu.

Problem	Mogući razlog
Operacija nije uspjela	<ul style="list-style-type: none"><li>• Provjerite je li uređaj priključen na napajanje ili je utikač dobro u kontaktu</li></ul>
	<ul style="list-style-type: none"><li>• Provjerite je li napon pre nizak</li></ul>
	<ul style="list-style-type: none"><li>• Provjerite da li je došlo do prekida napajanja ili su se djelomični krugovi pokrenuli</li></ul>
Miris	<ul style="list-style-type: none"><li>• Mirisna hrana mora biti čvrsto omotana</li></ul>
	<ul style="list-style-type: none"><li>• Provjerite ima li trulih namirnica.</li></ul>
	<ul style="list-style-type: none"><li>• Očistite unutrašnjost hladnjaka</li></ul>
Dugogodišnji rad kompresora	<ul style="list-style-type: none"><li>• Dug rad hladnjaka je normalna pojava ljeti</li></ul>
	<ul style="list-style-type: none"><li>• Kada je temperatura okoline visoka, nije poželjno imati previše hrane u uređaju u isto vrijeme</li></ul>
	<ul style="list-style-type: none"><li>• Hrana se mora ohladiti prije nego što se stavi u aparat</li></ul>
	<ul style="list-style-type: none"><li>• Vrata se otvaraju prečesto</li></ul>
Svjetlo ne svijetli	<ul style="list-style-type: none"><li>• Provjerite je li hladnjak priključen na napajanje i je li svjetlo za osvjetljavanje oštećeno</li></ul>
	<ul style="list-style-type: none"><li>• Povjerite zamjenu žarulje stručnoj osobi</li></ul>
Vrata se ne mogu pravilno zatvoriti	<ul style="list-style-type: none"><li>• Vrata su zaglavljena pakiranjima s hranom. Stavljeno je previše hrane</li></ul>
	<ul style="list-style-type: none"><li>• Hladnjak je nagnut.</li></ul>
Glasni zvukovi	<ul style="list-style-type: none"><li>• Provjerite je li pod na razini i je li hladnjak smješten na stabilnom</li></ul>
	<ul style="list-style-type: none"><li>• Provjerite jesu li dodaci postavljeni na odgovarajućim lokacijama</li></ul>

Problem	Mogući razlog
Brtvila vrata ne uspijeva biti čvrsta	<ul style="list-style-type: none"> <li>• Uklonite strane stvari na pečatvrata</li> <li>• Zagrijte brtvu na vratima, a zatim je ohladite za obnovu (ili je ispuhajte električnim sušilom ili upotrijebite vrući ručnik za zagrijavanje)</li> </ul>
Prelijeva se posuda za vodu	<ul style="list-style-type: none"> <li>• U komori ili pohranjenoj hrani ima previše vode, što rezultira teškim odmrzavanjem</li> <li>• Vrata nisu ispravno zatvorena, što rezultira glazurom zbog ulaska zraka i povećane vode zbog odmrzavanja</li> </ul>
Vruće kućište	<ul style="list-style-type: none"> <li>• Odvođenje topline ugrađenog kondenzatora kroz kućište, što je normalno kada se kućište zagrijava zbog visoke temperature okoliša, skladištenja previše hrane ili isključivanja kompresora, osigurava pouzdanu ventilaciju kako bi se olakšalo odvođenje topline</li> </ul>
Kondenzacija površine	<ul style="list-style-type: none"> <li>• Kondenzacija na vanjskoj površini i brtvama vrata hladnjaka normalna je kada je vlažnost okoline previsoka. Samo obrišite kondenzat čistim ručnikom.</li> </ul>

## CE

Midea ovime izjavljuje da uređaj s funkcionalnošću MSmartHome ispunjava osnovne zahtjeve i druge relevantne odredbe Direktive 2014/53/EU. Detaljnu RED izjavu o sukladnosti možete pronaći na internetu na [www.midea.com](http://www.midea.com) među dodatnim dokumentima na stranici proizvoda za vaš uređaj.



2.4 GHz band:100mW max.  
5 GHz band: 100mW max.

# DODATAK

Posebno za novi europski standard:

Naručene dijelove u sljedećoj tabeli možete nabaviti preko kanala servis provajdera

Naručeni dio	Koje pruža	Minimalno vrijeme potrebno za obezbjeđenje
Termostati	Stručno osoblje za održavanje	Najmanje 7 godina nakon pokretanja posljednjeg modela na tržištu
Senzori temperature	Stručno osoblje za održavanje	Najmanje 7 godina nakon pokretanja posljednjeg modela na tržištu
Tiskane pločice	Stručno osoblje za održavanje	Najmanje 7 godina nakon pokretanja posljednjeg modela na tržištu
Izvori svjetlosti	Stručno osoblje za održavanje	Najmanje 7 godina nakon pokretanja posljednjeg modela na tržištu
Ručke vrata	Profesionalni serviseri i krajnji korisnici	Najmanje 7 godina nakon pokretanja posljednjeg modela na tržištu
Šarnila vrata	Profesionalni serviseri i krajnji korisnici	Najmanje 7 godina nakon pokretanja posljednjeg modela na tržištu
Tacne	Profesionalni serviseri i krajnji korisnici	Najmanje 7 godina nakon pokretanja posljednjeg modela na tržištu
Korpe	Profesionalni serviseri i krajnji korisnici	Najmanje 7 godina nakon pokretanja posljednjeg modela na tržištu
Brtvila za vrata	Profesionalni serviseri i krajnji korisnici	Najmanje 10 godina nakon pokretanja posljednjeg modela na tržištu

## Dragi kupče

1. Ako želite vratiti ili zamijeniti proizvod, kontaktirajte trgovinu u kojoj ste ga kupili.

(Ne zaboravite ponijeti račun)

2. Ako se vaš proizvod pokvari i treba ga popraviti, kontaktirajte ovlaštenu servis.

## PAŽNJA

Informacije o modelu u bazi podataka proizvoda, kao i identifikator modela, mogu se dobiti putem web veze skenirane QR kodom, ako postoji, na etiketi energetske efikasnosti proizvoda. Za više informacija o energetske učinkovitosti uređaja posjetite <https://ec.europa.eu> i pretražite pomoću naziva modela.

Naziv modela nalazi se na oznaci uređaja.

## Najhladnija zona u hladnjaku

OPCIONO: OK-indikator temperature

- OK-indikator temperature može se koristiti za određivanje temperatura ispod +4°C. Postupno smanjite temperaturu ako znak ne pokazuje "OK".

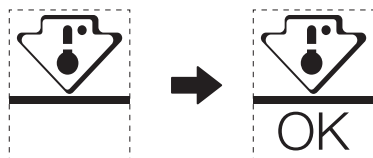

- Kako biste osigurali temperaturu u ovom području, nemojte mijenjati položaj police. Hladnjaci s pojačanim zrakom (opremljeni ventilatorom ili No Frost modeli), simbol najhladnije zone nije prikazan jer je unutrašnja temperatura homogena.

Podešavanje indikatora temperature

- Kako biste lakše namjestili svoj hladnjak, opremljen je indikatorom temperature koji će pratiti prosječnu temperaturu u najhladnijoj zoni.
- UPOZORENJE: Ovaj indikator je namijenjen samo za rad s vašim hladnjakom, nemojte ga koristiti u drugom hladnjaku (zapravo, najhladnija zona nije ista) ili za bilo koju drugu upotrebu.

Provjera temperature u najhladnijoj zoni

- Pomoću indikatora temperature možete redovito provjeravati je li temperatura najhladnije zone ispravna. Uistinu, unutarnja temperatura hladnjaka ovisi o nekoliko čimbenika kao što su temperatura okoline u prostoriji, količina pohranjene hrane i učestalost otvaranja vrata. Uzmite u obzir ove faktore prilikom postavljanja uređaja.
- Kada indikator pokazuje «OK», to znači da je vaš termostat dobro podešen i da je unutarnja temperatura ispravna.
- Ako indikator temperature postane BIJEL, to znači da je temperatura previsoka; u tom slučaju povećajte postavku kontrole temperature hladnjaka i pričekajte 12 sati prije izvođenja novog vizualnog pregleda indikatora. Kada je unesena svježa hrana ili su vrata ostavljena otvorena, moguće je da indikator temperature nakon nekog vremena postane BIJEL.

## KÖSZÖNŐLEVÉL

Köszönjük, hogy a Mideát választotta! Mielőtt új Midea termékét használna, kérjük, alaposan olvassa el ezt a kézikönyvet, hogy tudja, hogyan kell biztonságosan működtetni az új készülék által kínált funkciókat.

# TARTALOM

KÖSZÖNŐLEVÉL	01
SPECIFIKÁCIÓ	02
TERMÉK ÁTTEKINTÉS	03
TERMÉK TELEPÍTÉSE	04
HASZNÁLATI UTASÍTÁSOK	08
ALKALMAZÁS BEÁLLÍTÁSA ÉS MŰKÖDTETÉSE	13
TISZTÍTÁS ÉS KARBANTARTÁS	15
HIBAELHÁRÍTÁS	16
FÜGGELÉK	19

# SPECIFIKÁCIÓ

Termékmodell	MDRS619FIE
Névleges Feszültség/Frekvencia	220-240V~/50Hz
Névleges Áram'	1,9A
Teljes Térfogat	460L
Friss Élelmiszer Tároló Rekesz Térfogata	271L
Fagyasztott Étel Tároló Rekesz Térfogata	189
Hőmérséklet Emelkedési Idő	9h
Fagyasztási Kapacitás	12kg/24h
Teljes Méret (Sz x Mé x Ma)	835x635x1775mm



**MSmartHome**

<b>Vezeték nélküli hálózati modul modell</b>	<b>MWB-S-WB01</b>
Standard	IEEE802.11b /g /n
Antenna típus	Nyomatott PCB antenna
Frekvencia sáv	2400-2483.5 MHz
Működési hőmérséklet	0°C ~ 85°C /32°F ~185°F Működési páratartalom: 10%~85%
Tápfeszültség bemenet	DC5V/500mA Maximum Átviteli teljesítmény: <20dBm

HU



# TERMÉK ÁTTEKINTÉS

## Az összetevők neve

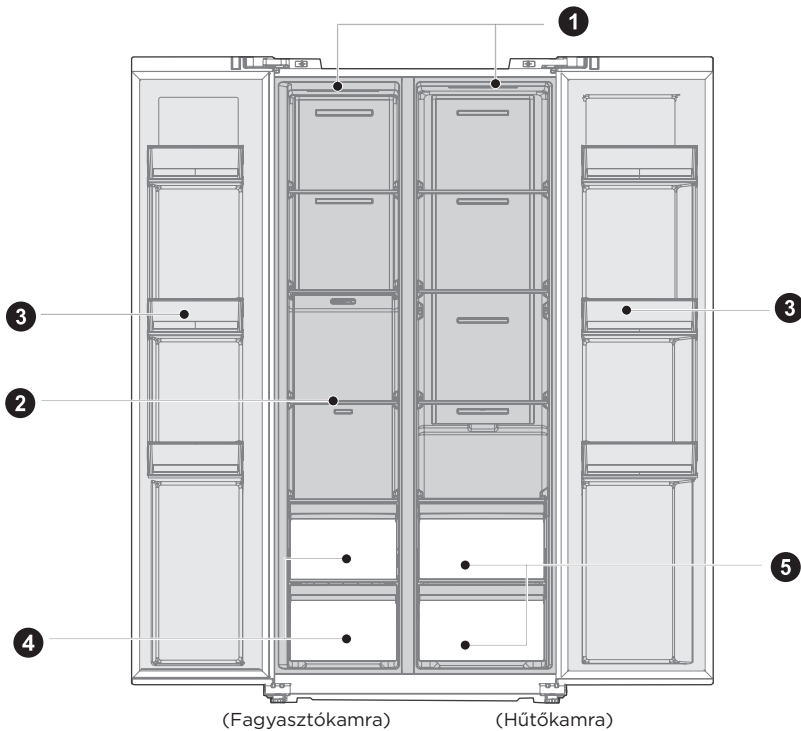

- |   |            |   |                             |
|---|------------|---|-----------------------------|
| 1 | LED Lámpa  | 4 | Fiók                        |
| 2 | Üvegpolc   | 5 | Gyümölcs És Zöldséges Doboz |
| 3 | Ajtó Tálca |   |                             |

### ● ATENȚIE

A fenti kép csak tájékoztatásul szolgál. A tényleges konfiguráció függ a fizikai terméktől vagy a forgalmazó ismertetőjétől

# TERMÉK TELEPÍTÉSE

## Telepítési Utasítás

Az éghajlati osztályba sorolt hűtőkészülékekhez

- Az éghajlati osztálytól függően ez a hűtőkészülék az alábbi táblázatban megadott környezeti hőmérséklet-tartományban használható.
- Az éghajlati osztály a készülék címtábláján található. Előfordulhat, hogy a termék nem működik megfelelően a megadott tartományon kívüli hőmérsékleten.
- Az éghajlati osztály a termék címkéjén található.

Hatékony hőmérsékleti tartomány

- A terméket úgy tervezték, hogy az osztályba sorolása által meghatározott hőmérséklet-tartományban normálisan működjön.

Osztály	Szimbólum	Környezeti hőmérséklet-tartomány °C	
		IEC 62552 (ISO 15502)	ISO 8561
Kiterjesztett mérsékelt öv	SN	+ 10 és + 32 között	+ 10 és + 32 között
Mérsékelt öv	N	+ 16 és + 32 között	+ 16 és + 32 között
Szubtrópusi	ST	+ 16 és + 38 között	+ 18 és + 38 között
Trópusi	T	+ 16 és + 43 között	+ 18 és + 43 között

Méreték és Távolságok

- A szomszédos elemektől való túl kicsi távolság a fagyasztási képesség romlásához és megnövekedett villamosenergia-költségekhez vezethet. A készülék telepítésekor hagyjon 100 mm-nél nagyobb távolságot minden szomszédos faltól.

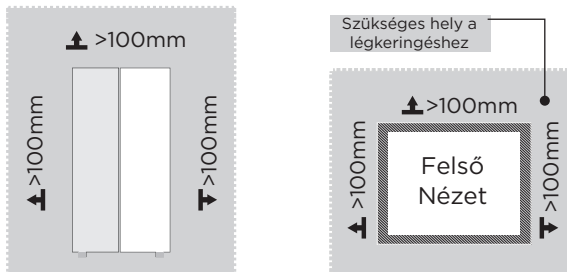

### ⚠ ATENȚIE

A fenti kép csak tájékoztatásul szolgál. A tényleges konfiguráció függ a fizikai terméktől vagy a forgalmazó ismertetőjétől

Helyigény diagram (nyitott és zárt ajtó esetén)

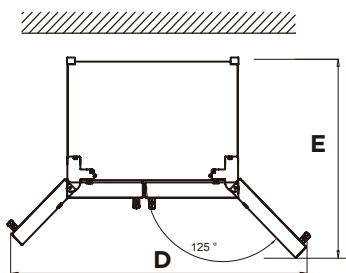
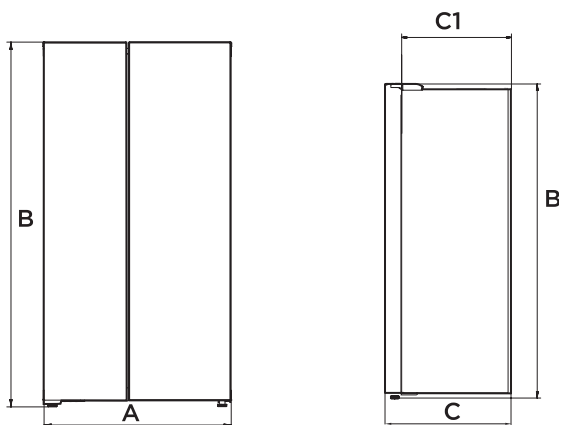

HU

Szélesség	Teljes Magasság	Mélység	Mélység Ajtó nélkül	Szélesség ajtók nyitása 125°	Mélység nyitott ajtók 125°
A	B	C	C1	D	E
835	1775	635	540	1411	1105

Figyelem: Minden méret mm-ben értendő

## Szintező lábak

A vibráció elkerülése érdekében a készüléket vízszintbe kell állítani. Szükség esetén állítsa be a kiegyenlítő csavarokat az egyenletlen padló kiegyenlítésére.

Az elülsőnek kissé magasabbnak kell lennie, mint a hátsónak, hogy segítse az ajtó becsukódását.

A szintezőcsavarok a szekrény enyhe megdöntésével könnyen elforgathatók.

A szintezőcsavarokat az óramutató járásával ↻ ellentétes irányban elforgatva emelje meg a készüléket, az óramutató járásával ↻ megegyező irányban pedig csökkentse.

## Egyengető ajtók

Ha az ajtók nem egyforma magasságban vannak, az ajtó egy villáskulccsal beállítható.

A- Az ajtó felemeléséhez forgassa el az anyát (1) az óramutató járásával ellentétesen.

B- Az ajtó leengedéséhez forgassa el az anyát (1) az óramutató járásával megegyező irányba.

C- Ha az ajtó helyesen van beállítva, rögzítse az anyával (2).

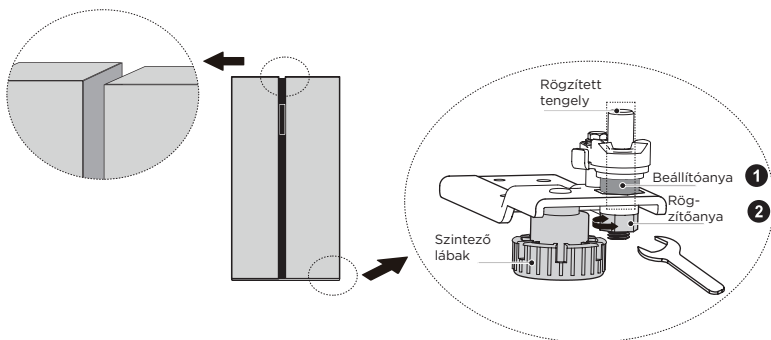

## A készülék áthelyezése

1. Távolítson el minden ételt a készülék belsejéből.
2. Húzza ki a hálózati csatlakozót, dugja be és rögzítse a készülék hátulján vagy tetején lévő hálózati csatlakozóhorogba.
3. Ragassza le az olyan részeket, mint a polcok és az ajtó fogantyúja, hogy megakadályozza a készülék mozgása közbeni leesést.
4. A készüléket kettőnél több emberrel együtt óvatosan mozgatja. Ha a készüléket hosszabb távolságra szállítja, tartsa a készüléket függőlegesen.
5. A készülék beszerelése után csatlakoztassa a hálózati csatlakozót egy konnectorba, hogy bekapcsolja a készüléket.

### ⚠ ATENȚIE

Működés előtti óvintézkedések:

A módosítások elvégzése előtt a hűtőszekrényt le kell választani a hálózatról. Óvintézkedéseket kell tenni a személyi sérülések elkerülése érdekében.

## A fény megváltoztatása

- A LED-lámpák cseréjét vagy karbantartását a gyártó, annak szervizképviselője vagy hasonló képesítéssel rendelkező személy végezheti csak.

### ATENȚIE

Ez a termék két energiahatékonysági osztályú fényforrást tartalmaz (G).

## A készülék csatlakoztatása

A készülék beszerelése után csatlakoztassa a hálózati csatlakozót egy konnektorba.

### ATENȚIE

Miután csatlakoztatta a tápkábelt (vagy a dugót) a konnektorba, várjon 2 vagy 3 órát, mielőtt ételt tesz a készülékbe. Ha az ételt azelőtt adja hozzá, hogy a készülék teljesen kihűlt volna, az étel megromolhat.

## Tippek az energiatakarékossághoz

- Ne helyezze a készüléket tűzhelyek, radiátorok vagy más hőforrások közelébe. Ha a környezeti hőmérséklet magas, a kompresszor gyakrabban és hosszabb ideig fog működni, ami megnövekedett energiafogyasztást eredményez.
- Biztosítsa a megfelelő szellőzést a készülék alján, a készülék oldalain és a készülék hátulján. Soha ne takarja le a szellőzőnyílásokat.
- Kérjük, vegye figyelembe a “Beépítés” fejezetben található távolsági méreteket is.
- A fiókoknak, polcoknak és állványoknak az ábrán látható elrendezése biztosítja a leghatékonyabb energiafelhasználást, ezért a lehető legnagyobb mértékben meg kell tartani. Minden fióknak és polcnak a készülékben kell maradnia, hogy a hőmérséklet stabil maradjon és energiát takarítson meg.
- Nagyobb tárolóhely kialakításához (pl. nagyméretű hűtött/fagyasztott áruk számára) a középső fiókok kivehetők. A felső és alsó fiókokat és polcokat kell eltávolítani, ha szükséges, utoljára.
- Az egyenletesen töltött hűtő/fagyasztó rekesz hozzájárul az optimális energiafelhasználáshoz. Ezért kerülje az üres vagy félig üres rekeszeket.
- Hagyja a meleg ételt kihűlni, mielőtt a hűtőbe/fagyasztóba teszi. A már lehűlt élelmiszerek növelik az energiahatékonyságot.
- A fagyasztott élelmiszereket hagyja felengedni a hűtőszekrényben. A fagyasztott élelmiszerek hidegsége csökkenti a hűtőtér energiafogyasztását, és így növeli az energiahatékonyságot.
- A hidegvesztés minimalizálása érdekében csak a szükséges ideig nyissa ki az ajtót. Az ajtó rövid kinyitása és megfelelő becsukása csökkenti az energiafogyasztást.
- A készülék ajtótomításának tökéletesen épnek kell lennie, hogy az ajtók megfelelően záródjanak, és az energiafogyasztás ne növekedjen feleslegesen.

# HASZNÁLATI UTASÍTÁSOK

## Vezérlőpanel

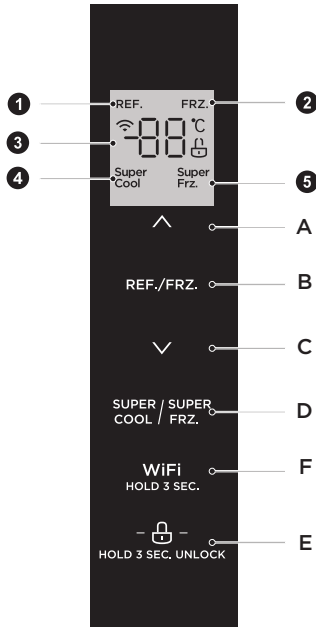

HU

	Megjelenítés		Gomb
1	Hűtő ikon	A	Hőmérséklet fel gomb
2	Fagyasztás ikon	B	Hőmérséklet zóna kiválasztó gomb
3	Hőmérséklet kijelző ikon	C	Hőmérséklet le gomb
4	Szuper hűtés ikon	D	Super cool/freezing (Szuper hűtés/fagyasztás) gomb
5	Szuper fagyasztás ikon	E	Lock/Unlock (Zárolás/Feloldás) gomb
		F	Wireless (Vezeték nélküli) gomb





### ⚠ ATENȚIE

A tényleges kezelőpanel modellenként eltérő lehet.



## Megjelenítés

- A hűtőszekrény áram alá helyezésekor a kijelző képernyő összesen 3 másodpercig jelenik meg. Közben megszólal az indító csengő, majd a képernyő a normál működés kijelzésére vált.
- A hűtőszekrény első használatakor a hűtőkamra és a fagyasztókamra alapértelmezett hőmérséklete 5 °C / -18 °C.
- Amikor hiba történik, a kijelzőn megjelenik a hibakód (ld. a következő oldalon); a normál működés közben a kijelző a hűtőkamra vagy a fagyasztó kamra beállított hőmérsékletét mutatja.
- Normál körülmények között, ha 30 másodpercen belül nem történik semmilyen művelet a kijelzőpanelen vagy ajtónyitási művelet, akkor a kijelző záróldódik, és a „” állapot kialszik.



## Lock/unlock (Zár/felold)

- Nyitott állapotban, nyomja meg hosszan a zár gombot „” 3 másodpercig, belép a zár állapotba, A logó „” világít és a hangjelzés megszólal, ez azt jelenti, hogy a kijelzőpanel le van zárva, ez idő alatt gomb művelet nem hajtható végre;
- Zárt állapotban, nyomja meg hosszan a zár gombot „” 3 másodpercig, lépjen be a feloldott állapotba, A logó „” világít és a hangjelzés megszólal, ez azt jelenti, hogy a kijelzőpanel fel van oldva, ez idő alatt a gombokat lehet működtetni;





## A hűtőkamra hőmérsékletének beállítása

- Nyomja meg a hőmérséklet zóna kiválasztó gombot „REF./FRZ” a hűtőkamra beállítási hőmérséklet zónájának kiválasztásához A „REF.” ikon világít, majd nyomja meg a „” vagy „” gombot a hűtőkamra beállítási hőmérsékletének beállításához.
- A hűtőkamra hőmérséklet beállítási tartománya 2 °C -8°C.

## A fagyasztó kamra hőmérsékletének beállítása

- Nyomja meg a hőmérséklet zóna kiválasztó gombot „REF./FRZ” a fagyasztókamra beállítási hőmérséklet zónájának kiválasztásához, A „FRZ.” ikon világítani fog, majd nyomja meg a „” vagy „” gombot a fagyasztókamra beállítási hőmérsékletének beállításához.
- A hűtőkamra hőmérséklet beállítási tartománya -24 °C--16 °C.

## Mód beállítása

- Ha a szuper hűtés üzemmód „” van beállítva, a hűtőkamra hőmérséklete automatikusan 2 °C-ra áll be, ennek az üzemmódnak a leghosszabb üzemideje 6 óra.
- A szuperhűtés üzemmódból „” kilépve a hűtőkamra hőmérséklete automatikusan visszatér a szuperhűtés üzemmód előtt beállított hőmérsékletre.
- Ha a szuperfagyasztás üzemmód „” van beállítva, a fagyasztókamra hőmérséklete automatikusan -24 °C-ra áll be, 24 óra működés után kilép.
- A szuperfagyasztás üzemmódból „” kilépve a fagyasztókamra hőmérséklete automatikusan visszatér a szuperfagyasztás üzemmód előtt beállított hőmérsékletre.

## ATENȚIE

Az IEC62552 szerint: 2007 szerint, a tesztelési feltételek a következők: a szuper fagyasztás üzemmód előre történő elindítását követően addig kell várni, amíg a hűtőszekrény el nem indítja az automatikus leolvasztást, a fagyasztó terhelését ezt követően kell alkalmazni. A maximális kiolvasztási idő 72 óra, a minimális 12 óra 32 °C-on. Ajánlott beállítás: hűtőkamra 4 °C, fagyasztókamra -18 °C.

## Tárolás áramkimaradás esetén

- Áramkimaradás esetén a pillanatnyi üzemiállapotot lezár és fennmarad az újbóli áram alá helyezésig.

## Hibakód

- A kijelzőn megjelenő következő figyelmeztetések a hűtőszekrény ennek megfelelő hibáit jelzik. Habár a hűtőszekrény ezekkel a hibákkal továbbra is rendelkezhet hűtve tárolási funkcióval, a készülék optimális működésének biztosítása érdekében a karbantartáshoz a felhasználónak kapcsolatba kell lépnie egy karbantartó szakemberrel.

Hibakód	Hiba Leírás
E1	A hűtőkamra hőmérséklet-érzékelőjének hibája
E2	A fagyasztó kamra hőmérséklet-érzékelőjének hibája
E5	A fagyasztó leolvasztó érzékelőt észlelő áramkör hibája
E6	Kommunikációs hiba
E7	A hőmérséklet keringését észlelő áramkör hibája

## Kikapcsolás

- Áramkimaradás: Áramszünet esetén, még nyáron is, a készülék belsejében lévő élelmiszerek akár több órán át is eltarthatók; az áramszünet ideje alatt az ajtónyitások számát csökkenteni kell, és nem szabad több friss élelmiszert tenni a készülékbe.
- Ha hosszú ideig nem használjuk: A készüléket ki kell húzni a hálózathoz, majd meg kell tisztítani; ezt követően hagyja nyitva az ajtókat, hogy elejét vegye a szagok kialakulásának.
- Mozgatás: A hűtőszekrény mozgatása előtt vegye ki az összes tárgyat belülről, rögzítse az üvegtálcákat, a zöldségtartót, a fagyasztótér fiókjait stb. szalaggal, és húzza meg a szintező lábakat; zárja be az ajtókat és rögzítse őket szalaggal. Szállítás közben a készüléket nem szabad a tetejére állítani vagy vízszintesen elfektetni, és nem szabad rázni; a szállítás közbeni dőlésszög legfeljebb 45° lehet.

## ATENȚIE

A készüléknek az indítást követően folyamatosan kell működnie. A készülék működését általában nem szabad megszakítani, ellenkező esetben az élettartam csökkenhet.



## Tippek az élelmiszerek tárolására

### Fagyasztórekesz

- A fagyasztót nagyon alacsony hőmérsékleten fagyasztott élelmiszerek tárolására, fagyasztott élelmiszerek hosszú távú tárolására és jég előállítására használják.
- A fagyasztó ajtajában lévő polcokat csak fagyasztott élelmiszerek tárolására használja, fagyasztásra szánt meleg ételek tárolására nem.
- Ne tegyen egymás mellé friss és fagyasztott élelmiszereket. A fagyasztott élelmiszer felolvadhat.
- Ha friss élelmiszert (például húst, halat vagy apróra vágott húst) fagyaszt, vágja azokat olyan részekre, amelyek egyszerre felhasználhatók.
- Fagyasztott élelmiszerek tárolása: a csomagoláson általában szerepelnek utasítások, amelyeket be kell tartani. Ha a csomagoláson nincs információ, az élelmiszereket a vásárlástól számított három hónapnál tovább nem szabad tárolni.
- Ha fagyasztott élelmiszert vásárol, győződjön meg arról, hogy azt megfelelő hőmérsékleten fagyasztották le, és hogy a csomagolás nem sérült.
- A fagyasztott élelmiszereket a minőség megőrzése érdekében megfelelő csomagolásban kell tárolni, és a lehető leghamarabb vissza kell helyezni a fagyasztórekeszbe.
- Ha egy fagyasztott élelmiszercsomag nedvességet vagy rendellenes kidudorodást mutat, akkor valószínű, hogy a csomagot nem megfelelő hőmérsékleten tárolták, és a tartalma romlott.
- A fagyasztott élelmiszerek tárolási ideje függ a helyiség hőmérsékletétől, a termosztát beállításától, a fagyasztó ajtajának nyitási gyakoriságától, az élelmiszer típusától és a terméknek a boltból a háztartásba történő szállításának idejétől. Mindig kövesse a csomagoláson feltüntetett utasításokat, és soha ne lépje túl a csomagoláson feltüntetett maximális tárolási időt.

### Hűtörekesz

- A nedvesség és a későbbi jégképződés csökkentése érdekében soha ne tegyen folyadékot a hűtőszekrénybe lezáratlan edényekben. A fagy hajlamos a párologtató leghidegebb részein koncentrálni. A fedetlen folyadékok tárolása azt eredményezi, hogy gyakrabban kell leolvasztani.
- Soha ne tegyen meleg ételeket a hűtőszekrénybe. Ezeket először szobahőmérsékleten kell lehűteni, majd úgy kell elhelyezni, hogy a hűtőszekrényben megfelelő légmozgás legyen biztosítva.
- Az élelmiszerek vagy az élelmiszer-tartályok nem érhetnek a hűtőszekrény hátsó falához, mert odafagyhatnak a falhoz. Ne nyissa ki rendszeresen a hűtőszekrény ajtaját.
- A húsok és a tiszta halak (csomagolva vagy műanyag fóliába csomagolva) a hűtőszekrényben tárolhatók, és 1-2 nap múlva felhasználhatók.
- A csomagolás nélküli gyümölcsök és zöldségek a friss gyümölcsök és zöldségek számára kijelölt részbe helyezhetők.

### Ajánlott hőmérséklet

Az optimális hőmérséklet beállítása az élelmiszerek tárolásához:

- Hűtőszekrény: 4 °C, Fagyasztó: -18 °C

#### **ATENȚIE**

Az egyes rekeszek optimális hőmérsékleti beállítása a környezeti hőmérséklettől függ. A fenti optimális hőmérséklet a 25 °C-os környezeti hőmérsékleten alapul.

Megrendelés	TÁRGYAK TÍPUS	Cél tárolási hőmérséklet. [°C]	Megfelelő ételmyszer
1	Hűtőszekrény	+2 ≤ +8	Tojás, főtt ételek, csomagolt ételmyszerek, gyümölcsök és zöldségek, tejtermékek, sütemények, italok és egyéb ételmyszerek nem alkalmasak fagyasztásra.
2	(***)*-Fagyasztó	≤-18	Tenger gyümölcssei (halak, garnélarák, kagylók), édesvízi vízi termékek és hústermékek (3 hónapig ajánlott, minél hosszabb a tárolási idő, annál rosszabb az íz és a tápérték), alkalmas fagyasztott friss ételmyszerekhez.
3	***-Fagyasztó	≤-18	Tenger gyümölcssei (halak, garnélarák, kagylók), édesvízi vízi termékek és hústermékek (3 hónapig ajánlott, minél hosszabb a tárolási idő, annál rosszabb az íz és a tápérték), alkalmas fagyasztott friss ételmyszerekhez.
4	** -Fagyasztó	≤-12	Tenger gyümölcssei (halak, garnélarák, kagylók), édesvízi vízi termékek és hústermékek (3 hónapig ajánlott, minél hosszabb a tárolási idő, annál rosszabb az íz és a tápérték), alkalmas fagyasztott friss ételmyszerekhez.
5	*-Fagyasztó	≤-6	Tenger gyümölcssei (halak, garnélarák, kagylók), édesvízi vízi termékek és hústermékek (3 hónapig ajánlott, minél hosszabb a tárolási idő, annál rosszabb az íz és a tápérték), alkalmas fagyasztott friss ételmyszerekhez.
6	0-csillagos	-6 ≤ 0	Friss sertéshús, marhahús, hal, csirke, néhány csomagolt feldolgozott ételmyszer stb. (Ajánlott ugyanazon a napon belül elfogyasztani, lehetőleg 3 napnál nem tovább). Részben kapszulázott feldolgozott ételmyszerek (nem fagyasztható ételmyszerek).
7	Chill	-2 ≤ +3	Friss/fagyasztott sertéshús, marhahús, csirke, édesvízi vízi termékek, stb. (7 napig 0°C alatt, 0°C felett ajánlott az adott napon belüli fogyasztás, lehetőleg 2 napnál nem tovább).Tenger gyümölcssei (0 alatt 15 napig, 0°C felett nem ajánlott tárolni).
8	Friss ételmyszer	0 ≤ +4	Friss sertéshús, marhahús, hal, csirke, főtt étel stb. (Ajánlott ugyanazon a napon belül elfogyasztani, lehetőleg nem több mint 3 nap).
9	Bor	+5 ≤+20	Vörösbor, fehérbor, pezsgő stb.

#### ATENŢIE

kérjük, tárolja a különböző ételmyszereket a megvásárolt rekeszek vagy a tárolási célhőmérséklet szerint.

# ALKALMAZÁS BEÁLLÍTÁSA ÉS MŰKÖDTETÉSE

## Az MSmarthome alkalmazás letöltése

Keressen rá az „MSmartHome” kifejezésre az alkalmazásboltokban (Google Play Store, Apple App Store), és keresse meg az MSmarthome alkalmazást. Töltse le és telepítse az alkalmazást mobiltelefonjára. Az alkalmazás letöltéséhez az alábbi QR-kódot is beolvashatja.



## Regisztrálj és jelentkezz be

A kezdéshez nyissa meg az MSmarthome alkalmazást, és hozzon létre egy új fiókot (regisztrálhat harmadik fél fiókján keresztül is). Ha már rendelkezik meglévő fiókkal, használja azt a bejelentkezéshez.



## Csatlakoztassa eszközeit az MSmarthome-hoz

1. Kérjük, győződjön meg róla, hogy mobiltelefonja vezeték nélküli hálózathoz csatlakozik. Ha nem, menjen a Beállítások menüpontba, és engedélyezze a vezeték nélküli hálózatokat és a Bluetooth-t.
2. Kapcsolja be eszközeit.
3. Nyissa meg az MSmarthome alkalmazást a telefonján.
4. Az eszköz hozzáadásához kattintson az „Smart devices discovered nearby (Intelligens eszközöket észlelték a közelben)” üzenetre.
5. Ha nem kap üzenetet, válassza ki az oldalon a „+” elemet, és válassza ki eszközét a közelben elérhető eszközök listájából. Ha eszköze nem szerepel a listában, manuálisan adja hozzá az eszközkategóriának és az eszközmodellnek megfelelően.
6. Csatlakoztassa készülékét a vezeték nélküli hálózathoz az alkalmazás utasításai szerint. Ha kapcsolódási hiba történik, kövesse az alkalmazás utasításait, és próbálja meg újra csatlakozni.

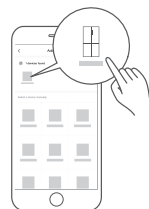

## JEGYZET

1. Győződjön meg arról, hogy az eszközök be vannak kapcsolva.
2. Tartsa mobiltelefonját elég közel a készülékhez, amikor a készüléket a hálózathoz csatlakoztatja.
3. Csatlakoztassa mobiltelefonját az otthoni vezeték nélküli hálózathoz, és győződjön meg róla, hogy ismeri a vezeték nélküli hálózat jelszavát.
4. Ellenőrizze, hogy a vezeték nélküli router támogatja-e a 2,4 GHz-es sávot, és kapcsolja be. Ha nem biztos abban, hogy az útválasztó támogatja-e a 2,4 GHz-es sávot, forduljon a router gyártójához.
5. Az eszköz nem tud csatlakozni a hitelesítést igénylő vezeték nélküli hálózathoz, és általában nyilvános helyeken, például szállodákban, éttermekben stb. jelenik meg. Kérjük, csatlakozzon olyan vezeték nélküli hálózathoz, amely nem igényel hitelesítést.
6. Kapcsolja ki a mobiltelefon WLAN+ (Android) vagy WLAN Assistant (iOS) funkcióját, amikor a készüléket a hálózathoz csatlakoztatja.
7. Abban az esetben, ha a készülék korábban csatlakozott egy vezeték nélküli hálózathoz, de újra kell csatlakoznia, kattintson a „+” gombra az alkalmazás kezdőlapján, és adja hozzá újra a készüléket a készülék kategóriája és modellje szerint az alkalmazás utasításai szerint.

# TISZTÍTÁS ÉS KARBANTARTÁS

## Leolvasztás

- A hűtőszekrény a léghűtés elve alapján készült, és ezért rendelkezik automatikus leolvasztás funkcióval. Az évszak vagy a hőmérséklet változása következtében dér is kialakulhat, ez a készülék áramtalanítását követően kézzel is eltávolítható vagy törölje le száraz törölközővel.

## Az ajtótalca tisztítása

- Az alábbi ábra szerint a nyíl irányába mindkét kezével nyomja be a tálcát, majd nyomja felfelé, és ki tudja venni.
- A kivett tálca elmosását követően az Ön igényeinek megfelelően állíthatja be felszerelési magasságát.

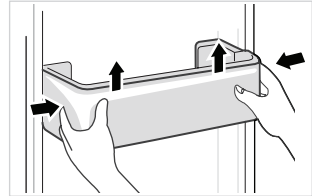

## Az üvegpolc tisztítása

- Mivel a hűtőszekrény belésének legbelső része, ahol a polcokkal érintkezik, hátsó ütközővel rendelkezik, a polcokat felfelé kell emelnie, majd ki tudja venni.
- A polcokat az Ön igényeinek megfelelően állítsa be vagy tisztítsa meg.

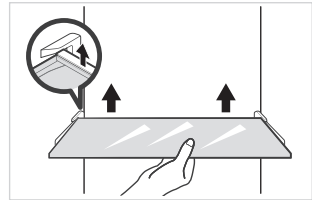

HU

## A zöldséges fiók tisztítása

1. Távolítsa el a fiók tartalmát. Fogja meg a zöldséges fiók fogantyúját, és húzza ki teljesen, amíg meg nem áll.
2. Emelje fel a zöldséghordozót, és húzza ki.

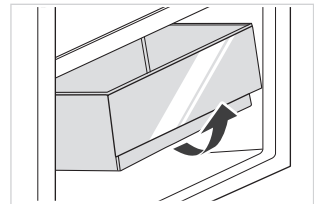

## ⚠ ATENȚIE

A tisztításhoz puha törölköző vagy vizes szivacs, és nem maró hatású tisztítószer ajánlott. Végezetül a fagyasztót kell tiszta vízzel megtisztítani, és törölronggyal szárítani. Nyissa ki az ajtót, hogy magától megszáradjon, mielőtt áram alá helyezné. Ne használjon durva keféket, acélból készült súrolót, drótkéféket, súrolószert, például fogkrémet, szerves oldószert (például alkoholt, acetont, banánolajat, stb.), forrásban lévő vizet, savat vagy lúgot a hűtőszekrény tisztítása során, mivel ezek károsíthatják a hűtőszekrény felületét és a belső részt.

# HIBAELHÁRÍTÁS

Az alábbi egyszerű problémákat a felhasználó is kezelheti. Kérjük, hívja az értékesítés utáni szervizt, ha a problémák nem oldódnak meg.

Probléma	Lehetséges ok
Sikertelen működés	<ul style="list-style-type: none"><li>• Ellenőrizze, hogy a készülék csatlakoztatva van-e a hálózathoz, illetve, hogy a dugalj jól érintkezik-e</li></ul>
	<ul style="list-style-type: none"><li>• Ellenőrizze, hogy a feszültség nem túl alacsony-e</li></ul>
	<ul style="list-style-type: none"><li>• Ellenőrizze, hogy történt-e áramkimaradás vagy részleges áramköri szakadás</li></ul>
Szag	<ul style="list-style-type: none"><li>• Az illatos élelmiszereket szorosan be kell csomagolni</li></ul>
	<ul style="list-style-type: none"><li>• Ellenőrizze, hogy van-e rothadt étel</li></ul>
	<ul style="list-style-type: none"><li>• Tisztítsa meg a hűtőszekrény belsejét</li></ul>
A kompresszor hosszú ideig tartó működése	<ul style="list-style-type: none"><li>• A hűtőszekrény hosszú ideig történő működése normális nyáron,</li><li>• ha a környezeti hőmérséklet magas Nem ajánlatos túl sok ételt egyszerre a készülékben tartani.</li><li>• Az élelmiszereknek ki kell hűlniük, mielőtt beteszik a készülékbe</li><li>• Az ajtók túl gyakran vannak kinyitva</li></ul>
	<ul style="list-style-type: none"><li>• Ellenőrizze, hogy a hűtőszekrény csatlakoztatva van-e az áramellátáshoz, és hogy a világító lámpa nem sérült-e meg</li><li>• Cseréltesse ki a világítást egy szakemberrel</li></ul>
	<ul style="list-style-type: none"><li>• Az ajtó elakadt az élelmiszercsomagolás miatt. Túl sok élelmiszer van elhelyezve</li><li>• A hűtőszekrény meg van döntve.</li></ul>
	<ul style="list-style-type: none"><li>• Ellenőrizze, hogy vízszintes-e a padló, és a hűtőszekrény elhelyezése stabil-e</li><li>• Ellenőrizze, hogy a tartozékok a megfelelő helyre kerültek-e</li></ul>

Probléma	Lehetséges ok
Az ajtó tömitése nem zár szorosan	<ul style="list-style-type: none"> <li>• Távolítsa el az idegen anyagot az ajtó tömitéséről</li> </ul>
	<ul style="list-style-type: none"> <li>• Melegítse fel az ajtó tömitést, majd hűtse le a helyreállításhoz (vagy fújja meg elektromos szárítóval, vagy használjon forró törölközőt a melegítéshez).</li> </ul>
A vízgyűjtő túlfolyik	<ul style="list-style-type: none"> <li>• Túl sok élelmiszer van a kamrában vagy a tárolt élelmiszer túl sok vizet tartalmaz, ami erős kiolvasztást eredményez</li> </ul>
	<ul style="list-style-type: none"> <li>• Az ajtók nincsenek megfelelően becsukva, ami a levegő bejutása következtében fagyást eredményez, és a leolvasztás következtében megnövekszik a víz mennyisége</li> </ul>
A ház forró	<ul style="list-style-type: none"> <li>• A beépített kondenzátor hőelvezetése a hűtőszekrény házában keresztül normális. Ha a ház a magas környezeti hőmérséklet, a túl sok élelmiszer tárolása vagy a kompresszor leállítása miatt forróvá válik - a hőelvezetés megkönnyítése érdekében hangos szellőzést biztosít</li> </ul>
Felületi páralecsapódás	<ul style="list-style-type: none"> <li>• A hűtőszekrény külső felületén és az ajtó tömitésén megjelenő páralecsapódás normális, ha környezet páratartalma magas. Csak törölje le a párat egy száraz törölközővel.</li> </ul>

## CE

A Midea ezúton kijelenti, hogy az MSmartHome funkcióval rendelkező készülék megfelel a 2014/53/EU irányelv alapvető követelményeinek és egyéb vonatkozó rendelkezéseinek. A részletes RED Megfelelőségi Nyilatkozat online megtalálható a weboldalon, a készülék termékoldalán található további dokumentumok között.



2.4 GHz band: 100mW max.  
5 GHz band: 100mW max.



# FÜGGELÉK

Különleges új Európai szabvány:

Az alábbi táblázatban szereplő megrendelt alkatrészek a Szolgáltatói csatornán szerezhethők be

Rendelt alkatrész	Biztosítva	Ellátáshoz szükséges minimális idő
Termosztátok	Professzionális karbantartó személyzet	Legalább 7 évvel az utolsó kiállított modell után
Hőmérséklet szenzorok	Professzionális karbantartó személyzet	Legalább 7 évvel az utolsó kiállított modell után
Nyomatott áramkörök	Professzionális karbantartó személyzet	Legalább 7 évvel az utolsó kiállított modell után
Fényforrások	Professzionális karbantartó személyzet	Legalább 7 évvel az utolsó kiállított modell után
Ajtókilincsek	Professzionális javítók és végső használók	Legalább 7 évvel az utolsó kiállított modell után
Ajtópántok	Professzionális javítók és végső használók	Legalább 7 évvel az utolsó kiállított modell után
Tálcák	Professzionális javítók és végső használók	Legalább 7 évvel az utolsó kiállított modell után
Kosarak	Professzionális javítók és végső használók	Legalább 7 évvel az utolsó kiállított modell után
Ajtó tömitések	Professzionális javítók és végső használók	Legalább 10 évvel az utolsó kiállított modell után

HU

Kedves Vásárló

1. Ha szeretné visszaküldeni vagy kicserélni a terméket, kérjük, lépjen kapcsolatba az áruházal, ahol vásárolta.

(Ne felejtse el magával vinni a számlát)

2. Ha a termék meghibásodik és javításra szorul, vegye fel a kapcsolatot a szervizzel.

## ATENȚIE

A termékadatbázisban szereplő modellinformáció, valamint a modellazonosító egy weblink segítségével érhető el, amelyet a termék energiahatékonysági címkéjén található QR-kód segítségével lehet beolvasni, ha van ilyen.

A készülék energiahatékonyságával kapcsolatos további információkért látogasson el a weboldalra: <https://ec.europa.eu>, és keressen rá a modell neve alapján.

A modell neve a készülék címkéjén található.

## A hűtőszekrény leghidegebb zónája

OPCIONÁLIS: OK-hőmérsékletjelző

- Az OK-hőmérsékletjelző a +4°C alatti hőmérséklet meghatározására használható. Fokozatosan csökkentse a hőmérsékletet, ha a jelző nem jelzi az "OK"-t.

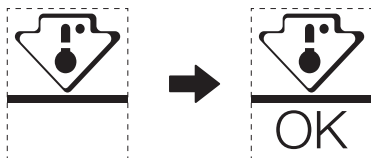

- A hőmérséklet biztosítása érdekében ezen a területen ne változtassa meg a polc elhelyezését. Kényszerlevegős hűtőszekrények (ventilátorral felszerelt vagy No Frost modellek), a leghidegebb zóna szimbóluma nem jelenik meg, mivel a belső hőmérséklet homogén.

### Hőmérsékletjelző beállítása

- Hogy segítsen jól beállítani a hűtőszekrényt, hőmérséklet-jelzővel van felszerelve, amely a leghidegebb zóna átlaghőmérsékletét figyeli.
- FIGYELMEZTETÉS: Ez a kijelző kizárólag az Ön hűtőszekrényével való működésre szolgál, ne használja más hűtőszekrényben (a leghidegebb zóna ugyanis nem azonos), vagy bármilyen más célra.

### A hőmérséklet ellenőrzése a leghidegebb zónában

- A hőmérsékletjelzővel rendszeresen ellenőrizheti, hogy a leghidegebb zóna hőmérséklete megfelelő-e. A hűtőszekrény belső hőmérséklete több tényezőtől függ, például a helyiség környezeti hőmérsékletétől, a tárolt élelmiszerek mennyiségétől és az ajtónyitás gyakoriságától. Vegye figyelembe ezeket a tényezőket a készülék beállításakor.
- Ha a kijelzőn „OK” jelenik meg, ez azt jelenti, hogy a termosztát jól be van állítva, és a belső hőmérséklet megfelelő.
- Ha a hőmérsékletjelző fehérre vált, ez azt jelenti, hogy a hőmérséklet túl magas; ebben az esetben növelje a hűtőszekrény hőmérséklet-szabályozójának beállítását, és várjon 12 órát, mielőtt újból szemrevételezi a jelzőt. Ha friss élelmiszer került a készülékbe, vagy az ajtó nyitva maradt, előfordulhat, hogy a hőmérsékletjelző egy idő után FEHÉRRE vált.

## ZAHVALNO PISMO

Hvala, ker ste izbrali Midea! Pred uporabo novega izdelka Midea, natančno preberite ta priročnik, da se prepričate, da znate varno upravljati z lastnostmi in funkcijami, ki jih ponuja vaša nova naprava.

# KAZALO VSEBINE

ZAHVALNO PISMO	01
SPECIFIKACIJE	02
PREGLED IZDELKA	03
NAMESTITEV IZDELKA	04
NAVODILA ZA UPORABO	08
NASTAVITEV IN DELOVANJE APLIKACIJE	13
ČIŠČENJE IN VZDRŽEVANJE	15
ODPRAVLJANJE NAPAK	16
DODATEK	19

# SPECIFIKACIJE

Model izdelka	MDRS619FIE
Nazivna napetost/Frekvenca	220-240V~/50Hz
Nazivni tok	1.9A
Skupna prostornina	460L
Prostornina predela za svežo hrano	271L
Prostornina za shranjevanje zamrznjene hrane	189
Čas povišanja temperature	9h
Kapaciteta zamrzovanja	12kg/24ur
Celotna dimenzija (ŠxGxV)	835x635x1775mm



## MSmartHome

<b>Model brezžičnega omrežnega modula</b>	<b>MWB-S-WB01</b>
Standardno	IEEE802.11b /g /n
Vrsta antene	Tiskana PCB antena
Frekvenčni pas	2400-2483.5 MHz
Delovna temperatura	0~85 °C /32~185 °F Vlažnost delovanja: 10~85 %
Vhodna moč	DC5 V/500 mA maksimalno Moč prenosa: <20 dBm

SL

# PREGLED IZDELKA

## Imena sestavnih delov

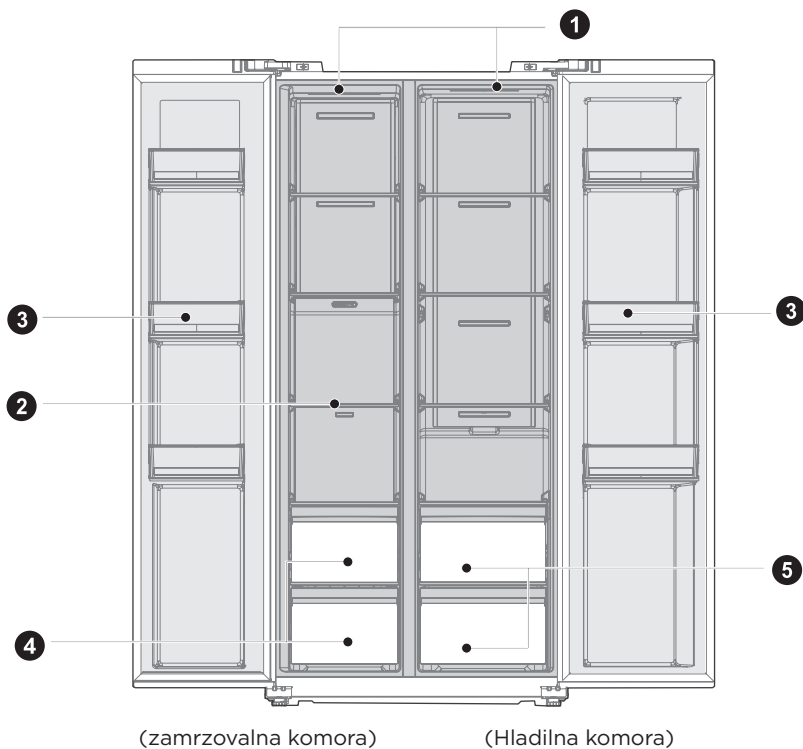

- |   |                 |   |                              |
|---|-----------------|---|------------------------------|
| 1 | LED svetilka    | 4 | Predal                       |
| 2 | Steklena polica | 5 | Posoda za sadje in zelenjavo |
| 3 | Predal v vratih |   |                              |

### POZOR

Slika zgoraj je samo za referenco. Dejanska konfiguracija bo odvisna od fizične naprave ali izjave distributerja

# NAMESTITEV IZDELKA

## Navodila za namestitev

Za hladilne naprave s klimatskim razredom

- Odvisno od klimatskega razreda je ta hladilna naprava namenjena za uporabo pri temperaturah okolice, ki so navedene v spodnji tabeli.
- Klimatski razred je naveden v tabeli s podatki. Izdelek mogoče ne bo pravilno deloval pri temperaturah zunaj določenega območja.
- Klimatski razred najdete na etiketi izdelka.

Učinkovito temperaturno območje

- Izdelek je zasnovan tako, da normalno deluje v temperaturnem območju, ki je določeno z njegovim razredom.

Razred	Simbol	Temperaturno območje okolice °C	
		IEC 62552 (ISO 15502)	ISO 8561
Razširjeno zmerno	SN	+ 10 do + 32	+ 10 do + 32
Zmerno	N	+ 16 do + 32	+ 16 do + 32
Subtropski	ST	+ 16 do + 38	+ 18 do + 38
Tropski	T	+ 16 do + 43	+ 18 do + 43

Dimenzije in razdalje

- Premajhna oddaljenost od sosednjih predmetov lahko povzroči poslabšanje zamrzovalne sposobnosti in poveča stroške električne energije. Pri namestitvi naprave pustite več kot 100 mm odmika od vsake sosednje stene.

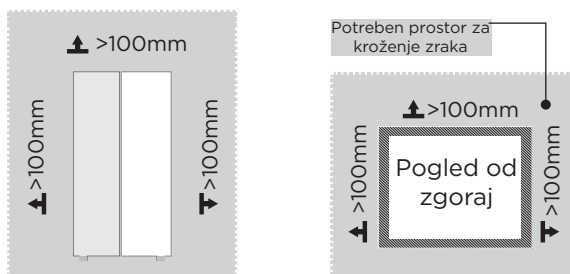

## POZOR

Slika zgoraj je samo za referenco. Dejanska konfiguracija bo odvisna od fizične naprave ali izjave distributerja

Shema potrebnega prostora (ko so vrata odprta in ko so vrata zaprta)

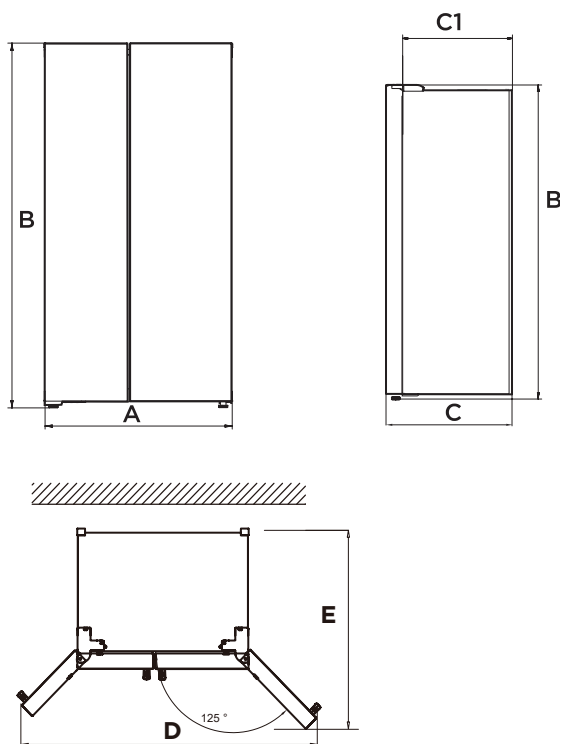

SL

Širina	Celotna višina	Globina	Globina Brez vrat	Širina vrata se odpirajo pod kotom 125°	Globina vrata se odpirajo pod kotom 125°
A	B	C	C1	D	E
835	1775	635	540	1411	1105

Opomba: Vse dimenzije so v mm

## Izravnalna noga

Da bi se izognili vibracijam, je treba enoto izravnati.

Po potrebi prilagodite izravnalne vijake, da izravnate neravna tla.

Sprednji del mora biti nekoliko višji od zadnjega, da se vrata lažje zaprejo.

Izravnalne vijake lahko enostavno obrnete tako, da ohišje rahlo nagnete.

Za dvig ohišja izravnalne vijake obrnite v nasprotni smeri urnega kazalca ↺, ter v smeri urnega kazalca ↻, da ga spustite.

## Nastavitev vrat

Če vrata niso na enaki višini, jih lahko prilagodite s ključem.

A- Če želite dvigniti vrata, zavrtite matico (1) v nasprotni smeri urinega kazalca.

B- Če želite vrata spustiti, zavrtite matico (1) v smeri urinega kazalca.

C- Ko so vrata pravilno poravnana, jih pritrdite z matico (2).

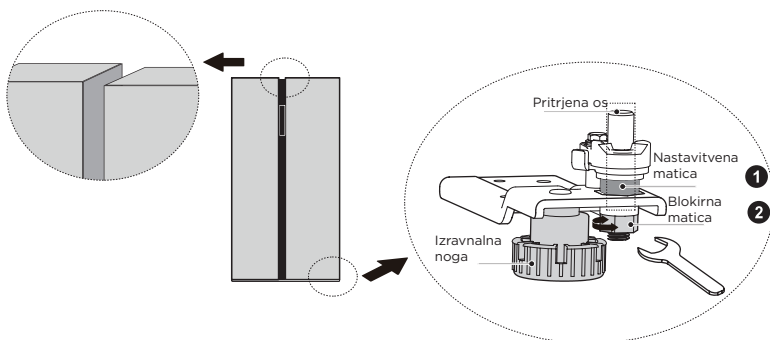

SL

## Premikanje naprave

1. Odstranite vso hrano iz naprave.
2. Izvlecite električni vtič, ga vstavite in pritrdite v priključek za napajanje na zadnji ali zgornji strani naprave.
3. Dele, kot so police in vratni ročaj, zalepite, da ne bi padli med premikanjem naprave.
4. Napravo previdno premaknite z več kot dvema osebama. Kadar napravo prevažate na daljše razdalje, jo držite v pokončnem položaju.
5. Po namestitvi naprave priključite električni vtič v vtičnico, da vklopite napravo.

### ● POZOR

Previdnostni ukrepi pred izvedbo:

Pred izvajanjem sprememb je treba hladilnik izključiti iz električnega omrežja.

V izogib kakršnimkoli poškodbam, je treba upoštevati previdnostne ukrepe.



## Spreminjanje luči

- Vsako zamenjavo in vzdrževanje LED svetilk mora opraviti proizvajalec, njegov serviser ali druga usposobljena oseba.

### POZOR

Ta izdelek vsebuje dva svetlobna vira z energijsko učinkovitostjo (G).

## Priključitev naprave

Po namestitvi aparata priključite električni vtič v vtičnico.

### POZOR

Po priključitvi napajalnega kabla v vtičnico počakajte 2 ali 3 ure, preden v napravo vstavite živila. Če živila dodate, preden se naprava popolnoma ohladi, se lahko pokvarijo.

## Nasveti za varčevanje z električno energijo

- Naprave ne postavljajte v bližino štedilnikov, radiatorjev ali drugih virov toplote. Če je temperatura prostora visoka, bo kompresor deloval pogosteje in dlje časa, zaradi česar se bo povečala poraba električne energije.
- Zagotovite zadostno prezračevanje na dnu, ob straneh in na zadnji strani naprave. Nikoli ne zakrivajte prezračevalnih odprtin.
- Upoštevajte tudi dimenzije razmika v poglavju "Namestitev"
- Razporeditev predalov, polic in regalov, kot je prikazana na sliki, omogoča najučinkovitejšo porabo energije, zato jo je treba čim bolj ohraniti. Vsi predali in police morajo ostati v napravi, da se ohrani stabilna temperatura in prihrani energija.
- Za pridobitev večjega skladiščnega prostora (npr. za velike hladilne/zamrznjene izdelke), lahko sredinske predale odstranite. Zgornji in spodnji predali ter police, naj se po potrebi odstranijo zadnji.
- Enakomerno napolnjen prostor hladilnika/zamrzovalnika prispeva k optimalni porabi energije. Zato se izogibajte praznim ali napol praznim prostorom.
- Počakajte, da se topla živila ohladijo, preden jih položite v hladilnik/zamrzovalnik. Hrana, ki se je že ohladila, poveča energetska učinkovitost.
- Zamrznjeno hrano pustite, da se odmrzne v hladilniku. Hladnost zamrznjene hrane zmanjša porabo energije v hladilnem delu in s tem poveča energijsko učinkovitost.
- Vrata odprite le za toliko časa, kolikor je potrebno, da čimbolj zmanjšate izgubo hladu. Kratko odpiranje in pravilno zapiranje vrat zmanjša porabo energije.
- Tesnila vrat vaše naprave morajo biti popolnoma nepoškodovana, da se vrata pravilno zaprejo in da se poraba energije ne poveča po nepotrebnem.

SL

# NAVODILA ZA UPORABO

## Krmilna plošča

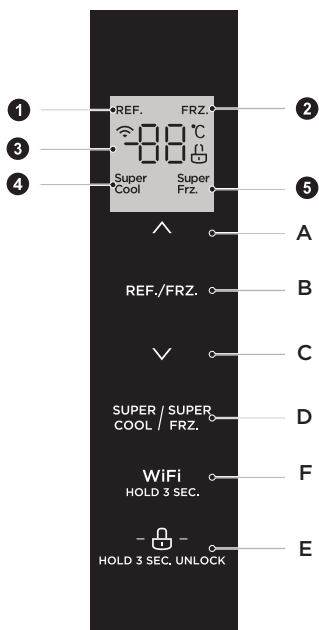

SL

	Zaslon		Gumb
1	Ikona hlajenja	A	Gumb za dvig temperature
2	Ikona za zamrzovanje	B	Gumb za izbiro temperaturnega območja
3	Ikona za prikaz temperature	C	Gumb za znižanje temperature
4	Ikona za hitro hlajenje	D	Gumb za Super cool/freezing (hitro hlajenje/zamrzovanje)
5	Ikona za hitro zamrzovanje	E	Gumb za Lock/Unlock (Zaklepanje/Odklepanje)
		F	Gumb za Wireless (brezžično povezavo)





### POZOR

Dejanska nadzorna plošča se lahko pri posameznih modelih razlikuje.



## Zaslon

- Ko hladilnik priključite na električno, se zaslon prikaže za 3 sekunde. V tem času bo zazvonil zvonec za zagon, nato pa bo zaslon prešel v običajen prikaz delovanja.
- Ob prvi uporabi hladilnika je privzeta nastavljena temperatura hladilnega in zamrzovalnega dela 5 °C / -18 °C.
- V primeru napake, se na zaslonu prikaže koda napake (glejte naslednjo stran); med normalnim delovanjem zaslon prikazuje nastavljeno temperaturo hladilnega ali zamrzovalnega predela.
- V normalnih okoliščinah, če zaslon ni prižgan ali se ne zažene ob odpiranju vrat v 30 sekundah, je zaslon zaklenjen in stanje »« se ugasne.



## Zaklepanje / odklepanje

- V odklenjenem načinu z dolgim pritiskom na gumb za zaklepanje »-  -« za 3 sekunde, vstopite v stanje zaklepanja, logotip »« se prižge in zasliši se zvočni signal, kar pomeni, da je zaslon zaklenjen, v tem času pa ni mogoče upravljati gumbov;
- V zaklenjenem načinu dolgo z dolgim pritiskom na gumb za zaklepanje »-  -« za 3 sekunde, vstopite v odklenjeno stanje, logotip »« se prižge in zasliši se zvočni signal, kar pomeni, da je zaslon odklenjen, v tem času se lahko izvaja upravljanje z gumbi;





## Nastavitev temperature hladilnega prostora

- Pritisnite gumb za izbiro temperaturnega območja »REF./FRZ«, da izberete temperaturno območje hladilnega dela se prižge ikona »REF.«, nato pa pritisnite »« ali »«, da prilagodite nastavljeno temperaturo hladilnega dela.
- Območje nastavitve temperature za hladilni del je 2 °C-8 °C.

## Nastavitev temperature zamrzovalne komore

- Pritisnite gumb za izbiro temperaturnega območja »REF./FRZ«, da izberete temperaturno območje zamrzovalnega dela se prižge ikona »FRZ.«, nato pa pritisnite »« ali »«, da prilagodite nastavljeno temperaturo zamrzovalnega dela.
- Območje nastavitve temperature za zamrzovalni del -24°C--16°C.

## Nastavitev načinov

- Ko je nastavljen način hitrega hlajenja »«, se temperatura hladilnega dela samodejno nastavi na 2 °C, najdaljši čas delovanja tega načina pa je 6 ur.
- Ko izstopite iz načina hitrega hlajenja »«, se temperatura hladilnega dela samodejno vrne nazaj na temperaturo, nastavljeno pred načinom hitrega hlajenja.
- Ko je nastavljen način hitrega zamrzovanja »«, se temperatura zamrzovalne komore samodejno nastavi na -24 °C in po 24 urah delovanja izstopi.
- Ko izstopite iz načina hitrega zamrzovanja »«, se temperatura zamrzovalnega dela samodejno vrne na temperaturo, nastavljeno pred načinom hitrega zamrzovanja.

## POZOR

V skladu z IEC62552 : 2007, preizkusni pogoj je naslednji: vnaprej zaženite način hitrega zamrzovanja in počakajte, da hladilnik začne samodejno odmrzovanje, nato pa pričnite z nalaganjem.

Najdaljši čas odmrzovanja je 72 ur, najkrajši pa 12 ur pri temperaturi 32 °C.

Priporočena nastavitve: hladilni del 4 °C, zamrzovalni del - 18 °C

## Shranjevanje ob izpadu električne energije

- V primeru izpada električne energije se takojšnje delovno stanje zaklene in ohrani do ponovne vključitve elektrike.

## Koda napake

- Naslednja opozorila, ki se prikažejo na zaslonu, označujejo naslednje napake hladilnika. Čeprav ima hladilna naprava še vedno funkcijo hlajenja z naslednjimi napakami, se morate za vzdrževanje obrniti na strokovnjaka za vzdrževanje, da zagotovi optimalno delovanje naprave.

Koda napake	Opis napak
E1	Okvara senzorja temperature hladilnega predela
E2	Okvara senzorja temperature zamrzovalnega predela
E5	Napaka vezja senzorja za zamrzovanje in odmrzovanje
E6	Komunikacijska napaka
E7	Napaka vezja za zaznavanje kroženja temperature

## Ne deluje

- Ni elektrike: V primeru izpada električne energije, tudi če se zgodi poleti, lahko živila znotraj naprave hranite več ur; med izpadom električne energije manj odpirajte vrata in v napravo ne postavljajte več sveže hrane.
- Dolgotrajna neuporaba: Napravo izključite iz električnega napajanja in jo nato očistite; nato pustite vrata odprta, da preprečite neprijeten vonj.
- Premikanje: Pred premikanjem hladilnika vzemite vse predmete ven, s trakom pritrdite steklene pregrade, držalo za zelenjavo, predale zamrzovalnega dela itd. in zategnite izravnalne nogice; zaprite vrata in jih pritrdite s trakom. Med premikanjem naprave ne smete položiti na glavo ali vodoravno ali povzročati vibriranja; naklon med premikanjem ne sme biti večji od 45°.

## POZOR

Naprava mora delovati neprekinjeno, ko jo zaženete. Na splošno delovanje naprave ne sme biti prekinjeno; v nasprotnem primeru se lahko skrajša življenjska doba.

## Nasveti za shranjevanje živil

### Zamrzovalni predel

- Zamrzovalnik je namenjen shranjevanju živil, zamrznjenih pri zelo nizki temperaturi, dolgotrajnemu shranjevanju zamrznjenih živil in proizvodnji ledu.
- Police v vratih zamrzovalnika uporabljajte samo za shranjevanje zamrznjene hrane, ne pa za shranjevanje vroče hrane, namenjene za zamrzovanje.
- Svežih in zamrznjenih živil ne postavljajte ene poleg drugih. Zamrznjena živila se lahko odtajajo.
- Ko zamrzujete sveža živila (kot so meso, ribe ali sesekljano meso), jih razrežite na dele, ki jih lahko uporabite istočasno.
- Shranjevanje zamrznjenih živil: na embalaži so običajno navedena navodila, ki jih je treba upoštevati. V kolikor na embalaži ni podatkov, živil ne smete shranjevati dlje kot tri mesece od datuma nakupa.
- Pri nakupu zamrznjene hrane se prepričajte, da je bila zamrznjena pri primerni temperaturi in da embalaža ni poškodovana.
- Zamrznjena živila je treba hraniti v primerni embalaži, da se ohrani njihova kakovost, in jih čim prej vrniti v zamrzovalni predel.
- Če se v embalaži zamrznjenih živil pojavi vlaga ali nenavadna izbočenost, je verjetno, da je bila hranjena pri neustrezni temperaturi in je vsebina pokvarjena.
- Čas shranjevanja zamrznjenih živil je odvisen od sobne temperature, nastavitve termostata, pogostosti odpiranja vrat zamrzovalnika, vrste živila in časa prevoza izdelka iz trgovine v gospodinjstvo. Vedno upoštevajte navodila, natisnjena na embalaži, in nikoli ne prekoračite najdaljšega časa skladiščenja, navedenega na embalaži.

### Hladilni predel

- Da bi zmanjšali vlago in posledično nastajanje ledu, v hladilnik nikoli ne vstavljajte tekočin v netesnjениh posodah. Mraz se običajno koncentrira v najhladnejših delih uparjalnika. Shranjevanje nepokritih tekočin ima za posledico pogostejšo potrebo po odmrzovanju.
- V hladilnik nikoli ne odlagajte toplih živil. Ta se morajo najprej ohladiti na sobni temperaturi, nato pa jih postavite tako, da zagotovite ustrezno kroženje zraka v hladilniku.
- Živila ali posode za živila se ne smejo dotikati zadnje stene hladilnika, saj bi lahko zamrznila na steno. Ne odpirajte pogosto vrat hladilnika.
- V hladilnik lahko položite meso in čiste ribe (zapakirane v embalažo ali plastično folijo), ki jih lahko uporabite v 1-2 dneh.
- Sadje in zelenjavo brez embalaže lahko postavite v del, namenjen svežemu sadju in zelenjavi.

### Priporočena temperatura

Optimalna nastavitve temperature za shranjevanje živil:

- Hladilnik: 4°C, Zamrzovalnik: -18°C

### POZOR

Optimalna nastavitve temperature vsakega prostora je odvisna od temperature prostora. Zgornja optimalna temperatura temelji na temperaturi prostora 25°C.

Naročilo	TIP prostora	Ciljna temperatura shranjevanja [°C]	Primerna živila
1	Hladilnik	+2 ≤ +8	Jajca, kuhana živila, pakirana živila, sadje in zelenjava, mlečni izdelki, pecivo, pijače in druga živila niso primerna za zamrzovanje.
2	(***)* - Zamrzovalnik	≤-18	Morski sadeži (ribe, kozice, školjke), sladkovodni/vodni izdelki, mesni izdelki (priporočljivo 3 mesece, daljši kot je čas shranjevanja, slabši sta okus in hranilna vrednost), primerno za zamrznjena sveža živila.
3	***-Zamrzovalnik	≤-18	Morski sadeži (ribe, kozice, školjke), sladkovodni/vodni izdelki, mesni izdelki (priporočljivo 3 mesece, daljši kot je čas shranjevanja, slabši sta okus in hranilna vrednost), primerno za zamrznjena sveža živila.
4	** -Zamrzovalnik	≤-12	Morski sadeži (ribe, kozice, školjke), sladkovodni/vodni izdelki, mesni izdelki (priporočljivo 3 mesece, daljši kot je čas shranjevanja, slabši sta okus in hranilna vrednost), primerno za zamrznjena sveža živila.
5	*-Zamrzovalnik	≤-6	Morski sadeži (ribe, kozice, školjke), sladkovodni/vodni izdelki, mesni izdelki (priporočljivo 3 mesece, daljši kot je čas shranjevanja, slabši sta okus in hranilna vrednost), primerno za zamrznjena sveža živila.
6	0-zvezdic	-6 ≤ 0	Sveža svinjina, govedina, ribe, piščanec, nekatera pakirana predelana živila itd. (Priporočljivo je, da jih pojedete v istem dnevu, po možnosti ne hranite več kot 3 dni). Delno zaprta predelana živila (živila, ki jih ni mogoče zamrzniti).
7	Hlajenje	-2 ≤ +3	Sveža/zamrznjena svinjina, govedina, piščanec, sladkovodni /vodni izdelki itd. (7 dni pod 0°C, nad 0°C pa je priporočljivo zaužiti v istem dnevu, po možnosti ne več kot 2 dni). Morski sadeži (manj kot 0°C za 15 dni, ni priporočljivo shranjevati nad 0°C).
8	Sveža živila	0 ≤ +4	Sveža svinjina, govedina, ribe, piščanec, kuhana živila itd. (priporočljivo je, da se zaužijejo v istem dnevu, po možnosti ne več kot 3 dni).
9	Vino	+5 ≤ +20	Rdeče vino, belo vino, penече vino itd.

 **POZOR**

Shranjujte različna živila glede na predelke ali ciljno temperaturo shranjevanja kupljenih živil.

# NASTAVITEV IN DELOVANJE APLIKACIJE

## Prenesite aplikacijo MSmarthome

Na trgu aplikacij (Google Play Store, Apple App Store) najdete »MSmartHome« in poiščite aplikacijo MSmartHome. Prenesite in namestite jo na svoj telefon. Aplikacijo lahko namestite tudi tako, da skenirate spodnjo QR kodo.



## Registracija in prijava

Odprite aplikacijo MSmartHome in za začetek ustvarite nov račun (registrirate se lahko tudi prek računa tretje osebe). Če ste že imeli račun, ga uporabite za prijavo.



## Povežite svoje naprave z aplikacijo MSmarthome

1. Prepričajte se, da je vaš mobilni telefon povezan z brezžičnim omrežjem. V kolikor ni, pojdite v nastavitve in omogočite brezžična omrežja in Bluetooth.
2. Prosimo, vključite svoje naprave.
3. V telefonu odprite aplikacijo MSmarthome.
4. Če se prikaže sporočilo »Pametne naprave v bližini«, kliknite za dodajanje.
5. Če se ne prikaže nobeno sporočilo, na strani izberite »+« in na seznamu razpoložljivih naprav v bližini izberite svojo napravo. Če vaše naprave ni na seznamu, jo dodajte ročno glede na kategorijo in model naprave.

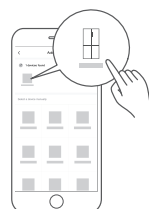

6. Napravo povežite z brezžičnim omrežjem v skladu z navodili v aplikaciji. Če povezava ne uspe, sledite navodilom aplikacije, da nadaljujete s postopkom.



SL

## OPOMBA

1. Prepričajte se, da so vaše naprave vključene.
2. Med povezovanjem naprave z omrežjem imejte mobilni telefon dovolj blizu naprave.
3. Povežite mobilni telefon z brezžičnim omrežjem doma in se prepričajte, da poznate geslo brezžičnega omrežja.
4. Preverite, ali vaš brezžični usmerjevalnik podpira 2,4 GHz pas, in ga vklopite. Če niste prepričani, ali usmerjevalnik podpira pas 2,4 GHz, se obrnite na proizvajalca usmerjevalnika.
5. Naprava se ne more povezati z brezžičnim omrežjem, ki zahteva preverjanje pristnosti, in se običajno pojavi na javnih mestih, kot so hoteli, restavracije itd. Povežite se z brezžičnim omrežjem, ki ne zahteva preverjanja pristnosti.
6. Pri povezovanju naprave z omrežjem izklopite funkcijo WLAN+ (Android) ali WLAN Assistant (iOS) v mobilnem telefonu.
7. Če je bila vaša naprava že prej povezana z brezžičnim omrežjem, vendar se mora ponovno povezati, kliknite "+" na začetni strani aplikacije in ponovno dodajte svojo napravo po kategoriji in modelu naprave v skladu z navodili v aplikaciji.



# ČIŠČENJE IN VZDRŽEVANJE

## Odmrzovanje

- Hladilnik je izdelan na način zračnega hlajenja in ima funkcijo avtomatskega odtaljevanja. Zmrzal, ki nastane zaradi spremembe letnega časa ali temperature, lahko tudi ročno odstranite s tem ko izključite napravo iz električnega omrežja ali z brisanjem s suho brisačo.

## Čiščenje predala na vratih

- Kot kaže smerna puščica na spodnji sliki z obema rokama stisnite pladenj in ga potisnite navzgor, nato ga lahko vzamete ven.
- Po tem, ko je pladenj odstranjen, lahko prilagodite njegovo višino namestitve glede na vaše potrebe.

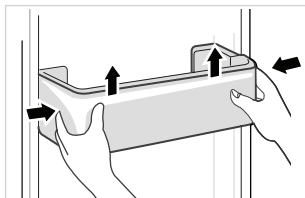

## Čiščenje steklene police

- Ker ima najbolj notranji del obloge hladilnika, kjer se stika s policami, zaporo, morate police dvigniti navzgor, nato jih boste lahko izvlekli.
- Police prilagodite ali očistite glede na svoje zahteve.

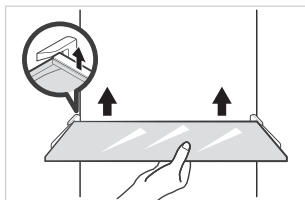

## Čiščenje predala za zelenjavo

1. Odstranite vsebino predala. Držite ročaj predala za zelenjavo in ga popolnoma izvlecite, dokler se ne ustavi.
2. Dvignite predal za zelenjavo in ga odstranite tako, da ga potegnete ven.

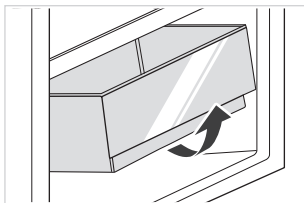

## POZOR

Za čiščenje predlagamo mehke brisače ali gobo, namočeno v vodo in nevtralna čistila, ki ne povzročajo korozije. Zamrzovalnik na koncu očistite s čisto vodo in suho krpo. Preden vklopite napajanje, odprite vrata za naravno sušenje. Pri čiščenju hladilnika ne uporabljajte trdih ščetk, čistih jeklenih kroglic, žičnih ščetk, abrazivnih sredstev, kot so zobne paste, organskih topil (kot so alkohol, aceton, bananovo olje itd.), vrele vode, kislin ali alkalnih predmetov, saj lahko poškodujejo površino in notranjost hladilnika.

# ODPRAVLJANJE NAPAK

Uporabnik lahko reši naslednje preproste težave. Če težav ne uspete odpraviti, pokličite poprodajno službo.

Težava	Možen razlog
Neuspešno delovanje	• Preverite, če je naprava priklopljena na napajanje in če je vtič dobro v stiku
	• Preverite, če je napetost prenizka
	• Preverite, ali je prišlo do izpada električne energije ali so se izklopila delna vezja
Neprijetne vonjave	• Živila z močnim vonjem morajo biti tesno zapakirana
	• Preverite če je v notranjosti pokvarjena hrana
	• Očistite notranjost hladilne naprave
Dolgo delovanje kompresorja	• Dolgo delovanje hladilnika je običajno poleti,
	• ko je temperatura prostora visoka. Ni priporočljivo, da je v napravi preveč živil.
	• Hrana se mora ohladiti, preden jo date v napravo
	• Vrata se odpirajo prepogosto
Luč se ne prižge	• Preverite, da je hladilna naprava priključena na vir napajanja in ali je luč za osvetlitev poškodovana
	• Luč mora zamenjati strokovnjak
Vrat ni možno dobro zapreti	• Vrata so se zataknila s paketi hrane. V notranjosti je preveč hrane
	• Hladilnik je nagnjen.
Glasni zvoki	• Preverite ali so tla ravna in hladilna naprava stabilno nameščena
	• Preverite, ali so dodatki nameščeni na pravem mestu

Težava	Možen razlog
Tesnilo vrat ni močno nameščeno	<ul style="list-style-type: none"> <li>• Odstranite tujke na tesnilu vrat</li> <li>• Segrejte tesnilo vrat in ga nato ohladite za obnovo (ali ga razpihajte z električnim sušilnikom ali uporabite vročo brisačo za segrevanje)</li> </ul>
Posoda za vodo se razlije	<ul style="list-style-type: none"> <li>• V predelu je preveč hrane ali shranjena hrana vsebuje preveč vode, kar posledično povzroča močno odtaljevanje</li> <li>• Vrata niso pravilno zaprta, kar povzroči zmrzal zaradi vstopa zraka in povečano količino vode zaradi odmrzovanja</li> </ul>
Vroče ohišje	<ul style="list-style-type: none"> <li>• Odvajanje toplote vgrajenega kondenzatorja preko ohišja, je normalno ko se ohišje segreje zaradi visoke temperature okolice, shranjevanja prevelike količine hrane ali izklopa kompresorja, zagotovite zvočno prezračevanje, da olajšate odvajanje toplote</li> </ul>
Površinska kondenzacija	<ul style="list-style-type: none"> <li>• Kondenzacija na zunanji površini in tesnilih vrat hladilne naprave je normalna, če je vlaga v okolju previsoka. Samo obrišite nabrano vlago s čisto brisačo.</li> </ul>

## CE

Midea izjavlja, da naprava s funkcionalnostjo MSmartHome izpolnjuje bistvene zahteve in druge ustrezne določbe Direktive 2014/53/EU. Podrobno RED izjavo o skladnosti lahko najdete na spletni strani [www.midea.com](http://www.midea.com) med dodatnimi dokumenti na strani izdelka za vašo napravo.



2,4 GHz pas: največ 100 mW  
5 GHz pas: največ 100 mW

# DODATEK

Posebno za novi evropski standard

Naročene dele v spodnji tabeli lahko dobite pri ponudniku storitev

Naročen del	Zagotavlja	Minimalni čas, potreben za zagotavljanje
Termostati	Profesionalno osebje za vzdrževanje	Vsaj 7 let po lansiranju zadnjega modela na trg
Senzorji temperature	Profesionalno osebje za vzdrževanje	Vsaj 7 let po lansiranju zadnjega modela na trg
Tiskana vezja	Profesionalno osebje za vzdrževanje	Vsaj 7 let po lansiranju zadnjega modela na trg
Viri svetlobe	Profesionalno osebje za vzdrževanje	Vsaj 7 let po lansiranju zadnjega modela na trg
Ročaji za vrata	Profesionalni servis in ciljni uporabniki	Vsaj 7 let po lansiranju zadnjega modela na trg
Tečaji vrat	Profesionalni servis in ciljni uporabniki	Vsaj 7 let po lansiranju zadnjega modela na trg
Pladnji	Profesionalni servis in ciljni uporabniki	Vsaj 7 let po lansiranju zadnjega modela na trg
Košare	Profesionalni servis in ciljni uporabniki	Vsaj 7 let po lansiranju zadnjega modela na trg
Tesnila vrat	Profesionalni servis in ciljni uporabniki	Vsaj 10 let po lansiranju zadnjega modela na trg

## Draga stranka

1. Če želite izdelek vrniti ali ga zamenjati, se obrnite na trgovino, kjer ste ga kupili. (Ne pozabite prinesiti računa od nakupa)
2. Če se vaš izdelek pokvari, in ga je treba popraviti, se obrnite na ponudnika prodajnih storitev.

### POZOR

Podatke o modelu v podatkovni zbirki izdelka, kot tudi identifikator modela, je mogoče dobiti prek spletne povezave, skenirane s kodo QR, če obstaja, na nalepki o energijski učinkovitosti izdelka.

Za več informacij o energetski učinkovitosti aparata obiščite spletno stran <https://ec.europa.eu> in poiščite z imenom modela.

Ime modela lahko najdete na oznaki s tehničnimi podatki naprave.

SL

## Najhladnejše območje v hladilniku

POLJUBNO: OK- indikator temperature

- Z indikatorjem OK-temperature lahko določite temperaturo, ki je nižja od +4°C. Če se na indikatorju ne prikaže znak "OK", temperaturo postopoma znižujte.

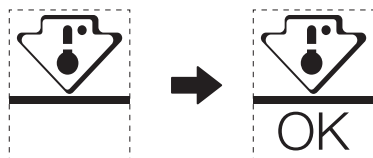

- Da bi zagotovili temperaturo v tem območju, ne spreminjajte položaja police. Hladilniki s prisiljenim zrakom (opremljeni z ventilatorjem ali modeli No Frost), simbol najhladnejšega območja ni prikazan, ker je temperatura v notranjosti homogena.

Nastavitev indikatorja temperature

- Da bi hladilnik lažje dobro nastavili, je opremljen z indikatorjem temperature, ki bo spremljal povprečno temperaturo v najhladnejšem območju.
- OPOZORILO: Ta indikator je namenjen delovanju samo z vašim hladilnikom, ne uporabljajte ga v drugem hladilniku (pravzaprav najhladnejše območje ni isto) ali za katerokoli drugo uporabo.

Preverjanje temperature v najhladnejšem območju

- Z indikatorjem temperature lahko redno preverjate, ali je temperatura v najhladnejšem območju pravilna. Notranja temperatura hladilnika je namreč odvisna od več dejavnikov, kot so temperatura okolice v prostoru, količina shranjenih živil in pogostost odpiranja vrat. Te dejavnike upoštevajte pri nastavljanju naprave.
- Ko indikator prikazuje "OK", to pomeni, da je termostat dobro nastavljen in da je notranja temperatura pravilna.
- Če indikator temperature postane BEL, to pomeni, da je temperatura previsoka; v tem primeru povečajte nastavev nadzora temperature hladilnika in počakajte 12 ur, preden opravite nov vizualni pregled indikatorja. Če je bilo v hladilnik vneseno sveže živilo ali so bila vrata odprta, se lahko zgodi, da indikator temperature po določenem času postane BEL.

## SCRISOARE DE MULȚUMIRE

Vă mulțumesc pentru că ați ales Midea! Înainte de a folosi noul dumneavoastră produs Midea, vă rog să citiți cu atenție manualul acesta ca să vă asigurați că știți cum să folosiți într-un mod sigur caracteristicile și funcțiile pe care noul dumneavoastră aparat vi le oferă.

# CUPRINS

SCRISOARE DE MULȚUMIRE .....	01
SPECIFICAȚII .....	02
PREZENTARE PRODUS .....	03
INSTALARE PRODUS .....	04
INSTRUCȚIUNI DE OPERARE.....	08
CONFIGURAREA ȘI UTILIZAREA APLICAȚIEI .....	13
CURĂȚARE ȘI ÎNTREȚINERE.....	15
DEPANARE.....	16
ANEXĂ .....	19

# SPECIFICAȚII

Model produs	MDRS619FIE
Tensiune De Alimentare/Frecvență	220-240V~/50Hz
Curent nominal	1,9A
Volum Total	460L
Volum de stocare a alimentelor proaspete	271L
Volum de stocare a alimentelor congelate	189
Timp de creștere al temperaturii	9h
Capacitate de înghețare	12kg/24ore
Dimensiune Totală (W x D x H)	835x635x1775mm



## MSmartHome

<b>Model modul de rețea wireless</b>	<b>MWB-S-WB01</b>
Standard	IEEE802.11b /g /n
Tip antenă	Antenă PCB
Bandă de frecvență	2400-2483.5 MHz
Temperatură de funcționare	0 °C ~ 85 °C / 32 °F ~ 185 °F Umiditate de funcționare: 10% ~ 85%
Putere absorbită	c.c. 5 V / 500 mA Putere maximă de transmisie: < 20 dBm

RO



# PREZENTARE PRODUS

## Denumire componente

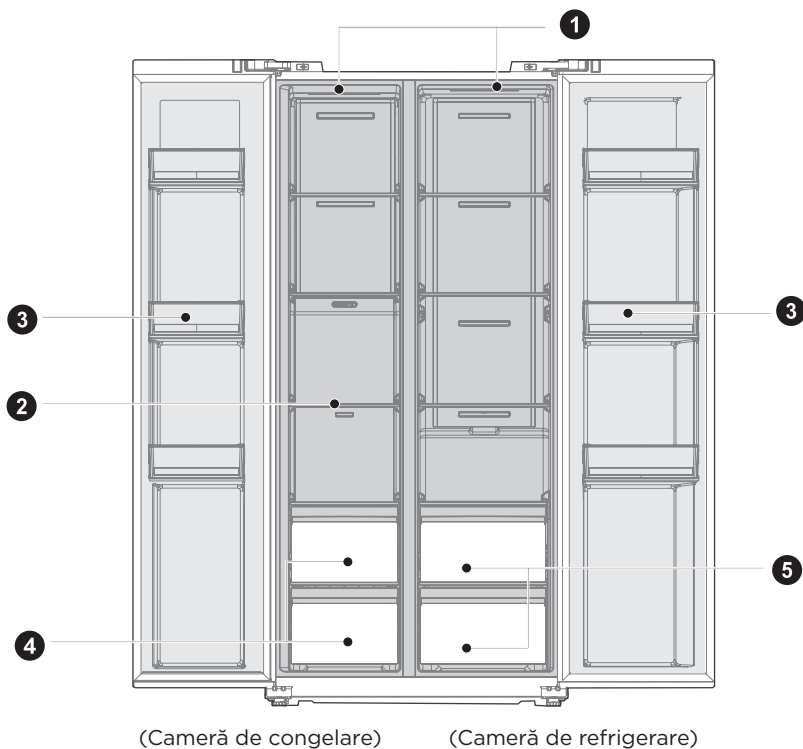

- |   |                  |   |                               |
|---|------------------|---|-------------------------------|
| 1 | Lampa cu LED     | 4 | Sertar                        |
| 2 | Sertar de sticlă | 5 | Cutie Pentru Fructe Si Legume |
| 3 | Raftul ușii      |   |                               |

### ● ATENȚIE

Imaginea de mai sus este doar pentru referință. Configurația actuală va depinde de produsul fizic sau de declarațiile distribuitorului.

RO

# INSTALARE PRODUS

## Instrucțiuni de Instalare

Pentru aparate frigorifice cu clasă climatică

- În funcție de clasa climatică, acest aparat frigorific este destinat să fie folosit în intervale de temperatură ambiantă, așa cum este specificat în tabelul următor.
- Clasa climatică este găsită pe plăcuța cu date tehnice. Există posibilitatea ca produsul să nu funcționeze cum trebuie la temperaturi din afara intervalului specificat.
- Puteți să găsiți clasa climatică pe eticheta produsului.

Interval efectiv de temperatură

- Produsul este conceput să funcționeze normal în intervalul de temperatură specificat de clasa sa.

Clasă	Simbol	Interval temperatură ambiantă °C	
		IEC 62552 (ISO 15502)	ISO 8561
Temperat-exitins	SN	+ 10 la + 32	+ 10 la + 32
Temperat	N	+ 16 la + 32	+ 16 la + 32
Subtropical	ST	+ 16 la + 38	+ 18 la + 38
Tropical	T	+ 16 la + 43	+ 18 la + 43

Dimensiuni și Distanțe

- O distanță prea mică față de obiectele adiacente poate să ducă la degradarea capacității de înghețare și la creșterea costurilor cu energia. Lăsați peste 100 mm de spațiu liber față de fiecare perete adiacent atunci când instalați aparatul.

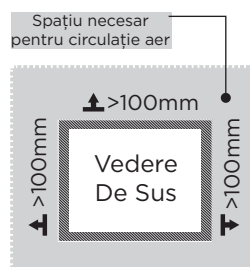
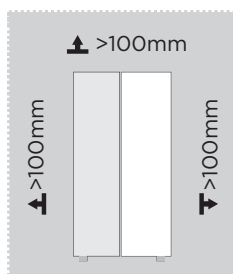

### ⚠ ATENȚIE

Imaginea de mai sus este doar pentru referință. Configurarea actuală va depinde de produsul fizic sau de declarațiile distribuitorului.

Diagrama necesarului de spațiu (atunci când ușa este deschisă și când este închisă)

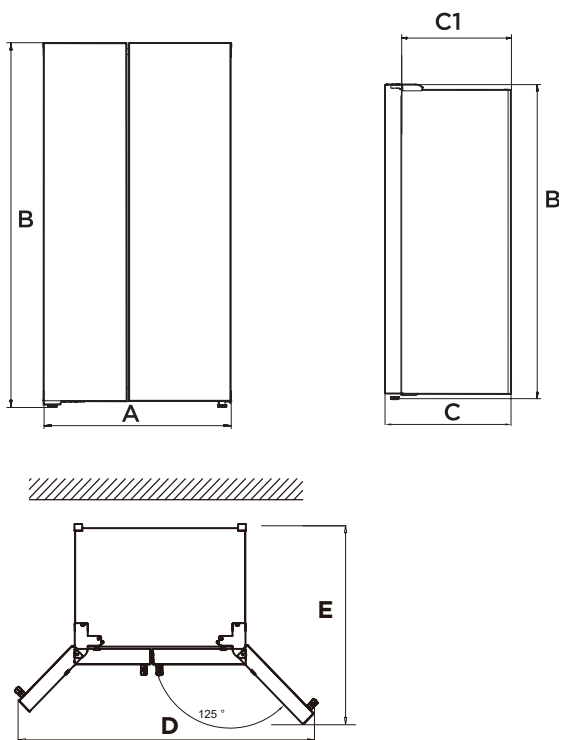

RO

Lățime	Înălțimea Totală	Adâncime	Adâncime Fără ușa	Lățime cu ușile deschise la 125°	Adâncime cu ușile deschise la 125°
A	B	C	C1	D	E
835	1775	635	540	1411	1105

Notificare: Toate dimensiunile sunt în mm

## Picioare pentru nivelare

Pentru a se evita vibrațiile, unitatea trebuie să fie la nivel.

Dacă este necesar, reglați șuruburile pentru nivelare ca să compensați podeaua neuniformă.

Partea din față trebuie să fie un pic mai sus decât cea din spate pentru a ajuta la închiderea ușii.

Șuruburile pentru nivelare pot fi rotite ușor prin înclinarea ușoară a carcasei.

Rotiți șuruburile pentru nivelare în sens invers acelor de ceasornic ↺ ca să ridicați unitatea, în sensul acelor de ceasornic ↻ ca să o coborâți.

## Nivelarea ușilor

În cazul în care ușile nu sunt la aceeași înălțime, ușa poate să fie reglată cu o cheie.

A- Ca să ridicați ușa, rotiți piulița (1) în sens invers acelor de ceasornic.

B- Ca să coborâți ușa, rotiți piulița (1) în sensul acelor de ceasornic.

C- Atunci când ușa este aliniată corect, fixați-o cu piulița (2).

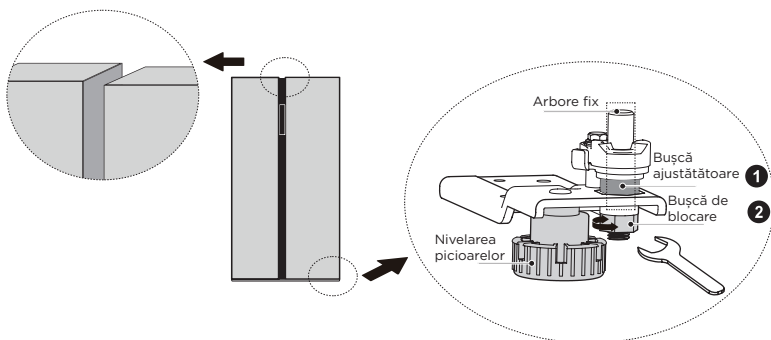

## Mutarea aparatului

1. Îndepărtați toate alimentele aflate în interiorul aparatului.
2. Scoateți ștecherul, introduceți-l apoi fixați-l în cârligul ștecherului aflat în spate ori deasupra aparatului.
3. Lipiți părți, cum sunt rafturile și mânerul ușii, pentru a preveni căderea acestora în timpul mișcării aparatului.
4. Mutați cu atenție aparatul cu ajutorul a mai mult de două persoane. Mențineți aparatul în poziție verticală atunci când îl transportați pe o distanță lungă.
5. După instalarea aparatului, conectați ștecherul la o priză pentru al porni.

### ⚠ ATENȚIE

Precauții înainte de operare:

Frigiderul trebuie să fie deconectat de la curent înainte de a se face modificări. trebuie să fie luate măsuri de precauție pentru a se preveni orice vătămare corporală.

## Schimbarea corpului de iluminat

- Orice înlocuire sau întreținere a lămpilor cu LED-uri este destinată producătorului, agentului său de service sau a unei persoane cu calificare similară.

### ATENȚIE

Produsul acesta conține două surse de lumină aflate în clasa de eficiență energetică (G).

## Conectarea aparatului

După ce aparatul este instalat, băgați ștecherul în priză pentru al porni.

### ATENȚIE

După conectarea cablului de alimentare (ori ștecherului) la priză, așteptați 2 sau 3 ore înainte de a introduce alimente în aparat. Alimentele se pot strica dacă le adăugați înainte ca aparatul să se răcească complet.

## Sfaturi pentru a economisi energie

- Să nu așezați aparatul lângă cuptoare de gătit, radiatoare sau alte surse de căldură. Dacă temperatura ambientală este mare, compresorul va funcționa mai des și mai mult timp, și va rezulta un consum de energie crescut.
- Să vă asigurați că este o ventilație suficientă la baza aparatului, pe părțile laterale și în spatele acestuia. Niciodată să nu acoperiți găurile de ventilație.
- Vă rog să vedeți dimensiunile de distanță din capitolul "Instalare".
- Aranjamentul sertarelor, a rafturilor și polițelor așa cum este arătat în ilustrație oferă cea mai eficientă folosire a energiei și, prin urmare, trebuie păstrat pe cât mult posibil. Toate sertarele și rafturile trebuie să rămână în aparat pentru a menține temperatura stabilă și a se economisi energie.
- Pentru obținerea unui spațiu de depozitare mai mare (de ex. pentru articole mari refrigerate/congelate), sertarele din mijloc pot să fie îndepărtate. Sertarele și rafturile de sus și de jos trebuie să fie îndepărtate ultimele dacă este necesar.
- Un compartiment de frigider/congelator umplut uniform contribuie la folosirea optimă a energiei. Prin urmare, evitați compartimente goale sau pe jumătate goale.
- Lăsați alimentele calde la răcit înainte de a le pune în frigider/congelator. Alimentele răcite deja măresc eficiența energetică.
- Lăsați alimentele congelate să se dezghețe în frigider. Răceala alimentelor congelate reduce consumul de energie în compartimentul frigider și astfel eficiența energetică crește.
- Deschideți ușa atât de mult cât este necesar pentru a minimiza pierderea de frig. Deschiderea rapidă a ușii și închiderea ei corectă reduce consumul de energie.
- Garniturile de la ușile aparatului dvs. trebuie să fie perfect intacte, astfel încât ușile să se închidă corect iar consumul de energie să nu fie crescut inutil.

RO

# INSTRUCȚIUNI DE OPERARE

## Panou de control

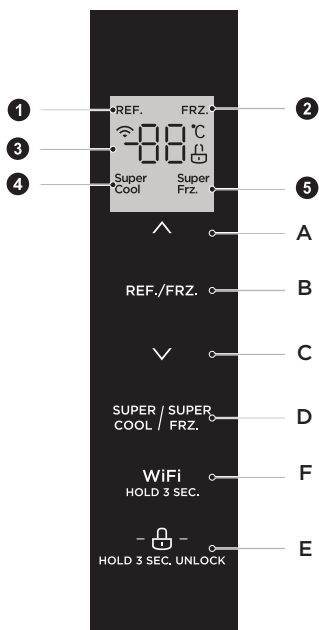

RO

	Afișaj		Buton
1	Pictogramă refrigerare	A	Buton temperature up (creștere temperatură)
2	Pictogramă congelare	B	Buton temperature zone selection (alegere zonă de temperatură)
3	Pictogramă afișare temperatură	C	Buton temperature down (scădere temperatură)
4	Pictogramă super răcire	D	Buton super cool/freezing (super răcire/congelare)
5	Pictogramă super congelare	E	Buton Lock/Unlock (Blocare/Deblocare)
		F	Buton wireless





### ● ATENȚIE

Panoul real de control poate să fie diferit de la model la model.



## Afișaj

- Când frigiderul este alimentat cu energie electrică, ecranul de afișare va afișa totul pentru 3 secunde. Între timp clopoțelul de pornire va suna și apoi ecranul intră în modul normal de afișare.
- Prima dată când se folosește frigiderul, temperatura setată implicit a camerei frigider, și camerei congelator este de 5°C/-18°C respectiv.
- Când apare eroarea, afișajul va arăta codul de eroare (vedeți pagina următoare); în timpul funcționării normale, în timpul funcționării normale, afișajul indică temperatura setată a frigiderului sau a congelatorului.
- În condiții normale, dacă nu are loc nicio operație pe ecranul de afișaj sau dacă nu se deschide ușa timp de 30s, atunci afișajul „” se blochează .



## Blocare/deblocare

- În starea deblocat, apăsați lung timp de 3 secunde butonul pentru blocare “-  -”, se intră în starea blocat, logo-ul “” se aprinde și se emite un sunet, aceasta înseamnă că panoul de afișare este blocat, în momentul acesta butoanele nu pot fi folosite;
- În starea blocat, apăsați lung timp de 3 secunde butonul pentru blocare “-  -”, se intră în starea deblocat, logo-ul “” se aprinde și se emite un sunet, aceasta înseamnă că panoul de afișare este deblocat, în momentul acesta butoanele pot fi folosite;

## Setare temperatură cameră frigorifică

- Apăsați butonul alegere zonă de temperatură “REF./FRZ” ca să alegeți setarea zonei temperaturii camerei frigider iar pictograma “REF.” se va aprinde, după care apăsați “” ori “” ca să ajustați temperatura setată a camerei frigider.
- Intervalul de setare temperatură pentru camera frigider este de 2°C-8°C.

## Setare temperatură cameră de congelare

- Apăsați butonul alegere zonă de temperatură “REF./FRZ” ca să alegeți setarea zonei temperaturii camerei congelator iar pictograma “FRZ.” se va aprinde, după care apăsați “” ori “” ca să ajustați temperatura setată a camerei congelator.
- Intervalul de setare temperatură pentru camera congelator este de -24--16°C.

## Setare mod

- Când este setat modul super răcire “<sup>Super</sup> Cool”, temperatura camerei frigider se va seta automat la 2 °C, timpul cel mai lung de funcționare al acestui mod este de 6 ore.
- Leșire din modul super răcire “<sup>Super</sup> Cool”, temperatura camerei frigider va reveni automat la temperatura setată înainte de modul super răcire.
- Când este setat modul super înghețare “<sup>Super</sup> Frz”, temperatura camerei congelator se va seta automat la -24 °C, se iese după 24 de ore de funcționare.
- Leșire din modul super congelare “<sup>Super</sup> Frz”, temperatura camerei congelator va reveni automat la temperatura setată înainte de modul super congelare.

## ATENȚIE

Conform IEC62552 : 2007, condițiile de testare sunt următoarele: porniți din timp modul de super înghețare și așteptați până când frigiderul trece pe modul de dezghețare automată și apoi adăugați alimentele.

Timpul de dezghețare maxim este de 72 de ore, iar cel minim este de 12 ore la 32°C.

Setări recomandate: camera frigider 4°C, camera congelator -18 °C.

## Depozitare în cazul penei de curent

- În caz de pană de curent, starea de lucru va fi blocată instantaneu și menținută până la revenirea curentului electric.

## Cod eroare

- Următoarele avertismente care apar pe afișaj indică defecțiunile corespunzătoare ale frigiderului. Deși frigiderul poate avea încă o funcție de depozitare la rece cu următoarele defecțiuni, utilizatorul se va adresa unui specialist de întreținere, pentru a asigura funcționarea optimizată a aparatului.

Cod eroare	Descriere Eroare
E1	Defect al senzorului de temperatură al compartimentului frigider
E2	Defect al senzorului de temperatură al compartimentului congelator
E5	Eroare a circuitului de detectare a senzorului de decongelare
E6	Eroare comunicare
E7	Eroare de detectare a circulației temperaturii în circuit

## Este oprit din funcționare

- Pana de curent electric: Alimentele pot fi păstrate pentru câteva ore chiar și pe timpul verii în caz de pană de curent; este recomandat să se reducă frecvența cu care ușa frigiderului este deschisă și să nu se pună alimente proaspete în frigider.
- Neutilizare îndelungată: Aparatul trebuie deconectat și apoi curățat; apoi ușile sunt lăsate deschise pentru a preveni mirosul.
- Mutarea: Înainte de mutarea frigiderului, scoateți toate obiectele afară, fixați cu bandă adezivă pereții despărțitori din sticlă, suportul pentru legume, sertarele camerei congelator etc. și strângeți picioarele de nivelare; închideți ușile apoi le fixați cu bandă adezivă. În timpul deplasării, aparatul nu trebuie așezat cu susul în jos, orizontal sau vibrat; înclinația în timpul mișcării nu trebuie să depășească 45°.

## ATENȚIE

Aparatul ar trebui să funcționeze continuu, odată pornit. În mod general, operarea aparatului nu trebuie întreruptă, deoarece poate rezulta la o durată de viață mai scurtă a acestuia.



## Sfaturi pentru depozitarea alimentelor

### Compartiment congelator

- Congelatorul este destinat pentru a depozita alimente congelate la o temperatură foarte scăzută, depozitare pe termen lung a alimentelor congelate și producerii de gheață.
- Folosiți rafturile din ușa congelatorului doar pentru a depozita alimente deja congelate, nu pentru a depozita alimente fierbinți destinate congelării.
- Să nu așezați alimente proaspete și congelate una lângă alta. Alimentele congelate pot să se dezghețe.
- Atunci când congelați alimente proaspete (cum este carnea, peștele ori carnea tocată), tăiați-le în părți care pot să fie folosite în același timp.
- Păstrarea alimentelor congelate: instrucțiunile sunt de regulă menționate pe ambalaj, acestea trebuie să fie respectate. În cazul în care nu sunt informații pe ambalaj, alimentele nu trebuie să fie păstrate mai mult de trei luni de la data achiziției.
- Când cumpărați alimente congelate, să vă asigurați că acestea au fost congelate la o temperatură potrivită și că ambalajul nu este deteriorat.
- Alimentele congelate trebuie să fie păstrate în ambalaje potrivite pentru a se păstra calitatea acestora și trebuie returnate în compartimentul congelator cât mai curând posibil.
- În cazul în care un pachet de alimente congelate prezintă umiditate ori umflare anormală, este probabil să fi fost depozitate la o temperatură greșită iar conținutul să fie stricat.
- Perioada de păstrare a alimentelor congelate depinde de temperatura din cameră, de setarea termostatului, de frecvența deschiderii ușii congelatorului, de tipul de alimente și de timpul de transport al produsului de la magazin până la gospodărie. Urmați întotdeauna instrucțiunile tipărite pe ambalaj și nu depășiți niciodată timpul maxim de păstrare menționat pe acesta.

### Compartimentul de răcire

- Pentru a se reduce umiditatea și acumularea ulterioară de gheață, să nu puneți niciodată în frigider lichid în recipiente desigilate. Gheața tinde să se concentreze în părțile cele mai reci ale evaporatorului. Depozitarea lichidelor descoperite duce la necesitatea unei frecvențe mai mari de dezghețare.
- Să nu puneți niciodată alimente calde în frigider. Acestea trebuie mai întâi lăsate să se răcească la temperatura camerei și apoi să fie plasate în așa fel încât să se asigure o circulație adecvată a aerului în frigider.
- Alimentele ori recipientele pentru alimente nu trebuie să fie în contact cu peretele din spate al frigiderului, pentru că ar putea să înghețe la perete. Să nu țineți deschisă ușa frigiderului în mod regulat.
- Carnea și peștele curat (ambalate într-un pachet sau folie de plastic) pot fi puse în frigider, acestea pot fi folosite timp 1-2 zile.
- Fructele și legumele fără ambalaj pot să fie plasate în partea destinată fructelor și legumelor proaspete.

### Temperatura Recomandată

Temperatura optimă setată pentru depozitarea alimentelor:

- Frigider: 4 °C, Congelator: -18 °C

#### ATENȚIE

Setarea temperaturii optime pentru fiecare compartiment depinde de temperatura ambiantă. Temperatura optimă de mai sus este bazată pe temperatura ambiantă de 25 °C.

Ordine	TIP Compartimente	Temperatura de depozitare țintă. [°C]	Alimente adecvate
1	Frigider	+2 ≤ +8	Ouăle, alimentele gățite, alimentele ambalate, fructe și legume, produse lactate, prăjituri, băuturile și alte alimente nu sunt potrivite pentru congelare.
2	(***)*-Congelator	≤-18	Fructe de mare (pește, creveți, crustacee), produse acvatice de apă dulce și produse din carne (este recomandat 3 luni, cu cât timpul de păstrare este mai lung, cu atât gustul și nutriția sunt mai rele), sunt potrivite pentru alimente proaspete congelate.
3	***-Congelator	≤-18	Fructe de mare (pește, creveți, crustacee), produse acvatice de apă dulce și produse din carne (este recomandat 3 luni, cu cât timpul de păstrare este mai lung, cu atât gustul și nutriția sunt mai rele), sunt potrivite pentru alimente proaspete congelate.
4	** -Congelator	≤-12	Fructe de mare (pește, creveți, crustacee), produse acvatice de apă dulce și produse din carne (este recomandat 3 luni, cu cât timpul de păstrare este mai lung, cu atât gustul și nutriția sunt mai rele), sunt potrivite pentru alimente proaspete congelate.
5	*-Congelator	≤-6	Fructe de mare (pește, creveți, crustacee), produse acvatice de apă dulce și produse din carne (este recomandat 3 luni, cu cât timpul de păstrare este mai lung, cu atât gustul și nutriția sunt mai rele), sunt potrivite pentru alimente proaspete congelate.
6	0-stele	-6 ≤ 0	Carne proaspătă de porc, vită, pește, pui, unele alimente procesate ambalate etc. (Este recomandat consumul în aceeași zi, de preferință nu mai mult de 3 zile). Alimente procesate parțial încapsulate (alimente care nu pot fi congelate).
7	Rece	-2 ≤ +3	Carne de porc proaspete/congelate, vită, pui, produse acvatice de apă dulce, etc. (7 zile sub 0°C ,iar la peste 0°C sunt recomandate pentru consum în aceea zi, de preferință nu mai mult de 2 zile). Fructe de mare (sub 0 pentru 15 zile, nu se recomandă păstrarea la temperaturi peste 0°C.
8	Mâncare proaspătă	0 ≤ +4	Carne proaspătă de porc, vită, pește, pui, mâncare gătită etc. (Este recomandat consumul în aceeași zi, de preferință nu mai mult de 3 zile)
9	Vin	+5 ≤ +20	Vin roșu, vin alb, vin spumant etc.

## ATENȚIE

vă rog să păstrați alimente diferite în funcție de compartimentele ori de temperatura țintă de depozitare a achiziției dumneavoastră

# CONFIGURAREA ȘI UTILIZAREA APLICAȚIEI

## Descărcați Aplicația MSmarthome

Căutați „MSmartHome” în magazinele de aplicații (Google Play Store, Apple App Store) și găsiți aplicația MSmartHome. Descărcați și instalați aplicația pe telefonul mobil. De asemenea, puteți scana codul QR de mai jos pentru a descărca aplicația.



## Înregistrați-vă și conectați-vă

Pentru a începe, deschideți aplicația MSmartHome și creați un cont nou (vă puteți înregistra și printr-un cont terță parte). În caz că aveți deja un cont existent, utilizați contul pentru a vă loga.



## Conectați dispozitivele dumneavoastră la MSmarthome

1. Vă rog să vă asigurați că telefonul mobil este conectat la o rețea wireless. În cazul în care nu este, accesați Setări apoi activați rețelele wireless și Bluetooth.
2. Porniți-vă dispozitivele.
3. Deschideți pe telefon Aplicația MSmarthome.
4. Faceți clic pe mesajul „Dispozitive inteligente descoperite în apropiere” pentru a adăuga dispozitivul.
5. Dacă nu primiți niciun mesaj, selectați „+” de pe pagină și selectați-vă dispozitivul din lista de dispozitive disponibile în apropiere. Dacă dispozitivul dvs. nu este listat, adăugați-l manual în funcție de categoria și modelul dispozitivului.

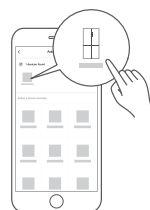

6. Vă conectați dispozitivul la rețeaua wireless conform cu instrucțiunile din aplicație. Dacă apare o eroare de conexiune, urmați instrucțiunile aplicației pentru a încerca să vă conectați din nou.



## NOTĂ

1. Asigurați-vă că dispozitivele sunt pornite.
2. Țineți telefonul mobil suficient de aproape de dispozitiv atunci când conectați dispozitivul la rețea.
3. Vă conectați telefonul mobil la rețeaua wireless de acasă și vă asigurați că cunoașteți parola rețelei wireless.
4. Verificați dacă routerul dumneavoastră wireless are banda de 2,4 GHz apoi porniți-l. Dacă nu sunteți sigur dacă routerul acceptă banda de 2,4 GHz, contactați producătorul routerului.
5. Dispozitivul nu poate să se conecteze la rețea wireless care necesită autentificare care de obicei, apare în zone publice, cum ar fi hoteluri, restaurante etc. Vă rog să vă conectați la o rețea wireless care nu necesită autentificare.
6. Dezactivați funcția WLAN+ (Android) ori WLAN Assistant (iOS) a telefonului dumneavoastră mobil atunci când conectați dispozitivul la rețea.
7. În cazul în care dispozitivul a fost conectat la o rețea wireless înainte, dar trebuie să se conecteze din nou, vă rog să faceți clic "+" pe pagina de pornire a aplicației și să adăugați dispozitivul din nou după categoria și modelul acestuia, conform cu instrucțiunile din aplicație.

# CURĂȚARE ȘI ÎNTREȚINERE

## Dezghețare

- Frigiderul este conceput pe baza principiului de răcire al aerului și astfel are funcția de dezghețare automată încorporată. Înghețul format din cauza schimbării anotimpului sau a temperaturii poate fi, de asemenea, îndepărtat manual prin deconectarea aparatului de la sursa de alimentare sau prin ștergerea cu un prosop uscat.

## Curățare tavă ușă

- Conform direcției săgeții din imaginea de mai jos, folosiți ambele mâini pentru a prinde tava și a o împinge în sus, apoi o veți putea îndepărta.
- După ce tava înlăturată a fost îndepărtată, puteți să-i ajustați înălțimea conform cerințelor dvs.

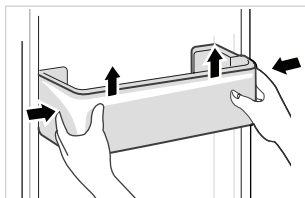

## Curățare raft din sticlă

- Dat fiind faptul că partea cea mai interioară a căptușelii frigiderului care face contact cu rafturile are un opritor, trebuie să ridicați rafturile vertical pentru a le putea scoate.
- Ajustați sau curățați rafturile în funcție de nevoile dvs

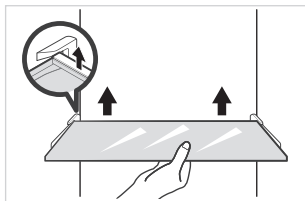

RO

## Curățarea sertarului pentru legume

1. Scoateți conținutul din sertar. Țineți sertarul pentru legume de mâner apoi trageți-l complet până când acesta se oprește.
2. Ridicați sertarul pentru legume apoi scoateți-l prin tragere afară.

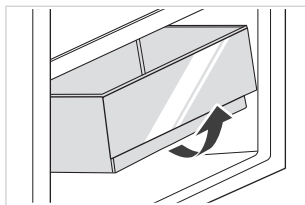

## ● ATENȚIE

Pentru curățare sugerăm prosoape moi sau un burete umezit în apă și dergenți neutri necorozivi. Congelatorul trebuie curățat cu apă și cu o cârpă uscată. După curățare, deschideți ușa și lăsați suprafețele să se usuce în mod natural înainte de a porni alimentarea. Nu folosiți perii tari, bile de oțet curate, perii din sârmă, soluții abrazive (precum pasta de dinți), solvenți organici (precum alcoolul, acetona, uleiul de banane, etc.), apa fierbinte, elemente acide sau alcaline, care pot dăuna suprafeței frigiderului și interiorului.

# DEPANARE

Următoarele probleme simple pot fi soluționate de către utilizator. În cazul în care problemele nu sunt rezolvate, vă rog să sunați la departamentul de service post-vânzare.

Problemă	Cauză posibilă
Nefuncționare	• Verificați dacă aparatul este conectat la curent sau dacă ștecherul are un contact bun
	• Verificați dacă tensiunea de alimentare este prea mică
	• Verificați dacă există o pană de curent sau protecțiile circuitelor parțiale au fost declanșate
Miros	• Alimentele care au miros trebuie să fie împachetate etanș
	• Verificați dacă există vreun aliment stricat
	• Curățați interiorul frigiderului
Funcționarea îndelungată a compresorului	• Este un fenomen normal ca frigiderul să funcționeze pe o perioadă mai lungă vara
	• când temperatura ambientală este ridicată nu este sugerat să aveți prea multă mâncare în aparat în același timp
	• Alimentele trebuie să se răcească înainte de a fi plasate în aparat
	• Ușile sunt deschise prea des
Lumina nu se aprinde	• Verificați dacă frigiderul este conectat la sursa de alimentare și dacă iluminarea este deteriorată
	• Asigurați-vă că becul este înlocuit de către un specialist
Ușa nu se poate închide corect	• Ușa este blocată din cauza pachetelor cu alimente Prea multă mâncare este plasată
	• Frigiderul este înclinat
Zgomote puternice	• Verificați dacă podeaua este nivelată și dacă frigiderul este plasat stabil
	• Verificați dacă accesoriile sunt plasate în locații adecvate

Problemă	Cauză posibilă
Garnitura ușii nu se închide ermetic	<ul style="list-style-type: none"> <li>• Îndepărtați obiectele străine de pe garnitura ușii</li> <li>• Pentru restaurare încălziți garnitura ușii apoi răciți-o (sau suflați-o cu un uscător electric ori folosiți un prosop fierbinte pentru încălzire)</li> </ul>
Tava cu apă se revarsă	<ul style="list-style-type: none"> <li>• Este prea multă mâncare în cameră ori alimentele depozitate conțin prea multă apă, ceea ce duce la o dezghețare puternică</li> <li>• Ușile nu sunt închise în mod corespunzător, rezultând îngheț datorită intrării aerului și a apei crescute din cauza dezghețului</li> </ul>
Carcasă caldă	<ul style="list-style-type: none"> <li>• Căldura condensatorului încorporat este disipată prin carcasă, ceea ce este normal. Când carcasa devine fierbinte din cauza temperaturii ambientale ridicate, din cauză că s-au depozitat prea multe alimente sau oprirea compresorului este dezactivată, asigurați o ventilație bună pentru a ușura disiparea căldurii</li> </ul>
Condensarea suprafeței	<ul style="list-style-type: none"> <li>• Condensarea pe suprafața exterioară și a garniturilor ușii frigiderului este normală atunci când umiditatea ambientală este prea mare. Ștergeți pur și simplu condensul cu un prosop curat.</li> </ul>

## CE

Prin prezenta Midea declară că aparatul cu funcționalitate MSmartHome îndeplinește cerințele esențiale precum și alte prevederi relevante ale Directivei 2014/53/UE. O Declarație de Conformitate RED detaliată poate să fie găsită online la [www.midea.com](http://www.midea.com) aflată printre documentele suplimentare de pe pagina produsului pentru aparatul dumneavoastră.



2.4 GHz band: 100mW max.  
5 GHz band: 100mW max.



# ANEXĂ

## Special pentru noul standard European

Piese comandate din următorul tabel pot fi cumpărate de la canalul furnizorului de servicii

Piesă Comandată	Furnizat de	Timp necesar minim pentru furnizare
Termostate	Personal profesional de întreținere	Cel puțin 7 ani de la lansarea ultimului model pe piață
Senzori de Temperatura	Personal profesional de întreținere	Cel puțin 7 ani de la lansarea ultimului model pe piață
plăci de circuite imprimate	Personal profesional de întreținere	Cel puțin 7 ani de la lansarea ultimului model pe piață
surse de lumină	Personal profesional de întreținere	Cel puțin 7 ani de la lansarea ultimului model pe piață
mânere uși	Reparatori profesioniști și utilizatori finali	Cel puțin 7 ani de la lansarea ultimului model pe piață
balamale de ușă	Reparatori profesioniști și utilizatori finali	Cel puțin 7 ani de la lansarea ultimului model pe piață
Tăvi	Reparatori profesioniști și utilizatori finali	Cel puțin 7 ani de la lansarea ultimului model pe piață
Coșuri	Reparatori profesioniști și utilizatori finali	Cel puțin 7 ani de la lansarea ultimului model pe piață
garnituri uși	Reparatori profesioniști și utilizatori finali	Cel puțin 10 ani de la lansarea ultimului model pe piață

RO

## Stimate Client

1. Dacă vreți să returnați sau să înlocuiți produsul, vă rugăm să luați legătura cu magazinul de unde l-ați achiziționat.

(Nu uitați să aduceți factura produsului)

2. Dacă produsul dvs se strică și necesită reparații, vă rugăm să contactați furnizorul de service.

## ATENȚIE

Informațiile despre model din baza de date a produsului, precum și identificatorul modelului, pot fi obținute printr-un link web accesat prin scanare cod QR, dacă acesta există, pe eticheta de eficiență energetică a produsului.

Pentru mai multe informații despre eficiența energetică a aparatului, accesați <https://ec.europa.eu> apoi căutați folosind numele modelului.

Numele modelului poate să fie găsit pe eticheta de identificare a aparatului.

## Cea mai rece zonă din frigider

### OPȚIONAL: Indicator temperatură-OK

- Indicatorul de temperatură OK poate să fie folosit pentru a determina temperaturi sub +4°C. Reduceți treptat temperatura în cazul în care semnul nu indică "OK".

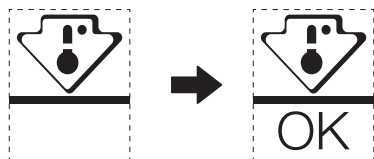

- Pentru asigurarea temperaturii în această zonă, să nu modificați poziționarea raftului. La frigiderele cu aer forțat (dotate cu ventilator ori modele No Frost), simbolul celei mai reci zone nu este reprezentat pentru că temperatura din interior este omogenă.

### Setare indicator temperatură

- Pentru a vă ajuta să vă configurați bine frigiderul, acesta este echipat cu un indicator de temperatură care va monitoriza temperatura medie din zona cea mai rece.
- ATENȚIE: Acest indicator este destinat să funcționeze doar cu frigiderul dumneavoastră, să nu îl folosiți în alt frigider (de fapt, zona cea mai rece nu este aceeași) ori pentru orice altă utilizare.

### Verificarea temperaturii în zona cea mai rece

- Cu ajutorul indicatorului de temperatură, puteți să verificați în mod regulat dacă temperatura zonei cele mai reci este corectă. Într-adevăr, temperatura internă a frigiderului depinde de mai mulți factori cum ar fi temperatura ambiantă a încăperii, cantitatea de alimente depozitate și frecvența deschiderii ușii. Luați în considerare acești factori atunci când configurați dispozitivul.
- Când indicatorul arată « OK », înseamnă că termostatul dumneavoastră este bine reglat iar temperatura internă corectă.
- Dacă indicatorul de temperatură devine ALB, înseamnă că temperatura este prea mare; în cazul acesta, măriți setarea de control a temperaturii frigiderului apoi așteptați 12 ore înainte de a face o nouă inspecție vizuală a indicatorului. Este posibil ca indicatorul de temperatură să devină ALB după un timp atunci când au fost introduse alimente proaspete ori ușa a fost lăsată deschisă.

## БЛАГОДАРСТВЕНО ПИСМО

Благодарим ви, че избрахте Midea! Преди да използвате Вашия нов продукт на Midea, моля, прочетете внимателно настоящото ръководство, за да се уверите, че знаете как да използвате безопасно характеристиките и функциите, които вашият нов уред предлага.

# СЪДЪРЖАНИЕ

БЛАГОДАРСТВЕНО ПИСМО .....	01
СПЕЦИФИКАЦИИ .....	02
ПРЕГЛЕД НА ПРОДУКТА .....	03
МОНТАЖ НА ПРОДУКТА .....	04
ИНСТРУКЦИИ ЗА ЕКСПЛОАТАЦИЯ .....	08
НАСТРОЙКА И РАБОТА С ПРИЛОЖЕНИЕТО .....	13
ПОЧИСТВАНЕ И ПОДДРЪЖКА .....	15
ОТСТРАНЯВАНЕ НА ПРОБЛЕМИТЕ .....	16
ПРИЛОЖЕНИЕ .....	19

# СПЕЦИФИКАЦИИ

Модел на продукта	MDRS619FIE
Отчетено напрежение/Честота	220-240V - / 50Hz
Измерено напрежение	1.9A
Общ обем	460L
Размер на отделение за свежа храна	271L
Размер на отделение за замразена храна	189
Време за покачване на температурата	9h
Капацитет на фризер	12kg/24h
Цялостни размери (W x D x H)	835x635x1775mm



## MSmartHome

Модел на модула за безжична мрежа	MWB-S-WB01
Стандартно	IEEE802.11b /g /n
Тип на антената	Електронна платка на антената
Честотен диапазон	2400-2483.5 MHz
Работна температура	0°C ~ 85°C /32°F ~185°F Работна влажност: 10%~85%
Захранване	DC5V/500mA максимум Мощност на предаване: <20dBm

# ПРЕГЛЕД НА ПРОДУКТА

## Наименования на компонентите

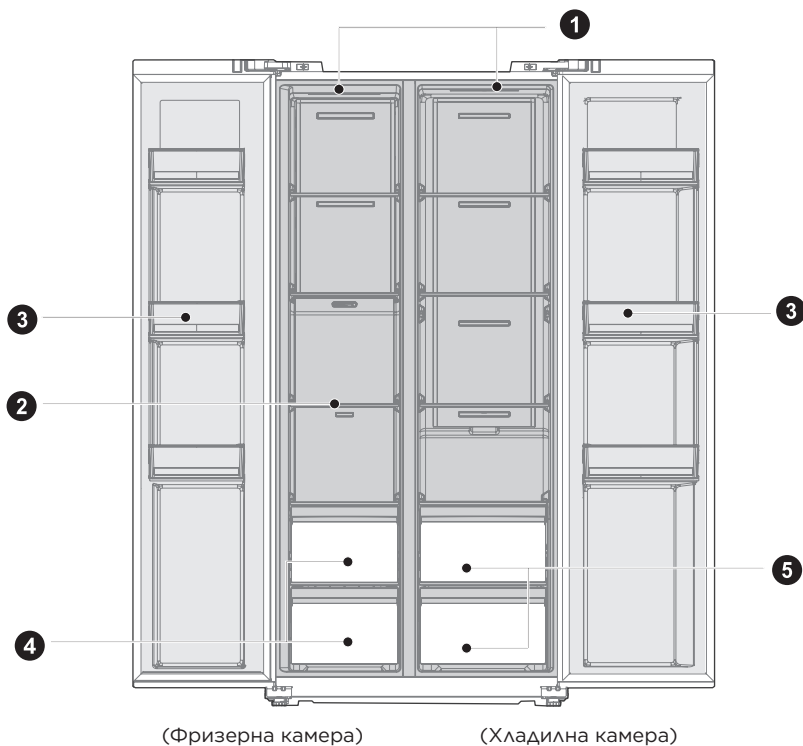

- |   |               |   |                              |
|---|---------------|---|------------------------------|
| 1 | LED лампа     | 4 | Чекмедже                     |
| 2 | Стъклен рафт  | 5 | Кутия за плодове и зеленчуци |
| 3 | Рафт на врата |   |                              |

### ● ВНИМАНИЕ

Картичката горе е примерна. Реалната конфигурация зависи от физическия продукт или изявление от дистрибутора

# МОНТАЖ НА ПРОДУКТА

## Инструкция за монтаж

За хладилни уреди с климатичен клас

- В зависимост от климатичния клас, този хладилен уред е предназначен за използване при температурни диапазони на околната среда така, както е посочено в следващата таблица.
- Климатичният клас може да се види на табелката с данни. Уредът може да не работи правилно при температури извън посочения диапазон.
- Можете да намерите информация за климатичния клас на етикета на продукта.

Ефективен температурен диапазон

- Продуктът е проектиран да работи нормално в температурния диапазон, който се определя от класа му.

Клас	Символ	Обхват на околната температура ° C	
		IEC 62552 (ISO 15502)	ISO 8561
Продължителна температура	SN	+ 10 до + 32	+ 10 до + 32
Темперирайте	N	+ 16 до + 32	+ 16 до + 32
Субтропичен	ST	+ 16 до + 38	+ 18 до + 38
Тропичен	T	+ 16 до + 43	+ 18 до + 43

Размери и отстояния

- Твърде малкото разстояние от съседни предмети може да доведе до влошаване на капацитета за замразяване и до повишени разходи за електроенергия. Оставете над 100 мм разстояние от всяка съседна стена, когато монтирате уреда.

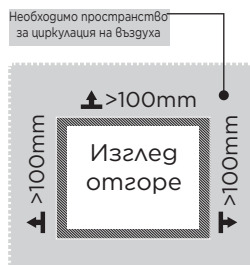
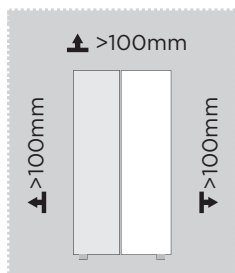

### ВНИМАНИЕ

Картинката горе е примерна. Реалната конфигурация зависи от физическия продукт или изявление от дистрибутора

Диаграма относно необходимото пространство (при отворена и при затворена Врата)

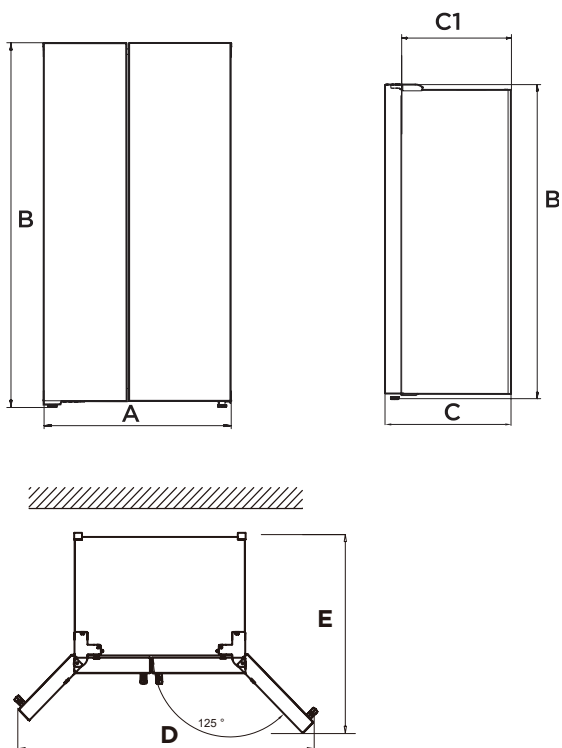

Ширина	Обща височина	Дълбочина	Дълбочина Без вратата	Широчина Отворени врати 125°	Дълбочина Отворени врати 125°
A	B	C	C1	D	E
835	1775	635	540	1411	1105

Забележка: Всички размери са в мм

BG

## Нивелиращи крачета

За да избегнете вибрации, устройството трябва да бъде нивелирано. При необходимост регулирайте нивелиращите винтове, за да компенсирате неравния пода.

Предната част трябва да е малко по-висока от задната, което помага при затварянето на вратата.

Нивелиращите винтове могат да се завъртят лесно при леко накланяне на уреда.

Завъртете нивелиращите винтове обратно на часовниковата стрелка ↺, за да повдигнете уреда или по посока на часовниковата стрелка ↻, за да го спуснете.

## Нивелиращи се врати

Ако вратите не са на една и съща височина, те могат да се регулират с гаечен ключ.

А- За да повдигнете вратата, завъртете гайката (1) обратно на часовниковата стрелка.

В- За да спуснете вратата, завъртете гайката (1) по посока на часовниковата стрелка.

С- Когато вратата е правилно подравнена, фиксирайте я с гайката (2).

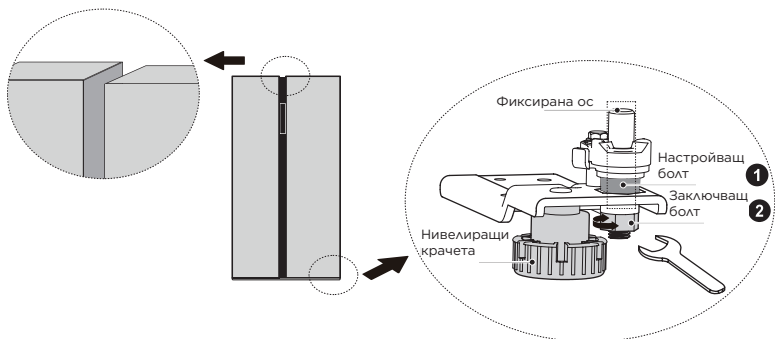

BG

## Преместване на уреда

1. Извадете всички храни от вътрешността на уреда.
2. Извършвайте щепсела от контакта, поставете го и го закрепете на кука за щепсел, която се намира отзад или отгоре на уреда.
3. Залепяйте части като рафтовете и гръжката на вратата, за да предотвратите падането им, докато местите уреда.
4. Преместете внимателно уреда, като за целта са необходими повече от два души. Дръжте уреда изправен, когато го транспортирате на голямо разстояние.
5. След като инсталирате уреда, включете щепсела в контакта, за да включите уреда.

### ● ВНИМАНИЕ

Предпазни мерки преди извършване на действието:

Преди да правите промени, хладилникът трябва да бъде изключен от захранването. Трябва да вземете предпазни мерки, за да се предотврати каквото и да било лично нараняване.



## Смяна на светлината

- Всякакво заменяне или поправка на LED лампите трябва да бъде направено от производителя, сервизен агент или друго квалифицирано лице.

### ВНИМАНИЕ

Този продукт съдържа два светлинни източника на енергийно ефективен клас (G).

## Свързване на уреда

След като поставите уреда, включете щепсела в контакта.

### ВНИМАНИЕ

След като свържете захранващия кабел (или щепсела) към контакта, изчакайте 2 или 3 часа преди да поставите храна в уреда. Ако сложите храна преди уредът да се е охладил напълно, храната ви може да се развали.

## Съвети за пестене на енергия

- Не поставяйте уреда близо до готварски печки, радиатори или други източници на топлина. Ако околната температура е висока, компресорът ще работи по-често и за по-дълго, което води до повишена консумация на енергия.
- Уверете се, че има достатъчно място за вентилация в основата, отстрани и от задната страна на уреда. Никога не покривайте вентилационните отвори.
- Моля, спазвайте и отстоянията в глава „Инсталиране“.
- Разположението на чекмеджетата, рафтовете и стелажите, както е показано на илюстрацията, дава възможност за най-ефективно използване на енергията и затова трябва да се запази така, доколкото е възможно. Всички чекмеджета и рафтове трябва да останат в уреда, за да се поддържа стабилна температурата и да се пестят енергия.
- За да получите по-голямо място за съхранение (напр. за големи охладени/замразени стоки), средните чекмеджета могат да бъдат отстранени. Горното и долното чекмеджета и рафтовете трябва да бъдат махнати последни, ако е необходимо.
- Равномерно напълненото хладилно/фризерно отделение допринася за оптимално използване на енергията. Затова избягвайте да поддържате празни или полупразни отделения.
- Оставете топлатата храна да се охлади, преди да я поставите в хладилника/фризера. Храната, която вече е охладена, повишава енергийната ефективност.
- Оставете замразената храна да се размрази в хладилника. Студената замразената храна намалява консумацията на енергия в хладилното отделение и по този начин повишава енергийната ефективност.
- Отваряйте вратата само за толкова кратко време, колкото е необходимо, за да сведете до минимум загубата на студа. Отварянето на вратата за кратко и правилното ѝ затваряне намалява консумацията на енергия.
- Уплътненията на вратите на вашия уред трябва да са изцяло непокътнати, така че вратите да се затварят правилно и консумацията на енергия да не се увеличава ненужно.

# ИНСТРУКЦИИ ЗА ЕКСПЛОАТАЦИЯ

## Контролен панел

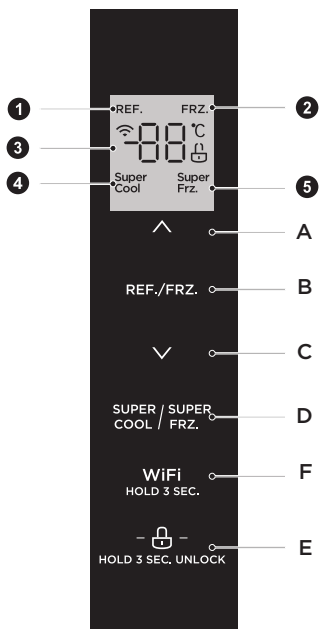

	Дисплей		Бутон
1	Икона за охлаждане	A	Бутон за увеличаване на температурата
2	Икона за замразяване	B	Бутон за избор на температурна зона
3	Икона за показване на температурата	C	Бутон за намаляване на температурата
4	Икона за супер охлаждане	D	Копче за Super cool/freezing (супер охлаждане/замръзване)
5	Икона на супер замръзване	E	Бутон Lock/Unlock (Заклучване/Отключване)
		F	Копче за Wireless (безжична връзка)

### ● ВНИМАНИЕ

Контролният панел в действителност може да се различава при различните модели.

## Дисплей

- Когато заредите хладилника с електричество, екранът на дисплея ще бъде показан общо за 3 секунди. Междувременно звънеца за започване на работа ще се чуе и екрана ще влезе в нормална форма на работа.
- Първият път, когато използвате хладилника, зададената по подразбиране температура на хладилната камера и камерата за замразяване ще е съответно 5 °C / -18 °C.
- Когато възникне грешка, дисплея показва кода на грешката (вижте следващата страница); по време на нормална работа дисплея показва заложената температура на хладилната и фризерната камери.
- При нормални обстоятелства, ако вратата или дисплея не се пипат в продължение на 30 сек, дисплея се заключва и “

## Заклучване/отключване

- В отключено състояние, натиснете за дълго копчето за заключване “- 

## Настройване на температура на хладилна камера

- Натиснете копчето за избор на температурна зона “REF./FRZ”, за да изберете настройката на температурната зона на хладилната камера. Иконата “REF.” ще светне. След това натиснете “

## Настройване на температура на фризерната камера

- Натиснете копчето за избор на температурна зона “REF./FRZ”, за да изберете нейната настройката на камерата за замразяване. Иконата “FRZ.” ще светне. След това натиснете “

## Настройка на режима

- Когато е зададен супер хладния режим “

## ВНИМАНИЕ

Според IEC62552 : 2007, тестовите условия са следните: започване на режима за супер замразяване предварително и изчакване хладилника да влезе в автоматично размразяване и след това слагате на храната.

Максималното време за размразяване е 72 часа, а минималното е 12 часа при 32°C. Препоръчителна настройка: хладилна камера 4 °C, камера за замразяване - 18 °C.

## Складиране при спиране на електричеството

- В случай на прекъсване на електрозахранването, текущото работно състояние ще бъде заключено и поддържано при повторно зареждане в електричество.

## Код на грешка

- Следните предупреждения се появяват на дисплея, за да индикират проблеми с хладилника. Дори хладилника да продължава да работи със следните грешки, потребителя трябва да се свърже с сервизен специалист за профилактика, за да е сигурна правилната работа на уреда.

Код на грешка	Описание на грешката
E1	Проблем с температурен сензор в хладилна камера
E2	Проблем с температурен сензор във фризерна камера
E5	Сензора засече грешка в размразяващия кръг
E6	Комуникационна грешка
E7	Сензора засече грешка в температурния кръг

## Извън експлоатация

- Спиране на електричеството: В случай на спиране на тока, дори през лятото, хранителните продукти могат да бъдат запазени за няколко часа в уреда; препоръчва се да не се отваря често вратата и да не се поставя повече храна в уреда.
- Дълго време на неизползване: Уреда трябва да е изключен от контакта и след това изчистен; след това вратите трябва да се оставят отворени за да се предотврати мирис.
- Преместване: Преди хладилникът да бъде преместен, махнете всички предмети отвътре навън, наместете стъклените прегради, държача за зеленчуци, чекмеджетата на камерата за замразяване и т.н. с лента и затегнете изравняващите крака. Затворете вратите и ги застопорете с лента. По време на местенето уреда не трябва да се обръща наобратно, да бъде подложен на вибрации; накланянето по време на местене не трябва да бъде повече от 45°.

## ВНИМАНИЕ

Уреда трябва да работи непрекъснато след като веднъж е пуснат. По възможност работата на уреда не трябва да се прекъсва; в противен случай сервизния му живот може да се намали.

## Съвети за съхранение на храна

### Фризерно отделение

- Фризерът е предназначен за съхранение на храна, замразена при много ниска температура, за дългосрочно съхранение на замразени храни, както и за производство на лед.
- Използвайте рафтовете на вратата на фризера само за съхранение на замразени храни, а не за съхраняване на горещи храни, предназначени за замразяване.
- Не поставяйте една до друга прясна и замразена храна. Замразената храна може да се размрази.
- Когато замразявате прясна храна (като месо, риба или нарязано месо), нарежете ги на части, които могат да се използват едновременно.
- Съхранение на замразена храна: инструкциите, които трябва да спазвате, обикновено са посочени на опаковките. Ако няма информация върху опаковката, храната не трябва да се съхранява за повече от три месеца от датата на закупуване.
- Когато купувате замразена храна, уверете се, че е била замразена при подходяща температура и че опаковката не е повредена.
- Замразената храна трябва да се съхранява в подходящи опаковки, за да се запази качеството ѝ, и трябва да се върне във фризера възможно най-скоро.
- Ако пакет със замразена храна показва признаци на влага или необичайно издуване, вероятно е бил съхраняван при погрешна температура и съдържанието е развалено.
- Периодът на съхранение на замразена храна зависи от стаината температура, настройката на термостата, честотата на отваряне на вратата на фризера, вида на храната и времето за транспортиране на продукта от магазина до домакинството. Винаги спазвайте инструкциите, посочени върху опаковката, и никога не превишавайте максималното време за съхранение, посочено върху опаковката.

### Отделение за охлаждане

- За да намалите влагата и последващото заледряване, никога не поставяйте течности в незапечатани контейнери в хладилника. Обикновено заледряването се концентрира в най-хладните части на изпарителя. Съхраняването на непокрити течности води до по-честа необходимост от размразяване.
- Никога не поставяйте топли храни в хладилника. Те трябва първо да се охладят на стайна температура и след това да се поставят по такъв начин, че да се осигури адекватна циркулация на въздуха в хладилника.
- Храните или съдовете с храна не трябва да докосват задната стена на хладилника, защото могат да замръзнат за стената. Не отваряйте редовно вратата на хладилника.
- Месото и почистената риба (опаковани в или пластмасово фолио) могат да бъдат поставени в хладилник, който може да се използва за 1-2 дни.
- В частта, предназначена за пресни плодове и зеленчуци, могат да се поставят плодове и зеленчуци без опаковка.

### Препоръчителна температура

Оптималната настройка на температурата за съхранение на храна:

- Хладилник: 4°C, Фризер: -18°C

### ВНИМАНИЕ

Оптималното настройката на температурата на всяко отделение зависи от температурата на околната среда. Горната граница на оптималната температура се основава на околна температура от 25°C.

Порег-ност	ТИП Отделе-ния	Целева тем-пература на съхранение [°C]	Подходяща храна
1	Хладилник	+2 ≤ +8	Яйца, готвена храна, пакетирана храна, плодове и зеленчуци, млечни продукти, торти, напитки и други храни - не са подходящи за замразяване.
2	(***)-Фризер	≤-18	Морски дарове (риба, скарриди, миди), сладководни продукти и месни продукти (препоръчва се за 3 месеца, колкото по-дълго е времето за съхранение, толкова по-лоши са Вкусът и хранителната стойност), подходящи за замразени пресни храни.
3	***-Фризер	≤-18	Морски дарове (риба, скарриди, миди), сладководни продукти и месни продукти (препоръчва се за 3 месеца, колкото по-дълго е времето за съхранение, толкова по-лоши са Вкусът и хранителната стойност), подходящи за замразени пресни храни.
4	** -Фризер	≤-12	Морски дарове (риба, скарриди, миди), сладководни продукти и месни продукти (препоръчва се за 3 месеца, колкото по-дълго е времето за съхранение, толкова по-лоши са Вкусът и хранителната стойност), подходящи за замразени пресни храни.
5	*-Фризер	≤-6	Морски дарове (риба, скарриди, миди), сладководни продукти и месни продукти (препоръчва се за 3 месеца, колкото по-дълго е времето за съхранение, толкова по-лоши са Вкусът и хранителната стойност), подходящи за замразени пресни храни.
6	0 звезди	-6 ≤ 0	Прясно свинско, говеждо, риба, пиле, някои пакетирани преработени храни и т.н. (Препоръчително е да се консумират в рамките на същия ден, за предпочитане до не повече от 3 дни). Частично капсулирани преработени храни (храни, които не се замразяват).
7	Охлаждане	-2 ≤ +3	Прясно/замразено свинско, телешко, пилешко, сладководни продукти и др. (за 7 дни под 0°C и над 0°C се препоръчва за консумация в рамките на същия ден, за предпочитане не повече от 2 дни). Морски дарове (при под 0 за 15 дни, не се препоръчва да се съхраняват над 0°C).
8	Прясна храна	0 ≤ +4	Прясно свинско, телешко, риба, пиле, готвена храна и т.н. (Препоръчително е да се консумира в рамките на същия ден, за предпочитане до не повече от 3 дни)
9	Вино	+5 ≤ +20	Червено вино, бяло вино, пенливо вино и др.

### ВНИМАНИЕ

моля, съхранявайте различните храни съобразно отделенията или целевата температура на съхранение на закупения от вас

# НАСТРОЙКА И РАБОТА С ПРИЛОЖЕНИЕТО

## Изтеглете приложението MSmarthome

Потърсете „MSmartHome“ и открийте приложението MSmartHome на пазара за приложения (GooglePlay Store, Apple App Store). Изтеглете го и го инсталирайте на телефона си. Можете също така да изтеглите приложението като сканирате голния QR код.



## Регистрирайте се и се впишете

Отворете приложението MSmartHome и създайте нов акаунт, за да стартирате (можеме също така да се регистрирате и чрез акаунт на трета страна). Ако вече имате съществуващ акаунт, използвайте него, за да влезете.



## Свържете вашите уреди към MSmarthome

1. Моля, уверете се, че мобилният ви телефон е свързан към безжична мрежа. Ако не е, отидете в Настройки и активирайте безжичните мрежи и Bluetooth.
2. Моля, включете устройствата си.
3. Отворете приложението MSmarthome на вашия телефон.
4. Ако се появи съобщение „Смарт устройства, открити наблизо“, кликнете, за да добавите.
5. В случай че не се появи съобщение, изберете „+“ на страницата и изберете вашето устройство от списъка с налични устройства в близост. Ако вашето устройство не е в списъка, моля, добавете го ръчно според категорията и модела на устройството.
6. Свържете уреда си към безжичната мрежа според инструкциите в приложението. Ако свързването не е успешно, моля, следвайте инструкциите от приложението, за да продължите работа.

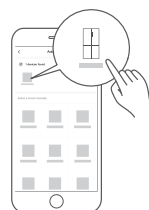

## НОТА

1. Уверете се, че вашите устройства са включени.
2. Дръжте мобилния телефон достатъчно близо до уреда, когато свързвате уреда към мрежата.
3. Свържете мобилния телефон към безжичната мрежа у дома и се уверете, че знаете паролата ѝ.
4. Проверете дали вашият безжичен рутер поддържа честотна лента от 2,4 GHz и го включете. Ако не сте сигурни дали рутерът поддържа 2.4 GHz честотна лента, моля, свържете се с производителя на рутера.
5. Уредът не може да се свърже с безжична мрежа, която изисква удостоверяване и каквато обикновено се появява в обществени зони като хотели, ресторанти и т.н. Моля, свържете се с безжична мрежа, която не изисква удостоверяване.
6. Изключете функцията WLAN+ (Android) или WLAN Assistant (iOS) на вашия мобилен телефон, когато свързвате уреда си към мрежата.
7. В случай, че вашият уред е бил свързан към безжична мрежа преди, но трябва да се свърже отново, моля, кликнете върху „+“ на началната страница на приложението и добавете уреда отново по категория и модел, съгласно инструкциите в приложението.



# ПОЧИСТВАНЕ И ПОДДРЪЖКА

## Размразяване

- Хладилника е базиран на принципа на въздушно охлаждане и затова има функция за автоматично размразяване. Скреж, формирана поради смяната на сезона може да трябва да бъде премахната ръчно като изключите уреда и забършете уреда със суха кърпа.

## Почистване на таблата на вратата

- Според посоката на стрелката на картинката по-долу, използвайте гвемте си ръце за да стиснете тавата и да я избутате напред, след което ще можете да я извадите.
- След като измиете тавата, можете да настроите височината според вашите предпочитания.

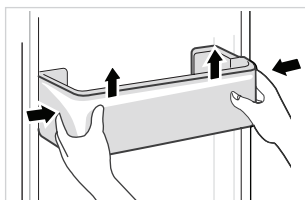

## Почистване на стъклен рафт

- В най-вътрешната част, където рафтовете се опират в гърба на хладилника, има стопери, за да извадите рафт трябва да го надигнете леко и да го изгърпате.
- Наместете или изчистете рафтовете по начин, по който решите.

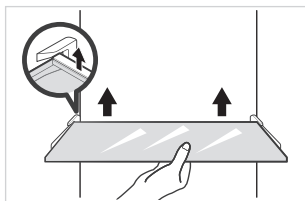

## Почистване на чекмеджето за зеленчуци

1. Отстранете съдържанието на чекмеджето. Хванете гръбката на чекмеджето за зеленчуци и го изтеглете докрай, докато спре.
2. Повдигнете чекмеджето за зеленчуци нагоре и го извадете, като го изгърпате.

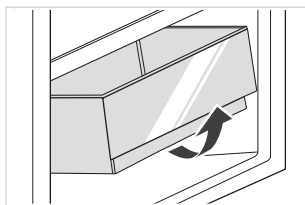

### ● ВНИМАНИЕ

Препоръчва се използването на мек парцал или гъба потопени във вода, за почистване. Фризера трябва да бъде почистван с чиста вода и сух парцал. Отворете врата за естествено изсушаване преди да включите уреда. За местата трудни за почистване в хладилника (като тесни процени), се препоръчва да се използва мека четка и ако е нужни и други пособия за почистване за да се подсигури премахване на бактерии и събиране на мухъл. (не използвайте алкохол, ацетон, бананово масло и т.н.) Вряла вода и киселини, които могат да наранят интериора на хладилника.

# ОТСТРАНЯВАНЕ НА ПРОБЛЕМИТЕ

Следващите прости проблеми могат да бъдат разрешени от потребителя. Моля, свържете се с отдела по следпродажбено обслужване, ако проблемите не са решени.

Проблем	Възможна причина
Неработещ уред	• Проверете дали уредът е свързан към захранването или дали щепселът прави добър контакт
	• Проверете дали волтажа не е прекалено нисък
	• Проверете дали не е спрял тока или има пагнали бушони
Мирис	• Храните, които изпускат миризми, трябва да бъдат плътно опаковани.
	• Проверете дали има развалена храна
	• Почистете вътрешността на хладилника
Продължителна работа на компресора	• Продължителната работа на компресора е нормална през лятото
	• Когато околната температура е висока, не е желателно да имате твърде много храна в уреда.
	• Храната трябва да се охлади, преди да бъде поставена в уреда
	• Вратите се отварят прекалено често
Лампата не светва	• Проверете дали хладилникът е свързан към захранването и дали осветлението не е повредено
	• Свържете се със специалист за смяна на крушката
Вратата не може да се затвори правилно	• Вратата е препълнена с пакети храна. Поставили сте твърде много храна
	• Хладилникът е наклонен.
Силни шумове	• Проверете дали пода е равен и дали хладилника е поставен стабилно
	• Проверете дали аксесоарите са поставени на правилните места

Проблем	Възможна причина
Оплътненията на вратите не могат да херметизират	<ul style="list-style-type: none"> <li>• Премахнете чужди частици от оплътненията</li> <li>• Загрейте уплътнението на вратата и след това го охладете с цел възстановяване (продухайте го с електрическа сешоар или използвайте гореща кърпа за нагриване)</li> </ul>
Преливане на тавите за вода	<ul style="list-style-type: none"> <li>• Има твърде много храна в камерата или съхраняваната храна съдържа твърде много вода, в резултат на което става обилно размразяване</li> <li>• Вратите не са затворени правилно, което довежда до заскрежаване заради навлизането на въздух и повече вода заради размразяването</li> </ul>
Нагорещаване	<ul style="list-style-type: none"> <li>• Разсейване на топлината на вградения кондензатор през корпуса, което е нормално. Когато корпусът се нагорещи поради висока температура на околната среда, при съхранение на твърде много храна или изключване на компресора, осигурете добра вентилация за улесняване на разсейването на топлината</li> </ul>
Повърхностна кондензация	<ul style="list-style-type: none"> <li>• Кондензация може да бъде забелязана по външната част, както и по уплътненията на вратата, когато околната влажност е по-висока. Просто подсушете с чиста кърпа.</li> </ul>

## CE

Midea декларира, че уредът с функционалност MSmartHome отговаря на основните изисквания и други приложими разпоредби на Директива 2014/53/ЕС. Подробна декларация за съответствие по директивата за радиооборудване може да бъде открита онлайн на [www.midea.com](http://www.midea.com) сред допълнителните документи на страницата за продукта при вашия уред.



2.4 GHz band: 100mW max.  
5 GHz band: 100mW max.

# ПРИЛОЖЕНИЕ

Специално за новия Европейски стандарт

Поръчаните части в долната таблица могат да бъде получени чрез сервизния доставчик

Поръчана част	Предоставена от	Минимално време, необходимо за Осигуряване
Термостати	Професионален персонал за поддръжка	Най-малко 7 години след пускането на пазара на последния модел
Температурни сензори	Професионален персонал за поддръжка	Най-малко 7 години след пускането на пазара на последния модел
Печатни платки	Професионален персонал за поддръжка	Най-малко 7 години след пускането на пазара на последния модел
Източници на светлина	Професионален персонал за поддръжка	Най-малко 7 години след пускането на пазара на последния модел
Дръжки за врати	Професионални сервизи и крайни потребители	Най-малко 7 години след пускането на пазара на последния модел
Панти на вратите	Професионални сервизи и крайни потребители	Най-малко 7 години след пускането на пазара на последния модел
Тави	Професионални сервизи и крайни потребители	Най-малко 7 години след пускането на пазара на последния модел
Кошници	Професионални сервизи и крайни потребители	Най-малко 7 години след пускането на пазара на последния модел
Уплътнения на врати	Професионални сервизи и крайни потребители	Най-малко 10 години след пускането на пазара на последния модел

BG

## Драги потребителю

1. Ако искате да върнете или замените продукт, моля свържете се с магазина, откъдето е закупен.

(Не забравяйте да носите касовата бележка)

2. Ако продукта ви се повреди и има нужда от поправка, моля свържете се с следпродажбен агент.

## ВНИМАНИЕ

Информацията за модела в продуктовата база данни, както и неговият идентификатор могат да бъдат получени чрез уеб връзката или чрез сканиране на QR код, ако има такива, върху етикета за енергийна ефективност на продукта. За повече информация относно енергийната ефективност на уреда, посетете <https://ec.europa.eu> и потърсете името на модела. Името на модела можете да откриете на етикета с характеристики на уреда.

## Най-студена зона в хладилника

### НЕЗАДЪЛЖИТЕЛНИ ОК-температурен индикатор

- ОК-температурният индикатор може да се използва за определяне на температури под +4°C. Постепенно намалете температурата, ако знакът не визуализира „ОК“.

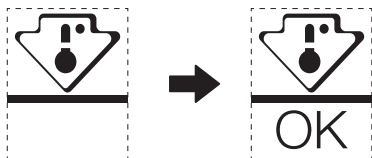

- За да осигурите температурата в тази зона, не променяйте позицията на рафта. При хладилници с подсилен въздух (оборудвани с вентилатор или модели No Frost) няма символ за най-студена зона, тъй като температурата вътре е хомогенна.

### Настройка на индикатора за температура

- За да може да настроите хладилника си добре, той е оборудван с индикатор за температура, който следи средната температура в най-студената зона.
- ПРЕДУПРЕЖДЕНИЕ: Този индикатор е предназначен да работи само с вашия хладилник, така че не го използвайте в друг хладилник (всъщност най-студената зона не е същата) или за каквото и да било друго.

### Проверка на температурата в най-студената зона

- С температурния индикатор можете да проверявате редовно дали температурата в най-студената зона е правилна. Наистина, вътрешната температура на хладилника зависи от няколко фактора, като например температурата на околната среда в помещението, количеството съхранявана храна и честотата на отваряне на вратата. Вземете под внимание тези фактори, когато настройвате уреда.
- Когато индикаторът показва „ОК“, това означава, че вашият термостат е настроен добре и вътрешната температура е правилна.
- Ако индикаторът за температурата стане БЯЛ, това означава, че температурата е твърде висока. В този случай увеличете настройката за контрол на температурата на хладилника и изчакайте 12 часа, преди да извършите нова визуална проверка на индикатора. Когато има поставена прясна храна или когато вратата е оставена отворена, е възможно след известно време индикаторът за температура да стане БЯЛ.

## PADĖKOS LAIŠKAS

Dėkojame, kad pasirinkote "Midea"! Prieš naudodami savo naująjį "Midea" gaminį, atidžiai perskaitykite šį vadovą ir įsitikinkite, kad žinote, kaip saugiai naudotis naujojo prietaiso funkcijomis ir savybėmis.

# TURINYS

PADĖKOS LAIŠKAS	01
SPECIFIKACIJOS	02
PRODUKTO APŽVALGA	03
PRODUKTO MONTAVIMAS	04
NAUDOJIMO INSTRUKCIJOS	08
PROGRAMĖLĖS ĮDIEGIMAS IR VEIKIMAS	13
VALYMAS IR PRIEŽIŪRA	15
GEDIMŲ ŠALINIMAS	16
PRIEDAS	19

# SPECIFIKACIJOS

Produkto modelis	MDRS619FIE
Nominali Įtampa/Dažnis	220-240 V-/50 Hz
Nominali Srovė	1,9A
Bendras tūris	460L
Šviežio Maisto Laikymo Skyriaus Tūris	271L
Šaldyto Maisto Laikymo Tūris	189
Temperatūros Kilimo LAikas	9h
Užšaldymas Pajėgumai	12 kg/24 val.
Bendrieji matmenys (plotis x gylis x aukštis)	835x635x1775mm



## MSmartHome

<b>Belaidžio tinklo modulio modelis</b>	<b>MWB-S-WB01</b>
Standartinis	IEEE802.11b /g /n
Antenos tipas	Spausdintinės plokštės antena
Dažnių diapazonas	2400–2483.5 MHz
Eksplotavimo temperatūra	0 °C ~ 85 °C / 32 °F ~185 °F Eksplotavimo drėgnumas: 10 % ~ 85 %
Maitinimo jėgimas	Nuolatinė srovė 5 V / 500 mA maksimalus Siuntimo galia: <20 dBm



# PRODUKTO APŽVALGA

## Komponentų pavadinimai

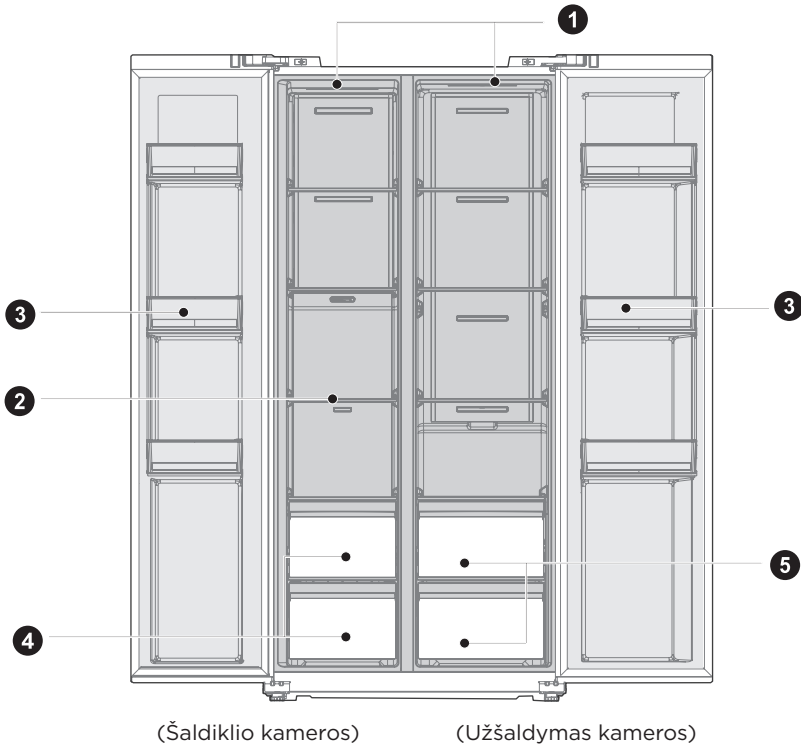

- |   |                  |   |                           |
|---|------------------|---|---------------------------|
| 1 | LED lempa        | 4 | Stalčius                  |
| 2 | Stiklinė lentyna | 5 | Vaisių ir daržovių dėžutė |
| 3 | Durų dėklas      |   |                           |

LT

### ● DĖMESIO

Aukščiau pateiktas paveikslėlis yra tik informacinis. Faktinė konfigūracija priklausys nuo fizinio produkto ar platintojo pareiškimo

# PRODUKTO MONTAVIMAS

## Montavimo instrukcija

Klimato klasės šaldymo prietaisams

- Priklausomai nuo klimato klasės, Šis šaldymo prietaisas skirtas naudoti tokioje aplinkoje, kurios temperatūros diapazonas nurodytas toliau pateiktoje lentelėje.
- Klimato klasę rasite duomenų lentelėje. Produktas gali tinkamai neveikti temperatūrai esant už tam tikro diapazono ribų.
- Klimato klasę rasite gaminio etiketėje.

Efektyvus temperatūros diapazonas

- Gaminys suprojektuotas taip, kad normaliai veiktų temperatūrų diapazone, nurodytame jo klasės kategorijoje

Klasė	Simbolis	Aplinkos temperatūros diapazonas °C	
		IEC 62552 (ISO 15502)	ISO 8561
Išplėstinis vidutinis	SN	+ 10 iki + 32	+ 10 iki + 32
Vidutinio	N	+ 16 iki + 32	+ 16 iki + 32
Subtropikų	ST	+ 16 iki + 38	+ 18 iki + 38
Atogrąžų	T	+ 16 iki + 43	+ 18 iki + 43

Matmenys ir atstumai

- Dėl per mažo atstumo nuo gretimų objektų gali pablogėti šaldymo pajėgumas ir padidėti elektros energijos sąnaudos. Montuodami prietaisą, nuo kiekvienos gretimos sienos palikite daugiau kaip 100 mm tarpą.

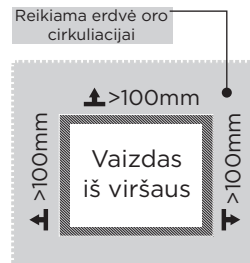
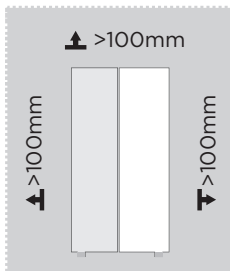

### DĖMESIO

Aukščiau pateiktas paveikslėlis yra tik informacinis. Faktinė konfigūracija priklausys nuo fizinio produkto ar platintojo pareiškimo

Erdvės palikimo schema (kai durys atidarytos ir kai durys uždarytos)

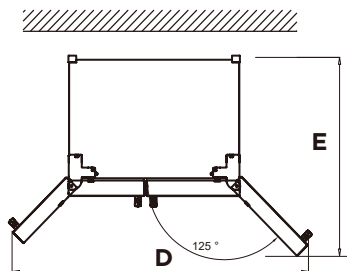
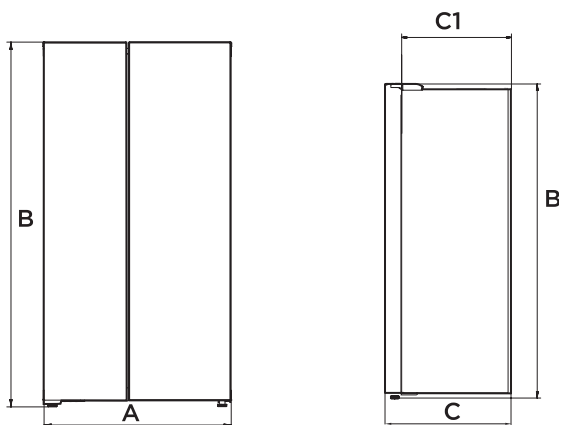

LT

Plotis	Bendras aukštis	Gylis	Gylis be durų	Durys atidaromos 125° pločio	Giluminės durys atidaromos 125° kampu
A	B	C	C1	D	E
835	1775	635	540	1411	1105

Pastabos: Visi matmenys (mm)

## Išlyginimo kojelės

Siekiant išvengti vibracijos, įrenginys turi būti išlygintas.

Jei reikia, sureguliuokite išlyginamuosius varžtus, kad kompensuotumėte grindų nelygumus.

Priekinė dalis turėtų būti šiek tiek aukščiau nei galinė, kad būtų lengviau uždaryti duris.

Išlyginimo varžtus galima lengvai pasukti šiek tiek pakreipus spintelę.

Pasukite išlyginimo varžtus prieš laikrodžio rodyklę, kad ➡ pakeltumėte įrenginį, pagal laikrodžio rodyklę - kad ➡ nuleistumėte.

## Išlyginimo durys

Jei durys nėra tame pačiame aukštyje, jas galima sureguliuoti veržliarakčiu.

A- Norėdami pakelti duris, pasukite veržlę (1) prieš laikrodžio rodyklę.

B- Norėdami nuleisti duris, pasukite veržlę (1) pagal laikrodžio rodyklę.

C- Kai durelės tinkamai išlygintos, pritvirtinkite jas veržle (2).

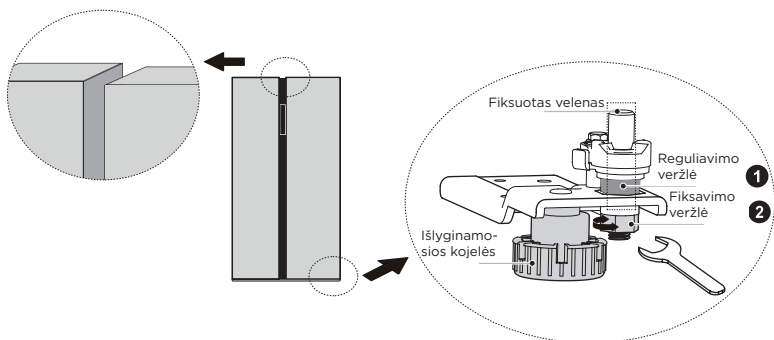

## Prietaiso perkėlimas

1. Iš prietaiso vidaus išimkite visus maisto produktus.
2. Ištraukite maitinimo kištuką, įkiškite jį ir pritvirtinkite prie maitinimo kištuko kabliuko, esančio prietaiso gale arba viršuje.
3. Tokie dalis, kaip lentynos ir durelių rankena, apklijuokite lipnia juosta, kad judant prietaisui nenukristų.
4. Perkelti prietaisą atsargiai padedant daugiau nei dviem žmonėms. Transportuodami prietaisą dideliu atstumu, laikykite jį vertikalioje padėtyje.
5. Sumontavę prietaisą, įjunkite maitinimo kištuką į maitinimo lizdą ir įjunkite prietaisą.

### ⚠ DĖMESIO

Atsargumo priemonės prieš operaciją:

Prieš atliekant pakeitimus šaldytuvą reikia atjungti nuo elektros tinklo.

reikia imtis atsargumo priemonių, kad būtų išvengta bet kokių kūno sužalojimų.

## Šviesos keitimas

- Bet koks LED lempų pakeitimas ar techninė priežiūra yra skirti gamintojo, jo techninės priežiūros agento ar panašaus kvalifikuoto asmens .

### DĖMESIO

Šiame gaminyje yra du energiją taupantys šviesos šaltiniai (G).

## Prietaiso prijungimas

Sumontavę prietaisą, įkiškite maitinimo kištuką į maitinimo lizdą.

### DĖMESIO

Prijungę maitinimo laidą (arba kištuką) į maitinimo lizdą, palaukite 2 ar 3 valandas ir tik tada dėkite maistą į prietaisą. Jei įdėsite maisto produktus, kol prietaisas visiškai neįšalo, maistas gali sugesti.

## Energijos taupymo patarimai

- Nestatykite prietaiso šalia viryklių, radiatorių ar kitų šilumos šaltinių. Jei aplinkos temperatūra aukšta, kompresorius veiks dažniau ir ilgiau, todėl bus suvartojama daugiau energijos.
- Užtikrinkite, kad prietaiso apačioje, prietaiso šonuose ir prietaiso gale būtų pakankama ventilacija. Niekada neuždenkite ventilacijos angų.
- Taip pat atkreipkite dėmesį į tarpų matmenis, nurodytus skyriuje „Montavimas“.
- Iliustracijoje parodytas stalčių, lentynų ir stelažų išdėstymas užtikrina efektyviausią energijos naudojimą, todėl jį reikėtų kiek įmanoma išlaikyti. Visi stalčiai ir lentynos turėtų likti prietaiso viduje, kad temperatūra būtų stabili ir būtų taupoma energija.
- Norint gauti didesnę sandėliavimo vietą (pvz., dideliems šaldytiems ir/užšaldytiems produktams), vidurinius stalčius galima išimti. Jei reikia, viršutinius ir apatinius stalčius bei lentynas reikia išimti paskutinius.
- Tolygiai užpildytas šaldytuvo ir/šaldiklio skyrius padeda optimaliai naudoti energiją. Todėl venkite tuščių arba pusiau tuščių skyrių.
- Prieš dėdami šiltą maistą į šaldytuvą/šaldiklį leiskite jam atvėsti. Jau atvėšęs maistas padidina energijos vartojimo efektyvumą.
- Leiskite užšaldytam maistui atitirpti šaldytuve. Dėl šaldytų maisto produktų šalčio šaldytuvo skyriuje sunaudojama mažiau energijos, todėl padidėja energijos vartojimo efektyvumas.
- Durelės atidarykite tik trumpam, kad sumažintumėte šalčio netekimą. Trumpam atidarius duris ir tinkamai jas uždarius, sumažėja energijos sąnaudos.
- Jūsų prietaiso durelių sandarikliai turi būti visiškai nepažeisti, kad durelės tinkamai užsidarytų ir be reikalo nedidėtų energijos sąnaudos.

# NAUDOJIMO INSTRUKCIJOS

## Valdymo pultas

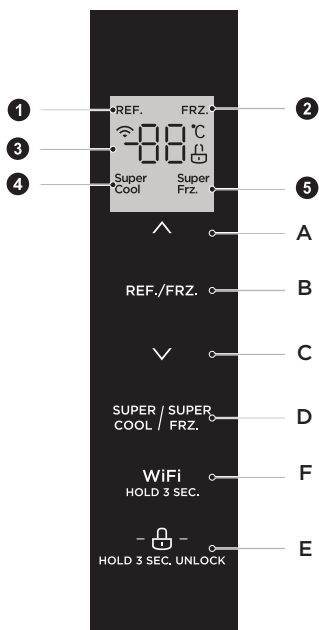

	Ekranas		Mygtukas
1	Šaldymo piktograma	A	Temperatūros didinimo mygtukas
2	Užšaldymo piktograma	B	Temperatūros zonos pasirinkimo mygtukas
3	Temperatūros rodymo piktograma	C	Temperatūros mažinimo mygtukas
4	Super kietas piktograma	D	Super kietas/užšaldymo mygtukas
5	Super užšaldymo piktograma	E	Užrakinimo/Atrakinimo mygtukas
		F	Belaidžio ryšio mygtukas

LT





### ⚠ DĖMESIO

Faktinis valdymo skydelis gali skirtis skirtinguose modeliuose.



## Ekranas

- Įjungus šaldytuvą 3 sekundes, šaldytuvo ekranas visiškai įsižiebia. Tuo tarpu įsijungia varpelis, tada ekranas patenka į įprastą operacijos režimą.
- Pirmą kartą naudojant šaldytuvą, numatytieji šaldymo ir šaldymo kamerų nustatymai yra atitinkamai 5°C ir -18°C.
- Kai įvyksta klaida, ekrane rodomas klaidos kodas (žr. Kitą puslapį); įprasto veikimo metu ekrane rodoma nustatyta užšaldymas kameros arba šaldiklio kameros temperatūra.
- Įprastomis aplinkybėmis, jei per 30 sekundžių ekrano skydelyje nedaromi jokie veiksmai ar durų atidarymas, ekranas užrakinamas „“, ir užgęsta.



## Užrakinti/atrakinti

- Atrakintoje būsenoje, „“, 3 sekundes ilgai paspauskite lock (užrakinti) klavišą. Logotipas „“, užsidega ir pasigirsta signalas, parodo, kad ekrano skydelis yra užrakintas, tuomet mygtuko jungti negalima;
- Kai ekrano skydelis yra užrakintas ir užrakto mygtukas „“, ilgai paspaudžiamas 3 sekundes, pasigirsta garsinis signalas ir įsižiebia logotipas „“, pranešantis, kad ekrano skydelis atrakintas ir dabar galima valdyti mygtukus;

## Šaldymo kameros temperatūros nustatymas

- Norėdami nustatyti šaldymo kameros temperatūros zoną, paspauskite „REF./FRZ“ temperatūros zonos pasirinkimo mygtuką. Pasirodžius piktogramai „REF.“, paspauskite „“ arba „“, kad pakeistumėte šaldymo kameros temperatūros nustatymą.
- Šaldymo kameros temperatūros reguliavimo diapazonas yra nuo 2°C iki 8°C.

## Šaldymo kameros temperatūros nustatymas

- Kai užsidega piktograma „FRZ.“, paspauskite „“ arba „“, kad pakeistumėte šaldymo kameros nustatymo temperatūrą. Paspauskite temperatūros zonos pasirinkimo mygtuką „REF./FRZ“, kad pasirinktumėte šaldymo kameros temperatūros nustatymo zoną.
- Šaldymo kameros temperatūros reguliavimo diapazonas yra nuo -24°C iki -16°C.

## Režimo nustatymas

- Pasirinkus itin vėsų režimą „<sup>Super</sup><sub>Cool</sub>“, šaldymo kameros temperatūra automatiškai nustatoma 2°C. Ilgiausia šio režimo veikimo trukmė - 6 valandos.
- Išjungus ypač vėsų režimą „<sup>Super</sup><sub>Cool</sub>“, šaldytuvo temperatūra automatiškai grįžta į prieš tai buvusį ypač vėsų režimą.
- Pasirinkus šaldymo režimą „<sup>Super</sup><sub>Frz.</sub>“, šaldymo kameros temperatūra automatiškai nustatoma iki -24°C, o po 24 valandų šaldymas automatiškai nutraukiamas.
- Jei paspausite „<sup>Super</sup><sub>Frz.</sub>“, šaldymo kameros temperatūra automatiškai grįš į nustatymą, buvusį prieš įjungiant superšaldymo režimą.

## DĖMESIO

Pagal IEC62552 : 2007 m. Bandymo sąlygos: iš anksto paleiskite “super freezer” režimą ir palaukite, kol šaldytuvas automatiškai atitirps, tada pritaikykite šaldiklio apkrovą. Minimalus atitirpinimo laikas yra 12 valandų 32°C temperatūroje, o maksimalus 72 valandos. Rekomenduojama temperatūra: Rekomenduojama temperatūra: 4°C šaldytuve ir -18°C šaldiklyje.

## Saugojimas nutrūkus elektros energijos tiekimui

- Nutrūkus elektros tiekimui, momentinė darbinė būsena bus užrakinta ir palaikoma iki pakartotinio elektros tiekimo atstatymo.

## Klaidos kodas

- Šie ekrane pasirodantys įspėjimai rodo atitinkamus šaldytuvo gedimus. Nors šaldytuve vis dar gali būti laikoma šaldymo funkcija su šiais gedimais, vartotojas susisiečia su techninės priežiūros specialistu, kad užtikrintų optimalų prietaiso veikimą.

Klaidos kodas	Klaida Aprašymas
E1	Šaldymo kameros temperatūros jutiklio gedimas
E2	Užšaldymas kameros temperatūros jutiklio gedimas
E5	Užšaldymas atitirpinimo jutiklio aptikimo grandinės klaida
E6	Sujungimo klaida
E7	Temperatūros aptikimo grandinės paklaidos cirkuliacija

## Neveikia Aprašymas

- Matinimo klaida: Nutrūkus elektros tiekimui, net ir vasarą, maisto produktai prietaiso viduje gali būti laikomi kelias valandas; nutrūkus elektros energijos tiekimui, nedarinėkite durų ir į prietaisą nebedėkite daugiau šviežių maisto produktų.
- Ilgas prietaiso nenaudojimas: Prietaisas turi būti atjungtas nuo elektros tinklo ir išvalytas; tada durys paliekamos atidarytos, kad būtų išvengta kvapo.
- Transportavimas: Prieš perkeldami šaldytuvą viską iš jo išimkite, juostomis pritvirtinkite stiklines pertvaras, daržovių laikiklį, šaldymo kameros stalčių ir kitus daiktus, priveržkite išlyginamąsias kojeles ir uždarykite duris. Judant prietaisas neturi būti paguldytas aukštyje kojomis ar horizontaliai arba būti vibruojamas; judėjimo metu pasvirimas turi būti ne didesnis kaip 45°.

## DĖMESIO

Įjungus prietaisą, jis turi veikti nuolat. Paprastai prietaiso darbas neturi būti nutrauktas; priešingu atveju gali pablogėti tarnavimo laikas.



## Patarimai, kaip laikyti maistą

### Šaldiklio skyrius

- Šaldiklis skirtas labai žemoje temperatūroje užšaldytiems maisto produktams laikyti, ilgalaikiam užšaldytų maisto produktų laikymui ir ledo gamybai.
- Šaldiklio durelėse esančias lentynėles naudokite tik šaldytiems maisto produktams laikyti, o ne karštam maistui, skirtam užšaldyti, laikyti.
- Nedėkite šalia šviežio ir šaldyto maisto. Užšaldytas maistas gali atitirpti.
- Šaldydami šviežius maisto produktus (pvz., mėsą, žuvį ar pjaustytą mėsą), supjaustykite juos dalimis, kurias galima naudoti vienu metu.
- Šaldytų maisto produktų laikymas: ant pakuočių paprastai nurodomos instrukcijos, kurių būtina laikytis. Jei informacijos nėra ant pakuotės, maisto produktų negalima laikyti ilgiau kaip tris mėnesius nuo įsigijimo datos.
- Pirkdami šaldytą maistą įsitikinkite, kad jis buvo užšaldytas tinkamoje temperatūroje ir kad pakuotė nepažeista.
- Užšaldytas maistas turi būti laikomas tinkamose pakuotėse, kad būtų išsaugota jo kokybė, ir kuo greičiau padėtas atgal į šaldiklio skyrių.
- Jei ant šaldyto maisto pakuotės matosi drėgmės arba ji neįprastai išsipūtusi, tikėtina, kad ji buvo laikoma netinkamoje temperatūroje ir turinys sugedęs.
- Užšaldytų maisto produktų laikymo trukmė priklauso nuo patalpos temperatūros, termostato nustatymų, šaldiklio durelių atidarymo dažnumo, maisto produkto rūšies ir jo gabenimo iš parduotuvės į namus laiko. Visada laikykitės ant pakuotės esančių nurodymų ir neviršykite ant pakuotės nurodyto maksimalaus laikymo laiko.

### Šaldymo skyrius

- Kad sumažintumėte drėgmės ir vėliau susidariusio ledo kiekį, niekada nedėkite skysčių į šaldytuvą neuždarytuose induose. Šerkšnas linkęs telktis vėsiausiose garintuvo vietose. Neuždengtų skysčių laikymas priverčia dažniau atitirpinti.
- Niekada nedėkite šilto maisto į šaldytuvą. Pirmiausia jis turi būti atvėsintas kambario temperatūroje, o paskui padėtas taip, kad šaldytuve būtų užtikrinta tinkama oro cirkuliacija.
- Maisto produktai ar maisto indai neturėtų liesti galinės šaldytuvo sienelės, nes jie gali prišalti prie sienelės. Neatidarinėkite šaldytuvo durelių nuolat.
- Mėsą ir švarią žuvį galima dėti į šaldytuvą (supakuota į pakuotę arba plastikinę plėvelę), kurią galima sunaudoti per 1-2 dienas.
- Vaisius ir daržoves ne pakuotėse galima dėti į šviežiams vaisiams ir daržovėms skirtą dalį.

### Rekomenduojama temperatūra

Optimalios temperatūros nustatymas maisto produktams laikyti:

- Šaldytuvas: 4°C, Šaldiklis: -18°C

### DĖMESIO

Optimalus kiekvieno skyriaus temperatūros nustatymas priklauso nuo aplinkos temperatūros. Aukščiau nurodyta optimali temperatūra yra nurodyta remiantis 25°C aplinkos temperatūra.

Numeris	Skyriai TIPAS	Normatyvinė laikymo temp. [°C]	Tinkamas maistas
1	Šaldytuvas	+2 ≤ +8	Kiaušiniai, virtas maistas, supakuotas maistas, vaisiai ir daržovės, pieno produktai, pyragai, gėrimai ir kiti maisto produktai šaldymui netinka.
2	(***)*-šaldiklis	≤-18	Jūros gėrybės (žuvis, krevetės, vėžiagyviai), gėlavandeniai vandens produktai ir mėsos produktai (rekomenduojama laikyti 3 mėnesius, kuo ilgiau, tuo prastesnis skonis ir maistingumas), tinka šaldyti šviežius maisto produktus.
3	***-šaldiklis	≤-18	Jūros gėrybės (žuvis, krevetės, vėžiagyviai), gėlavandeniai vandens produktai ir mėsos produktai (rekomenduojama laikyti 3 mėnesius, kuo ilgiau, tuo prastesnis skonis ir maistingumas), tinka šaldyti šviežius maisto produktus.
4	** Šaldiklis	≤-12	Jūros gėrybės (žuvis, krevetės, vėžiagyviai), gėlavandeniai vandens produktai ir mėsos produktai (rekomenduojama laikyti 3 mėnesius, kuo ilgiau, tuo prastesnis skonis ir maistingumas), tinka šaldyti šviežius maisto produktus.
5	* Šaldiklis	≤-6	Jūros gėrybės (žuvis, krevetės, vėžiagyviai), gėlavandeniai vandens produktai ir mėsos produktai (rekomenduojama laikyti 3 mėnesius, kuo ilgiau, tuo prastesnis skonis ir maistingumas), tinka šaldyti šviežius maisto produktus.
6	0 žvaigždučių	-6 ≤ 0	Šviežia kiauliena, jautiena, žuvis, vištiena, kai kurie supakuoti perdirbti maisto produktai ir t. t. (Rekomenduojama suvalgyti tą pačią dieną, pageidautina ne vėliau kaip per 3 dienas). Iš dalies inkapsuliuoti perdirbti maisto produktai (neužšaldomi maisto produktai).
7	Vėsinimas	-2 ≤ +3	Šviežia/šaldyta kiauliena, jautiena, vištiena, gėlo vandens produktai ir t. t. (7 dienas žemesnėje nei 0°C temperatūroje ir aukštesnėje nei 0°C temperatūroje rekomenduojama suvartoti per tą pačią dieną, pageidautina ne ilgiau kaip 2 dienas). Jūros gėrybės (žemesnėje nei 0 per 15 dienų, nerekomenduojama laikyti aukštesnėje nei 0°C temperatūroje).
8	Šviežias maistas	0 ≤ +4	Šviežia kiauliena, jautiena, žuvis, vištiena, virtas maistas ir t. t. (Rekomenduojama suvalgyti per tą pačią dieną, pageidautina ne daugiau kaip per 3 dienas)
9	Vynas	+5 ≤ +20	Raudonas vynas, baltas vynas, putojantis vynas ir t. t.

## DĖMESIO

laikykite skirtingus maisto produktus atitinkamuose skyriuose arba pagal normatyvinę laikymo temperatūrą.

# PROGRAMĖLĖS ĮDIEGIMAS IR VEIKIMAS

## Atsisiųskite Msmarthome programėlę

Programėlių parduotuvėje (Google Play Store, Apple App Store) ieškokite „MSmartHome“ ir raskite programą MSmarthome. Atsisiųskite ir įdiekite programėlę savo mobiliajame telefone. Taip pat galite nuskaityti toliau pateiktą QR kodą, kad atsisiųstumėte programą.



## Registruokis ir prisijunk

Norėdami pradėti, atidarykite MSmarthome programą ir susikurkite naują paskyrą (taip pat galite užsiregistruoti naudodami trečiosios šalies paskyrą). Jei jau turite paskyrą, prisijunkite prie jos.



## Prijunkite savo įrenginius prie "MSmarthome"

1. Įsitinkinkite, kad mobilusis telefonas prijungtas prie belaidžio tinklo. Jei taip nėra, eikite į Nustatymai ir įjunkite belaidžius tinklus ir Bluetooth.
2. Įjunkite įrenginius.
3. Atidarykite MSmarthome programėlę telefone.
4. Jei pasirodo pranešimas „Netoliese aptikti išmanieji įrenginiai“, spustelėkite, kad pridėtumėte.
5. Jei pranešimas nerodomas, puslapyje pasirinkite „+“ ir pasirinkite savo prietaisą šalia esančių prietaisų sąrašė. Jei jūsų įrenginio nėra sąrašė, pridėkite jį rankiniu būdu pagal įrenginio kategoriją ir įrenginio modelį.
6. Prijunkite prietaisą prie belaidžio tinklo pagal programėlėje pateiktus nurodymus. Jei įvyksta ryšio klaida, vadovaukitės programos instrukcijomis ir bandykite prisijungti dar kartą.

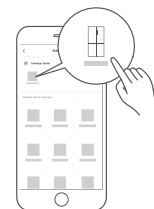

## PASTABA

1. Įsitikinkite, kad įrenginiai įjungti.
2. Laikykite mobilųjį telefoną pakankamai arti prietaiso, kai prijungiate prietaisą prie ryšio.
3. Prijunkite mobilųjį telefoną prie namų belaidžio tinklo ir įsitikinkite, kad žinote belaidžio tinklo slaptažodį.
4. Patikrinkite, ar jūsų belaidis maršrutizatorius palaiko 2,4 GHz dažnių juostą, ir jį įjunkite. Jei nesate tikri, ar maršrutizatorius palaiko 2,4 GHz dažnių juostą, susisiekite su kelvedžio gamintoju.
5. Prietaisas negali prisijungti prie belaidžio tinklo, kuriame reikalaujama autentifikavimo, ir jis paprastai naudojamas viešose vietose, pvz., viešbučiuose, restoranuose ir pan. Prisijunkite prie belaidžio tinklo, kuriame nereikalaujama autentifikavimo.
6. Išjunkite mobiliojo telefono funkciją WLAN+ (Android) arba WLAN Assistant (iOS), kai prijungiate prietaisą prie tinklo.
7. Jei jūsų įrenginys anksčiau buvo prisijungęs prie belaidžio tinklo, bet jį reikia prijungti iš naujo, spustelėkite "+" pagrindiniame programėlės puslapyje ir vėl pridėkite savo įrenginį pagal įrenginio kategoriją ir modelį, kaip nurodyta programėlės instrukcijose.

# VALYMAS IR PRIEŽIŪRA

## Atšildymas

- Šaldytuvas pagamintas pagal aušinimo oru principą, todėl turi automatinio atitirpinimo funkciją. Šerkšną, susidariusį dėl sezono ar temperatūros pokyčių, taip pat galim pašalinti rankiniu būdu, atjungus prietaisą nuo maitinimo šaltinio arba nuvalant sausu rankšluosčiu.

## Durų dėklo valymas

- Pagal rodyklę žemiau esančiame paveikslėlyje, abiem rankomis išspauskite dėklą ir stumkite jį į viršų, tada galėsite jį išimti.
- Išplovę dėklą, kurį išėmėte, galite nustatyti jo montavimo aukštį pagal savo reikalavimus.

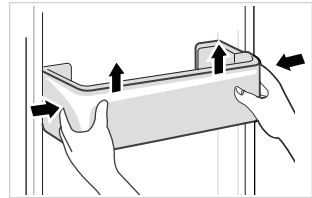

## Stiklinės lentynos valymas

- Kadangi vidinėje šaldytuvo įdėklo dalyje, kurioje yra lentynos, yra atramėlė, turite pakelti lentynas į viršų, tada galėsite jas išimti.
- Sureguliuokite arba išvalykite lentynas pagal savo reikalavimus.

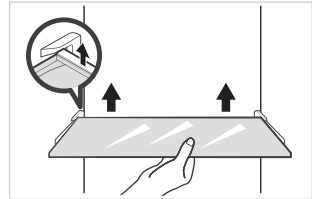

## Daržovių stalčiaus valymas

1. Išimkite stalčiaus turinį. Laikykite daržovių stalčiaus rankeną ir ištraukite jį iki galo, kol jis sustos.
2. Pakelkite daržovių stalčių aukštyn ir išimkite jį ištraukdami.

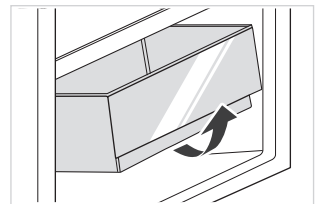

## ⚠ DĖMESIO

Valymui siūlomi, sušlapinti vandeniu, minkšti rankšluosčiai ar kempinė ir neutralūs plovikliai. Pabaigoje šaldiklis išvalomas švarių vandeniu ir sausa šluoste. Prieš įjungdami maitinimą, atidarykite natūralaus džiovavimo dureles. Nenaudokite kietų šepėčių, švarių plieninių kamuoliukų, vielinių šepėčių, abrazyvų, tokių kaip dantų pastos, organinių tirpiklių (tokių kaip alkoholis, acetonas, bananų aliejus ir kt.), Verdancio vandens, rūgščių ar šarminių daiktų, švarių šaldytuvų, nes tai gali pakenkti šaldytuvo paviršius ir interjeras.

# GEDIMŲ ŠALINIMAS

Vartotojas gali išspręsti šias paprastas problemas. Jei problemos neišspręstos, kreipkitės į garantinio aptarnavimo skyrių.

Problema	Galima priežastis
Nepavyko atlikti operacijos	• Patikrinkite, ar prietaisas prijungtas prie maitinimo šaltinio, ar kištukas gerai
	• Patikrinkite, ar įtampa ne per maža
	• Patikrinkite, ar nėra elektros tiekimo sutrikimo, ar dalinės grandinės gedimo
Kvapas	• Kvapūs maisto produktai turi būti sandariai suvynioti
	• Patikrinkite, ar nėra supuvusio maisto
	• Išvalykite šaldytuvo vidų
Ilgalaikis kompresoriaus veikimas	• Ilgas šaldytuvo veikimas yra įprastas vasarą
	• kai aplinkos temperatūra yra aukšta Nepatartina vienu metu įrenginyje laikyti per daug maisto.
	• Maistas prieš dedant į prietaisą turi atvėsti
	• Durys atidaromos per dažnai
Šviesos nepavyksta uždegti	• Patikrinkite, ar šaldytuvą prijungtas prie maitinimo šaltinio ir ar nėra pažeista šviečianti lemputė
	• Leiskite lemputę pakeisti specialistui
Durys negali būti tinkamai uždarytos	• Durys įstrigo dėl maisto pakuočių Per daug maisto dedama
	• Šaldytuvą pasviręs.
Garsus triukšmas	• Patikrinkite, ar grindys yra lygios ir ar šaldytuvą pastatytas stabiliai
	• Patikrinkite, ar priedai dedami tinkamose vietose

Problema	Galima priežastis
Durų tarpiklis nėra sandarus	<ul style="list-style-type: none"> <li>Pašalinkite nuo durų sandariklio esančius pašalinius daiktus</li> <li>Įkaitinkite durų sandariklį ir atvėsinkite jį, kad atnaujintumėte (arba išpūskite jį elektriniu džiovintuvu, arba naudokite karštą rankšluostį kaitinimui).</li> </ul>
Vandens surinkimo indas perpildytas	<ul style="list-style-type: none"> <li>Kameroje yra per daug maisto arba laikomame maiste yra per daug vandens, todėl stipriai atitirpsta</li> <li>Durys nėra tinkamai uždarytos, dėl oro patekimo įšala ir dėl atitirpinimo padidėja vanduo</li> </ul>
Karštas būstas	<ul style="list-style-type: none"> <li>Integruoto kondensatoriaus šilumos išsklaidymas per korpusą, tai yra normalu. Kai korpusas įkaista dėl aukštos aplinkos temperatūros, per daug maisto prideta arba išjungiamas kompresorius, užtikrinkite gerą vėdinimą, kad palengvintumėte šilumos išsklaidymą</li> </ul>
Paviršiaus kondensatas	<ul style="list-style-type: none"> <li>Kondensatas ant išorinio paviršiaus ir šaldytuvo durelių sandariklių yra normalus, kai aplinkos drėgmė yra per didelė. Tiesiog nuvalykite kondensatą švariu rankšluosčiu.</li> </ul>

## CE

"Midea" pareiškia, kad prietaisas su "MSmartHome" funkcija atitinka esminius reikalavimus ir kitas atitinkamas Direktyvos 2014/53/ES nuostatas. Išsamią RED atitikties deklaraciją galite rasti internete adresu [www.midea.com](http://www.midea.com) tarp papildomų dokumentų savo prietaiso gaminio puslapyje.



2.4 GHz band: 100mW max.  
5 GHz band: 100mW max.



# PRIEDAS

Ypatingai skirta naujam Europos standartui

Toliau pateiktoje lentelėje nurodytas užsakytas dalis galima įsigyti iš paslaugų teikėjo kanalo

Užsakyta dalis	Pateikė	Minimalus laikas, reikalingas teikimui
Termostatai	Profesionalios techninės priežiūros darbuotojai	Ne mažiau kaip 7 metai nuo paskutinio modelio, esančio rinkoje, pradžios
Temperatūros jutikliai	Profesionalios techninės priežiūros darbuotojai	Ne mažiau kaip 7 metai nuo paskutinio modelio, esančio rinkoje, pradžios
Spausdintinės plokštės	Profesionalios techninės priežiūros darbuotojai	Ne mažiau kaip 7 metai nuo paskutinio modelio, esančio rinkoje, pradžios
Šviesos šaltiniai	Profesionalios techninės priežiūros darbuotojai	Ne mažiau kaip 7 metai nuo paskutinio modelio, esančio rinkoje, pradžios
Durų rankenos	Profesionalūs remontininkai ir galutiniai vartotojai	Ne mažiau kaip 7 metai nuo paskutinio modelio, esančio rinkoje, pradžios
Durų vyriai	Profesionalūs remontininkai ir galutiniai vartotojai	Ne mažiau kaip 7 metai nuo paskutinio modelio, esančio rinkoje, pradžios
Padėklai	Profesionalūs remontininkai ir galutiniai vartotojai	Ne mažiau kaip 7 metai nuo paskutinio modelio, esančio rinkoje, pradžios
Krepšeliai	Profesionalūs remontininkai ir galutiniai vartotojai	Ne mažiau kaip 7 metai nuo paskutinio modelio, esančio rinkoje, pradžios
Durų tarpinės	Profesionalūs remontininkai ir galutiniai vartotojai	Ne mažiau kaip 10 metai nuo paskutinio modelio, esančio rinkoje, pradžios

LT

## Gerbiamas kliente

1. Jei norite grąžinti ar pakeisti prekę, susisiekite su parduotuve, kurioje perkate. (Nepamirškite atsinešti pirkimo sąskaitos faktūros)
2. Jei jūsų gaminys sugenda, kurį reikia taisyti, susisiekite su garantinio aptarnavimo paslaugų teikėju.

## DĖMESIO

Informaciją apie gaminio duomenų bazėje esantį modelį, taip pat modelio identifikatorių galima gauti per interneto nuorodą, nuskaitytą QR kodu, jei toks yra gaminio energijos vartojimo efektyvumo etiketėje.

Norėdami gauti daugiau informacijos apie prietaiso energijos vartojimo efektyvumą, apsilankykite svetainėje <https://ec.europa.eu> ir atlikite paiešką pagal modelio pavadinimą. Modelio pavadinimą rasite prietaiso įvertinimo etiketėje.

## Šalčiausia šaldytuvo zona

PASIRINKTINAI: Geros temperatūros indikatorius

- Temperatūros indikatoriumi OK galima nustatyti žemesnę nei +4°C temperatūrą. Palaipsniui mažinkite temperatūrą, jei ženklas nerodo "OK".

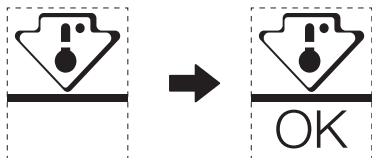

- Norėdami užtikrinti temperatūrą šioje srityje, nekeiskite lentynos padėties. Šaldytuvuose su priverstiniu oru (su ventiliatoriumi arba "No Frost" modeliuose) šalčiausios zonos simbolis nepateikiamas, nes temperatūra viduje yra vienoda.

Temperatūros indikatorius nustatymas

- Kad šaldytuvą būtų lengviau tinkamai nustatyti, jame įrengtas temperatūros indikatorius, kuris stebės vidutinę temperatūrą šalčiausioje zonoje.
- ĮSPĖJIMAS: Šis indikatorius skirtas naudoti tik su jūsų šaldytuvu, nenaudokite jo kitame šaldytuve (iš tikrųjų šalčiausia zona nėra tokia pati) arba nenaudokite bet kokiam kitam naudojimui.

Temperatūros tikrinimas šalčiausioje zonoje

- Naudodami temperatūros indikatorių galite reguliariai tikrinti, ar šalčiausios zonos temperatūra yra tinkama. Iš tiesų šaldytuvo vidaus temperatūra priklauso nuo kelių veiksnių, pavyzdžiui, aplinkos temperatūros patalpoje, laikomų maisto produktų kiekio ir durų atidarymo dažnumo. Atsižvelkite į šiuos veiksnius nustatydami prietaisą.
- Kai indikatorius rodo "OK", tai reiškia, kad termostatas gerai sureguliuotas ir vidaus temperatūra yra tinkama.
- Jei temperatūros indikatorius tampa BALTAS, tai reiškia, kad temperatūra yra per aukšta; tokiu atveju padidinkite šaldytuvo temperatūros reguliavimo nustatymą ir palaukite 12 valandų prieš atlikdami naują vizualinį indikatorius patikrinimą. Įdėjus šviežią maistą arba palikus duris atidarytas, temperatūros indikatorius po kurio laiko gali tapti BALTAS.

## LETRA E FALËNDERIMIT

Faleminderit që zgjodhët produktin Midea! Përpara se të përdorni produktin tuaj të ri Midea, ju lutemi lexojeni tërësisht këtë manual për t'u siguruar që dini të përdorni në mënyrë të sigurt veçoritë dhe funksionet që ofron pajisja juaj e re.

# PËRMBAJTJA

LETRA E FALËNDERIMIT .....	01
SPECIFIKIMET .....	02
VËSHTRIM I PËRGJITHSHËM MBI PRODUKTIN .....	03
INSTALIMI I PRODUKTIT .....	04
UDHËZIMET E OPERIMIT .....	08
KONFIGURIMI DHE FUNKSIONIMI I APLIKACIONIT.....	13
PASTRIMI DHE MIRËMBAJTJA .....	15
ZGJIDHJA E PROBLEMEVE .....	16
SHTOJCË .....	19

# SPECIFIKIMET

<b>Modeli i produktit</b>	<b>MDRS619FIE</b>
Voltazhi/Frekuenca e vlerësuar	220-240V-/50Hz
Vlera e Rrymës Elektrike	1,9A
Volumi i përgjithshëm	460L
Volumi i Dhomës Për Ruajtjen e Ushqimit të Freskët	271L
Volumi i Dhomës së Ushqimit të Ngrirë	189
Koha e Rritjes së Temperaturës	9h
Kapaciteti i Ngrirjes	12kg/24orë
Dimensionet e përgjithshme (Gj x Th x L)	835x635x1775mm



## MSmartHome

<b>Modeli i modulit të rrjetit me valë</b>	<b>MWB-S-WB01</b>
Standard	IEEE802.11b /g /n
Lloji i antenës	Antenë e montuar PCB
Brezi i frekuencës	2400-2483.5 MHz
Temperatura e përdorimit	0°C - 85°C /32°F -185°F Lagështia e përdorimit: 10%-85%
Hyrja e rrymës	DC 5 V/500 mA maksimumi Fuqia e transmetimit: <20 dBm

# VËSHTRIM I PËRGJITHSHËM MBI PRODUKTIN

## Emrat e përbërësve

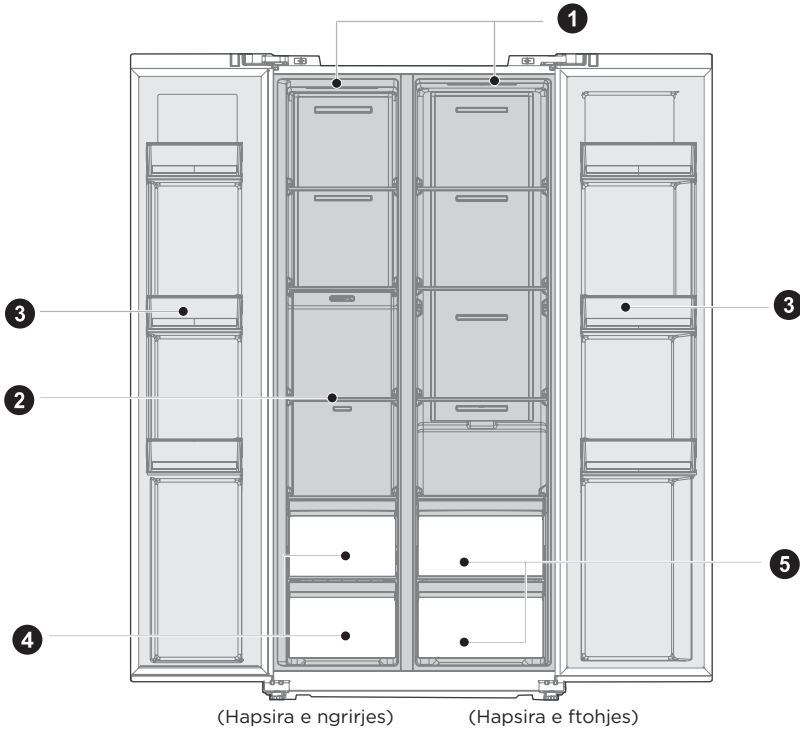

- |   |                  |   |                              |
|---|------------------|---|------------------------------|
| 1 | Llampë LED       | 4 | Fioka                        |
| 2 | Rafti Prej Qelqi | 5 | Kutia e frutave dhe perimeve |
| 3 | Ndarja e derës   |   |                              |

### VINI RE

Fotografia e mësipërme është vetëm për referencë. Konfigurimi i vërtetë do të varet nga produkti fizik ose deklarata nga distributori

# INSTALIMI I PRODUKTIT

## Instruksonet e instalimit

Për pajisjet ftohëse me klasë klimatike

- Në varësi të klasës klimatike, Kjo pajisje ftohëse është projektuar të përdoret në intervalet e temperaturës së mjedisit siç specifikohet në tabelën e mëposhtme.
- Klasa e klimës mund të gjendet në pllakën e specifikimeve. Produkti mund të mos funksionojë siç duhet në temperatura përtej vlerave të specifikuara.
- Klasën e klimës mund ta gjeni në etiketën e produktit.

Diapazoni i temperaturave efektive

- Produkti është projektuar për të punuar normalisht brenda intervalit të temperaturës të specifikuar nga parametrat e klasës së tij.

Klasa	Simboli	Diapazoni i temperaturës së mjedisit °C	
		IEC 62552 (ISO 15502)	ISO 8561
Ngrohtë e zgjeruar	SN	+ 10 në + 32	+ 10 në + 32
Ngrohtë	N	+ 16 në + 32	+ 16 në + 32
Subtropical	ST	+ 16 në + 38	+ 18 në + 38
Tropikal	T	+ 16 në + 43	+ 18 në + 43

Përmasat dhe hapësirat

- Distanca shumë e vogël nga objektet ngjitur mund të shpjerë në zvogëlimin e aftësisë ngrirëse dhe në rritjen e kostove të energjisë elektrike. Lini mbi 100 mm hapësirë nga secili mur ngjitur kur instaloni pajisjen.

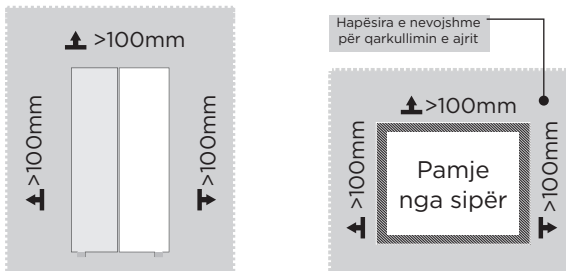

## VINI RE

Fotografia e mësipërme është vetëm për referencë. Konfigurimi i vërtetë do të varet nga produkti fizik ose deklarata nga distributori

Diagrami i kërkesës për hapësirë (kur dera është e hapur dhe kur dera është e mbyllur)

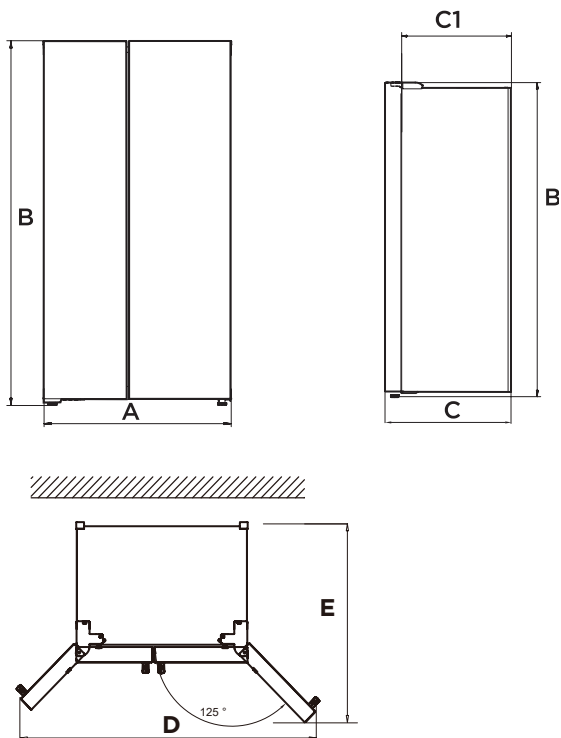

Gjerësia	Lartësia e përgjithshme	Thellësia	Thellësia Pa derën	Gjerësia dyert e hapura në 125°	Thellësia dyert e hapura në 125°
A	B	C	C1	D	E
835	1775	635	540	1411	1105

Njoftim: Të gjitha përmasat në mm

AL



## Këmbët e nivelimit

Njësia duhet të nivelohet për të shmangur dridhjet.

Nëse është e nevojshme, rregulloni vidhat e nivelimit për të kompensuar dyshemenë e paniveluar.

Pjesa e përparme duhet të jetë pak më e ngritur se pjesa e pasme për të ndihmuar në mbylljen e derës.

Vidhat e nivelimit mund të rrotullohen lehtësisht duke e anuar paksa strukturën.

Rrotulloni vidhat e nivelimit në drejtim të kundërt të akrepave të orës për të ngritur më  lart njësinë, dhe në drejtim të akrepave të  orës për ta ulur atë.

## Nivelimi i dverve

Nëse dyert nuk janë në të njëjtën lartësi, dera mund të rregullohet me anë të një çelësi.

A- Për të ngritur derën më lart, rrotullojeni dadon (1) në drejtim të kundërt të akrepave të orës.

B- Për të ulur derën më poshtë, rrotullojeni dadon (1) sipas drejtimit të akrepave të orës.

C- Kur dera të jetë drejtuar siç duhet, fiksojeni atë me dadon (2).

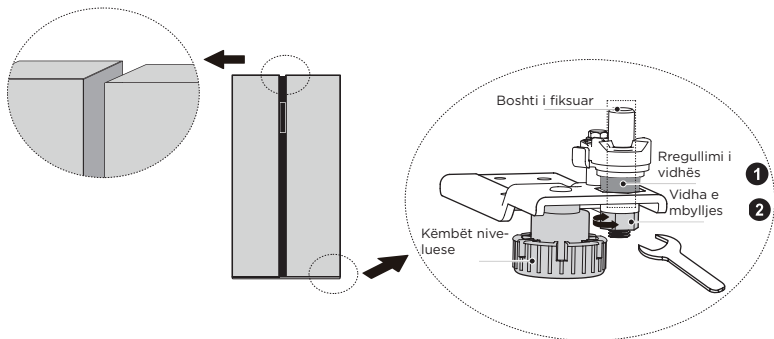

## Lëvizja e pajisjes

1. Hiqini të gjitha ushqimet nga brendësia e pajisjes
2. Hiqeni spinën elektrike, futeni dhe fiksojeni atë në mbajtësen e spinës në pjesën e pasme ose të sipërme të pajisjes.
3. Fiksojeni me letër ngjitëse pjesët si raftet dhe dorezën e derës për të shmangur rrëzimin gjatë lëvizjes së pajisjes.
4. Lëvizni me kujdes pajisjen duke angazhuar më shumë se dy persona. Gjatë transportimit të pajisjes në një distancë të gjatë, mbajeni pajisjen në këmbë.
5. Pas instalimit të pajisjes, futeni spinën elektrike në një prizë për të ndezur pajisjen.

### VINI RE

Masat paraprake para vënies në punë:

Përpara se të bëni ndryshime, frigoriferi duhet të shkëputet patjetër nga burimi i rrymës. duhen marrë masa paraprake për të parandaluar ndonjë dëmtim vetjak.



## Ndërrimi i dritës

- Zëvendësimi ose mirëmbajtja e dritave LED është menduar të bëhet nga prodhuesi, agjenti i tij i shërbimit ose personi i ngjashëm i kualifikuar.

### VINI RE

Ky produkt përmban dy burime drite të kategorisë së efikasitetit energjitik(G).

## Lidhja e pajisjes

Pas instalimit të pajisjes, lidheni spinën në një prizë.

### VINI RE

Pasi të keni lidhur kordonin e furnizimit me energji elektrike (ose spinën) në prizë, prisni 2 deri 3 orë përpara se të futni ushqime në pajisje. Nëse fusni ushqim brenda përpara se pajisja të jetë ftohur plotësisht, ushqimi juaj mund të priset.

## Këshilla për kursimin e energjisë

- Mos e vendosni pajisjen pranë sobave, kaloriferëve ose burimeve të tjera të nxehtësisë. Nëse temperatura e ambientit është e lartë, kompresori do të punojë më shpesh dhe më gjatë, duke çuar në rritjen e konsumit të energjisë.
- Sigurohuni që të ketë ventilim të mjaftueshëm në bazamentin e pajisjes, në pjesët anësore dhe në pjesën e pasme të pajisjes. Asnjëherë mos i mbulonit hapjet e ajrosjes.
- Ju lutemi kini parasysh gjithashtu përmasat e hapësirave ndarëse në kapitullin "Instalimi".
- Rregullimi i duhur i sirtarëve, rafteve dhe shinave siç tregohet në ilustrim ofron një përdorim më efikas të energjisë dhe për këtë arsye ai duhet të respektohet sa më tepër që të jetë e mundur. Të gjithë sirtarët dhe raftet duhet të qëndrojnë brenda pajisjes për të mbajtur temperaturën të qëndrueshme dhe për të kursyer energji.
- Për të përfutur një hapësirë më të madhe ruajtjeje (si p.sh. për mallra voluminoze të ftohta /të ngrira), sirtarët e mesëm mund të hiqen. Sirtarët dhe raftet e sipërm dhe të poshtëm duhet të hiqen të fundit nëse kjo është e nevojshme.
- Një dhomë frigoriferike/ngrirëse e mbushur në mënyrë të njëtrajtshme kontribuon në një përdorim optimal të energjisë. Prandaj, mos i lini dhomat e zbrazëta apo gjysëm të zbrazëta.
- Lërimi ushqimit e ngrohtë që të ftohet përpara se ta vendosni në frigorifer/ngrirës. Ushqimi tashmë i ftohur rrit efikasitetin e energjisë.
- Lërimi ushqimet e ngrira të shkrihen në frigorifer. Ftohtësia e ushqimit të ngrirë redukton konsumin e energjisë në dhomën ftohëse dhe për rrjedhojë rrit efikasitetin e energjisë.
- Hapeni derën vetëm për aq kohë sa të jetë e nevojshme për të minimizuar humbjen e të ftohtit. Hapja e derës për një kohë të shkurtër dhe mbyllja e saj në kohën e duhur redukton konsumin e energjisë.
- Guarnicionet e dyerve të pajisjes suaj duhet të jenë krejtësisht të padëmtuara në mënyrë që dyert të mbyllen siç duhet dhe konsumi i energjisë të mos rritet në mënyrë të panevojshme.

# UDHËZIMET E OPERIMIT

## Paneli i kontrollit

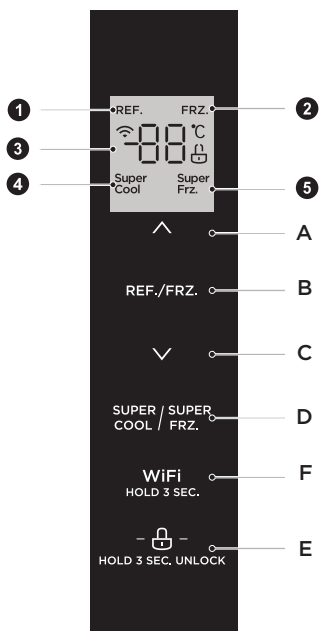

	Ekрани		Butoni
1	Ikona e ftohjes	A	Butoni i ngritjes së temperaturës
2	Ikona e ngrirjes	B	Butoni i përzgjedhjes së zonës së temperaturës
3	Ikona e shfaqjes së temperaturës	C	Butoni i uljes së temperaturës
4	Ikona e superftohjes	D	Ikona e super ftohjes/ ngrirjes
5	Ikona e ngrirjes	E	Butoni i Kçqjes/Shkqçjes
		F	Butoni Wireless



Paneli aktual i kontrollit mund të ndryshojë nga modeli në model.

## Ekрани

- Kur të vendosni frigoriferin në prizë, ekрани do të ndizet gjithsej 3 sekonda. Ndërkohë zija e fillimit të punës bie dhe më pas ekрани hyn në pamjen normale të punimit.
- Herën e parë të përdorimit të frigoriferit, temperatura e paracaktuar e hapsirës së ftohjes dhe hapsirës së ngrirjes është përkatësisht 5°C/-18°C.
- Kur ndodh gabimi, ekranit tregon kodin e gabimit (shiko faqen tjetër); gjatë funksionimit normal, ekranit tregon temperaturën e caktuar të dhomës së ftohjes, dhomës së ngrirjes.
- Në rrethana normale, nëse nuk kryhet ndonjë veprim në panelin e ekranit ose nëse nuk hapet dera brenda 30 sekondave, atëherë ekрани bllokohet, dhe paneli "❏" fiket.

## Kyç / shkyç

- Në gjendjen e shkyçur, mbani shtypur butonin e kyçjes " - ❏ - " për 3 sekonda, hyni në gjendjen e kyçjes, logoja " ❏ " ndizet dhe tingëllon sinjalizuesi, do të thotë që paneli i ekranit është i kyçur, në këtë moment, nuk mund të zbatohet më funksioni i butonit;
- Në gjendjen e kyçur, mbani shtypur butonin e kyçjes " - ❏ - " për 3 sekonda, futeni në gjendjen e shkyçur, logoja " ❏ " ndizet dhe tingëllon sinjalizuesi, do të thotë që paneli i ekranit është i shkyçur, në këtë moment, mund të zbatohet përsëri funksioni i butonit;

## Vendosja e temperaturës së dhomës së ftohjes

- Shtypni butonin e zgjedhjes së zonës së temperaturës " REF./FRZ " për të zgjedhur zonën e të temperaturës së hapsirës së ftohjes. Ikona " REF. " do të ndizet dhe më pas shtypni " ^ " ose " v " për të rregulluar temperaturën e hapsirës së frigoriferit.
- Gama e vendosjes së temperaturës për hapsirën e ftohjes është 2°C - 8°C.

## Vendosja e temperaturës e dhomës së ngrirjes

- Shtypni butonin e zgjedhjes së zonës së temperaturës " REF./FRZ " për të zgjedhur zonën e temperaturës së hapsirës së ngrirjes, ikona " FRZ. " do të ndizet dhe më pas shtypni " ^ " ose " v " për të rregulluar temperaturën e hapsirës së ngrirjes.
- Gama e vendosjes së temperaturës për hapsirën e ftohjes është -24°C -- 16°C.

## Vendosja e modalitetit

- Kur zbatohet modaliteti superftohës " <sup>Super</sup> Cool ", temperatura e hapsirës së ftohjes do të vendoset automatikisht në 2°C, koha maksimale e zbatimit të këtij modaliteti është 6 orë.
- Dilni nga modaliteti superftohës " <sup>Super</sup> Cool ", temperatura e hapsirës së ftohjes do të kthehet automatikisht në temperaturën e vendosur përpara modalitetit superftohës.
- Kur zbatohet modaliteti super ngrirës " <sup>Super</sup> Frz. ", temperatura e hapsirës së ngrirjes do të vendoset automatikisht në -24°C, do të dalë pas 24 orësh funksionimi.
- Dilni nga modaliteti super ngrirës " <sup>Super</sup> Frz. ", temperatura e hapsirës së ngrirjes do të kthehet automatikisht në temperaturën e vendosur përpara modalitetit super ngrirës.

## ● VINI RE

Sipas IEC62552 : 2007, gjendja e testimit vijon si më pas: vendosni paraprakisht modalitetin super ngrirës dhe prisni kur frigoriferi të hyjë në procesin e shkrirjes automatike, dhe më pas zbatoni ngarkesën e ngrirësit.

Koha maksimale e shkrirjes është 72 orë dhe minimale është 12 orë në 32°C.

Parametrat e rekomanduar: hapsira e ftohjes 4°C, hapsira e ngrirjes -18°C.

## Ruajtja në kushtet e mungesës së energjisë

- Në rast të ndërprerjes së energjisë, gjendja e menjëhershme e punës do të bllokohet dhe do të mirëmbahet për t'u ri-elektrizuar më pas.

## Kodi e gabimit

- Paralajmërimet e mëposhtme që shfaqen në ekran tregojnë gabimet përkatëse të frigoriferit. Megjithatë frigoriferi mund të ketë akoma funksion të ruajtjes së ftohtë me gabimet e mëposhtme, përdoruesi duhet të kontaktojë një specialist mirëmbajtjeje, në mënyrë që të sigurojë funksionimin e optimizuar të pajisjes.

Kodi e gabimit	Përshkrim i gabimit
E1	Dështimi i sensorit të temperaturës i dhomës së ftohjes
E2	Dështimi i sensorit të temperaturës i dhomës së ngrirjes
E5	Senzori i gabuar i zbulimit të shkrires se frizit
E6	Gabim në komunikim
E7	Gabimi i qarkut të zbulimit të qarkullimit të temperaturës

## Jashtë funksioni

- Dështimi i energjisë: Në rast të ndërprerjes së energjisë, edhe nëse është gjatë verës, ushqimet brenda pajisjes mund të mbahen për disa orë; gjatë ndërprerjes së energjisë, koha e hapjes së deryve duhet të zvogëlohet dhe nuk duhet të futen më ushqime të freskëta në pajisje.
- Mos përdorim për kohë të gjatë: Pajisja duhet të shkëputet dhe të pastrohet; atëherë dyert lihen të hapura për të parandaluar erën.
- Lëvizja: Përpara se të zhvendosni frigoriferin, boshatiseni nga të gjitha objektet brenda, fiksoni me shirit ndarjet e xhamit, mbajtësen e perimeve, sirtarët e hapsirës së ngrirjes etj. dhe shtrëngoni këmbët e nivelimit; mbyllni dyert dhe fiksojini ato me shirit. Gjatë lëvizjes, pajisja nuk duhet të vendoset kokë poshtë ose horizontalisht, ose të lëkundet; pjerrtësia gjatë lëvizjes nuk duhet të jetë më shumë se 45°.

## VINI RE

Pajisja do të funksionojë vazhdimisht pasi të fillojë. Në përgjithësi, funksionimi i pajisjes nuk duhet të ndërpritet, përndryshe jeta e shërbimit mund të dobësohet.

## Këshilla për ruajtjen e ushqimit

### Dhoma e ngrirjes

- Ngrirësi është ideuar për ruajtjen e ushqimeve të ngrira në temperaturë shumë të ulët, për ruajtjen afatgjatë të ushqimeve të ngrira dhe për prodhimin e akullit.
- Përdorni raftet në derën e ngrirësit vetëm për të ruajtur ushqime të ngrira, jo për ruajtjen e ushqimeve të nxehta të destinuara për ngrirje.
- Mos vendosni ushqime të freskëta dhe të ngrira pranë njëri-tjetrit. Ushqimi i ngrirë mund të shkrihet.
- Kur ngrini ushqime të freskëta (si mish, peshk ose mish të grirë), ndajini ato në pjesë të cilat mund të përdoren në të njëjtën kohë.
- Ruajtja e ushqimeve të ngrira: udhëzimet zakonisht shkruhen në paketim, udhëzime të cilat duhet të ndiqen me rigorozitet. Nëse nuk ka informacion të shkruar mbi paketimin, ushqimi nuk duhet të ruhet për më shumë se tre muaj nga data e blerjes.
- Kur blini ushqime të ngrira, sigurohuni që ato të jenë ngrirë në një temperaturë të përshtatshme dhe që paketimi të mos jetë i dëmtuar.
- Ushqimet e ngrira duhet të ruhen në pako të përshtatshme për të ruajtur cilësinë dhe duhet të rikthehen në dhomën e ngrirjes sa më shpejt të jetë e mundur.
- Nëse një pako me ushqime të ngrira shfaq lagështi ose fryrje anormale, ka të ngjarë që të jetë ruajtur në temperaturën e gabuar dhe përmbajtja e saj të jetë prishur.
- Periudha e ruajtjes së ushqimeve të ngrira varet nga temperatura e dhomës, konfigurimi i termostatit, shpeshësia e hapjes së derës së frigoriferit, lloji i ushqimit dhe koha e transportit të produktit nga dyqani në banesë. Ndiqni gjithmonë udhëzimet e shënuara në paketim dhe mos e tejkaloni kohën maksimale të ruajtjes të shkruar në paketim.

### Dhoma e ftohjes

- Për të reduktuar lagështirën dhe akumulimin e mëvonshëm të akullit, mos i vendosni kurrë lëngjet në frigorifer në enë të pambyllura. Ngrica ka tendencën të përqendrohet në pjesët më të ftohta të avulluesit. Ruajtja e lëngjeve të pambuluara çon në një nevojë më të shpeshtë për shkrirje.
- Kurrë mos vendosni ushqime të ngrohta në frigorifer. Këto duhet fillimisht të ftohen në temperaturën e dhomës dhe më pas të vendosen në frigorifer në mënyrë që të sigurohet qarkullimi i duhur i ajrit në frigorifer.
- Ushqimet apo enët e ushqimeve nuk duhet të prekin murin e pasmë të frigoriferit sepse mund të ngrijnë në mur. Mos e hapni shpesh derën e frigoriferit.
- Mishi dhe peshku i pastër (I paketuar në një pako ose qese celofoni) mund të vendosen në frigorifer, dhe mund të përdoren për 1-2 ditë.
- Frutat dhe perimet e pa ambalazuara mund të vendosen në pjesën e caktuar për fruta dhe perime të freskëta.

### Temperatura e rekomanduar

Caktimi i temperaturës optimale për ruajtjen e ushqimit:

- Frigoriferi: 4°C, Ngrirësi: -18°C

### VINI RE

Cilësimi optimal i temperaturës për çdo ndarje varet nga temperatura e mjedisit. Temperatura e sipërme optimale bazohet në temperaturën e mjedisit prej 25°C.

Numri	TIPI i ndarjes	Temperatura e synuar e ruajtjes [°C]	Ushqimi i përshtatshëm
1	Ngrirësi	+2 ≤ +8	Vezët, ushqimet e gatuar, ushqimet e paketuara, frutat dhe perimet, produktet e qumështit, ëmbëlsirat, pijet dhe ushqimet e tjera nuk janë të përshtatshme për ngrirje.
2	(***)*-Freezer (Ngrirësi)	≤-18	Ushqimet e detit (peshk, karkaleca, butakë), produktet ujore të ujërave të ëmbla dhe produktet e mishit (rekomandohen të ruhen për 3 muaj, sa më e gjatë të jetë koha e ruajtjes, aq më e dobët është shija dhe vlerat ushqimimore), i përshtatshëm për ushqime të freskëta të ngrira.
3	***-Freezer (Ngrirësi)	≤-18	Ushqimet e detit (peshk, karkaleca, butakë), produktet ujore të ujërave të ëmbla dhe produktet e mishit (rekomandohen të ruhen për 3 muaj, sa më e gjatë të jetë koha e ruajtjes, aq më e dobët është shija dhe vlerat ushqimimore), i përshtatshëm për ushqime të freskëta të ngrira.
4	** -Freezer (Ngrirësi)	≤-12	Ushqimet e detit (peshk, karkaleca, butakë), produktet ujore të ujërave të ëmbla dhe produktet e mishit (rekomandohen të ruhen për 3 muaj, sa më e gjatë të jetë koha e ruajtjes, aq më e dobët është shija dhe vlerat ushqimimore), i përshtatshëm për ushqime të freskëta të ngrira.
5	*-Freezer (Ngrirësi)	≤-6	Ushqimet e detit (peshk, karkaleca, butakë), produktet ujore të ujërave të ëmbla dhe produktet e mishit (rekomandohen të ruhen për 3 muaj, sa më e gjatë të jetë koha e ruajtjes, aq më e dobët është shija dhe vlerat ushqimimore), i përshtatshëm për ushqime të freskëta të ngrira.
6	0-yje	-6 ≤ 0	Mishi i dërrit i freskët, viçi, peshku, pula, disa ushqime të përpunuara të paketuara etj. (Rekomandohet të konsumohen brenda së njëjtës ditë, mundësisht jo më shumë se pas 3 ditësh). Ushqime pjesërisht të përpunuara të kapsuluara (ushqime që nuk ngrihen).
7	Ngrica	-2 ≤ +3	Mishi i dërrit i freskët/ i ngrirë, viçi, pula, produkte ujore të ujërave të ëmbla, etj. (7 ditë nën 0°C dhe nëse janë mbi 0°C rekomandohet të konsumohen brenda të njëjtës ditë, mundësisht jo më shumë se pas 2 ditësh). Ushqimi i detit (në më pak se 0 për 15 ditë, nuk rekomandohet të ruhet mbi 0°C.
8	Ushqimi i freskët	0 ≤ +4	Mish derri i freskët, viçi, peshku, pule, ushqim i gatuar, etj. (Rekomandohet të konsumohet brenda të njëjtës ditë, mundësisht jo më shumë se pas 3 ditësh)
9	Vera	+5 ≤ +20	Verë e kuqe, verë e bardhë, verë e gazuar etj.

## VINI RE

ju lutemi ruajini ushqimet e ndryshme sipas ndarjeve ose temperaturës së synuar të ruajtjes të materialit të blerë

# KONFIGURIMI DHE FUNKSIONIMI I APLIKACIONIT

## Shkarkoni aplikacionin MSmarthome

Në një treg aplikacionesh (Google Play Store, Apple App Store), kërkoni për "MSmartHome" dhe gjeni aplikacionin MSmarthome. Shkarkoni dhe instaloni atë në telefonin tuaj. Mund ta shkarkoni gjithashtu aplikacionin duke skanuar kodin QR më poshtë.



## Regjistrohuni dhe identifikohuni

Hapni aplikacionin MSmarthome dhe krijoni një llogari të re për të filluar (ju gjithashtu mund të regjistroheni përmes një llogarie të palës së tretë). Nëse keni tashmë një llogari ekzistuese, përdoreni llogarinë për t'u identifikuar.



## Lidhni pajisjet tuaja me MSmarthome

1. Ju lutemi sigurohuni që telefoni juaj celular të jetë i lidhur me një rrjet wireless. Nëse nuk është i lidhur, shkoni te Settings (Cilësimet) dhe aktivizoni rrjetet wireless dhe Bluetooth-in.
2. Ju lutemi ndizni pajisjet tuaja.
3. Hapeni aplikacionin MSmarthome në telefonin tuaj.
4. Nëse shfaqet një mesazh "Pajisjet inteligjente të zbuluara afër", klikoni për të shtuar.
5. Nëse nuk shfaqet asnjë mesazh, zgjidhni "+" në faqe dhe zgjidhni pajisjen tuaj në listën e pajisjeve të disponueshme pranë. Nëse pajisja juaj nuk është në listë, ju lutemi shtoni pajisjen tuaj manualisht sipas kategorisë së pajisjes dhe modelit të pajisjes.
6. Lidhni pajisjen tuaj me rrjetin wireless sipas udhëzimeve në aplikacion. Nëse lidhja dështon, ju lutemi ndiqni udhëzimet e dhëna nga aplikacioni për të vazhduar funksionimin.

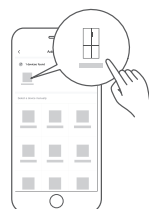

## SHËNIM

1. Sigurohuni që pajisjet tuaja të jenë të ndezura.
2. Mbajeni telefonin celular mjaftueshëm afër pajisjes tuaj kur jeni duke e lidhur pajisjen tuaj me rrjetin.
3. Lidhni telefonin tuaj celular me rrjetin wireless në shtëpi dhe sigurohuni që ta dini fjalëkalimin e rrjetit wireless.
4. Kontrolloni nëse ruteri juaj wireless e suporton brezin 2,4 GHz dhe ndizeni atë. Nëse nuk jeni i sigurt nëse ruteri mbështet brezin 2,4 GHz, ju lutemi kontaktoni prodhuesin e ruterit.
5. Pajisja nuk mund të lidhet me rrjetin wireless i cili kërkon autentifikim dhe kjo zakonisht vërehet nëpër zona publike si hotele, restorante, etj. Lidhuni me një rrjet wireless që nuk kërkon autentifikim.
6. Çaktivizojeni funksionin WLAN+ (për Android) ose WLAN Assistant (për iOS) të telefonit tuaj celular kur lidhni pajisjen tuaj me rrjetin.
7. Në rast se pajisja juaj ka qenë e lidhur më parë me një rrjet wireless, por duhet të rilidhet, ju lutemi klikoni "+" në faqen kryesore të aplikacionit dhe shtojeni pajisjen tuaj përsëri në bazë të kategorisë dhe modelit të pajisjes sipas udhëzimeve në aplikacion.



# PASTRIMI DHE MIRËMBAJTJA

## Shkrirja

- Frigoriferi është bërë bazuar në parimin e ftohjes së ajrit dhe kështu ka funksion automatik të shkrirjes. Ngricat e formuara për shkak të ndryshimit të stinës ose temperaturës mund të hiqen manualisht me shkëputjen e pajisjes nga furnizimi me energji elektrike ose duke fshirë me një peshqir të thatë.

## Pastrimi i koshit të derës

- Bazuar në drejtimin e shigjetës së paraqitur në figurën më poshtë, përdorini të dyja duart për ta shtypur anash sirtarin dhe shtyjeni lart, pastaj mund ta nxirrni jashtë.
- Pasi ta keni larë sirtarin, mund ta rregulloni lartësinë e vendosjes së tij sipas nevojës tuaj.

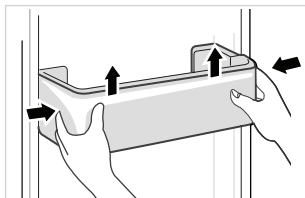

## Pastrimi i sirtarit prej xhami

- Meqenëse pjesa më e brendshme e kanaleve të frigoriferit ku janë të vendosura raftet përmban një hapësirë nga mbrapa, ju duhet t'i ngrini raftet lart, e pastaj mund t'i nxirrni jashtë.
- Rregullojini ose pastrojini raftet sipas nevojës suaj.

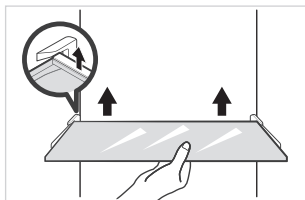

## Pastrimi i sirtarit të perimeve

1. Nxirreni përmbajtjen nga sirtari. Kapeni dorezën e sirtarit të perimeve dhe tërhiqeni plotësisht derisa të ndalojë.
2. Ngrijeni sirtarin e perimeve dhe hiqeni duke e nxjerrë jashtë.

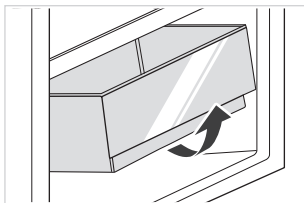

## VINI RE

Sugjerohet të përdoret për pastrim një peshqir i butë ose një sfungjer i zhytur në ujë dhe detergjentë neutralë jo gërryes. Në fund ngrirësi pastrohet me ujë të pastër dhe me leckë të thatë. Hapeni derën për një tharje natyrale përpara se të takoni burimin e rrymës. Mos përdorni furça të forta, topa çeliku të pastër, furça teli, lëndë gërryese, të tilla si pasta dhëmbësh, tretës organikë (si alkooli, acetoni, vaji i bananes, etj.), ujë të vluar, acide ose materiale alkaline për të pastruar frigoriferin, sepse një gjë e tillë mund të dëmtojë sipërfaqen dhe pjesën e brendshme të frigoriferit.

# ZGJIDHJA E PROBLEMEVE

Problemet e thjeshta të mëposhtme mund të trajtohen nga vetë përdoruesi. Ju lutemi telefononi departamentin e shërbimit të klientit pas shitjes nëse problemet nuk zgjidhen.

Problemi	Arsyeja e mundshme
Dështimi i funksionimit	<ul style="list-style-type: none"> <li>Kontrolloni nëse pajisja është e lidhur me energji elektrike ose nëse priza është mirë në kontakt.</li> </ul>
	<ul style="list-style-type: none"> <li>Kontrolloni nëse tensioni është shumë i ulët</li> </ul>
	<ul style="list-style-type: none"> <li>Kontrolloni nëse ka një ndërprerje të energjisë ose qarqe të pjesshme kanë rënë</li> </ul>
Era	<ul style="list-style-type: none"> <li>Ushqimet me aromë duhet të mbështillen fort</li> </ul>
	<ul style="list-style-type: none"> <li>Kontrolloni nëse ka ndonjë ushqim të kalbur</li> </ul>
	<ul style="list-style-type: none"> <li>Pastroni pjesën e brendshme të frigoriferit</li> </ul>
Funksionimi i gjatë i kompresorit	<ul style="list-style-type: none"> <li>Punimi i gjatë i frigoriferit në verë është diçka normale</li> </ul>
	<ul style="list-style-type: none"> <li>kur temperatura e mjedisit është e lartë Nuk është e rekomandueshme të mbani shumë ushqim në pajisje në të njëjtën kohë</li> </ul>
	<ul style="list-style-type: none"> <li>Ushqimi duhet të ftohet para se të futet në pajisje</li> </ul>
Dyert hapen shumë shpesh	<ul style="list-style-type: none"> <li>Dyert hapen shumë shpesh</li> </ul>
	<ul style="list-style-type: none"> <li>Dyert hapen shumë shpesh</li> </ul>
Drita nuk arrin të ndizet	<ul style="list-style-type: none"> <li>Kontrolloni nëse frigoriferi është i lidhur me furnizimin me energji elektrike dhe nëse drita ndriçuese është dëmtuar</li> </ul>
	<ul style="list-style-type: none"> <li>Zëvendësojeni dritën me anë të një specialisti të fushës</li> </ul>
Dera nuk arrin të mbyllet siç duhet	<ul style="list-style-type: none"> <li>Dera është e bllokuar nga pakot e ushqimit Në frigorifer janë futur një sasi e tepërt ushqimesh</li> </ul>
	<ul style="list-style-type: none"> <li>Frigoriferi është i anuar.</li> </ul>
Zhurmë e lartë	<ul style="list-style-type: none"> <li>Kontrolloni nëse dyshemeja është e niveluar dhe nëse frigoriferi është vendosur në mënyrë të qëndrueshme</li> </ul>
	<ul style="list-style-type: none"> <li>Kontrolloni nëse aksesoret vendosen në vendet e duhura</li> </ul>

Problemi	Arsyeja e mundshme
Ngjitësi i dyerve nuk është i ngushtë	<ul style="list-style-type: none"> <li>• Hiq lëndët e huaja në ngjitësin e derës</li> <li>• Ngrohni vulën e derës dhe më pas ftoheni për rikthim në gjendjen e mëparshme (ose fryjini me tharëse elektrike apo përdorni një peshqir të nxehtë për ngrohje)</li> </ul>
Uji i tejmbushjes së tiganit	<ul style="list-style-type: none"> <li>• Ka shumë ushqim në dhomë ose ushqimi i ruajtur përmban shumë ujë, duke rezultuar në ngrirje të rëndë</li> <li>• Dyert nuk janë mbyllur siç duhet, duke rezultuar në ngrica për shkak të hyrjes së ajrit dhe rritjes së ujit për shkak të shkrirjes</li> </ul>
Strehim i nxehtë	<ul style="list-style-type: none"> <li>• Shpërhapja e nxehtësisë së kondensatorit të integruar nëpër banesë, gjë që është normale. Kur shtëpia nxehet për shkak të temperaturës së lartë të mjedisit, kur në frigorifer ruhen shumë ushqime ose kur kompresori stakohet, siguroni një ajrosje të bollshme për të lehtësuar shpërhapjen e nxehtësisë</li> </ul>
Kondensimi sipërfaqësor	<ul style="list-style-type: none"> <li>• Kondensimi në sipërfaqen e jashtme dhe ngjitësit e dyerve të frigoriferit është normale kur lagështia e ambientit është shumë e lartë. Thjesht pastroni kondensatën me një peshqir të pastër.</li> </ul>

## CE

Midea deklaron se pajisja me funksionalitetin MSmartHome plotëson kërkesat thelbësore dhe dispozitat e tjera përkatëse të Direktivës 2014/53/BE. Një Deklaratë e detajuar RED e pajtueshmërisë për pajisjen tuaj mund të gjendet në internet në [www.midea.com](http://www.midea.com) ndërmjet dokumenteve të tjera në faqen e produktit.



2.4 GHz band:100mW max.  
5 GHz band: 100mW max.

# SHTOJCË

I veçantë sipas standardit të ri evropian:

Pjesët e porositura në tabelën e mëposhtme mund të sigurohen përmes linjës së ofruesit të shërbimit

Pjesë e porositur	Siguruar nga	Koha minimale e kërkuar për Provizion
Termostatet	Personeli i mirëmbajtjes profesionale	Të paktën 7 vjet pasi modeli i fundit është lëshuar në treg
Sensorë të temperatures	Personeli i mirëmbajtjes profesionale	Të paktën 7 vjet pasi modeli i fundit është lëshuar në treg
Tabela të shtypura të qarkut	Personeli i mirëmbajtjes profesionale	Të paktën 7 vjet pasi modeli i fundit është lëshuar në treg
Burime drite	Personeli i mirëmbajtjes profesionale	Të paktën 7 vjet pasi modeli i fundit është lëshuar në treg
Dorezat e dyerve	Riparuesit profesionistë dhe përdoruesit përfundimtarë	Të paktën 7 vjet pasi modeli i fundit është lëshuar në treg
Nyjet e dyerve	Riparuesit profesionistë dhe përdoruesit përfundimtarë	Të paktën 7 vjet pasi modeli i fundit është lëshuar në treg
Tabaka	Riparuesit profesionistë dhe përdoruesit përfundimtarë	Të paktën 7 vjet pasi modeli i fundit është lëshuar në treg
Shportat	Riparuesit profesionistë dhe përdoruesit përfundimtarë	Të paktën 7 vjet pasi modeli i fundit është lëshuar në treg
Rondelat e dyerve	Riparuesit profesionistë dhe përdoruesit përfundimtarë	Të paktën 10 vjet pasi modeli i fundit është lëshuar në treg

## I dashur klient

1. Nëse dëshironi ta ktheni mbrapsht ose ta zëvendësoni produktin, ju lutemi kontaktoni dyqanin ku keni bërë blerjen.

(Mos harroni të sillni me vete faturën e blerjes)

2. Nëse produkti juaj priset dhe ka nevojë për riparim, ju lutemi kontaktoni ofruesin e shërbimit pas shitjes.

## VINI RE

Informacioni rreth modelit në bazën e të dhënave të produktit, si dhe identifikuesi i modelit, mund të sigurohen përmes një lidhjeje në internet duke skanuar një kod QR, nëse ka, në etiketën e efikasitetit të energjisë së produktit.

Për më shumë informacion rreth efikasitetit energjistik të pajisjes, vizitoni <https://ec.europa.eu> dhe kërkoni produktin duke përdorur emrin e modelit.

Emri i modelit mund të gjendet në etiketën e klasës së pajisjes.

## Zona më e ftohtë në frigorifer

OPSIONAL: Indikator i temperaturës-OK

- Treguesi i temperaturës OK mund të përdoret për të përcaktuar temperaturat nën +4°C. Ulni gradualisht temperaturën nëse shenja përkatëse nuk tregon "OK".

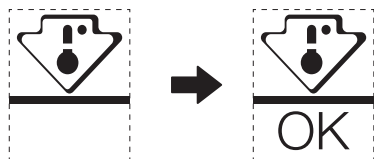

- Për t'u siguruar që temperatura të jetë në këtë zonë, mos e ndryshoni pozicionin e raftit. Frigoriferë me ngrirje me ajër (të pajisur me ventilator ose modele No Frost (Pa ngricë)), simboli i zonës më të ftohtë nuk ekziston sepse temperatura në brendësi është kudo homogjene.

Vendosja e treguesit të temperaturës

- Për t'ju ndihmuar ta bëni frigoriferin tuaj të punojë siç duhet, ai është i pajisur me një indikator temperature i cili do të monitorojë temperaturën mesatare në zonën më të ftohtë.
- KUUJDES: Ky indikator është llogaritur të funksionojë vetëm me frigoriferin tuaj, mos e përdorni atë në një frigorifer tjetër (në fakt, zona më e ftohtë nuk është e njëjtë), ose për ndonjë përdorim tjetër.

Kontrolli i temperaturës në zonën më të ftohtë

- Nëpërmjet indikatorit të temperaturës, mund të kontrolloni rregullisht nëse temperatura e zonës më të ftohtë është e saktë. Në të vërtetë, temperatura e brendshme e frigoriferit varet nga disa faktorë si temperatura e mjedisit të dhomës, sasia e ushqimit të ruajtur dhe shpeshësia e hapjes së derës. Merrini parasysh këta faktorë kur konfiguroni pajisjen.
- Kur indikator i tregon « OK », kjo do të thotë që termostati juaj është i graduar mirë dhe temperatura e brendshme është e saktë.
- Nëse treguesi i temperaturës bëhet i BARDHË, kjo do të thotë se temperatura është shumë e lartë; në këtë rast, ngrejini cilësimin e kontrollit të temperaturës së frigoriferit dhe prisni 12 orë përpara se të kryeni një kontroll të ri vizual të indikatorit. Kur në frigorifer futet ushqim i freskët ose dera është lënë e hapur, është e mundur që treguesi i temperaturës të bëhet i BARDHË pas njëfarë kohe.

## DĚKOVNÝ DOPIS

Děkujeme, že jste si vybrali společnost Midea! Před použitím nového výrobku Midea si prosím důkladně přečtete tento návod, abyste se ujistili, že víte, jak bezpečně ovládat vlastnosti a funkce, které váš nový spotřebič nabízí.

# OBSAH

DĚKOVNÝ DOPIS .....	01
SPECIFIKACE .....	02
POPIS VÝROBKU .....	03
INSTALACE VÝROBKU .....	04
PROVOZNÍ POKYNY .....	08
NASTAVENÍ A PROVOZ APLIKACE .....	13
ČIŠTĚNÍ A ÚDRŽBA .....	15
ODSTRAŇOVÁNÍ PROBLÉMŮ .....	16
PŘÍLOHA .....	19

# SPECIFIKACE

Model výrobku	MDRS619FIE
Jmenovité napětí/frekvence	220-240V-/50Hz
Jmenovitý Proud	1,9A
Celkový objem	460L
Objem Příhrádky pro Skladování Čerstvých potravin	271L
Objem Skladovaných Zmrazených Potravin	189
Doba Nárůstu Teploty	9h
Mrazicí Kapacita	12kg/24h
Celkové rozměry (š x h x v)	835x635x1775mm



## MSmartHome

<b>Model bezdrátového síťového modulu</b>	<b>MWB-S-WB01</b>
Standard	IEEE 802.11b/g/n
Typ antény	PCB anténa
Frekvenční pásmo	2 400–2 483.5 MHz
Provozní teplota	0–85 °C, provozní vlhkost: 10–85 %
Vstup napájení	Max. 5 V DC / 500 mA Přenosový výkon: <20 dBm



# POPIS VÝROBKU

## Názvy součástí

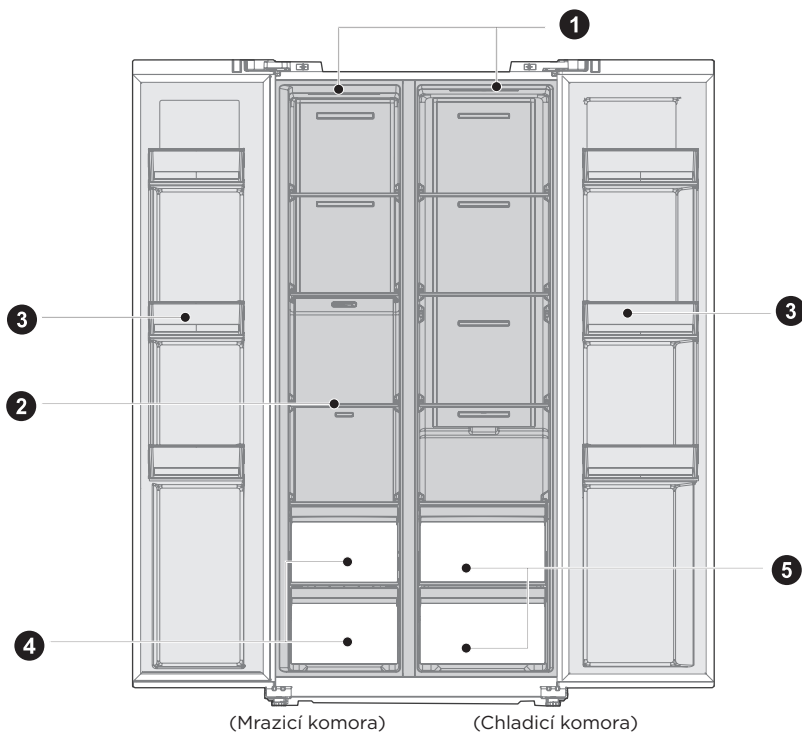

- |   |                  |   |                         |
|---|------------------|---|-------------------------|
| 1 | LED lampa        | 4 | Zásuvka                 |
| 2 | Skleněná Police  | 5 | Box na ovoce a zeleninu |
| 3 | Dveřní přihrádka |   |                         |

### POZOR

Výše uvedený obrázek je pouze orientační. Skutečná konfigurace bude záviset na fyzickém produktu nebo prohlášení distributora

# INSTALACE VÝROBKU

## Pokyny k instalaci

Pro chladicí zařízení s klimatickou třídou

- V závislosti na klimatické třídě je tento chladicí přístroj určen k použití v rozmezí okolní teploty podle následující tabulky.
- Klimatickou třídu najdete na výrobním štítku. Výrobek nemusí správně fungovat při teplotách mimo uvedený rozsah.
- Klimatickou třídu najdete na štítku výrobku.

Efektivní teplotní rozsah

- Výrobek je navržen tak, aby normálně fungoval v teplotním rozsahu specifikovaném jeho třídou.

Třída	Symbol	Rozsah okolní teploty °C	
		IEC 62552 (ISO 15502)	ISO 8561
Rozšířený mírný pás	SN	+ 10 až + 32	+ 10 až + 32
Mírný pás	N	+ 16 až + 32	+ 16 až + 32
Subtropický	ST	+ 16 až + 38	+ 18 až + 38
Tropické	T	+ 16 až + 43	+ 18 až + 43

Rozměry a odstupy

- Příliš malá vzdálenost od přilehlých předmětů může mít za následek zhoršení mrazicí schopnosti a zvýšení nákladů na elektrickou energii. Při instalaci spotřebiče ponechte od každé přilehlé stěny více než 100 mm volného prostoru.

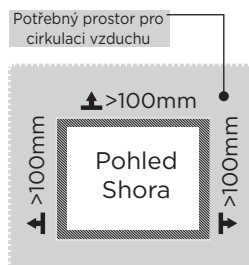
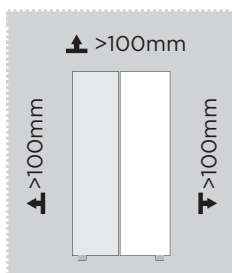

Výše uvedený obrázek je pouze orientační. Skutečná konfigurace bude záviset na fyzickém produktu nebo prohlášení distributora

Schéma prostorových nároků (při otevřených a zavřených dveřích)

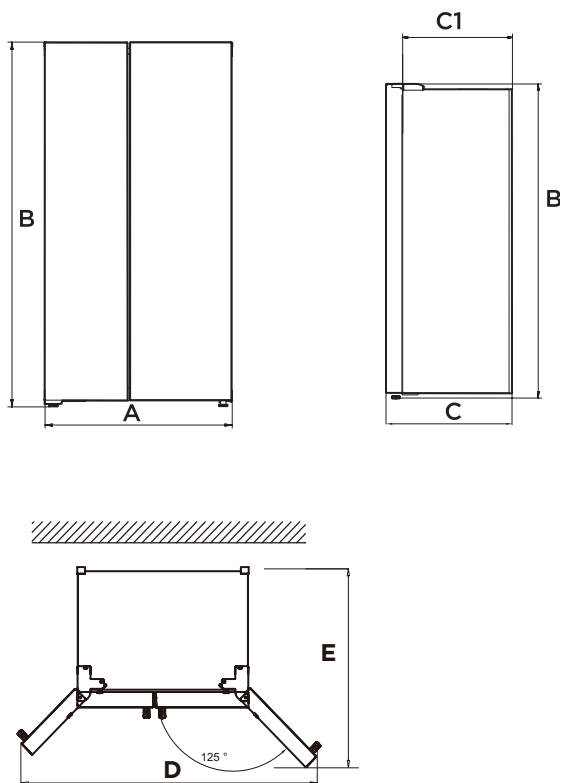

Šířka	Celková výška	Hloubka	Hloubka Bez dveří	Šířka dveře se otevírají pod úhlem 125°	Hloubka dveře se otevírají pod úhlem 125°
A	B	C	C1	D	E
835	1775	635	540	1411	1105

Upozornění: Všechny rozměry v mm

## Vyrovnávací patky

Aby se zabránilo vibracím, musí být jednotka vyrovnaná.

V případě potřeby nastavte vyrovnávací šrouby, abyste vyrovnali nerovnosti podlahy.

Přední část by měla být o něco vyšší než zadní, aby se dveře lépe zavíraly.

Vyrovnávací šrouby lze snadno otočit mírným nakloněním skříňky.

Otáčením vyrovnávacích šroubů proti směru hodinových ručiček ↺ ručiček jednotku zvednete, otáčením ve směru hodinových ručiček ↻ ručiček ji snížíte.

## Vyrovnání dveří

Pokud nejsou dveře ve stejné výšce, lze je nastavit pomocí klíče.

A- Chcete-li dveře zvednout, otočte maticí (1) proti směru hodinových ručiček.

B- Chcete-li dveře spustit, otočte maticí (1) ve směru hodinových ručiček.

C- Když jsou dveře správně vyrovnané, upevněte je maticí (2).

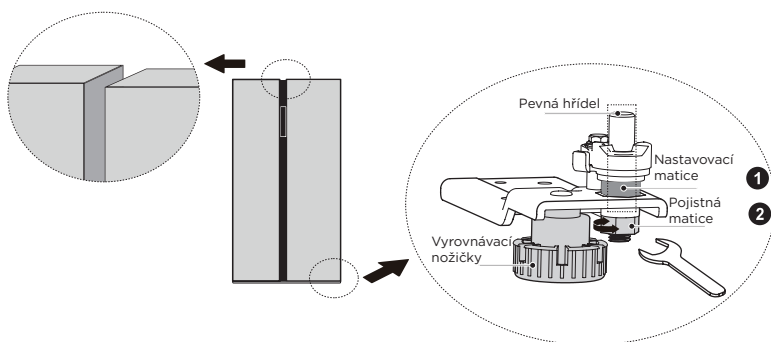

## Přemístění spotřebiče

1. Z vnitřku spotřebiče odstraňte všechny potraviny.
2. Vytáhněte síťovou zástrčku, zasuňte ji a upevněte do háčku na zadní nebo horní straně spotřebiče.
3. Části, jako jsou police a madlo dveří, přelepte páskou, abyste zabránili jejich pádu při přemísťování spotřebiče.
4. Spotřebič přemísťujte opatrně ve více než dvou lidech. Při přepravě spotřebiče na delší vzdálenost jej udržujte ve vzpřímené poloze.
5. Po instalaci spotřebiče zapojte zástrčku do zásuvky a spotřebič zapněte.

### POZOR

Bezpečnostní opatření před provozem:

Před prováděním změn musí být chladnička odpojena od napájení. je třeba přijmout opatření, aby nedošlo k úrazu.

## Změna světla

- Jakoukoli výměnu nebo údržbu LED žárovek má provádět výrobce, jeho servisní zástupce nebo podobně kvalifikovaná osoba.

### POZOR

Tento výrobek obsahuje dva světelné zdroje třídy energetické účinnosti (G).

## Připojení spotřebiče

Po instalaci spotřebiče zapojte zástrčku do zásuvky.

### POZOR

Po připojení napájecího kabelu (nebo zástrčky) do zásuvky počkejte 2 až 3 hodiny, než do spotřebiče vložíte potraviny. Pokud přidáte potraviny před úplným vychladnutím spotřebiče, mohou se zkazit.

## Tipy pro úsporu energie

- Spotřebič neumísťujte do blízkosti sporáků, radiátorů nebo jiných zdrojů tepla. Pokud je okolní teplota vysoká, kompresor běží častěji a déle, což vede ke zvýšené spotřebě energie.
- Zajistěte dostatečné větrání ve spodní části spotřebiče, po stranách spotřebiče a v zadní části spotřebiče. Nikdy nezakrývejte větrací otvory.
- Věnujte prosím také pozornost rozměrům roztečí v kapitole „Instalace“.
- Uspořádání zásuvek, polic a regálů, jak je znázorněno na obrázku, nabízí nejefektivnější využití energie, a proto by mělo být pokud možno zachováno. Všechny zásuvky a police by měly zůstat ve spotřebiči, aby se udržela stabilní teplota a šetřila se energie.
- Chcete-li získat větší úložný prostor (např. pro velké chlazené/mražené zboží), můžete prostřední zásuvku vyjmout. Horní a dolní zásuvky a police by se měly v případě potřeby vyjmout jako poslední.
- Rovnoměrně naplněný prostor chladničky/mrazničky přispívá k optimální spotřebě energie. Vyhněte se proto prázdným nebo poloprázdným přihrádkám.
- Před vložením teplých potravin do chladničky/mrazničky je nechte vychladnout. Potraviny, které již vychladly, zvyšují energetickou účinnost.
- Zmrazené potraviny nechte rozmrazit v chladničce. Chladnost zmrazených potravin snižuje spotřebu energie v chladicím prostoru, a tím zvyšuje energetickou účinnost.
- Dveře otevírejte jen na nezbytně nutnou dobu, abyste minimalizovali únik chladu. Krátké otevření dveří a jejich řádné zavření snižuje spotřebu energie.
- Těsnění dvířek spotřebiče musí být v naprostém pořádku, aby se dvířka správně zavírala a zbytečně se nezvyšovala spotřeba energie.

# PROVOZNÍ POKYNY

## Ovládací panel

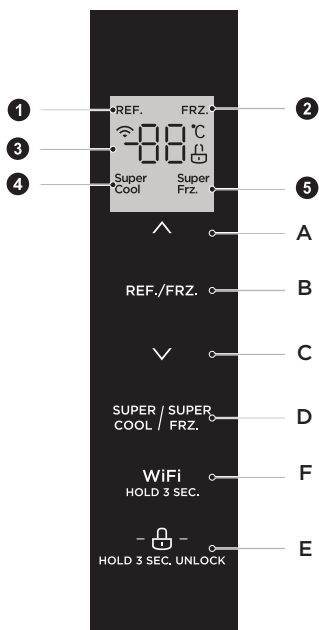

	Displej		Tlačítko
1	Ikona chlazení	A	Tlačítko pro zvýšení teploty
2	Ikona mrazení	B	Tlačítko pro výběr teplotní zóny
3	Ikona zobrazení teploty	C	Tlačítko pro snížení teploty
4	Ikona super chlazení	D	Tlačítko Super chlazení/mrazení
5	Ikona Super mrazení	E	Tlačítko uzamčení/odemčení
		F	Tlačítko bezdrátového připojení

### POZOR

Skutečný ovládací panel se může u jednotlivých modelů lišit.

## Displej

- Po zapnutí chladničky se na 3 sekundy zobrazí displej. Mezitím zazvoní spoušť a poté obrazovka přejde na normální zobrazení operace.
- Při prvním použití chladničky je výchozí teplota chladicí, resp. mrazicí komory 5 °C resp. -18 °C.
- Když dojde k chybě, na displeji se zobrazí kód chyby (viz následující stránka); během normálního provozu displej zobrazuje nastavenou teplotu chladicí komory nebo mrazicí komory.
- Pokud za normálních okolností nedojde během 30 s k žádné operaci na panelu displeje nebo k otevření dveří, displej se zablokuje a stav "⏏" zhasne.

## Zamknout / odemknout

- V odemčeném stavu dlouze stiskněte tlačítko zámku " - ⏏ -" na dobu 3 sekund, vstoupíte do stavu zamčení, logo "⏏" se rozsvítí a zazní bzučák, to znamená, že panel displeje je uzamčen, v této době nelze provádět operace s tlačítky;
- V uzamčeném stavu dlouze stiskněte tlačítko zámku " - ⏏ -" na dobu 3 sekund, vstoupíte do odemčeného stavu, logo "⏏" se rozsvítí a zazní bzučák, to znamená, že panel displeje je odemčený, v tomto okamžiku lze provádět operace s tlačítky;

## Nastavení teploty chladicí komory

- Stisknutím tlačítka volby teplotní zóny "REF./FRZ" zvolte teplotní zónu nastavení chladicí komory. Rozsvítí se ikona "REF." a poté stiskněte "∧" nebo "∨" pro nastavení teploty nastavení chladicí komory.
- Rozsah nastavení teploty pro chladicí komoru je 2 °C -8 °C.

## Nastavení teploty mrazicí komory

- Stisknutím tlačítka volby teplotní zóny "REF./FRZ" zvolte teplotní zónu nastavení mrazicí komory, rozsvítí se ikona "FRZ." a poté stiskněte "∧" nebo "∨" pro nastavení teploty nastavení mrazicí komory.
- Rozsah nastavení teploty pro chladicí komoru je -24 °C--16 °C.

## Nastavení režimu

- Když je nastaven režim super chlazení "Super<sup>rr</sup><sub>Cool</sub>", teplota chladicí komory se automaticky nastaví na 2 °C, nejdelší doba provozu tohoto režimu je 6 h.
- Ukončením režimu super chlazení "Super<sup>rr</sup><sub>Cool</sub>", teplota chladicí komory se automaticky vrátí zpět na teplotu nastavenou před režimem super chlazení.
- Pokud je nastaven režim super mrazení "Super<sup>rr</sup><sub>Frz</sub>", teplota mrazicí komory se automaticky nastaví na -24 °C a po 24 hodinách provozu se ukončí.
- Ukončením režimu super mrazení "Super<sup>rr</sup><sub>Frz</sub>", teplota mrazicí komory se automaticky vrátí na teplotu nastavenou před režimem super mrazení.

## POZOR

Podle normy IEC62552 : 2007, testovací podmínky jsou následující: předem spusťte režim super mrazení a počkejte, až chladnička vstoupí do automatického odmrazování, a poté použijte mrazicí zátěž.

Maximální doba rozmrazování je 72 hodin a minimální 12 hodin při teplotě 32 °C.

Doporučené nastavení: chladicí komora 4 °C, mrazicí komora - 18 °C.

## Ukládání při výpadku napájení

- V případě výpadku napájení bude okamžitý pracovní stav zablokován a bude zachována jeho opětovná elektrifikace.

## Chybový kód

- Následující varování zobrazená na displeji indikují odpovídající závady lednice. Ačkoli lednice může mít i nadále funkci skladování za studena s následujícími poruchami, uživatel by měl kontaktovat odborníka na údržbu, aby zajistil optimální provoz spotřebiče.

Chybový kód	Popis chyby
E1	Porucha teplotního senzoru chladicí komory
E2	Porucha teplotního senzoru mrazicí komory
E5	Chyba obvodu detekce snímače odmrazování a zmrazení
E6	Chyba v komunikaci
E7	Cirkulace chyby obvodu detekce teploty

## Mimo provoz

- Výpadek napájení: V případě výpadku proudu, i když je léto, lze potraviny uvnitř spotřebiče uchovávat několik hodin; během výpadku proudu se zkrátí doba otevření dvířek a do spotřebiče se již nevkládají žádné čerstvé potraviny.
- Dlouhodobé nepoužívání: Spotřebič se odpojí od sítě a poté se vyčistí; poté se dvířka nechají otevřená, aby se zabránilo zápachu.
- Stěhování: Před přemístěním chladničky vyjměte všechny předměty zevnitř, připevněte páskou skleněné přepážky, držák zeleniny, zásuvky mrazicí komory atd. a utáhněte vyrovnávací nožičky; zavřete dveře a připevněte je páskou. Během přemísťování nesmí být spotřebič položen vzhůru nohama nebo ve vodorovné poloze, ani nesmí být vibrován; náklon během přemísťování nesmí být větší než 45°.

## POZOR

Po spuštění musí spotřebič běžet nepřetržitě. Provoz spotřebiče by se normálně neměl přerušovat; jinak může být ovlivněna životnost.



## Tipy pro skladování potravin

### Mrazicí oddíl

- Mraznička je určena ke skladování potravin zmrazených při velmi nízké teplotě, k dlouhodobému skladování zmrazených potravin a k výrobě ledu.
- Police ve dveřích mrazničky používejte pouze k ukládání zmrazených potravin, nikoli k ukládání teplých potravin určených ke zmrazení.
- Nedávejte vedle sebe čerstvé a mražené potraviny. Zmražené potraviny mohou rozmrznout.
- Při zmrazování čerstvých potravin (např. masa, ryb nebo sekaného masa) je nakrájejte na části, které lze použít současně.
- Skladování zmrazených potravin: pokyny jsou obvykle uvedeny na obalech a je třeba je dodržovat. Pokud na obalu nejsou žádné informace, neměly by se potraviny skladovat déle než tři měsíce od data nákupu.
- Při nákupu zmrazených potravin se ujistěte, že byly zmrazeny při vhodné teplotě a že obal není poškozen.
- Zmražené potraviny by měly být uchovávány ve vhodných obalech, aby si zachovaly svou kvalitu, a měly by být co nejdříve vráceny do mrazicího oddílu.
- Pokud balení zmrazených potravin vykazuje vlhkost nebo neobvyklé vyboulení, je pravděpodobné, že bylo skladováno při nesprávné teplotě a obsah je zkažený.
- Doba skladování zmrazených potravin závisí na teplotě v místnosti, nastavení termostatu, četnosti otevírání dveří mrazničky, druhu potraviny a době přepravy výrobku z obchodu do domácnosti. Vždy dodržujte pokyny uvedené na obalu a nikdy nepřekračujte maximální dobu skladování uvedenou na obalu.

### Chladicí prostor

- Abyste snížili vlhkost a následně tvoření ledu, nikdy nevkládejte do chladničky tekutiny v neuzavřených nádobách. Námrza má tendenci se koncentrovat v nejchladnějších částech výparníku. Skladování nezakrytých tekutin vede k častější potřebě odmrazování.
- Nikdy nedávejte do chladničky teplé potraviny. Ty by se měly nejprve zchladit při pokojové teplotě a poté umístit tak, aby byla zajištěna dostatečná cirkulace vzduchu v chladničce.
- Potraviny nebo nádoby s potravinami by se neměly dotýkat zadní stěny chladničky, protože by k ní mohly přimrznout. Pravidelně neotvírejte dveře chladničky.
- Maso a čisté ryby (zabalené v obalu nebo v plastové fólii) lze uložit do chladničky, je možné je pak spotřebovat do 1-2 dnů.
- Ovoce a zeleninu bez obalu lze umístit do části určené pro čerstvé ovoce a zeleninu.

### Doporučená teplota

Optimální nastavení teploty pro skladování potravin:

- Chladnička: 4 °C , mraznička: -18 °C

### POZOR

Optimální nastavení teploty v jednotlivých oddílech závisí na okolní teplotě. Výše uvedená optimální teplota vychází z okolní teploty 25 °C.

Objednávka	TYP přihrádek	Teplota cílového úložiště. [°C]	Vhodné potraviny
1	Chladnička	+2 ≤ +8	Vejce, vařené potraviny, balené potraviny, ovoce a zelenina, mléčné výrobky, koláče, nápoje a další potraviny nejsou vhodné ke zmrazení.
2	(***)*-Mraznička	≤-18	Mořské plody (ryby, krevety, měkkýši), sladkovodní produkty a masné výrobky (doporučená doba skladování 3 měsíce, čím delší doba skladování, tím horší chuť a výživové hodnoty), vhodné pro zmrazené čerstvé potraviny.
3	***-Mraznička	≤-18	Mořské plody (ryby, krevety, měkkýši), sladkovodní produkty a masné výrobky (doporučená doba skladování 3 měsíce, čím delší doba skladování, tím horší chuť a výživové hodnoty), vhodné pro zmrazené čerstvé potraviny.
4	** -Mraznička	≤-12	Mořské plody (ryby, krevety, měkkýši), sladkovodní produkty a masné výrobky (doporučená doba skladování 3 měsíce, čím delší doba skladování, tím horší chuť a výživové hodnoty), vhodné pro zmrazené čerstvé potraviny.
5	*-Mraznička	≤-6	Mořské plody (ryby, krevety, měkkýši), sladkovodní produkty a masné výrobky (doporučená doba skladování 3 měsíce, čím delší doba skladování, tím horší chuť a výživové hodnoty), vhodné pro zmrazené čerstvé potraviny.
6	0-hvězdiček	-6 ≤ 0	Čerstvé vepřové maso, hovězí maso, ryby, kuřecí maso, některé balené zpracované potraviny atd. (Doporučuje se sníst během téhož dne, nejlépe do 3 dnů). Částečně zapouzdřené zpracované potraviny (nemrazitelné potraviny).
7	Mrazení	-2 ≤ +3	Čerstvé/mražené vepřové maso, hovězí maso, kuřecí maso, sladkovodní produkty atd. (7 dní pod 0 °C a nad 0 °C se doporučuje spotřebovat během téhož dne, nejlépe ne za déle než 2 dny). Mořské plody (méně než 0 po dobu 15 dní, nedoporučuje se skladovat nad 0 °C).
8	Čerstvé potraviny	0 ≤ +4	Čerstvé vepřové maso, hovězí maso, ryby, kuřecí maso, vařené jídlo atd. (Doporučuje se sníst během téhož dne, nejlépe ne za déle než 3 dny).
9	Víno	+5 ≤ +20	Červené víno, bílé víno, šumivé víno atd.

## POZOR

skladujte různé potraviny podle přihrádek nebo cílové skladovací teploty zakoupených potravin.

# NASTAVENÍ A PROVOZ APLIKACE

## Stáhněte si aplikaci Msmarthome

Vyhledejte „MSmartHome“ v obchodech s aplikacemi (Google Play Store, Apple App Store) a najděte aplikaci MSmartHome. Stáhněte si a nainstalujte aplikaci do svého mobilního telefonu. Aplikaci si můžete stáhnout také naskenováním QR kódu níže.



## Zaregistrujte se a přihlaste se

Chcete-li začít, otevřete aplikaci MSmartHome a vytvořte nový účet (můžete se také zaregistrovat prostřednictvím účtu třetí strany). Pokud již máte účet, přihlaste se pomocí něj.



## Připojení zařízení k Msmarthome

1. Zkontrolujte, zda je váš mobilní telefon připojen k bezdrátové síti. Pokud tomu tak není, přejděte do Nastavení a povolte bezdrátové sítě a Bluetooth.
2. Zapněte svá zařízení.
3. Otevřete aplikaci MSmartHome v telefonu.
4. Kliknutím na zprávu „Chytrá zařízení objevená v okolí“ přidejte zařízení.
5. Pokud neobdržíte žádnou zprávu, vyberte na stránce „+“ a vyberte své zařízení ze seznamu dostupných zařízení v okolí. Pokud vaše zařízení není uvedeno, přidejte jej ručně podle kategorie zařízení a modelu zařízení.

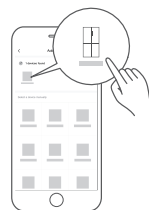

6. Připojte zařízení k bezdrátové síti podle pokynů v aplikaci. Pokud dojde k chybě připojení, postupujte podle pokynů aplikace a zkuste se připojit znovu.



## POZNÁMKA

1. Ujistěte se, že jsou vaše zařízení zapnutá.
2. Při připojování zařízení k síti mějte mobilní telefon dostatečně blízko zařízení.
3. Připojte mobilní telefon k domácí bezdrátové síti a ujistěte se, že znáte heslo bezdrátové sítě.
4. Zkontrolujte, zda váš bezdrátový směrovač podporuje pásmo 2,4 GHz, a zapněte jej. Pokud si nejste jisti, zda router podporuje pásmo 2,4 GHz, kontaktujte výrobce routeru.
5. Zařízení se nemůže připojit k bezdrátové síti, která vyžaduje ověření, a obvykle se objevuje ve veřejných prostorách, jako jsou hotely, restaurace apod. Připojte se k bezdrátové síti, která nevyžaduje ověření.
6. Při připojování zařízení k síti vypněte funkci WLAN+ (Android) nebo WLAN Assistant (iOS) mobilního telefonu.
7. V případě, že se vaše zařízení již dříve připojilo k bezdrátové síti, ale potřebuje se znovu připojit, klikněte na tlačítko "+" na domovské stránce aplikace a znovu přidejte zařízení podle kategorie a modelu zařízení podle pokynů v aplikaci.

# ČIŠTĚNÍ A ÚDRŽBA

## Rozmrazování

- Chladnička je vyrobena na principu chlazení vzduchem, a proto má funkci automatického odmrazování. Námraza vzniklou změnou ročního období nebo teploty lze také odstranit ručně odpojením spotřebiče od napájení nebo otřením suchou utěrkou.

## Čištění přihrádky dveří

- Podle směrové šipky na obrázku níže stiskněte zásobník oběma rukama a zatlačte jej nahoru, pak jej můžete vyjmout.
- Po vyjmutí zásobníku můžete jeho instalační výšku upravit podle svých požadavků.

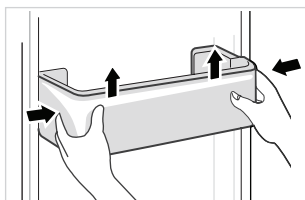

## Čištění skleněné police

- Protože nejvnitřnější část obložení chladničky, kde se dotýká polic, má zarážku, musíte police zvednout nahoru, abyste je mohli vyjmout.
- Upravte nebo vyčistěte police podle svých požadavků.

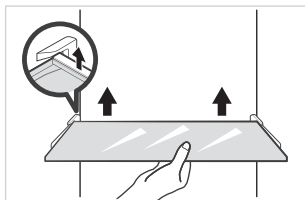

## Čištění zásuvky na zeleninu

1. Vyjměte obsah zásuvky. Držte rukojeť zásuvky na zeleninu a úplně ji vytáhněte, dokud se nezastaví.
2. Zvedněte zásuvku na zeleninu a vyjměte ji vytažením.

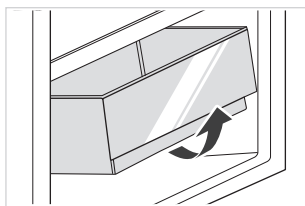

## POZOR

K čištění se doporučují měkké ručníky nebo houba namočená ve vodě a nekorozivní neutrální čisticí prostředky. Mrazničku nakonec vyčistěte čistou vodou a suchým hadříkem. Před zapnutím napájení otevřete dvířka pro přirozené sušení. Nepoužívejte tvrdé kartáče, čisté ocelové kuličky, drátěné kartáče, abraziva, jako jsou zubní pasty, organická rozpouštědla (např. alkohol, aceton, banánový olej atd.), vařící vodu, kyselé nebo alkalické předměty k čištění chladničky, protože by mohlo dojít k poškození povrchu a vnitřku chladničky.

# ODSTRAŇOVÁNÍ PROBLÉMŮ

Následující jednoduché problémy může řešit uživatel. Pokud se problémy nevyřeší, zavolejte prosím oddělení poprodejního servisu.

Problém	Možný důvod
Neúspěšná operace	• Zkontrolujte, zda je spotřebič připojen k napájení nebo zda je zástrčka v dobrém kontaktu
	• Zkontrolujte, zda není napětí příliš nízké
	• Zkontrolujte, zda nedošlo k výpadku napájení nebo k vypnutí dílčích obvodů.
Zápach	• Páchnoucí potraviny musí být pevně zabaleny
	• Zkontrolujte, zda se v ní nenachází zkažené potraviny
	• Vyčistěte vnitřek chladničky
Dlouhodobý provoz kompresoru	• Dlouhý provoz chladničky je v létě normální.
	• při vysoké okolní teplotě Není vhodné mít ve spotřebiči příliš mnoho potravin najednou.
	• Potraviny musí před vložením do spotřebiče vychladnout
	• Dveře se otevírají příliš často
Světlo se nerozsvítí	• Zkontrolujte, zda je chladnička připojena k napájení a zda není poškozena kontrolka osvětlení
	• Nechte si světlo vyměnit u odborníka
Dveře nelze řádně zavřít	• Dveře se zasekávají o obaly s potravinami Je v nich umístěno příliš mnoho potravin
	• Chladnička je nakloněná.
Hlasité zvuky	• Zkontrolujte, zda je podlaha rovná a zda je chladnička stabilně umístěna
	• Zkontrolujte, zda je příslušenství umístěno na správných místech

Problém	Možný důvod
Těsnění dveří netěsní	<ul style="list-style-type: none"> <li>• Odstraňte cizí tělesa na těsnění dveří</li> <li>• Zahřátí těsnění dveří a jeho následné ochlazení pro obnovu (nebo jej vyfoukejte elektrickým vysoušečem nebo použijte horký ručník pro ohřev).</li> </ul>
Přeplnění vodní nádrže	<ul style="list-style-type: none"> <li>• V komoře je příliš mnoho potravin nebo uložené potraviny obsahují příliš mnoho vody, což vede k silnému rozmrazování</li> <li>• Dveře nejsou správně zavřené, což vede k namrzání v důsledku přístupu vzduchu a zvýšenému množství vody v důsledku odmrazování</li> </ul>
Horké bydlení	<ul style="list-style-type: none"> <li>• Odvádění tepla vestavěného kondenzátoru přes kryt, což je normální Když se kryt zahřeje v důsledku vysoké okolní teploty, skladování příliš velkého množství potravin nebo vypnutí kompresoru, zajistěte zvukovou ventilaci, abyste usnadnili odvádění tepla</li> </ul>
Povrchová kondenzace	<ul style="list-style-type: none"> <li>• Kondenzace na vnějším povrchu a těsnění dveří chladničky je normální, pokud je okolní vlhkost příliš vysoká. Kondenzát stačí otřít čistou utěrkou.</li> </ul>

## CE

Společnost Midea tímto prohlašuje, že spotřebič s funkcí MSmartHome splňuje základní požadavky a další příslušná ustanovení směrnice 2014/53/EU. Podrobné prohlášení o shodě RED naleznete online na adrese [mezi dalšími dokumenty na stránce výrobku pro váš spotřebič.](#)



2.4 GHz band:100mW max.  
5 GHz band: 100mW max.



# PŘÍLOHA

Speciální pro novou evropskou normu

Objednané díly uvedené v následující tabulce lze získat v kanálu poskytovatele služeb

Objednaný díl	Poskytuje	Minimální doba potřebná pro poskytnutí
Termostaty	Profesionální pracovníci údržby	Nejméně 7 let po uvedení posledního modelu na trh
Teplotní čidla	Profesionální pracovníci údržby	Nejméně 7 let po uvedení posledního modelu na trh
Desky s plošnými spoji	Profesionální pracovníci údržby	Nejméně 7 let po uvedení posledního modelu na trh
Zdroje světla	Profesionální pracovníci údržby	Nejméně 7 let po uvedení posledního modelu na trh
Dveřní kliky	Profesionální opraváři a koneční uživatelé	Nejméně 7 let po uvedení posledního modelu na trh
Závěsy dveří	Profesionální opraváři a koneční uživatelé	Nejméně 7 let po uvedení posledního modelu na trh
Zásobníky	Profesionální opraváři a koneční uživatelé	Nejméně 7 let po uvedení posledního modelu na trh
Košě	Profesionální opraváři a koneční uživatelé	Nejméně 7 let po uvedení posledního modelu na trh
Těsnění dveří	Profesionální opraváři a koneční uživatelé	Nejméně 10 let po uvedení posledního modelu na trh

Vážení zákazníkú

1. Pokud chcete výrobek vrátit nebo vyměnit, obraťte se na obchod, kde jste jej zakoupili.

(Nezapomeňte s sebou vzít fakturu za nákup)

2. Pokud se váš výrobek porouchá a je třeba jej opravit, obraťte se na poskytovatele poprodejního servisu.

## POZOR

Informace o modelu v databázi výrobků, stejně jako identifikátor modelu, lze získat prostřednictvím webového odkazu naskenovaného pomocí QR kódu, pokud je uveden na štítku energetické účinnosti výrobku.

Další informace o energetické účinnosti spotřebiče naleznete na adrese <https://ec.europa.eu>, kde zadejte název modelu.

Název modelu najdete na výrobním štítku spotřebiče.

## Nejchladnější zóna v chladničce

**VOLITELNĚ:** Indikátor teploty OK

- Indikátor teploty OK lze použít k určení teploty pod +4 °C. Pokud ukazatel neukazuje "OK", postupně snižujte teplotu.

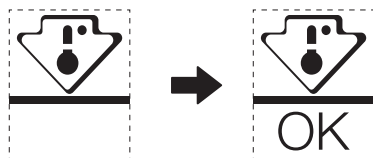

- Abyste zajistili teplotu v této oblasti, neměňte umístění police. Chladničky s nuceným oběhem vzduchu (vybavené ventilátorem nebo modely No Frost), symbol nejchladnější zóny není znázorněn, protože teplota uvnitř je homogenní.

**Nastavení indikátoru teploty**

- Abyste mohli chladničku dobře nastavit, je vybavena ukazatelem teploty, který sleduje průměrnou teplotu v nejchladnější zóně.
- UPOZORNĚNÍ:** Tento indikátor je určen pouze pro vaši chladničku, nepoužívejte jej v jiné chladničce (nejchladnější zóna totiž není stejná) ani pro jiné použití.

**Kontrola teploty v nejchladnější zóně**

- Pomocí ukazatele teploty můžete pravidelně kontrolovat, zda je teplota nejchladnější zóny správná. Vnitřní teplota chladničky totiž závisí na několika faktorech, jako je okolní teplota v místnosti, množství uložených potravin a četnost otevírání dveří. Tyto faktory berte v úvahu při nastavování zařízení.
- Pokud se na ukazateli zobrazí "OK", znamená to, že je termostat dobře nastaven a vnitřní teplota je správná.
- Pokud se ukazatel teploty změní na BÍLÝ, znamená to, že je teplota příliš vysoká; v takovém případě zvýšte nastavení regulace teploty v chladničce a počkejte 12 hodin, než provedete novou vizuální kontrolu ukazatele. Po vložení čerstvých potravin nebo při ponechání otevřených dvířek se může stát, že se ukazatel teploty po chvíli změní na BÍLÝ.

## ĎAKOVNÝ LIST

Ďakujeme, že ste si vybrali Midea! Pred použitím vášho nového výrobku Midea si pozorne prečítajte tento návod, aby ste sa uistili, že viete, ako bezpečne ovládať vlastnosti a funkcie, ktoré váš nový spotrebič ponúka.

# OBSAH

ĎAKOVNÝ LIST .....	01
ŠPECIFIKÁCIA.....	02
PREHĽAD VÝROBKU.....	03
INŠTALÁCIA VÝROBKU .....	04
NÁVOD NA OBSLUHU .....	08
NASTAVENIE A PREVÁDZKA APLIKÁCIE.....	13
ČISTENIE A ÚDRŽBA .....	15
RIEŠENIE PROBLÉMOV .....	16
DODATOK .....	19

# ŠPECIFIKÁCIA

Model výrobku	MDRS619FIE
Menovité napätie/frekvencia	220-240V~/50Hz
Napätie	1,9A
Celkový objem	460L
Objem priestoru na skladovanie čerstvých potravín	271L
Objem priestoru na skladovanie mrazených potravín	189
Doba stúpania teploty	9h
Zmrazovacia kapacita	12kg / 24h
Celkový rozmer (Š x H x V)	835x635x1775mm



## MSmartHome

Model s modulom bezdrôtovej siete	MWB-S-WB01
Norma	IEEE802.11b /g /n
Typ antény	Tlačená anténa PCB
Frekvenčné pásmo	2400 až 2483.5 MHz
Prevádzková teplota	0 °C až 85 °C/32 °F až 185 °F, prevádzková vlhkosť 10 % až 85 %
Vstupný príkon	Jednosmer. 5 V/500 mA max. Výkon prenosu: < 20 dBm

# PREHĽAD VÝROBKU

## názvy súčiastok

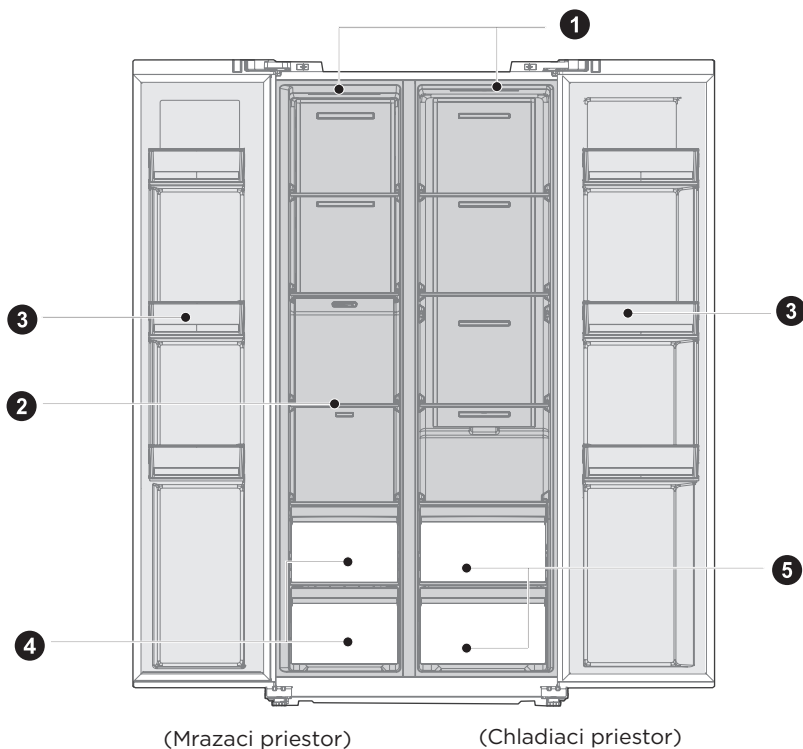

- |   |                                  |   |                          |
|---|----------------------------------|---|--------------------------|
| 1 | LED lampa                        | 4 | Zásuvka                  |
| 2 | Sklenená polica                  | 5 | Box na ovocie a zeleninu |
| 3 | Priehradka vo dverách chladničky |   |                          |

### POZOR

Obrázok vyššie slúži iba na informáciu. Skutočná konfigurácia bude závisieť od fyzického produktu alebo vyjadrenia distribútora.

SK

# INŠTALÁCIA VÝROBKU

## Návod na inštaláciu

Pre chladiace spotrebiče s klimatickou triedou

- V závislosti od klimatickej triedy je tento chladiaci spotrebič určený na používanie pri teplotách okolia, ako je uvedené v nasledujúcej tabuľke.
- Klimatická trieda je uvedená na typovom štítku. Výrobok nemusí správne fungovať pri teplotách mimo špecifického rozsahu.
- Klimatickú triedu nájdete na etikete výrobku.

Efektívny teplotný rozsah

- Výrobok je navrhnutý tak, aby normálne fungoval v rozsahu teplôt špecifikovanom jeho triedou.

Trieda	Symbol	Rozsah teploty okolia °C	
		IEC 62552 (ISO 15502)	ISO 8561
Predĺžené mierne	SN	+ 10 do + 32	+ 10 do + 32
Mierne	N	+ 16 do + 32	+ 16 do + 32
Subtropické	ST	+ 16 do + 38	+ 18 do + 38
Tropické	T	+ 16 do + 43	+ 18 do + 43

Rozmery a priestor

- Príliš malá vzdialenosť od susedných predmetov môže mať za následok zhoršenie schopnosti mrazenia a zvýšenie nákladov na elektrinu. Pri inštalácii spotrebiča ponechajte viac ako 100 mm voľného priestoru od každej príľahlej steny.

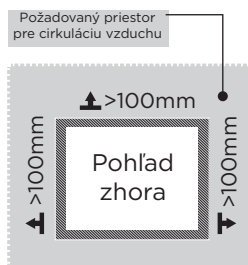
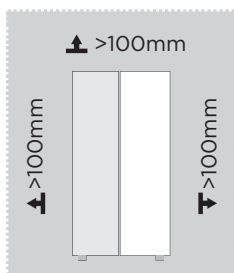

SK



Obrázok vyššie slúži iba na informáciu. Skutočná konfigurácia bude závisieť od fyzického produktu alebo vyjadrenia distribútora.

Schéma požiadaviek na priestor (keď sú dvere otvorené a keď sú dvere zatvorené)

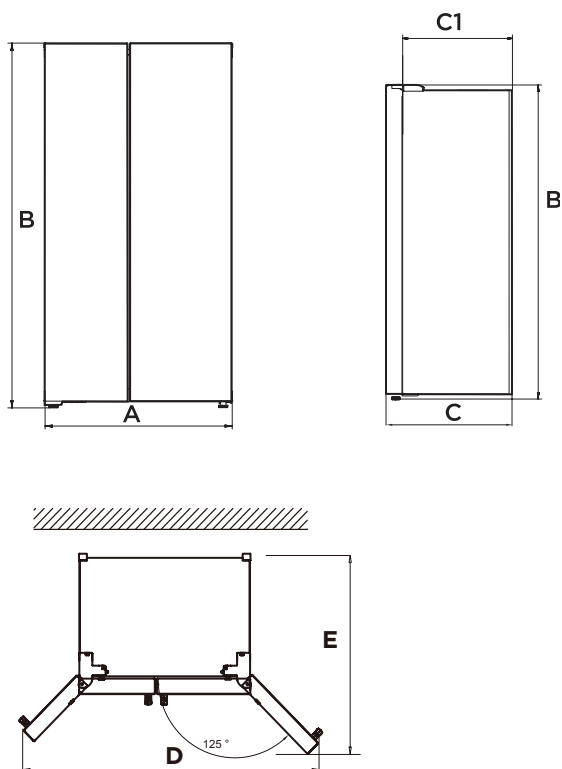

Šírka	Celková Výška	Hĺbka	Hĺbka Bez dverí	Šírka dvere otvorené 125°	Hĺbka dvere otvorené 125°
A	B	C	C1	D	E
835	1775	635	540	1411	1105

Poznámka: Všetky rozmery sú v mm

SK



## Vyrovnávacie nohy

Aby sa predišlo vibráciám, musí byť jednotka vyrovnaná.

V prípade potreby upravte vyrovnávacie skrutky, aby sa vyrovnala nerovnosť podlahy.

Predná časť by mala byť o niečo vyššia ako zadná, aby sa uľahčilo zatváranie dverí.

Vyrovnávacie skrutky je možné ľahko otáčať miernym preklopením skrinky.

Otáčaním vyrovnávacích skrutiek proti smeru hodinových  ručičiek jednotku zdvihnete, v smere hodinových  ručičiek ju znížite.

## Vyrovnávanie dverí

Ak dvere nie sú v rovnakej výške, je možné polohu dverí nastaviť kľúčom.

A- Ak chcete dvere posunúť vyššie, otočte maticou (1) proti smeru hodinových ručičiek.

B- Ak chcete dvere posunúť nižšie, otočte maticou (1) v smere hodinových ručičiek.

C- Ak sú dvere správne zarovnané, pripevnite ich maticou (2).

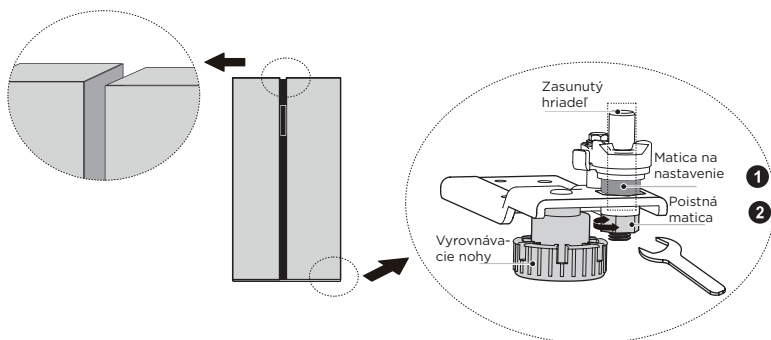

## Presúvanie spotrebiča

1. Z vnútra spotrebiča vyberte všetky potraviny.
2. Vytiahnite zástrčku, vložte a upevnite ju na háku pre napájací kábel na zadnej strane alebo na hornej časti spotrebiča.
3. Lepiacou páskou upevnite časti, ako sú police a rukoväť dverí, aby ste predišli ich vypadnutiu pri premiestňovaní spotrebiča.
4. Spotrebič presúvajte opatrne a vo dvojici. Pri preprave spotrebiča na dlhú vzdialenosť udržiavajte spotrebič vo zvislej polohe.
5. Po inštalácii spotrebiča pripojte sieťovú zástrčku do elektrickej zásuvky a zapnite ho.

### POZOR

Opatrenia pred začiatkom operácie:

Pred vykonaním zmien musí byť chladnička odpojená od zdroja elektrického napájania. mali by sa prijať preventívne opatrenia, aby sa predišlo akémukoľvek zraneniu osôb.



## Výmena osvetlenia

- Akúkoľvek výmenu alebo údržbu LED svetla musí vykonať výrobca, jeho servisný zástupca alebo podobná kvalifikovaná osoba.

### POZOR

Tento produkt obsahuje dva svetelné zdroje energetickej triedy (G).

## Pripojenie spotrebiča

Po inštalácii spotrebiča zapojte zástrčku do zásuvky.

### POZOR

Po zapojení napájacieho kábla (alebo zástrčky) do zásuvky počkajte pred vložení potravín do spotrebiča 2 alebo 3 hodiny. Ak dovnútra vložíte potraviny skôr, než sa spotrebič úplne schladí, môžu sa pokaziť.

## Odporúčania na úsporu energie

- Spotrebič neumiestňujte do blízkosti sporákov, radiátorov alebo iných zdrojov tepla. Ak je okolitá teplota príliš vysoká, kompresor sa spúšťa častejšie a beží dlhšiu dobu. Toto spôsobuje zvýšenú spotrebu energie.
- Zabezpečte dostatočné vetranie v spodnej časti spotrebiča, po stranách spotrebiča a na zadnej strane spotrebiča. Nikdy nezakrývajte vetracie otvory.
- Dodržujte, prosím, aj rozmery rozstupov v kapitole „Inštalácia“.
- Usporiadanie zásuviek, políc a regálov, ako je znázornené na obrázku, ponúka najefektívnejšie využitie energie, a preto by sa malo čo najviac zachovať. Všetky zásuvky a police by mali zostať v spotrebiči, aby sa udržala stabilná teplota a šetrila sa energia.
- Pre získanie väčšieho úložného priestoru (napr. pre veľké chladené/mrazené tovary) je možné stredné zásuvky vybrať. Horné a spodné zásuvky a police by mali byť v prípade potreby posledné odstránené.
- K optimálnemu využitiu energie prispieva rovnomerne naplnený priestor chladničky/mrazničky. Vyhnite sa preto prázdny alebo poloprázdny priehradkám.
- Teplé jedlo nikdy nekladajte do chladničky, vždy ho nechajte najskôr vychladnúť. Potraviny, ktoré už vychladli, zvyšujú energetickú účinnosť.
- Zmrazené potraviny nechajte rozmraziť v chladničke. Chlad mrazených potravín znižuje spotrebu energie v chladiacom priestore a tým zvyšuje energetickú účinnosť.
- Dvere otvárajte len tak krátko, ako je potrebné, aby sa zabránilo príliš veľkej strate chladu. Krátke otvorenie dvierok a ich správne zatvorenie znižuje spotrebu energie.
- Tesnenie dvierok vášho spotrebiča musí byť dokonale neporušené, aby sa dvierka správne zatvárali a aby sa spotreba energie zbytočne nezvyšovala.

# NÁVOD NA OBSLUHU

## Ovládací panel

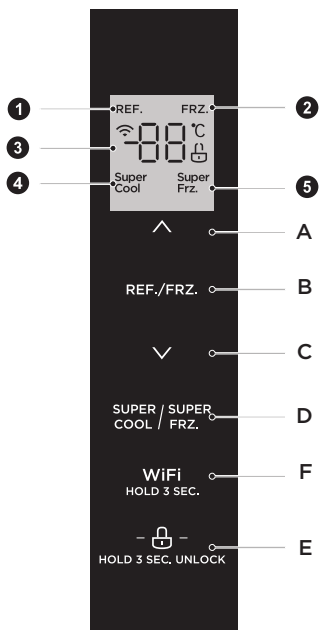

	zobraziť		Tlačidlo
1	Ikona Refrigerating (chladenia)	A	Tlačidlo Temperature up (na zvýšenie teploty)
2	Ikona mrazenia	B	Tlačidlo Temperature zone selection (výberu teplotnej zóny)
3	Ikona Temperature display (zobrazenia teploty)	C	Tlačidlo Temperature down (na zníženie teploty)
4	Ikona rýchleho chladenia	D	Tlačidlo rýchleho chladenia / mrazenia
5	Ikona rýchleho mrazenia	E	Tlačidlo Lock/Unlock (Zamknúť/Odomknúť)
		F	Tlačidlo bezdrôtového pripojenia

SK

### POZOR

Skutočný vzhľad ovládacích panelov sa môže v závislosti od modelu líšiť.

## Zobrazit

- Po elektrifikácii chladničky sa obrazovka displeja zobrazí celkovo na 3 sekundy. Medzitým zazvoní rozbehový zvonček a potom displej vstúpi do normálneho zobrazenia operácie.
- Pri prvom použití chladničky je predvolená nastavená teplota chladiacej komory a mraziacej komory 5°C/-18°C.
- Ak dôjde k chybe, na displeji sa zobrazí chybový kód (pozri nasledujúcu stranu). Počas normálneho chodu displej zobrazuje nastavenú teplotu chladiaceho alebo mraziaceho priestoru.
- Ak za normálnych okolností nedôjde k vykonaniu nijakej činnosti na paneli displeja alebo otvorení dverí do 30 s, displej sa uzamkne a stav " " zhasne.

## Zamknúť/Odomknúť

- V režime odomknutia stlačte a podržte tlačidlo " - " na 3 sekundy a prejdite do režimu uzamknutia. Logo " " sa rozsvieti a zaznie bzučiak, čo znamená, že panel displeja je uzamknutý, v súčasnosti nie je možné implementovať funkciu tlačidiel
- V režime uzamknutia stlačte a podržte tlačidlo " - " na 3 sekundy a prejdite do režimu odomknutia. Logo " " sa rozsvieti a zaznie bzučiak, čo znamená, že panel displeja je uzamknutý, v súčasnosti nie je možné implementovať funkciu tlačidiel;

## Nastavenie teploty chladiaceho priestoru

- Stlačením tlačidla pre výber teplotnej zóny " REF./FRZ " vyberte požadovanú teplotnú zónu chladiacej komory. Rozsvieti sa ikona " REF. " a potom stlačte " ^ " alebo " v " na úpravu teploty nastavenia chladiacej komory.
- Rozsah nastavenia teploty chladiacej komory je 2°C - 8°C.

## Nastavenie teploty mraziaceho priestoru

- Stlačením tlačidla pre výber teplotnej zóny " REF./FRZ " vyberte požadovanú teplotnú zónu mraziacej komory. Rozsvieti sa ikona " FRZ. " a potom stlačte " ^ " alebo " v " na úpravu teploty nastavenia mraziacej komory.
- Rozsah nastavenia teploty mraziacej komory je -24°C -- 16°C.

## Nastavenie režimu

- Keď je nastavený režim rýchleho chladenia " <sup>Super</sup> Cool ", teplota chladiacej komory sa automaticky nastaví na 2°C. Najdlhšia doba prevádzky tohto režimu je 6 h.
- Keď ukončíte režim rýchleho chladenia " <sup>Super</sup> Cool ", teplota chladiacej komory sa automaticky vráti späť na teplotu nastavenú pred režimom rýchleho chladenia.
- Keď je nastavený režim rýchleho chladenia " <sup>Super</sup> Frz. ", teplota mraziacej komory sa automaticky nastaví na -24°C, a skončí približne o 24 hodín.
- Keď ukončíte režim rýchleho chladenia " <sup>Super</sup> Frz. ", teplota mraziacej komory sa automaticky vráti späť na teplotu nastavenú pred režimom rýchleho chladenia.

## POZOR

Podľa normy IEC62552 : 2007, testovacia podmienka je nasledovná: vopred spustíte režim super mrazenia a počkajte, až chladnička vstúpi do automatického odmrazovania, a potom vložte náplň do mrazničky.

Maximálna doba rozmrazovania je 72 hodín a minimálna je 12 hodín pri 32°C.

Odporúčané nastavenie: chladnička 4°C, mraznička -18°C.

## Vkladanie potravín v prípade výpadku dodávky elektrickej energie

- V prípade výpadku dodávky elektrickej energie okamžitý pracovný stav bude uzamknutý a udržiavaný až do opätovného zapojenia.

## Kód poruchy

- Nasledujúce výstrahy zobrazené na displeji označujú príslušné poruchy chladničky. Aj keď chladnička môže mať aj naďalej funkciu chladenia s nasledujúcimi poruchami, používateľ musí kontaktovať údržbára, aby sa zabezpečila optimálna prevádzka spotrebiča.

Kód poruchy	Popis poruchy
E1	Porucha snímača teploty chladiacej komory
E2	Porucha snímača teploty chladiaceho priestoru
E5	Porucha snímača rozmrazovania
E6	Komunikačné zlyhanie
E7	Porucha cirkulácie obvodu detekcie teploty

## Pri nepoužívaní

- Výpadok dodávky elektrickej energie: Potraviny je možné v prípade výpadku elektrickej energie skladovať niekoľko hodín dokonca aj v letnom období. Odporúča sa znížiť početnosť otvárania dvierok a nevkladať do chladničky čerstvé potraviny.
- Dlhodobé nepoužívanie: Za účelom čistenia odpojte chladničku, ktorá nebola používaná dlhší čas. Ponechajte dvierka otvorené, aby ste zabránili tvorbe nepríjemného zápachu.
- Premiestnenie: Pred premiestnením chladničky vezmite všetky predmety naruby, zafixujte páskou sklenené priečky, držiak na zeleninu, zásuvky mraziacej komory a podobné. Utiahnite vyrovnávacie nožičky, zatvorte dvere a zafixujte ich páskou. Chladničku neotáčajte naopak ani ňou netraste a uhol prenášania nesmie byť väčší ako 45°.

## POZOR

Nepretržitá prevádzka je odporúčaná po spustení mrazničky. Za normálnych okolností nezastavujte chladničku, aby to neovplyvnilo životnosť mrazničky.

## Tipy na správne skladovanie potravín

### Mraziaci priestor

- Mraznička je určená na uchovávanie potravín zmrazených pri veľmi nízkej teplote, dlhodobé skladovanie mrazených potravín a na výrobu ľadu.
- Police vo dverách mrazničky používajte iba na skladovanie mrazených potravín, nie na skladovanie horúcich potravín určených na mrazenie.
- Nekladte čerstvé potraviny vedľa mrazených potravín. Mrazené potraviny sa môžu rozmraziť.
- Pri zmrazení čerstvých potravín (napríklad mäsa a rýb) ich rozdeľte na časti, ktoré bude používať v jednom časovom období.
- Pri skladovaní zmrazených potravín sú na obaloch uvedené pokyny, ktoré by mali byť starostlivo dodržiavané. Pokiaľ nie sú uvedené žiadne informácie, potraviny by nemali byť uskladnené dlhšie než tri mesiace od dátumu nákupu.
- Pri nákupe zmrazených potravín sa ubezpečte, že tieto potraviny boli zmrazené pri vhodnej teplote a že obal nie je porušený.
- Zmrazené potraviny by mali byť prepravované vo vhodných obaloch, aby sa zachovala kvalita potravín a mali by byť vrátené do mraziaceho priestoru v čo najkratšej dobe.
- Ak obal zmrazených potravín vykazuje známky vlhkosti alebo je neprirodzene zväčšený, je pravdepodobné, že predtým bol skladovaný pri nevhodnej teplote a že jeho obsah je znehodnotený.
- Doba skladovania zmrazených potravín závisí od izbovej teploty, nastavenia termostatu, frekvencie otvárania dverí mrazničky, typu potravín a doby nevyhnutnej pre prepravu výrobku z obchodu do vašej domácnosti. Vždy dodržujte pokyny vytlačené na obale a nikdy neprekračujte maximálnu dobu skladovania, uvedenú na obale.

### Chladiaci priestor

- Pre redukciu vlhkosti a následnej námrazy nikdy nekladajte do chladničky tekutiny v neutesených nádobách. Námraza má tendenciu koncentrovať sa v najchladnejších častiach výparníka. Skladovanie nezakrytých tekutín spôsobuje častejšiu potrebu rozmrazovania.
- Do chladničky nikdy nekladajte teplé potraviny. Teplé potraviny by mali vychladnúť pri izbovej teplote a mali by byť uskladnené tak, aby bola zaistená adekvátna cirkulácia vzduchu v chladničke.
- Potraviny alebo nádoby na potraviny by sa nemali dotýkať zadnej steny chladničky, pretože by mohli primrznúť k stene. Dvere chladničky neotvárajte príliš často.
- Mäso a čisté ryby (zabalené v obale alebo plastovej fólii) môžeme vložiť do chladničky a spotrebovať v dobe do 1–2 dní.
- Ovocie a zeleninu môžete ukladať do časti určenej pre čerstvú zeleninu a ovocie bez obalov.

### Odporúčaná teplota

Optimálne nastavenie teploty pre skladovanie potravín:

- Chladnička: 4°C, Mraznička: -18°C

### POZOR

Optimálne nastavenie teploty každej časti závisí od teploty okolia. Nad optimálna teplota na základe teploty okolia 25°C.

Číslo	Typ priestoru	Cieľová teplota skladovania. [°C]	Vhodné potraviny
1	Chladnička	+2 ≤ +8	Vajcia, varené jedlá, balené potraviny, ovocie a zelenina, mliečne výrobky, koláče, nápoje a iné potraviny, ktoré nie sú vhodné na mrazenie
2	(***)*- Mraznička	≤-18	Morské plody (ryby, krevety, mäkkýše), čerstvé výrobky zo sladkovodných rýb a mäsové výrobky (odporúčaná doba sú 3 mesiace, čím je doba skladovania dlhšia, tým je horšia chuť a nutričné hodnoty), vhodné pre čerstvé zmrazené potraviny.
3	***- Mraznička	≤-18	Morské plody (ryby, krevety, mäkkýše), čerstvé výrobky zo sladkovodných rýb a mäsové výrobky (odporúčaná doba sú 3 mesiace, čím je doba skladovania dlhšia, tým je horšia chuť a nutričné hodnoty), vhodné pre čerstvé zmrazené potraviny.
4	** - Mraznička	≤-12	Morské plody (ryby, krevety, mäkkýše), čerstvé výrobky zo sladkovodných rýb a mäsové výrobky (odporúčaná doba sú 3 mesiace, čím je doba skladovania dlhšia, tým je horšia chuť a nutričné hodnoty), vhodné pre čerstvé zmrazené potraviny.
5	*- Mraznička	≤-6	Morské plody (ryby, krevety, mäkkýše), čerstvé výrobky zo sladkovodných rýb a mäsové výrobky (odporúčaná doba sú 3 mesiace, čím je doba skladovania dlhšia, tým je horšia chuť a nutričné hodnoty), vhodné pre čerstvé zmrazené potraviny.
6	0 - hviezdíček	-6 ≤ 0	Čerstvé bravčové mäso, hovädzie mäso, ryby, kuracie mäso, niektoré balené spracované potraviny atď. (Odporúča sa konzumovať v ten istý deň, pokiaľ možno neskladovať dlhšie ako 3 dni). Čiastočne zabalené spracované potraviny (nezamrzajúce potraviny)
7	Chladienie	-2 ≤ +3	Čerstvé/mrazené bravčové mäso, hovädzie mäso, kuracie mäso, čerstvé výrobky zo sladkovodných rýb, atď. (7 dní pri teplote pod 0°C a pri teplote nad 0°C sa odporúča konzumovať v ten istý deň, pokiaľ možno neskladovať dlhšie ako 2 dni). Morské plody (pri teplote pod 0°C skladovať 15 dní, neodporúča sa skladovať pri teplote nad 0°C).
8	Čerstvé potraviny	0 ≤ +4	Čerstvé bravčové mäso, hovädzie mäso, ryby, kuracie mäso, varené potraviny, atď. (Odporúča sa konzumovať v ten istý deň, pokiaľ možno neskladovať dlhšie ako 3 dni).
9	Víno	+5 ≤ +20	Červené víno, biele víno, šumivé víno atď.

### POZOR

Uchovávajúte rôzne potraviny podľa priestorov alebo cieľovej teploty skladovania zakúpených výrobkov

# NASTAVENIE A PREVÁDZKA APLIKÁCIE

## Stiahnite si aplikáciu MSmarthome

V obchode s aplikáciami (Google Play Store, Apple App Store) vyhľadajte „MSmartHome“ a nájdite aplikáciu MSmarthome. Stiahnite si ju a nainštalujte do telefónu. Aplikáciu si môžete stiahnuť aj naskenovaním QR kódu nižšie.



## Zaregistrujte sa a prihláste sa

Otvorte aplikáciu MSmarthome a začnite vytvorením nového účtu (môžete sa tiež zaregistrovať prostredníctvom účtu tretej strany). Ak už máte existujúci účet, použite ho na prihlásenie.



## Pripojte svoje zariadenia k MSmarthome

1. Uistite sa, že je váš mobilný telefón pripojený k bezdrôtovej sieti. Ak nie, prejdite do Nastavenia a povoľte bezdrôtové siete a Bluetooth.
2. Zapnite svoje zariadenia.
3. Otvorte aplikáciu MSmarthome na svojom mobilnom telefóne.
4. Ak sa zobrazí hlásenie „Inteligentné zariadenia objavené v okolí“, kliknutím ho pridajte.
5. Ak sa nezobrazí žiadna správa, vyberte „+“ na stránke, a vyberte svoje zariadenie v zozname dostupných zariadení v okolí. Ak vaše zariadenie nie je uvedené, pridajte svoje zariadenie manuálne podľa kategórie a modelu zariadenia.

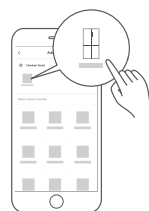

6. Pripojte svoje zariadenie k bezdrôtovej sieti podľa pokynov v aplikácii. Ak pripojenie zlyhá, pokračujte podľa pokynov v aplikácii.



## POZNÁMKA

1. Skontrolujte, či sú vaše zariadenia zapnuté.
2. Pri pripájaní zariadenia k sieti majte svoj mobilný telefón dostatočne blízko k zariadeniu.
3. Pripojte svoj mobilný telefón k domácej bezdrôtovej sieti a uistite sa, že poznáte heslo bezdrôtovej siete.
4. Skontrolujte, či váš bezdrôtový smerovač podporuje pásmo 2,4 GHz a zapnite ho. Ak si nie ste istý, či smerovač podporuje pásmo 2,4 GHz, kontaktujte výrobcu smerovača.
5. Zariadenie sa nemôže pripojiť k bezdrôtovej sieti, ktorá vyžaduje overenie, a zvyčajne sa objavuje vo verejných priestoroch, ako sú hotely, reštaurácie atď. Pripojte sa k bezdrôtovej sieti, ktorá nevyžaduje overenie.
6. Pri pripájaní zariadenia k sieti vypnite na svojom mobilnom telefóne funkciu WLAN+ (Android) alebo WLAN Assistant (iOS).
7. V prípade, že sa vaše zariadenie už predtým pripájalo k bezdrôtovej sieti, ale potrebuje sa znova pripojiť, kliknite na „+“ na domovskej stránke aplikácie a znova pridajte svoje zariadenie podľa kategórie a modelu zariadenia podľa pokynov v aplikácii.



# ČISTENIE A ÚDRŽBA

## Rozmrazovanie

- Chladnička je vyrobená na princípe chladenia vzduchom a má teda funkciu automatického odmrazovania. Mráz, ktorý sa vytvoril v dôsledku zmeny ročného obdobia alebo teploty, je možné odstrániť aj ručne, odpojením spotrebiča od napájania alebo otrením suchým uterákom.

## Čistenie priehradky vo dverách chladničky

- Podľa smerovej šípky na obrázku nižšie stlačte priehradku dvoma rukami smerom hore, aby ste ju mohli vybrať.
- Pri vracaní priehradky môžete nastaviť jej inštalačnú výšku podľa vašich požiadaviek.

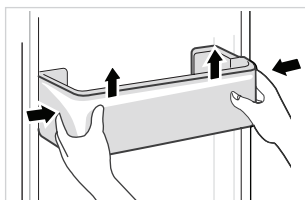

## Čistenie sklenenej poličky

- Pretože vnútro chladničky kde je kontakt s poličkami má doraz, zdvihnite police smerom hore a potom ich budete môcť vybrať.
- Upravte alebo vyčistite poličky podľa vašich požiadaviek.

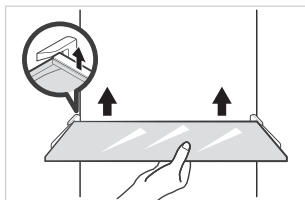

## Čistenie zásuvky na zeleninu

1. Odstráňte obsah zásuvky. Uchopte rukoväť zásuvky na zeleninu a vytiahnite ju nadoraz, až kým sa nezastaví.
2. Zásuvku nadvihnite a vytiahnite von.

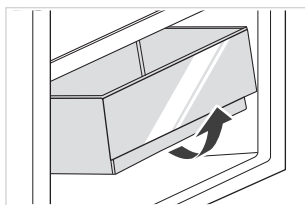

## POZOR

Na čistenie sa odporúčajú mäkké handričky alebo špongia namočené vo vode a neagresívne neutrálne čistiace prostriedky. Po umytí mrazničku očistite čistou vodou a vytrite do sucha. Pred zapnutím napájania otvorte dverka a spotrebič nechajte prirodzene uschnúť. Nepoužívajte tvrdé kefy, čistiace drôtenky, drôtené kefy, abrazívne prostriedky (ako sú zubné pasty), organické rozpúšťadlá (ako je alkohol, acetón, banánový olej, atď.), vriacu vodu, kyslé alebo zásadité prostriedky, ktoré môžu poškodiť povrch ako aj vnútorný priestor chladničky.

# RIEŠENIE PROBLÉMOV

Nasledujúce jednoduché problémy môže vyriešiť používateľ. Ak sa problémy nevyriešia, zavolajte na oddelenie popredajného servisu.

Problém	Možná príčina
Chladnička nefunguje	<ul style="list-style-type: none"><li>• Uistite sa, že je pripojený zdroj energie a zástrčka je pevne pripojená do zásuvky</li></ul>
	<ul style="list-style-type: none"><li>• Skontrolujte, či je napätie v sieti nie nízke.</li></ul>
	<ul style="list-style-type: none"><li>• Skontrolujte, či nedošlo k výpadku elektrickej energie.</li></ul>
Vôňa	<ul style="list-style-type: none"><li>• Zapáchajúce potraviny by ste mali dôkladne zabaliť.</li></ul>
	<ul style="list-style-type: none"><li>• Skontrolujte, či nie sú potraviny pokazené.</li></ul>
	<ul style="list-style-type: none"><li>• Skontrolujte, či nie potrebné vyčistiť vnútorný priestor spotrebiča.</li></ul>
Kompresor je v prevádzke dlhodobo	<ul style="list-style-type: none"><li>• Je normálne, že chladnička funguje v letnom období dlhšie,</li></ul>
	<ul style="list-style-type: none"><li>• keď je okolitá teplota vysoká neodporúča sa mať v spotrebiči súčasne veľmi veľa potravín.</li></ul>
	<ul style="list-style-type: none"><li>• Potraviny nechajte pred vložením do spotrebiča vychladnúť</li></ul>
	<ul style="list-style-type: none"><li>• Dvierka chladničky sú otvárané často.</li></ul>
Nerozsvietilo sa osvetlenie	<ul style="list-style-type: none"><li>• Skontrolujte, či je chladnička pripojená k elektrickej sieti a či nie je svetlo poškodené.</li></ul>
	<ul style="list-style-type: none"><li>• Svetlo nechajte vymeniť odborníkom.</li></ul>
Dvere sa nedajú správne zatvoriť	<ul style="list-style-type: none"><li>• Dvere sú zablokované obalmi potravín V zariadení sa nachádza príliš veľa potravín</li></ul>
	<ul style="list-style-type: none"><li>• Chladnička je naklonená.</li></ul>
Hlasné zvuky	<ul style="list-style-type: none"><li>• Skontrolujte, či je podlaha rovná a či je umiestnenie chladničky stabilné.</li></ul>
	<ul style="list-style-type: none"><li>• Skontrolujte, či je príslušenstvo chladničky umiestnené správne.</li></ul>

Problém	Možná príčina
Tesnenie dverí nie je dostatočné	<ul style="list-style-type: none"> <li>• Odstráňte predmety z tesnenia dverí</li> <li>• Zahrejte tesnenie dverí a potom ho ochladte kvôli obnoveniu (na zahriatie použite elektrickú sušičku alebo horúci uterák)</li> </ul>
Zberná nádoba na vodu je preplnená	<ul style="list-style-type: none"> <li>• V priestore je príliš veľa jedla alebo skladované potraviny obsahujú príliš veľa vody, čo vedie k silnému rozmrazovaniu</li> <li>• Dvere sa nezatvárajú alebo neotvárajú správne, čo má za následok mrazenie v dôsledku vstupu vzduchu a zvýšené množstvo vody v dôsledku rozmrazovania</li> </ul>
Chladnička je príliš horúca	<ul style="list-style-type: none"> <li>• Odvod tepla vstavaného kondenzátora cez kryt, čo je normálne V prípade, kedy sa kryt zohreje v dôsledku vysokej okolitej teploty, skladovania príliš veľkého množstva potravín alebo vypnutie kompresora, zaistite správnu ventiláciu, pre uľahčenie odvodu tepla</li> </ul>
Kondenzácia vlhkosti	<ul style="list-style-type: none"> <li>• Kondenzácia vlhkosti: ku kondenzácii vlhkosti dochádza na vonkajšom povrchu a tesnení dvierok mrazničky vtedy, ak je vysoká okolitá vlhkosť, čo je normálny jav. Túto kondenzáciu môžete utrieť suchou utierkou.</li> </ul>

## CE

Midea týmto vyhlasuje, že spotrebič s funkcionalitou MSmartHome spĺňa základné požiadavky a ďalšie príslušné ustanovenia smernice 2014/53/EÚ. Podrobné ČERVENÉ vyhlásenie o zhode nájdete online na [www.midea.com](http://www.midea.com) medzi ďalšími dokumentmi na stránke produktu pre váš spotrebič.



2,4 GHz pas: največ 100 mW  
5 GHz pas: največ 100 mW

# DODATOK

Špeciálne pre novú európsku normu

Objednané diely v nasledujúcej tabuľke je možné získať od poskytovateľa služieb

Objednaný diel	Poskytuje	Minimálny čas potrebný na poskytovanie
Termostaty	Profesionálny personál údržby	Minimálne 7 rokov po uvedení posledného modelu na trh
Snímače teploty	Profesionálny personál údržby	Minimálne 7 rokov po uvedení posledného modelu na trh
Dosky plošných spojov	Profesionálny personál údržby	Minimálne 7 rokov po uvedení posledného modelu na trh
Zdroje svetla	Profesionálny personál údržby	Minimálne 7 rokov po uvedení posledného modelu na trh
Rukoväte dverí	Profesionálni opravári a finálni používatelia	Minimálne 7 rokov po uvedení posledného modelu na trh
Dverné závesy	Profesionálni opravári a finálni používatelia	Minimálne 7 rokov po uvedení posledného modelu na trh
Podnosy	Profesionálni opravári a finálni používatelia	Minimálne 7 rokov po uvedení posledného modelu na trh
Koše	Profesionálni opravári a finálni používatelia	Minimálne 7 rokov po uvedení posledného modelu na trh
Tesnenia dverí	Profesionálni opravári a finálni používatelia	Minimálne 10 rokov po uvedení posledného modelu na trh

## Váženy zákazník

1. Ak chcete produkt vrátiť alebo vymeniť, obráťte sa na obchod, v ktorom ste ho kúpili.

(Nezabudnite priniesť nákupnú faktúru)

2. Ak sa váš produkt pokazí a je potrebné ho opraviť, kontaktujte poskytovateľa popredajného servisu.

## POZOR

Informácie o modeli v databáze výrobkov, ako aj identifikátor modelu je možné získať prostredníctvom webového odkazu naskenovaného pomocou QR kódu, ak je uvedený, na štítku energetickej účinnosti výrobku.

Ďalšie informácie o energetickej účinnosti spotrebiča nájdete na stránke <https://ec.europa.eu> a vyhľadávajte pomocou názvu modelu.

Názov modelu nájdete na typovom štítku spotrebiča.

## Najchladnejšia zóna chladničky

**VOLITEĽNÉ:** Indikátor teploty OK

- Indikátor teploty OK je možné použiť na určenie teplôt pod +4°C. Postupne znížte teplotu, ak značka neukazuje „OK“.

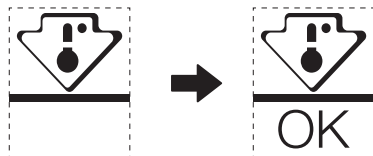

- Na zaistenie teploty v tejto oblasti nemeňte umiestnenie police. Chladničky s núteným obehom vzduchu (vybavené ventilátorom alebo modely No Frost), symbol najchladnejšej zóny nie je znázornený, pretože teplota vo vnútri chladničky je homogénna.

Nastavenia indikátora teploty

- Aby ste si chladničku dobre nastavili, je vybavená indikátorom teploty, ktorý bude sledovať priemernú teplotu v najchladnejšej zóne.
- UPOZORNENIE:** Tento indikátor je určený len pre vašu chladničku, nepoužívajte ho v inej chladničke (v skutočnosti najchladnejšia zóna nie je rovnaká) ani na žiadne iné použitie.

Kontrola teploty v najchladnejšej zóne

- Pomocou indikátora teploty vykonávať pravidelnú kontrolu, aby sa zaistila správna teplota v najchladnejšej zóne. Vnútna teplota chladničky závisí od rôznych činiteľov ako napríklad teplota okolia v miestnosti, množstvo uložených potravín a frekvencia otvárania dverí. Zohľadnite tieto faktory pri nastavovaní zariadenia.
- Keď indikátor ukazuje „OK“, znamená to, že váš termostat je dobre nastavený a vnútorná teplota je správna.
- Ak sa indikátor teploty zmení na BIELU, znamená to, že teplota je príliš vysoká. V takom prípade zvýšte nastavenie ovládania teploty chladničky a počkajte 12 hodín, kým vykonáte novú vizuálnu kontrolu indikátora. Keď sa vložili čerstvé potraviny alebo keď sa nechajú otvorené dvere na nejaký čas, je normálne, že farba indikátora teploty sa zmení na BIELU.



*make yourself at home*



[www.midea.com](http://www.midea.com)

© Midea 2022 all rights reserved