

Refrigerator
SIDE BY SIDE SERIES



MSmartHome

**Download the app
& activate product**

USER MANUAL

MDRS791MIE
MDRS791MIC

Warning notices: Before using this product, please read this manual carefully and keep it for future reference. The design and specifications are subject to change without prior notice for product improvement. Consult with your dealer or manufacturer for details. The diagram above is just for reference. Please take the appearance of the actual product as the standard.

LANGUAGES

EN	English
DE	Deutsch
IT	Italian
FR	French
ES	Spanish
PT	Portuguese
GR	Greek
PL	Polish
LV	Latvian
SR	Serbian
HR	Republika Hrvatska
HU	Hungary
SL	Slovenia
RO	Romania
BG	Bulgaria
LT	Lithuania
AL	Albanian
CZ	Czech
SK	Slovak

THANK YOU LETTER

Thank you for choosing Midea! Before using your new Midea product, please read this manual thoroughly to ensure that you know how to operate the features and functions that your new appliance offers in a safe way.

EN

CONTENTS

THANK YOU LETTER	01
SPECIFICATIONS	02
PRODUCT OVERVIEW	03
PRODUCT INSTALLATION	04
OPERATION INSTRUCTIONS	08
APP SETUP AND OPERATION	13
CLEANING AND MAINTENANCE	15
TROUBLESHOOTING	16
APPENDIX	20

SPECIFICATIONS

Product model	MDRS791MIE
Rated Voltage/Frequency	220-240V~/50Hz
Rated Current	1.9A
Total Volume	592L
Fresh Food Storage Compartment Volume	379L
Frozen Food Storage Volume	213L
Temperature Rise Time	7h
Freezing Capacity	12kg/24h
Overall Dimension (W x D x H)	910x698x1775mm

Product model	MDRS791MIC
Rated Voltage/Frequency	220-240V~/50Hz
Rated Current	1.9A
Total Volume	592L
Fresh Food Storage Compartment Volume	379L
Frozen Food Storage Volume	213L
Temperature Rise Time	9h
Freezing Capacity	12kg/24h
Overall Dimension (W x D x H)	910x698x1775mm



MSmartHome

Wireless Network module model	MWB-S-WB01
Standard	IEEE 802.11b/g/n
Antenna Type	Printed PCB antenna
Frequency Band	2400-2483.5 MHz
Operating Temperature	0 °C ~ 85 °C / 32 °C ~185 °C Operation humidity: 10%-85%
Power Input	DC5V/500mA Maximum Transmission power: <20dBm

PRODUCT OVERVIEW

Names of components

EN

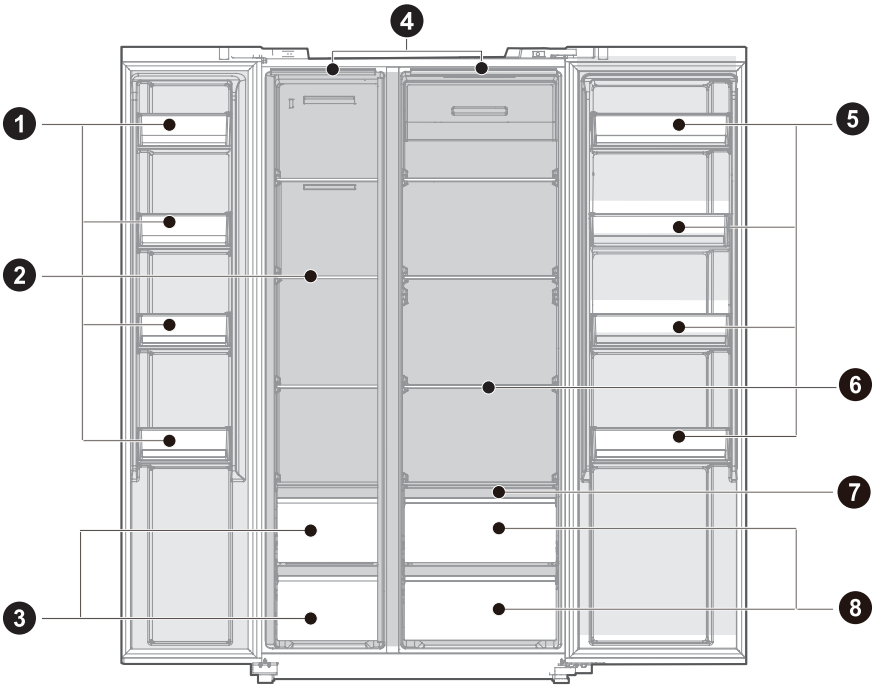

1 Door tray

2 Glass Shelf

3 Freeze box

4 LED Lighting

5 Door Tray

6 Glass Shelf

7 Wet control shelf

8 Fresh box

● ATTENTION

The picture above is only for reference. The actual configuration will depend on the physical product or statement by the distributor.

PRODUCT INSTALLATION

Install Instruction

For refrigerating appliances with climate class

- Depending on the climate class, This refrigerating appliance is intended to be used at ambient temperatures range as specified following table.
- The climate class can be found on the rating plate. The product may not operate properly at temperatures outside of the specific range.
- You can find the climate class on the product label.

Effective temperature range

- The product is designed to operate normally in the temperature range specified by its class rating.

Class	Symbol	Ambient temperature range °C	
		IEC 62552 (ISO 15502)	ISO 8561
Extended temperate	SN	+ 10 to + 32	+ 10 to + 32
Temperate	N	+ 16 to + 32	+ 16 to + 32
Subtropical	ST	+ 16 to + 38	+ 18 to + 38
Tropical	T	+ 16 to + 43	+ 18 to + 43

Dimensions and Clearances

- Too small of a distance from adjacent items may result in the degradation of freezing capability and increased electricity costs. Allow over 100 mm of clearance from each adjacent wall when installing the appliance.

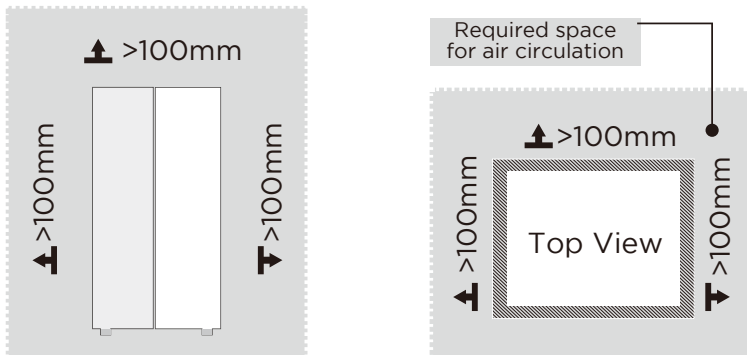

ATTENTION

The picture above is only for reference. The actual configuration will depend on the physical product or statement by the distributor.

Space requirement diagram (when the door is open and when the door is closed)

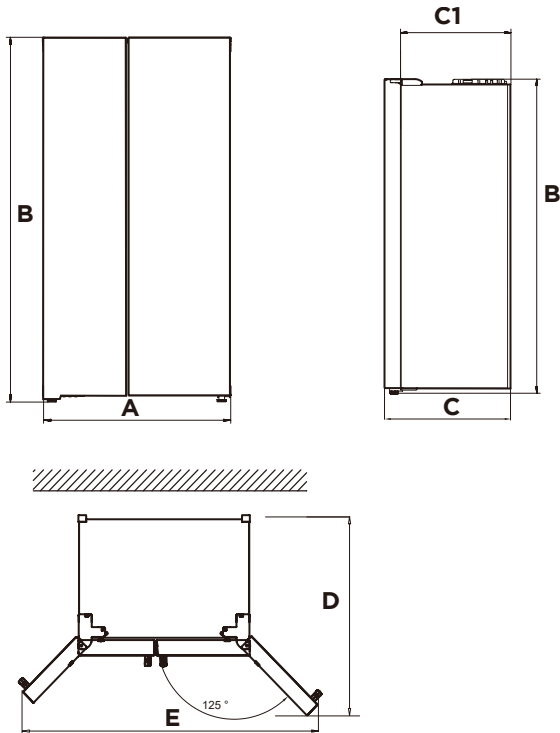

EN

Width	Overall Height	Depth	Without door	Depth doors open 125°	Width doors open 125°
A	B	C	C1	D	E
910	1775	698	610	1010	1470

Notice: All dimensions in mm

Leveling feet

To avoid vibration, the unit must be leveled.

If required, adjust the leveling screws to compensate for the uneven floor.

The front should be slightly higher than the rear to aid in door closing.

Leveling screws can be turned easily by tipping the cabinet slightly.

Turn the leveling screws counterclockwise ↺ to raise the unit, clockwise ↻ to lower it.

EN

Leveling doors

If the doors are not at the same height, the door can be adjusted with a spanner.

A- To raise the door, turn the nut (1) anticlockwise.

B- To lower the door, turn the nut (1) clockwise.

C- When the door is correctly aligned, fix it with the nut (2).

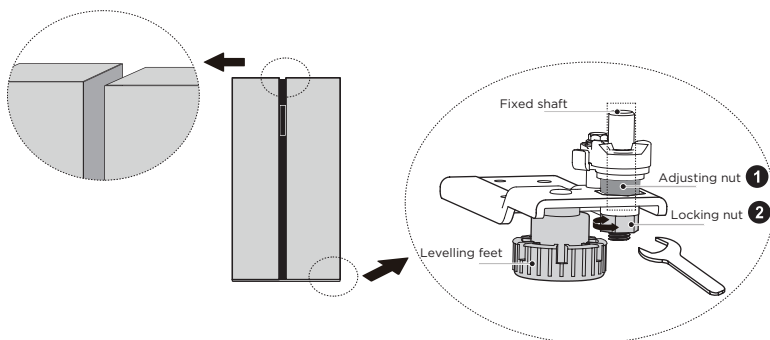

Moving the appliance

1. Remove all food from inside the appliance.
2. Pull the power plug out, insert and fix it into the power plug hook at the rear or on top of the appliance.
3. Tape parts such as shelves and the door handle to prevent from falling off while moving the appliance.
4. Move the appliance with more than two people carefully. When transporting the appliance over a long distance, keep the appliance upright.
5. After installing the appliance, connect the power plug into a socket out to switch on the appliance.

● ATTENTION

Precautions before operation:

Before making changes the refrigerator must be disconnected from power. precautions should be taken to prevent any personal injury.

Changing the light

- Any replacement or maintenance of the LED lamps is intended to be made by the manufacturer, its service agent or similar qualified person.

ATTENTION

This product contains two light sources of energy efficiency class (G).

Connecting the appliance

After installing the appliance, connect the power plug into a socket outlet.

ATTENTION

After connecting the power supply cord (or plug) to the outlet, wait 2 or 3 hours before you put food into the appliance. If you add food before the appliance has cooled completely, your food may spoil.

Tips for energy saving

- Do not place the appliance near cookers, radiators or other heat sources. If the ambient temperature is high, the compressor will run more frequently and for longer, resulting in increased energy consumption.
- Ensure that there is sufficient ventilation at the base of the appliance, on the sides of the appliance and at the back of the appliance. Never cover ventilation openings.
- Please also observe the spacing dimensions in the chapter "Installation".
- The arrangement of drawers, shelves and racks as shown in the illustration offers the most efficient use of energy and should therefore be retained as far as possible. All drawers and shelves should remain in the appliance to keep the temperature stable and save energy.
- To obtain a larger storage space (e.g. for large refrigerated/frozen goods), the middle drawers can be removed. The top and bottom drawers and shelves should be removed last if necessary.
- An evenly filled refrigerator/freezer compartment contributes to optimal energy use. Therefore, avoid empty or half-empty compartments.
- Allow warm food to cool before placing it in the refrigerator/freezer. Food that has already cooled down increases energy efficiency.
- Allow frozen food to defrost in the refrigerator. The coldness of the frozen food reduces the energy consumption in the refrigerator compartment and thus increases the energy efficiency.
- Open the door only as briefly as necessary to minimise cold loss. Opening the door briefly and closing it properly reduces energy consumption.
- Setting the temperature no colder than necessary contributes to optimal energy use. The optimum temperature in the refrigerator is +7°C. It should be measured as far forward as possible in the top compartment of refrigerators.
- The door seals of your appliance must be perfectly intact so that the doors close properly and energy consumption is not increased unnecessarily.

OPERATION INSTRUCTIONS

Control panel

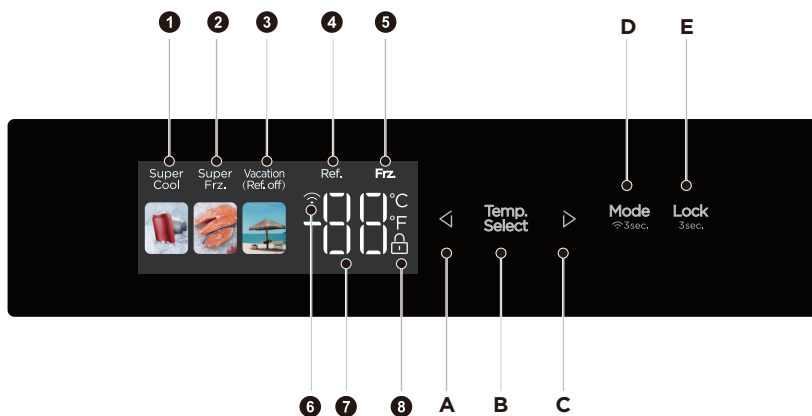

	Display		Button
1	Super Cooling icon	A	Temperature down button
2	Super Freezing icon	B	Temperature zone selection button
3	Vacation icon	C	Temperature up button
4	Refrigerating compartment temperature	D	Mode/network configuration button
5	Freezer compartment temperature	E	Lock/Unlock button
6	Wireless Network icon		
7	Temperature display icon		
8	Lock icon		

● ATTENTION

The actual control panel may differ from model to model.

The control panel will turn off automatically for energy saving.

If there is any finger or skin contacts to the control panel while cleaning it, the button function may operate.

Lock / unlock

- In the unlocked state, long press the button **Lock**_{3sec} for 3 seconds, enter the lock  state; In the locked state, long press the button **Lock**_{3sec} for 3 seconds, the lock icon disappears and enters the unlock state. All the following functions must be operated in the unlocking status.

Vacation mode

- Click the button **Mode**_{3sec} to enter the vacation mode. Icon  lights up, the vacation mode will start after locking the control panel.
- Under vacation mode, the refrigerating compartment is turned off and temperature area display -the freezer compartment temperature is set at -18 °C.



Super Cooling mode

- Click the button **Mode**_{3sec} to enter the quick cooling mode. Icon  lights up, the quick refrigerating mode will start after locking the control panel. Quick cool exits for 6h.



Super Freezing mode

- Click the button **Mode**_{3sec} to enter the quick freezing mode. Icon  lights up, the quick freezing mode will start after locking the control panel. Quick freeze exits for 24h.

Temperature setting of refrigerating compartment

- Click temperature zone selection button **Temp. Select**, refrigerating compartment temperature will blink. Then click the button  or  again to set the temperature, and will hear one beep. Setting scope is between 2°C and 8°C. Every time you click the button, the temperature will be changed 1°C. After adjusting, the digital tube will keep blinking for 5 seconds. New temperature setting will take effect after locking the control panel.

Temperature setting of freezer compartment

- Click temperature zone selection button **Temp. Select**, freezer compartment temperature will blink. Then click the button  or  again to set the temperature, and you will hear one beep. Setting scope is between -16°C and -24°C. Every time you click the button, the temperature will be changed 1°C. After adjusting, the digital tube will keep blinking for 5 seconds. New temperature setting will take effect after locking the control panel.

ATTENTION

Recommended setting: Refrigerated chamber 5°C, freezing chamber - 18°C.

The quick-freezing function is designed to maintain the nutritional value of the food in the freezer. It can freeze the food in the shortest time. If a large amount of food is frozen at one time, it is recommended that the user turn on the quick-freezing function and put the food in. At this time, the freezing speed of the freezer compartment is increased, which can quickly freeze the food, effectively lock the nutrition of the food, and facilitate storage.

Wireless network setting-AP configuration

- Please start AP mode before connecting to the mobile app. Whether in the locked or unlocked state, press and hold the mode button  for 3s to force the refrigerator wireless module to set to AP mode, and then the temperature display area will display AP; After the module is successfully configured to enter the AP mode, it will automatically exit the AP mode, and the temperature display area will return to normal temperature display; After setting the AP mode, if the module is not configured successfully for 10s, it will forcibly exit the AP mode and restore the normal temperature display.



Storage upon power failure

- In case of power failure, the instant working state will be locked and maintained till re-electrification.

Opening warning and alarm control

- when open the refrigerator doors, the opening music will play. If the door is not closed in two minutes, the buzzer will sound once every minute until the door is closed. Press anyone button to stop the buzzer alarm.

ATTENTION

Disable the door opening tone: Press and hold the combination key  and  for 3 seconds to disable or enable the door opening tone (the tone is enabled by default).
 Disable the door opening alarm sound: Not possible

Error code

- The following warnings appearing on the display indicate corresponding faults of the refrigerator. Though the refrigerator may still have cold storage function with the following faults, the user shall contact a maintenance specialist for maintenance, so as to ensure optimized operation of the appliance.

Fault Code	Fault Description
E1	Temperature sensor failure of refrigerating chamber
E2	Temperature sensor failure of freezing chamber
E5	Freezing defrost sensor detection circuit error
E6	Communication error
E7	Ambient temperature sensor error

Tips on storing food

Freezer compartment

- The freezer is designated for the storage of food frozen at very low temperature, long-term storage of frozen food, and for the production of ice.
- Only use the shelves in the door of the freezer to store frozen food, not for storing hot food designated for freezing.
- Do not put fresh and frozen food next to each other. The frozen food may thaw.
- When freezing fresh food (such as meat, fish or chopped meat), cut them into parts that can be used at the same time.
- Storing frozen food: instructions are usually stated on the packages, which must be followed. If there is no information on the packaging, food should not be stored for longer than three months from the date of purchase.
- When purchasing frozen food, make sure that it was frozen at a suitable temperature and that the packaging is not damaged.
- Frozen food should be kept in suitable packages to retain the quality and should be returned to the freezer compartment as soon as possible.
- If a package of frozen food shows moisture or abnormal bulging, it is probable that it was stored at the wrong temperature and the content is spoiled.
- The storage period for frozen food depends on the room temperature, the thermostat setting, the frequency of opening the door of the freezer, the type of food and the time of transporting the product from the shop to the household. Always follow the instructions printed on the packaging and never exceed the maximum storage time stated on the package.

Refrigerating compartment

- To reduce moisture and subsequent ice build-up, never put liquid into the refrigerator in unsealed containers. Frost tends to concentrate in the coolest parts of the evaporator. Storing uncovered liquids results in a more frequent need for defrosting.
- Never put warm foods in the refrigerator. These should first cool down at room temperature and then be placed so as to ensure adequate air circulation in the refrigerator.
- Foods or food containers should not touch the back wall of the refrigerator because they could freeze to the wall. Do not keep regularly opening the door of the refrigerator.
- Meat and clean fish (packed in a package or plastic foil) can be placed in the refrigerator, which can be used in 1-2 days.
- Fruit and vegetables without packaging can be placed in the part designated for fresh fruit and vegetables.

ATTENTION

The optimal temperature setting of each compartment depends on the ambient temperature. Above optimal temperature is based on the ambient temperature of 25 °C.

Order	Compartments TYPE	Target storage temp. [°C]	Appropriate food
1	Fridge	+2 - +8	Eggs, cooked food, packaged food, fruits and vegetables, dairy products, cakes, drinks and other foods are not suitable for freezing.
2	(***)*-Freezer	≤-18	Seafood (fish, shrimp, shellfish), freshwater aquatic products and meat products (recommended for 3 months, the longer the storage time, the worse the taste and nutrition), suitable for frozen fresh food.
3	***-Freezer	≤-18	Seafood (fish, shrimp, shellfish), freshwater aquatic products and meat products (recommended for 3 months, the longer the storage time, the worse the taste and nutrition), suitable for frozen fresh food.
4	** -Freezer	≤-12	Seafood (fish, shrimp, shellfish), freshwater aquatic products and meat products (recommended for 3 months, the longer the storage time, the worse the taste and nutrition), suitable for frozen fresh food.
5	*-Freezer	≤-6	Seafood (fish, shrimp, shellfish), freshwater aquatic products and meat products (recommended for 3 months, the longer the storage time, the worse the taste and nutrition), suitable for frozen fresh food.
6	0-star	-6 - 0	Fresh pork, beef, fish, chicken, some packaged processed foods, etc. (Recommended to eat within the same day, preferably no more than 3 days). Partially encapsulated processed foods (non-freezable foods).
7	Chill	-2 - +3	Fresh/ frozen pork, beef, chicken, freshwater aquatic products, etc. (7 days below 0°C and above 0°C is recommended for consumption within that day, preferably no more than 2 days).Seafood (less than 0 for 15 days, it is not recommended to store above 0°C).
8	Fresh food	0 - +4	Fresh pork, beef, fish, chicken, cooked food, etc.(Recommended to eat within the same day, preferably no more than 3 days)
9	Wine	+5 - +20	Red wine, white wine, sparkling wine, etc.

ATTENTION

please store different foods according to the compartments or target storage temperature of your purchased.

APP SETUP AND OPERATION

Download the MSmarthome App

On an app market (Google Play Store, Apple App Store), search for “MSmartHome” and find the MSmarthome app. Download and install it on your phone. You can also download the app by scanning the QR code below.



Register and log in

Open the MSmarthome app, and create a new account to start (you can also register through a third-party account). If you already have an existing account, use the account to log in.



Connect your devices to MSmarthome

1. Please make sure your mobile phone is connected to a wireless network. If it is not, go to Settings and enable wireless networks and Bluetooth.
2. Please power on your devices.
3. Open MSmarthome App on your phone.
4. If a message of "Smart devices discovered nearby" appears, click to add.
5. If no message appears, select "+" on the page and select your device in the list of nearby devices available. If your device is not listed, please add your device manually by the device category and device model.
6. Connect your device to the wireless network according to instructions on app. If the connection fails, please follow the instructions provided by the app to continue with the operation.

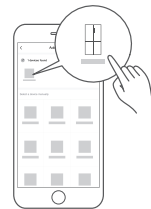

 **NOTE**

1. Make sure your devices are powered on.
2. Keep your mobile phone close enough to your device when you are connecting your device to the network.
3. Connect your mobile phone to the wireless network at home, and make sure you know the password of the wireless network.
4. Check if your wireless router supports 2.4 GHz band and turn it on. If you are not sure whether the router supports 2.4 GHz band, please contact the router manufacturer.
5. The device cannot connect to the wireless network that requires authentication, and it usually appears in public areas such as hotels, restaurants, etc. Please connect to a wireless network that does not require authentication.
6. Turn off the WLAN+ (Android) or WLAN Assistant (iOS) function of your mobile phone when connecting your device to the network.
7. In the case that your device connected to a wireless network before but it needs to reconnect, please click “+” on the app Home page, and add your device again by the device category and model according to the instructions on app.

CLEANING AND MAINTENANCE

Defrosting

- The refrigerator is made based on the air-cooling principle and thus has automatic defrosting function. Frost formed due to change of season or temperature may also be manually removed by disconnection of the appliance from power supply or by wiping with a dry towel.

EN

Cleaning of door tray

- According to the direction arrow in the figure below, use both hands to squeeze the tray, and push it upward, then you can take it out.
- After washing the tray having been taken out, you can adjust its installing height in accordance with your requirement.

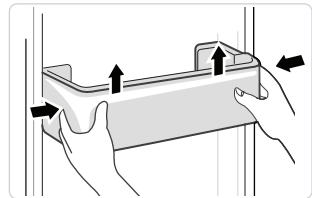

Cleaning of glass shelf

- As the innermost part of the refrigerator liner where contacting the shelves has a backstop, you shall raise the shelves upward, then you can be able to take it out.
- Adjust or clean the shelves according to your requirement.

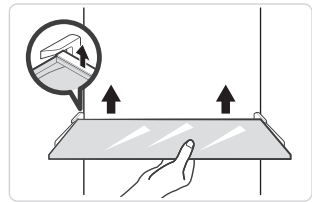

Cleaning the vegetable drawer

1. Remove the contents of the drawer. Hold the handle of the vegetable drawer and pull it out completely until it stops.
2. Lift the vegetable drawer up and remove it by pulling it out.

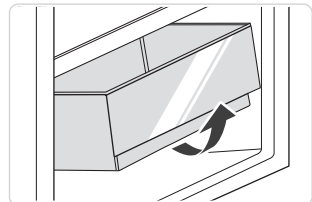

ATTENTION

Soft towels or sponge dipped in water and non-corrosive neutral detergents are suggested for cleaning. The freezer of shall be finally cleaned with clean water and dry cloth. Open the door for natural drying before the power is turned on. Do not use hard brushes, clean steel balls, wire brushes, abrasives, such as toothpastes, organic solvents (such as alcohol, acetone, banana oil, etc.), boiling water, acid or alkaline items clean refrigerator considering that this may damage the fridge surface and interior.

TROUBLESHOOTING

The following simple issues can be handled by the user. Please call the after-sale service department if the issues are not solved.

Problem	Possible reason
Failed operation	<ul style="list-style-type: none"> • Check whether the appliance is connected to power or whether the plug is in well contact
	<ul style="list-style-type: none"> • Check whether the voltage is too low
	<ul style="list-style-type: none"> • Check whether there is a power failure or partial circuits have tripped
Odor	<ul style="list-style-type: none"> • Odorous foods shall be tightly wrapped
	<ul style="list-style-type: none"> • Check whether there is any rotten food
	<ul style="list-style-type: none"> • Clean the inside of the refrigerator
Long-time operation of the compressor	<ul style="list-style-type: none"> • Long operation of the refrigerator is normal in summer
	<ul style="list-style-type: none"> • when the ambient temperature is high It is not suggestible having too much food in the appliance at the same time
	<ul style="list-style-type: none"> • Food shall get cool before being put into the appliance
	<ul style="list-style-type: none"> • The doors are opened too frequently
Light fails to get lit	<ul style="list-style-type: none"> • Check whether the refrigerator is connected to power supply and whether the illuminating light is damaged
	<ul style="list-style-type: none"> • Have the light replaced by a specialist
Door can not be properly closed	<ul style="list-style-type: none"> • The door is stuck by food packages Too much food is placed
	<ul style="list-style-type: none"> • The refrigerator is tiltedr.
Loud noises	<ul style="list-style-type: none"> • Check whether the floor is level and whether the refrigerator is placed stably
	<ul style="list-style-type: none"> • Check whether accessories are placed at proper locations

Problem	Possible reason
Door seal fails to be tight	<ul style="list-style-type: none"> • Remove foreign matters on the door seal
	<ul style="list-style-type: none"> • Heat the door seal and then cool it for restoration (or blow it with an electrical drier or use a hot towel for heating)
Water pan overflows	<ul style="list-style-type: none"> • There is too much food in the chamber or food stored contains too much water,resulting in heavy defrosting
	<ul style="list-style-type: none"> • The doors are not closed properly, resulting in frosting due to entry of air and increased water due to defrosting
Hot housing	<ul style="list-style-type: none"> • Heat dissipation of the built-in condenser via the housing, which is normal When housing becomes hot due to high ambient temperature, storage of too much food or shutdown of the compressor is shut down, provide sound ventilation to facilitate heat dissipation
Surface condensation	<ul style="list-style-type: none"> • Condensation on the exterior surface and door seals of the refrigerator is normal when the ambient humidity is too high. Just wipe the condensate with a clean towel.

DOC AND CERTIFICATIONS

Declaration of Conformity

We hereby confirm that the following customer model names and Midea model names match each other respectively.

Brand	Midea Model	Marketing Model	Factory Model
Midea	HC-769WEN	MDRS791MIE28	CE-BCD592WZ-JT
Midea	HC-769WEN	MDRS791MIE46	CE-BCD592WZ-JT
Midea	HC-769WEN	MDRS791MIC28	CE-BCD592WE-CT
Midea	HC-769WEN	MDRS791MIC46	CE-BCD592WE-CT

Application of Council Directives
Standards, to which Conformity Is Declared

LVD: 2009/125/EC
EMC: 2004/108/EC

EN IEC 61000-3-2:2019+A1
EN 61000-3-3:2013+A1+A2
EN 60335-1:2012+A11+A13+A1+A14+A2+A15
EN IEC 60335-2-24:2022+A11
EN 62233:2008
EN IEC 62311:2020
EN 50665:2017
EN 62479:2010
EN 50663:2017

Manufacturer's Name: Hubei Midea Refrigerator Co., Ltd.
Manufacturer's Address: No.38 Oriental Road, 434000, Jingzhou, Hubei,
P.R. China

We, Hubei Midea Refrigerator Co., Ltd.
hereby declare that the above-mentioned products comply with the above-mentioned
currently valid regulations and standards.

SIGNATURE:

David Yung

Date: 2023-03-27

CE

Midea hereby declares that the appliance with MSmartHome functionality meets the essential requirements and other relevant provisions of the Directive 2014/53/EU. A detailed RED Declaration of Conformity can be found online at www.midea.com among the additional documents on the product page for your appliance.



2.4 GHz band: 100mW max.
5 GHz band: 100mW max.

EN

APPENDIX

Special for new European standard

The ordered parts in the following table can be acquired from Service provider channel

Ordered part	Provided by	Minimum time required for Provision
Thermostats	Professional maintenance personnel	At least 7 years after the last model is launched on the market
Temperature sensors	Professional maintenance personnel	At least 7 years after the last model is launched on the market
Printed circuit boards	Professional maintenance personnel	At least 7 years after the last model is launched on the market
Light sources	Professional maintenance personnel	At least 7 years after the last model is launched on the market
Door handles	Professional repairers and final users	At least 7 years after the last model is launched on the market
Door hinges	Professional repairers and final users	At least 7 years after the last model is launched on the market
Trays	Professional repairers and final users	At least 7 years after the last model is launched on the market
Baskets	Professional repairers and final users	At least 7 years after the last model is launched on the market
Door gaskets	Professional repairers and final users	At least 10 years after the last model is launched on the market

Dear customer

1. If you want to return or replace the product, please contact the store where you buy.

(Remember to bring the purchase invoice)

2. If your product breaks down which needs to repair, please contact after-sales service provider.

ATTENTION

The model information in the product database, as well as the model identifier, can be obtained through a weblink scanned by a QR code, if any, on the energy efficiency label of the product.

For more information about the energy efficiency of the appliance, visit <https://ec.europa.eu> and search using the model name.

The model name can be found on the rating label of the appliance.

Coldest zone in the refrigerator

OPTIONAL: OK-temperature indicator

- The OK-temperature indicator can be used to determine temperatures below +4°C. Gradually reduce the temperature if the sign does not indicate “OK”.

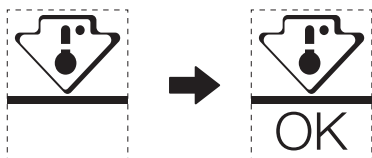

- To ensure the temperature in this area, do not change the positioning of the shelf. In forced air refrigerators (equipped with a fan or No Frost models), the symbol of the coldest zone is not represented because the temperature inside is homogeneous.

Temperature indicator setting

- To help you set your refrigerator well, it is equipped with a temperature indicator that will monitor the average temperature in the coldest zone.
- **WARNING:** This indicator is intended to work only with your refrigerator, do not use it in another refrigerator (in fact, the coldest zone is not the same), or for any other use.

Checking the temperature in the coldest zone

- With the temperature indicator, you can check regularly that the temperature of the coldest zone is correct. Indeed, the internal temperature of the refrigerator depends on several factors such as the ambient temperature of the room, the amount of food stored and the frequency of door opening. Take these factors into consideration when setting the device.
- When the indicator shows « OK », this means that your thermostat is well adjusted and the internal temperature correct.
- If the indicator of temperature turns WHITE, this means that the temperature is too high; in this case, increase the refrigerator temperature control setting and wait for 12 hours before performing a new visual inspection of the indicator. When fresh food has been introduced or the door has been left open, it is possible for the indicator of temperature to turn WHITE after a while.

DANKESBRIEF

Danke, dass Sie sich für Midea entschieden haben! Bevor Sie Ihr neues Midea-Produkt in Betrieb nehmen, lesen Sie bitte diese Anleitung gründlich durch, damit Sie wissen, wie Sie die Funktionen Ihres neuen Geräts sicher bedienen können.

INHALT

DE

DANKESBRIEF	01
SPEZIFIKATIONEN	02
PRODUKTÜBERSICHT	03
PRODUKT-INSTALLATION	04
BETRIEBSANLEITUNG	08
EINRICHTUNG UND BEDIENUNG DER APP	13
REINIGUNG UND WARTUNG	15
FEHLERBEHEBUNG	16
ANHANG	19

SPEZIFIKATIONEN

Modell des Produkts	MDRS791MIE
Nennspannung/Frequenz	220-240V~/50Hz
Nennstrom	1,9A
Gesamtvolumen	592L
Volumen des Frischhaltefachs für Lebensmittel	379L
Gefriergut-Lagermenge	213L
Temperaturanstiegszeit	7h
Gefrierkapazität	12kg/24h
Gesamtabmessungen (B x T x H)	910x698x1775mm

Modell des Produkts	MDRS791MIC
Nennspannung/Frequenz	220-240V~/50Hz
Nennstrom	1,9A
Gesamtvolumen	592L
Volumen des Frischhaltefachs für Lebensmittel	379L
Gefriergut-Lagermenge	213L
Temperaturanstiegszeit	9h
Gefrierkapazität	12kg/24h
Gesamtabmessungen (B x T x H)	910x698x1775mm



MSmartHome

Modell des drahtlosen Netzwerkmoduls	MWB-S-WB01
Standard	IEEE 802. 11b/g/n
Antennentyp	Gedruckte PCB-Antenne
Frequenzband	2400-2483,5 MHz
Betriebstemperatur	0 °C- 85 °C /32 °C -185 °C Betrieb Luftfeuchtigkeit: 10%-85%
Leistungsaufnahme	DC5V/500mA Maximale Sendeleistung: <20 dBm

PRODUKTÜBERSICHT

Namen der Komponenten

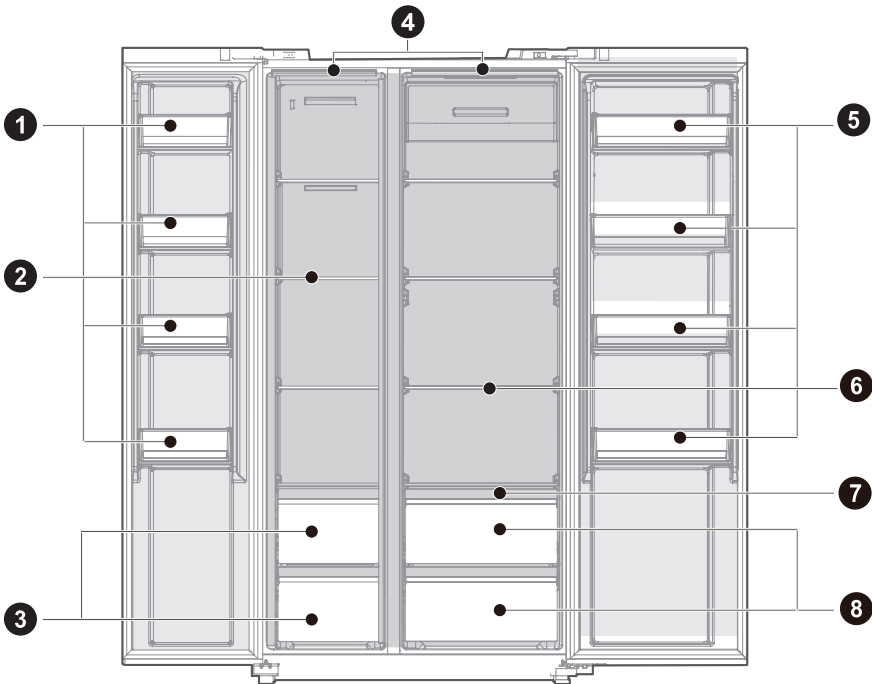

1 Türfach

2 Glasregal

3 Gefrierfach

4 LED-Beleuchtung

5 Türtablett

6 Glasregal

7 Nasskontrollregal

8 Frischebox

⚠ ACHTUNG

Die Abbildung oben dient nur als Referenz. Die tatsächliche Konfiguration hängt vom physischen Produkt oder von den Angaben des Händlers ab.

PRODUKT-INSTALLATION

Installationsanweisung

Für Kühlgeräte mit Klimaklasse

- Je nach Klimaklasse ist dieses Kühlgerät für die Verwendung bei den in der folgenden Tabelle angegebenen Umgebungstemperaturen vorgesehen.
- Die Klimaklasse finden Sie auf dem Typenschild. Das Produkt funktioniert möglicherweise nicht ordnungsgemäß bei Temperaturen außerhalb des angegebenen Bereichs.
- Die Klimaklasse finden Sie auf dem Produktetikett.

Effektiver Temperaturbereich

- Das Produkt ist für den normalen Betrieb in dem durch seine Klasseneinstufung angegebenen Temperaturbereich ausgelegt.

Klasse	Symbol	Umgebungstemperaturbereich °C	
		IEC 62552 (ISO 15502)	ISO 8561
Erweiterte Temperierung	SN	+ 10 bis + 32	+ 10 bis + 32
Temperiert	N	+ 16 bis + 32	+ 16 bis + 32
Subtropisch	ST	+ 16 bis + 38	+ 18 bis + 38
Tropisch	T	+ 16 bis + 43	+ 18 bis + 43

Abmessungen und Abstände

- Ein zu geringer Abstand zu angrenzenden Gegenständen kann zu einer Verschlechterung der Gefrierfähigkeit und zu erhöhten Stromkosten führen. Lassen Sie bei der Installation des Geräts einen Abstand von mehr als 100 mm zu jeder angrenzenden Wand.

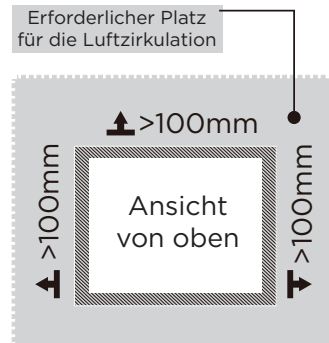
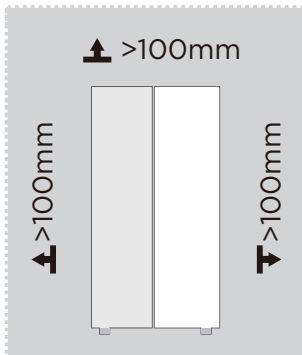

⚠ ACHTUNG

Die Abbildung oben dient nur als Referenz. Die tatsächliche Konfiguration hängt vom physischen Produkt oder von den Angaben des Händlers ab.

Platzbedarfsdiagramm (bei geöffneter und geschlossener Tür)

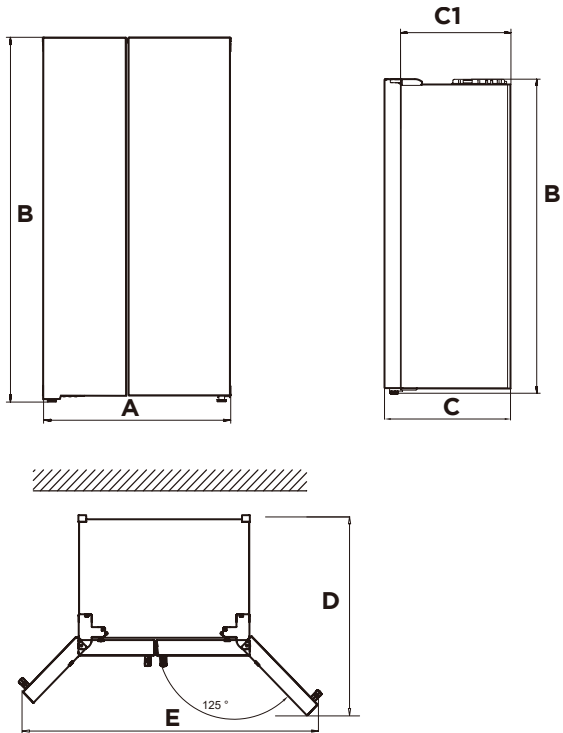

DE

Breite	Gesamthöhe	Tiefe	Ohne Tür	Tiefe Türen öffnen 125°	Breite Türen öffnen 125°
A	B	C	C1	D	E
910	1775	698	610	1010	1470

Hinweis: Alle Maße in mm

Nivellierfüße

Um Vibrationen zu vermeiden, muss das Gerät nivelliert werden.

Falls erforderlich, passen Sie die Nivellierschrauben an, um Bodenunebenheiten auszugleichen.

Die Vorderseite sollte etwas höher sein als die Rückseite, um das Schließen der Tür zu erleichtern.

Die Nivellierschrauben lassen sich durch leichtes Kippen des Schanks leicht drehen.

Drehen Sie die Nivellierschrauben gegen den Uhrzeigersinn ↺, um das Gerät anzuheben, und im Uhrzeigersinn ↻, um es abzusenken.

Nivellierung von Türen

Wenn die Türen nicht auf gleicher Höhe sind, kann die Tür mit einem Schraubenschlüssel angepasst werden.

A- Um die Tür anzuheben, drehen Sie die Mutter (1) gegen den Uhrzeigersinn.

B- Um die Tür abzusenken, drehen Sie die Mutter (1) im Uhrzeigersinn.

C- Wenn die Tür richtig ausgerichtet ist, befestigen Sie sie mit der Mutter (2).

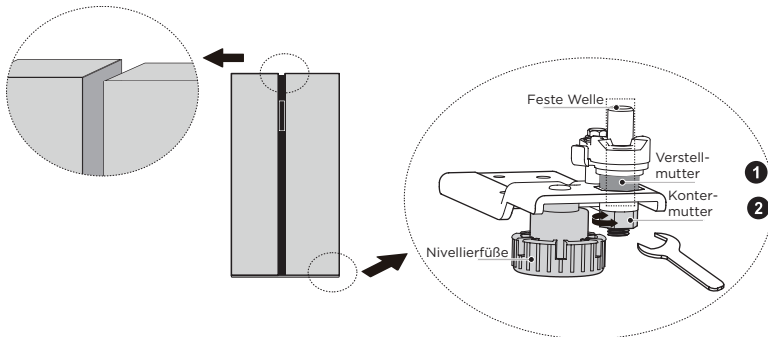

Bewegen des Geräts

1. Entfernen Sie alle Lebensmittel aus dem Inneren des Geräts.
2. Ziehen Sie den Netzstecker heraus, stecken Sie ihn ein und befestigen Sie ihn in den Netzsteckerhaken an der Rückseite oder an der Oberseite des Geräts.
3. Kleben Sie Teile wie Einlegeböden und den Türgriff mit Klebeband ab, damit sie beim Bewegen des Geräts nicht herunterfallen.
4. Bewegen Sie das Gerät mit mehr als zwei Personen vorsichtig. Wenn Sie das Gerät über eine längere Strecke transportieren, halten Sie es aufrecht.
5. Schließen Sie nach der Installation des Geräts den Netzstecker an eine Steckdose an, um das Gerät einzuschalten.

⚠ ACHTUNG

Vorsichtsmaßnahmen vor dem Betrieb:

Bevor Sie Änderungen vornehmen, muss der Kühlschrank von der Stromversorgung getrennt werden.

Es sollten Vorsichtsmaßnahmen getroffen werden, um Personenschäden zu vermeiden.

Ändern der Beleuchtung

- Der Austausch oder die Wartung der LED-Lampen soll durch den Hersteller, seinen Servicepartner oder eine ähnlich qualifizierte Person erfolgen.

ACHTUNG

Dieses Produkt enthält zwei Lichtquellen der Energieeffizienzklasse (G).

Anschließen des Geräts

Schließen Sie nach der Installation des Geräts den Netzstecker an eine Steckdose an.

DE

ACHTUNG

Warten Sie nach dem Anschließen des Netzkabels (oder Steckers) an die Steckdose 2 bis 3 Stunden, bevor Sie Lebensmittel in das Gerät geben. Wenn Sie Lebensmittel einfüllen, bevor das Gerät vollständig abgekühlt ist, können diese verderben.

Tipps zum Energiesparen

- Stellen Sie das Gerät nicht in der Nähe von Herden, Heizkörpern oder anderen Wärmequellen auf. Wenn die Umgebungstemperatur hoch ist, läuft der Kompressor häufiger und länger, was zu einem höheren Energieverbrauch führt.
- Achten Sie auf eine ausreichende Belüftung am Geräteboden, an den Seiten und an der Rückseite des Geräts. Decken Sie niemals die Lüftungsöffnungen ab.
- Bitte beachten Sie auch die Abstandsmaße im Kapitel „Einbau“.
- Die in der Abbildung gezeigte Anordnung der Schubladen, Einlegeböden und Ablagen bietet die effizienteste Energienutzung und sollte daher so weit wie möglich beibehalten werden. Alle Schubladen und Einlegeböden sollten im Gerät verbleiben, um die Temperatur stabil zu halten und Energie zu sparen.
- Um einen größeren Stauraum zu erhalten (z. B. für große Kühl-/Gefriergüter), können die mittleren Schubladen herausgenommen werden. Die oberen und unteren Schubladen sowie die Einlegeböden sollten bei Bedarf zuletzt herausgenommen werden.
- Ein gleichmäßig gefülltes Kühl-/Gefrierfach trägt zu einer optimalen Energienutzung bei. Vermeiden Sie daher leere oder halbleere Fächer.
- Lassen Sie warme Lebensmittel abkühlen, bevor Sie sie in den Kühl-/Gefrierschrank stellen. Bereits abgekühlte Lebensmittel erhöhen die Energieeffizienz.
- Lassen Sie gefrorene Lebensmittel im Kühlschrank auftauen. Die Kälte der gefrorenen Lebensmittel reduziert den Energieverbrauch im Kühlraum und erhöht somit die Energieeffizienz.
- Öffnen Sie die Tür nur so kurz wie nötig, um den Kälteverlust zu minimieren. Kurzes Öffnen und richtiges Schließen der Tür senkt den Energieverbrauch.
- Wenn Sie die Temperatur nicht kälter als nötig einstellen, tragen Sie zur optimalen Energienutzung bei. Die optimale Temperatur im Kühlschrank beträgt +7°C. Sie sollte so weit vorne wie möglich im oberen Fach des Kühlschranks gemessen werden.
- Die Türdichtungen Ihres Gerätes müssen einwandfrei intakt sein, damit die Türen richtig schließen und der Energieverbrauch nicht unnötig erhöht wird.

BETRIEBSANLEITUNG

Steuerpaneel

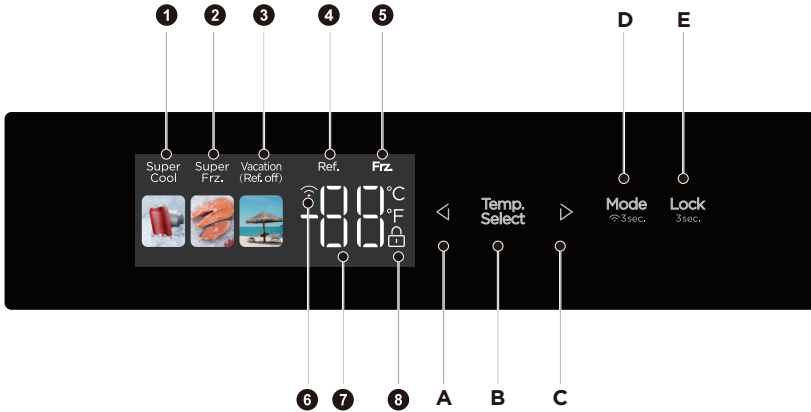

	Anzeige		Schaltfläche
1	Symbol Super Cooling (Superkühlen)	A	Taste Temperature down (Temperatur senken)
2	Symbol Super Freezing (Supergefrieren)	B	Taste zur Auswahl der Temperaturzone (Temperaturzone)
3	Symbol Vacation (Urlaub)	C	Taste Temperature up (Temperatur erhöhen)
4	Temperatur im Kühlfach	D	Taste Mode/network configuration (Modus/Netzwerkconfiguration)
5	Temperatur im Gefrierfach	E	Taste Lock/Unlock (Sperren/Entsperren)
6	Symbol Wireless Network (Drahtloses Netzwerk)		
7	Symbol Temperature display (Temperaturanzeige)		
8	Symbol Lock (Sperren)		

⚠ ACHTUNG

Das tatsächliche Bedienfeld kann sich von Modell zu Modell unterscheiden.
 Das Bedienfeld schaltet sich automatisch aus, um Energie zu sparen.
 Wenn das Bedienfeld beim Reinigen mit den Fingern oder der Haut in Berührung kommt, kann die Tastenfunktion ausgelöst werden.

Lock / unlock (Sperren/Entsperren)

- Drücken Sie im entriegelten Zustand die Taste **Lock**_{3sec} 3 Sekunden lang, um in den Verriegelungszustand  zu gelangen; drücken Sie im verriegelten Zustand die Taste **Lock**_{3sec} 3 Sekunden lang, verschwindet das Verriegelungssymbol und Sie gelangen in den Entriegelungszustand. Alle folgenden Funktionen müssen im entsperren Zustand bedient werden.

Modus Vacation (Urlaub)

- Klicken Sie auf die Taste **Mode**_{3sec} um den Urlaubsmodus zu aktivieren. Das Symbol  leuchtet auf, der Urlaubsmodus wird nach dem Verriegeln des Bedienfelds gestartet.
- Im Urlaubsmodus ist das Kühlfach ausgeschaltet und die Temperatur des Gefrierfachs wird auf -18 °C eingestellt.



Modus Super Cooling (Superkühlen)

- Klicken Sie auf die Taste **Mode**_{3sec} um den Schnellkühlmodus zu aktivieren. Das Symbol  leuchtet auf, der Schnellkühlmodus wird nach dem Verriegeln des Bedienfelds gestartet. Die Schnellkühlung wird für 6 Stunden beendet.



Modus Super Freezing (Supergefrieren)

- Klicken Sie auf die Taste **Mode**_{3sec} um den Schnellgefriermodus zu aktivieren. Das Symbol  leuchtet auf, der Schnellgefriermodus wird nach dem Verriegeln des Bedienfelds gestartet. Das Schnellgefrieren wird für 24 Stunden beendet.

Temperatureinstellung des Kühlfachs

- Klicken Sie auf die Taste **Temp. Select** zur Auswahl der Temperaturzone, die Temperatur im Kühlfach blinkt. Klicken Sie dann auf die Taste  oder  erneut, um die Temperatur einzustellen, und Sie hören einen Piepton. Der Einstellbereich liegt zwischen 2°C und 8°C. Jedes Mal, wenn Sie die Taste anklicken, wird die Temperatur um 1°C verändert. Nach der Einstellung blinkt die Digitalanzeige für 5 Sekunden. Die neue Temperatureinstellung wird nach dem Abschließen des Bedienfelds wirksam.

Temperatureinstellung des Gefrierfachs

- Klicken Sie auf die Taste **Temp. Select** zur Auswahl der Temperaturzone, die Temperatur des Gefrierfachs blinkt, dann klicken Sie auf die Taste  oder  erneut, um die Temperatur einzustellen, und Sie hören einen Piepton. Der Einstellbereich liegt zwischen -16°C und -24°C. Jedes Mal, wenn Sie auf die Taste klicken, wird die Temperatur um 1°C geändert. Nach der Einstellung blinkt die Digitalanzeige 5 Sekunden lang. Die neue Temperatureinstellung wird nach dem Abschließen des Bedienfelds wirksam.

ACHTUNG

Empfohlene Einstellung: Kühlkammer 5°C, Gefrierkammer - 18°C.

Die Schnellgefrierfunktion ist so konzipiert, dass der Nährwert der Lebensmittel im Gefrierschrank erhalten bleibt. Sie kann die Lebensmittel in kürzester Zeit einfrieren. Wenn eine große Menge an Lebensmitteln auf einmal eingefroren werden soll, empfiehlt es sich, die Schnellgefrierfunktion einzuschalten und die Lebensmittel einzulegen. Zu diesem Zeitpunkt wird die Gefriereschwindigkeit des Gefrierfachs erhöht, wodurch die Lebensmittel schnell eingefroren werden können, die Nährstoffe der Lebensmittel effektiv erhalten bleiben und die Lagerung erleichtert wird.

Einstellung des drahtlosen Netzwerks - AP-Konfiguration

- Bitte starten Sie den AP-Modus, bevor Sie sich mit der mobilen App verbinden. Ob im gesperrten oder ungesperrten Zustand, drücken und halten Sie die Modus-Taste **Mode** für 3 Sekunden, um das drahtlose Kühlschrankschrankmodul zu zwingen, in den AP-Modus zu gehen, und dann wird der Temperaturanzeigebereich AP anzeigen; Nachdem das Modul erfolgreich konfiguriert wurde, um den AP-Modus zu betreten, wird es automatisch den AP-Modus verlassen, und der Temperaturanzeigebereich wird zur normalen Temperaturanzeige zurückkehren; Nach der Einstellung des AP-Modus, wenn das Modul nicht erfolgreich für 10 Sekunden konfiguriert wird, wird es zwangsweise den AP-Modus verlassen und die normale Temperaturanzeige wiederherstellen.

Lagerung bei Stromausfall

- Im Falle eines Stromausfalls wird der sofortige Betriebszustand gesperrt und aufrechterhalten, bis er wieder eingeschaltet wird.

Öffnungswarnung und Alarmkontrolle

- Wenn Sie die Kühlschrankschranktüren öffnen, ertönt die Öffnungsmusik. Wenn die Tür nicht innerhalb von zwei Minuten geschlossen wird, ertönt der Summer einmal pro Minute, bis die Tür geschlossen ist. Drücken Sie eine beliebige Taste, um den Signalton abzustellen.

ACHTUNG

Deaktivieren Sie den Türöffnungston: Halten Sie die Kombinationstaste  und  3 Sekunden lang gedrückt, um den Türöffnungston zu deaktivieren oder zu aktivieren (der Ton ist standardmäßig aktiviert).

Deaktivieren Sie den Alarmton beim Öffnen der Tür: Nicht möglich

Fehlercode

- Die folgenden Warnungen, die auf dem Display erscheinen, weisen auf entsprechende Störungen des Kühlschranks hin. Obwohl der Kühlschrank mit den folgenden Fehlern noch eine Kühlfunktion haben kann, sollte der Benutzer einen Wartungsspezialisten für die Wartung kontaktieren, um einen optimalen Betrieb des Geräts zu gewährleisten.

Fehlercode	Beschreibung des Fehlers
E1	Fehler des Temperatursensors der Kühlkammer
E2	Fehler des Temperatursensors des Gefrierfach
E5	Fehler im Erkennungskreis des Abtaufühlers für das Einfrieren
E6	Kommunikationsfehler
E7	Fehler des Umgebungstemperatursensors

Tipps zur Lagerung von Lebensmitteln

Gefrierfach

- Der Gefrierschrank ist für die Lagerung von bei sehr niedrigen Temperaturen gefrorenen Lebensmitteln, für die langfristige Lagerung von Tiefkühlkost und für die Herstellung von Eis bestimmt.
- Verwenden Sie die Ablagen in der Tür des Gefrierschranks nur zum Aufbewahren von Gefriergut, nicht zum Aufbewahren von heißen, zum Einfrieren bestimmten Lebensmitteln.
- Legen Sie frische und gefrorene Lebensmittel nicht nebeneinander. Die gefrorenen Lebensmittel können auftauen.
- Wenn Sie frische Lebensmittel einfrieren (z. B. Fleisch, Fisch oder Hackfleisch), schneiden Sie sie in Teile, die gleichzeitig verwendet werden können.
- Lagerung von Tiefkühlkost: In der Regel sind auf den Verpackungen Hinweise zu finden, die beachtet werden müssen. Sind keine Angaben auf der Verpackung vorhanden, sollten die Lebensmittel nicht länger als drei Monate ab Kaufdatum gelagert werden.
- Achten Sie beim Kauf von Tiefkühlkost darauf, dass diese bei einer geeigneten Temperatur eingefroren wurde und die Verpackung nicht beschädigt ist.
- Gefrorene Lebensmittel sollten in geeigneten Verpackungen aufbewahrt werden, um die Qualität zu erhalten, und so schnell wie möglich wieder in das Gefrierfach gelegt werden.
- Wenn eine Packung Tiefkühlkost Feuchtigkeit oder eine ungewöhnliche Ausbeulung aufweist, ist es wahrscheinlich, dass sie bei der falschen Temperatur gelagert wurde und der Inhalt verdorben ist.
- Die Lagerdauer von Tiefkühlkost hängt von der Raumtemperatur, der Einstellung des Thermostats, der Häufigkeit des Öffnens der Gefrierschrantür, der Art der Lebensmittel und der Dauer des Transports des Produkts vom Geschäft zum Haushalt ab. Befolgen Sie stets die auf der Verpackung aufgedruckten Anweisungen und überschreiten Sie niemals die auf der Verpackung angegebene maximale Lagerzeit.

Kühlfach

- Um Feuchtigkeit und anschließende Eisbildung zu vermeiden, sollten Sie niemals Flüssigkeiten in unverschlossenen Behältern in den Kühlschrank geben. Frost neigt dazu, sich an den kältesten Stellen des Verdampfers zu sammeln. Wenn Sie Flüssigkeiten unverschlossen lagern, müssen sie häufiger abgetaut werden.
- Stellen Sie niemals warme Lebensmittel in den Kühlschrank. Diese sollten zunächst bei Zimmertemperatur abkühlen und dann so platziert werden, dass eine ausreichende Luftzirkulation im Kühlschrank gewährleistet ist.
- Lebensmittel oder Lebensmittelbehälter sollten nicht die Rückwand des Kühlschranks berühren, da sie an der Wand festfrieren könnten. Öffnen Sie die Tür des Kühlschranks nicht regelmäßig.
- Fleisch und sauberer Fisch (in einem Paket oder in Plastikfolie verpackt) können im Kühlschrank aufbewahrt und innerhalb von 1-2 Tagen verbraucht werden.
- Obst und Gemüse ohne Verpackung kann in den für frisches Obst und Gemüse vorgesehenen Teil gelegt werden.

ACHTUNG

Die optimale Temperatureinstellung der einzelnen Fächer hängt von der Umgebungstemperatur ab. Die obere optimale Temperatur basiert auf einer Umgebungstemperatur von 25 °C.

Nr.	Fächer TYP	Ziel-Lagertemperatur. [°C]	Geeignete Lebensmittel
1	Kühlschrank	+2 - +8	Eier, gekochte Lebensmittel, verpackte Lebensmittel, Obst und Gemüse, Milchprodukte, Kuchen, Getränke und andere Lebensmittel sind nicht zum Einfrieren geeignet.
2	(****)* -Gefrierschrank	≤ -18	Meeresfrüchte (Fisch, Garnelen, Schalentiere), Süßwasserprodukte und Fleischprodukte (empfohlen für 3 Monate, je länger die Lagerzeit, desto schlechter der Geschmack und der Nährwert), geeignet für gefrorene frische Lebensmittel.
3	*** -Gefrierschrank	≤ -18	Meeresfrüchte (Fisch, Garnelen, Schalentiere), Süßwasserprodukte und Fleischprodukte (empfohlen für 3 Monate, je länger die Lagerzeit, desto schlechter der Geschmack und der Nährwert), geeignet für gefrorene frische Lebensmittel.
4	** -Gefrierschrank	≤ -12	Meeresfrüchte (Fisch, Garnelen, Schalentiere), Süßwasserprodukte und Fleischprodukte (empfohlen für 3 Monate, je länger die Lagerzeit, desto schlechter der Geschmack und der Nährwert), geeignet für gefrorene frische Lebensmittel.
5	*Gefrierschrank	≤ -6	Meeresfrüchte (Fisch, Garnelen, Schalentiere), Süßwasserprodukte und Fleischprodukte (empfohlen für 3 Monate, je länger die Lagerzeit, desto schlechter der Geschmack und der Nährwert), geeignet für gefrorene frische Lebensmittel.
6	0-Stern	-6 - 0	Frisches Schweinefleisch, Rindfleisch, Fisch, Hühnerfleisch, einige verpackte verarbeitete Lebensmittel usw. (Empfohlener Verzehr innerhalb desselben Tages, vorzugsweise nicht länger als 3 Tage). Teilweise eingekapselte verarbeitete Lebensmittel (nicht einfrierbare Lebensmittel).
7	Chillen	-2 - +3	Frisches/gefrorenes Schweine-, Rind- und Hühnerfleisch, Süßwasserprodukte usw. (7 Tage unter 0°C und über 0°C wird für den Verzehr innerhalb dieses Tages empfohlen, vorzugsweise nicht länger als 2 Tage). Meeresfrüchte (weniger als 0 für 15 Tage, es wird nicht empfohlen, sie über 0°C zu lagern).
8	Frische Lebensmittel	0 - +4	Frisches Schweinefleisch, Rindfleisch, Fisch, Hühnerfleisch, gekochte Lebensmittel usw. (Es wird empfohlen, sie innerhalb desselben Tages zu essen, vorzugsweise nicht länger als 3 Tage)
9	Wein	+5 - +20	Rotwein, Weißwein, Schaumwein usw.

● ACHTUNG

Bitte lagern Sie die verschiedenen Lebensmittel je nach den Fächern oder der angestrebten Lagertemperatur des gekauften Produkts.

EINRICHTUNG UND BETRIEBUNG DER APP

Die MSmarthome App herunterladen

Suchen Sie in einem App-Markt (Google Play Store, Apple App Store) nach „MSmarthome“ und finden Sie die MSmarthome-App. Laden Sie sie herunter und installieren Sie sie auf Ihrem Telefon. Sie können die App auch herunterladen, indem Sie den QR-Code unten scannen.



Registrieren und Einloggen

Öffnen Sie die MSmarthome App und erstellen Sie zunächst ein neues Konto (Sie können sich auch über ein Drittanbieterkonto registrieren). Wenn Sie bereits ein bestehendes Konto haben, melden Sie sich mit diesem Konto an.



Verbinden Sie Ihre Geräte mit MSmarthome

1. Vergewissern Sie sich, dass Ihr Mobiltelefon mit einem drahtlosen Netzwerk verbunden ist. Wenn dies nicht der Fall ist, gehen Sie zu den Einstellungen und aktivieren Sie drahtlose Netzwerke und Bluetooth.
2. Bitte schalten Sie Ihre Geräte ein.
3. Öffnen Sie die MSmarthome App auf Ihrem Telefon.
4. Wenn die Meldung „Smart-Gerät in der Nähe erkannt“ angezeigt wird, klicken Sie zum Hinzufügen darauf.
5. Wenn keine Meldung erscheint, wählen Sie auf der Seite „+“ und wählen Sie Ihr Gerät in der Liste der verfügbaren Geräte in der Nähe aus. Wenn Ihr Gerät nicht aufgelistet ist, fügen Sie es bitte manuell über die Gerätekategorie und das Gerätermodell hinzu.
6. Verbinden Sie Ihr Gerät gemäß den Anweisungen der App mit dem drahtlosen Netzwerk. Wenn die Verbindung fehlschlägt, folgen Sie bitte den Anweisungen der App, um mit dem Vorgang fortzufahren.

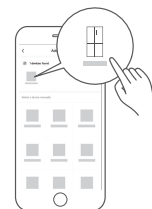

HINWEIS

1. Vergewissern Sie sich, dass Ihre Geräte eingeschaltet sind.
2. Halten Sie Ihr Mobiltelefon nahe genug an Ihrem Gerät, wenn Sie es mit dem Netz verbinden.
3. Verbinden Sie Ihr Mobiltelefon mit dem drahtlosen Netzwerk zu Hause, und vergewissern Sie sich, dass Sie das Passwort des drahtlosen Netzwerks kennen.
4. Prüfen Sie, ob Ihr WLAN-Router das 2,4-GHz-Band unterstützt, und schalten Sie ihn ein. Wenn Sie nicht sicher sind, ob der Router das 2,4-GHz-Band unterstützt, wenden Sie sich bitte an den Hersteller des Routers.
5. Das Gerät kann keine Verbindung zu einem drahtlosen Netzwerk herstellen, das eine Authentifizierung erfordert. Dieses Problem tritt normalerweise in öffentlichen Bereichen wie Hotels, Restaurants usw. auf. Bitte stellen Sie eine Verbindung zu einem drahtlosen Netzwerk her, das keine Authentifizierung erfordert.
6. Schalten Sie die Funktion WLAN+ (Android) oder WLAN-Assistent (iOS) Ihres Mobiltelefons aus, wenn Sie Ihr Gerät mit dem Netzwerk verbinden.
7. Falls Ihr Gerät bereits mit einem drahtlosen Netzwerk verbunden war, aber erneut verbunden werden muss, klicken Sie bitte auf der Startseite der App auf „+“ und fügen Sie Ihr Gerät gemäß den Anweisungen in der App über die Gerätekategorie und das Modell erneut hinzu.

REINIGUNG UND WARTUNG

Entfrostern

- Der Kühlschrank ist nach dem Luftkühlungsprinzip aufgebaut und verfügt daher über eine automatische Abtaufunktion. Frost, der sich durch den Wechsel der Jahreszeit oder der Temperatur gebildet hat, kann auch manuell entfernt werden, indem das Gerät von der Stromversorgung getrennt oder mit einem trockenen Handtuch abgewischt wird.

Reinigung des Türfachs

- Entsprechend dem Richtungspfeil in der Abbildung unten drücken Sie das Tablett mit beiden Händen zusammen und schieben es nach oben, dann können Sie es herausnehmen.
- Nach dem Waschen des herausgenommenen Tablett können Sie dessen Einbauhöhe nach Ihren Wünschen einstellen.

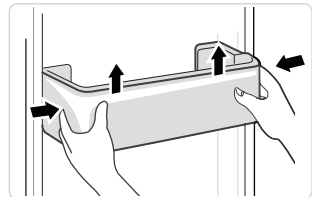

Reinigung der Glasablage

- Da der innerste Teil der Kühlschrankauskleidung, an dem die Einlegeböden anliegen, eine Rücklaufsperr hat, müssen Sie die Einlegeböden nach oben anheben, dann können Sie sie herausnehmen.
- Stellen Sie die Einlegeböden je nach Bedarf ein oder reinigen Sie sie.

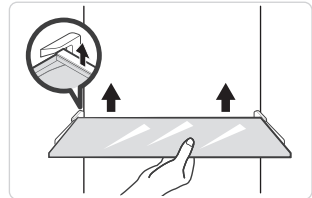

Reinigung der Gemüseschublade

1. Nehmen Sie den Inhalt der Schublade heraus. Halten Sie den Griff der Gemüseschublade fest und ziehen Sie sie vollständig bis zum Anschlag heraus.
2. Heben Sie die Gemüseschublade an und ziehen Sie sie heraus.

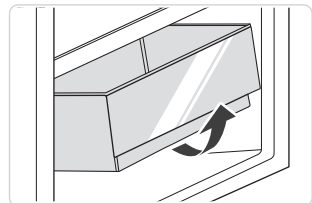

⚠ ACHTUNG

Zur Reinigung werden weiche Handtücher oder Schwämme empfohlen, die in Wasser und nicht ätzende neutrale Reinigungsmittel getaucht sind. Das Gefriergerät sollte abschließend mit sauberem Wasser und einem trockenen Tuch gereinigt werden. Öffnen Sie die Tür zum natürlichen Trocknen, bevor Sie das Gerät wieder einschalten. Verwenden Sie keine harten Bürsten, Stahlkugeln, Drahtbürsten, Scheuermittel wie Zahnpasta, organische Lösungsmittel (wie Alkohol, Aceton, Bananenöl usw.), kochendes Wasser, Säuren oder Laugen zur Reinigung des Kühlschranks, da dies die Oberfläche und das Innere des Kühlschranks beschädigen kann.

FEHLERBEHEBUNG

Die folgenden einfachen Probleme können vom Benutzer selbst behoben werden. Bitte wenden Sie sich an den Kundendienst, wenn die Probleme nicht gelöst werden können.

Problem	Möglicher Grund
DE Fehlgeschlagene Operation	<ul style="list-style-type: none"> Überprüfen Sie, ob das Gerät eingeschaltet ist oder ob der Stecker in gutem Kontakt ist
	<ul style="list-style-type: none"> Prüfen Sie, ob die Spannung zu niedrig ist
	<ul style="list-style-type: none"> Prüfen Sie, ob ein Stromausfall vorliegt oder Teilstromkreise ausgelöst haben
Geruch	<ul style="list-style-type: none"> Geruchsintensive Lebensmittel müssen fest verpackt sein
	<ul style="list-style-type: none"> Prüfen Sie, ob verdorbene Lebensmittel vorhanden sind
	<ul style="list-style-type: none"> Reinigen Sie das Innere des Kühlschranks
Langfristiger Betrieb des Kompressors	<ul style="list-style-type: none"> Ein langer Betrieb des Kühlschranks ist im Sommer normal
	<ul style="list-style-type: none"> wenn die Umgebungstemperatur hoch ist Es ist nicht empfehlenswert, zu viele Lebensmittel gleichzeitig im Gerät zu haben
	<ul style="list-style-type: none"> Lebensmittel müssen abkühlen, bevor sie in das Gerät gegeben werden
Licht leuchtet nicht	<ul style="list-style-type: none"> Prüfen Sie, ob der Kühlschrank an die Stromversorgung angeschlossen ist und ob das Leuchtmittel beschädigt ist
	<ul style="list-style-type: none"> Lassen Sie die Leuchte durch einen Fachmann austauschen
Die Tür lässt sich nicht richtig schließen	<ul style="list-style-type: none"> Die Tür steckt in der Lebensmittelverpackung und zu viel Essen ist platziert.
	<ul style="list-style-type: none"> Der Kühlschrank ist gekippt.
Laute Geräusche	<ul style="list-style-type: none"> Prüfen Sie, ob der Boden eben ist und ob der Kühlschrank stabil steht
	<ul style="list-style-type: none"> Prüfen Sie, ob das Zubehör an den richtigen Stellen angebracht ist

Problem	Möglicher Grund
Türdichtung ist nicht dicht	<ul style="list-style-type: none"> • Fremdkörper auf der Türdichtung entfernen • Erhitzen Sie die Türdichtung und kühlen Sie sie dann zur Wiederherstellung ab (oder blasen Sie sie mit einem elektrischen Fön aus oder verwenden Sie ein heißes Handtuch zum Erhitzen)
Wasserwanne läuft über	<ul style="list-style-type: none"> • Es befinden sich zu viele Lebensmittel in der Kammer oder die gelagerten Lebensmittel enthalten zu viel Wasser, was zu einem starken Auftauen führt. • Die Türen sind nicht richtig geschlossen, was zu Vereisung durch Lufteintritt und erhöhter Wasserbildung durch Abtauen führt
Heißes Gehäuse	<ul style="list-style-type: none"> • Der eingebaute Kondensator leitet Wärme durch das Gehäuse ab, und es ist normal, dass sich das Gehäuse erwärmt, wenn die Umgebungstemperatur hoch ist, zu viel Nahrung gelagert wird oder der Kompressor abgeschaltet ist, was eine gute Belüftung zur Erleichterung der Wärmeableitung bietet.
Oberflächenkondensation	<ul style="list-style-type: none"> • Kondenswasserbildung an der Außenfläche und den Türdichtungen des Kühlschranks ist normal, wenn die Umgebungsfeuchtigkeit zu hoch ist. Wischen Sie das Kondensat einfach mit einem sauberen Handtuch ab.

CE

Midea erklärt hiermit, dass das Gerät mit MSmartHome-Funktionalität die grundlegenden Anforderungen und andere relevante Bestimmungen der Richtlinie 2014/53/EU erfüllt. Eine ausführliche RED Konformitätserklärung finden Sie online unter www.midea.com unter den zusätzlichen Dokumenten auf der Produktseite für Ihr Gerät.



2,4-GHz-Band: max. 100 mW.

5-GHz-Band: max. 100 mW.

ANHANG

Speziell für neue europäische Norm

Die in der folgenden Tabelle aufgeführten Teile können über den Servicekanal bezogen werden

Bestelltes Teil	Bereitgestellt von	Erforderliche Mindestzeit für die Bereitstellung
Thermostate	Professionelles Wartungspersonal	Mindestens 7 Jahre nach Markteinführung des letzten Modells
Temperatursensoren	Professionelles Wartungspersonal	Mindestens 7 Jahre nach Markteinführung des letzten Modells
Gedruckte Leiterplatten	Professionelles Wartungspersonal	Mindestens 7 Jahre nach Markteinführung des letzten Modells
Lichtquellen	Professionelles Wartungspersonal	Mindestens 7 Jahre nach Markteinführung des letzten Modells
Türklinken	Professionelle Reparateure und Endverbraucher	Mindestens 7 Jahre nach Markteinführung des letzten Modells
Türscharniere	Professionelle Reparateure und Endverbraucher	Mindestens 7 Jahre nach Markteinführung des letzten Modells
Tabletts	Professionelle Reparateure und Endverbraucher	Mindestens 7 Jahre nach Markteinführung des letzten Modells
Körbe	Professionelle Reparateure und Endverbraucher	Mindestens 7 Jahre nach Markteinführung des letzten Modells
Türdichtungen	Professionelle Reparateure und Endverbraucher	Mindestens 10 Jahre nach Markteinführung des letzten Modells

DE

Lieber Kunde

1. Wenn Sie das Produkt zurückgeben oder ersetzen möchten, wenden Sie sich bitte an das Geschäft, in dem Sie es gekauft haben.

(Denken Sie daran, die Kaufrechnung mitzubringen)

2. Wenn Ihr Produkt kaputt geht und repariert werden muss, wenden Sie sich bitte an den Kundendienst.

🔔 ACHTUNG

Die Modellinformationen in der Produktdatenbank sowie die Modellkennung können über einen Weblink abgerufen werden, der über einen QR-Code (falls vorhanden) auf dem Energieeffizienzlabel des Produkts gescannt wird.

Weitere Informationen über die Energieeffizienz des Geräts finden Sie unter <https://ec.europa.eu> und suchen Sie nach dem Modellnamen.

Die Modellbezeichnung finden Sie auf dem Typenschild des Geräts.

Kälteste Zone im Kühlschrank

OPTIONAL: OK-Temperaturanzeige

- Die OK-Temperaturanzeige kann verwendet werden, um Temperaturen unter +4°C festzustellen. Reduzieren Sie die Temperatur schrittweise, wenn das Zeichen nicht „OK“ anzeigt.

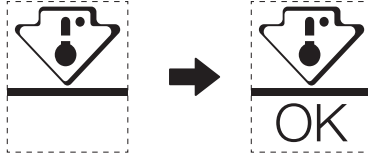

- Um die Temperatur in diesem Bereich zu gewährleisten, sollten Sie die Position der Ablage nicht verändern. Bei Kühlschränken mit Umluft (mit Gebläse oder No-Frost-Modellen) wird das Symbol der kältesten Zone nicht angezeigt, da die Temperatur im Inneren gleichmäßig ist.

Einstellung der Temperaturanzeige

- Damit Sie Ihren Kühlschrank gut einstellen können, ist er mit einer Temperaturanzeige ausgestattet, die die durchschnittliche Temperatur in der kältesten Zone überwacht.
- **WARNUNG:** Diese Anzeige ist nur für Ihren Kühlschrank bestimmt. Verwenden Sie sie nicht in einem anderen Kühlschrank (die kälteste Zone ist nicht dieselbe) oder für andere Zwecke.

Kontrolle der Temperatur in der kältesten Zone

- Mit der Temperaturanzeige können Sie regelmäßig überprüfen, ob die Temperatur in der kältesten Zone korrekt ist. Die Innentemperatur des Kühlschranks hängt nämlich von mehreren Faktoren ab, z. B. von der Umgebungstemperatur des Raums, der Menge der gelagerten Lebensmittel und der Häufigkeit des Öffnens der Tür. Berücksichtigen Sie diese Faktoren bei der Einstellung des Geräts.
- Wenn die Anzeige „OK“ anzeigt, bedeutet dies, dass Ihr Thermostat gut eingestellt ist und die Innentemperatur stimmt.
- Wenn die Temperaturanzeige WEISS wird, bedeutet dies, dass die Temperatur zu hoch ist; erhöhen Sie in diesem Fall die Temperatureinstellung des Kühlschranks und warten Sie 12 Stunden, bevor Sie eine neue Sichtprüfung der Anzeige durchführen. Wenn frische Lebensmittel eingefüllt wurden oder die Tür offen gelassen wurde, kann die Temperaturanzeige nach einer Weile WEISS werden.

LETTERA DI RINGRAZIAMENTO

Vi ringraziamo per aver scelto Midea! Prima di utilizzare il tuo nuovo prodotto Midea, leggere attentamente questo Manuale per saper utilizzare le funzionalità del tuo nuovo apparecchio in maniera sicura e conoscere i pregi tecnici che offre.

CONTENUTI

LETTERA DI RINGRAZIAMENTO	01
SPECIFICHE	02
PANORAMICA DEL PRODOTTO	03
INSTALLAZIONE DEL PRODOTTO	04
ISTRUZIONI PER L'USO	08
CONFIGURAZIONE E FUNZIONAMENTO DELL'APP	13
PULIZIA E MANUTENZIONE	15
RISOLUZIONE PROBLEMI	16
APPENDICE	19

SPECIFICHE

IT

Modello di prodotto	MDRS791MIE
Tensione nominale/Frequenza	220-240V~/50Hz
Corrente nominale	1.9A
Volume totale	592L
Volume scomparto alimenti freschi	379L
Volume di conservazione degli alimenti congelati	213L
Tempo di aumento della temperatura	7h
Capacità di congelamento	12 kg/24 ore
Dimensioni complessive (L x P x A)	910x698x1775mm

Modello di prodotto	MDRS791MIC
Tensione nominale/Frequenza	220-240V~/50Hz
Corrente nominale	1.9A
Volume totale	592L
Volume scomparto alimenti freschi	379L
Volume di conservazione degli alimenti congelati	213L
Tempo di aumento della temperatura	9h
Capacità di congelamento	12 kg/24 ore
Dimensioni complessive (L x P x A)	910x698x1775mm



MSmartHome

Modello del Modulo di Rete Wireless	MWB-S-WB01
Standard	IEEE 802.11b/g/n
Tipo di antenna	Antenna PCB stampata
Banda di frequenza	2400-2483,5 MHz
Temperatura di operazione	0 °C - 85 °C /32 °C - 185 °C Umidità di funzionamento: 10% - 85%
Potenza d'ingresso	DC5V/500mA Potenza massima di trasmissione: <20 dBm

PANORAMICA DEL PRODOTTO

Nomi dei componenti

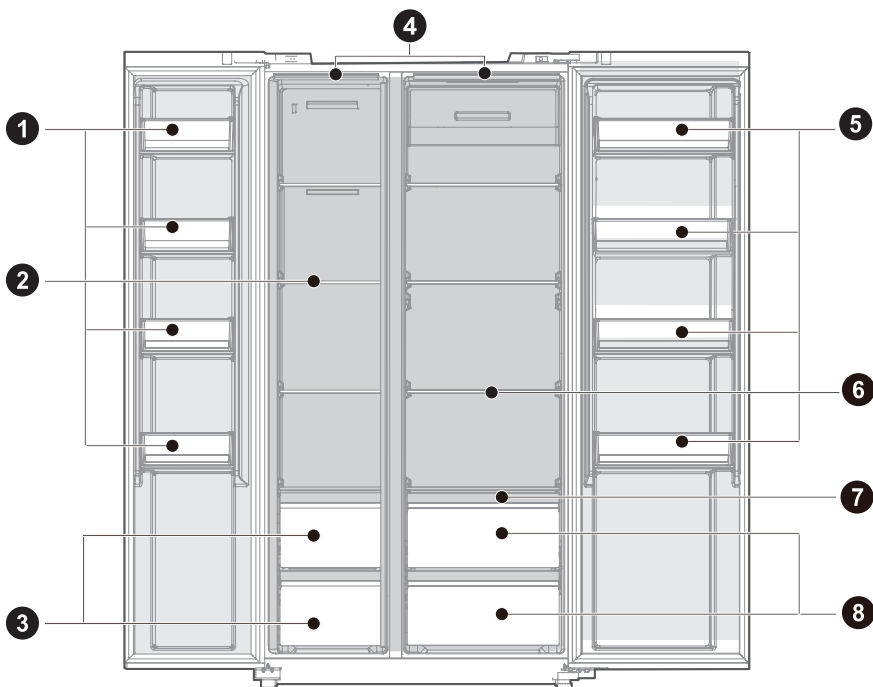

- | | | | |
|---|-----------------------|---|---------------------------------|
| 1 | Vassoio porta | 5 | Vassoio porta |
| 2 | Ripiano in vetro | 6 | Ripiano in vetro |
| 3 | Cella di congelamento | 7 | Ripiano di controllo di umidità |
| 4 | Luce a LED | 8 | Scatola di freschezza |

● ATTENZIONE

L'immagine sopra è solo per riferimento. La configurazione attuale dipenderà dal prodotto fisico o dalla dichiarazione del distributore.

INSTALLAZIONE DEL PRODOTTO

Istruzioni di Installazione

Per apparecchi frigoriferi con classe climatica

- Secondo la classe climatica, questo apparecchio di refrigerazione è destinato all'utilizzo a temperature ambiente come specificato nella tabella seguente.
- La classe climatica è presente sulla piastrina di specifiche tecniche. Il prodotto potrebbe non funzionare in modo corretto a temperature al di fuori dell'intervallo specifico.
- Lei può trovare la classe climatica sull'etichetta del prodotto

Intervallo di temperatura effettivo

- Il prodotto è progettato per funzionare normalmente nell'intervallo di temperatura specificato dalla sua valutazione di classe.

Classe	Simbolo	Gamma di temperatura ambiente °C	
		IEC 62552 (ISO 15502)	Certificazione ISO 8561
Temperato esteso	SN	Da + 10 a + 32	Da + 10 a + 32
Temperato	N	Da + 16 a + 32	Da + 16 a + 32
Subtropicale	ST	Da + 16 a + 38	Da + 18 a + 38
Tropicale	T	Da + 16 a + 43	Da + 18 a + 43

Dimensioni e Spazio Libero

- Uno spazio troppo piccolo dagli elementi adiacenti potrebbe comportare la degradazione della capacità di congelamento e l'aumento dei costi dell'elettricità. Lasciare oltre 100 mm di spazio da ogni parete adiacente durante l'installazione dell'apparecchio.

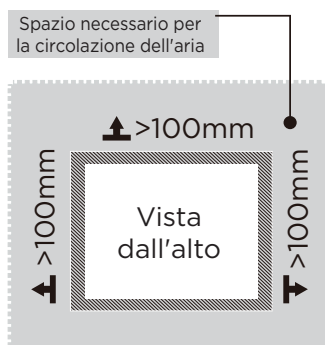
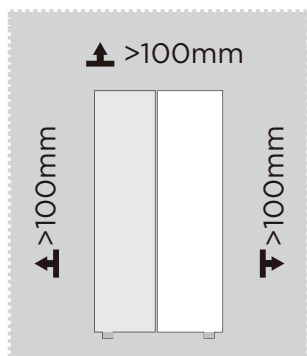

ATTENZIONE

L'immagine sopra è solo per riferimento. La configurazione attuale dipenderà dal prodotto fisico o dalla dichiarazione del distributore.

Diagramma del requisito di spazio (quando la porta è aperta e quando la porta è chiusa)

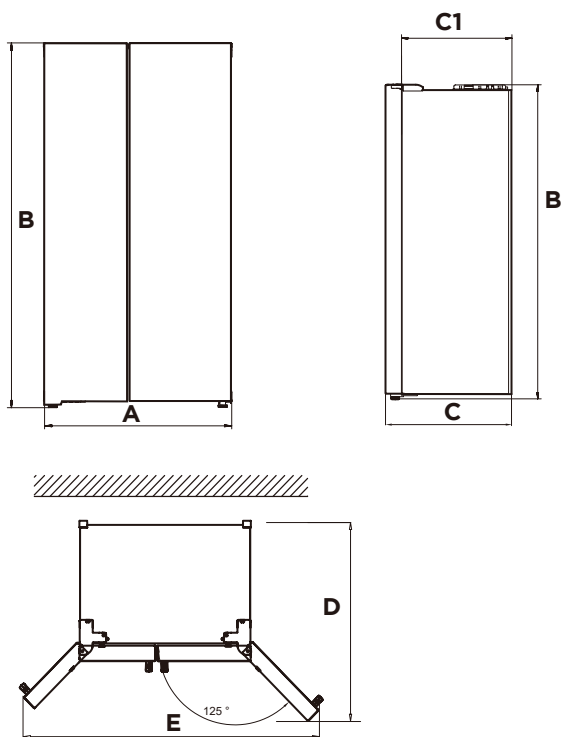

IT

Larghezza	Altezza Complessiva	Profondità	Senza porta	Profondità apertura porte 125°	Larghezza Apertura porte 125°
A	B	C	C1	D	E
910	1775	698	610	1010	1470

Nota bene: Tutte le dimensioni in mm

Piedini di livellamento

Per evitare vibrazioni, l'unità deve essere livellata.

Se necessario, regolare le viti di livellamento per compensare il pavimento irregolare.

Il lato anteriore dovrebbe essere leggermente più alto rispetto al lato posteriore per aiutare nella chiusura della porta.

Le viti di livellamento possono essere girate facilmente ribaltando leggermente il gabinetto.

Ruotare le viti di livellamento in senso antiorario ↺ per sollevare l'unità, in senso orario ↻ per abbassarla.

IT

Porte livellanti

Se le porte non sono alla stessa altezza, si può regolare la porta con una chiave.

A- Per sollevare la porta, ruotare il dado (1) in senso antiorario.

B- Per abbassare la porta, ruotare il dado (1) in senso orario.

C- Quando la porta è allineata correttamente, fissarla con il dado (2).

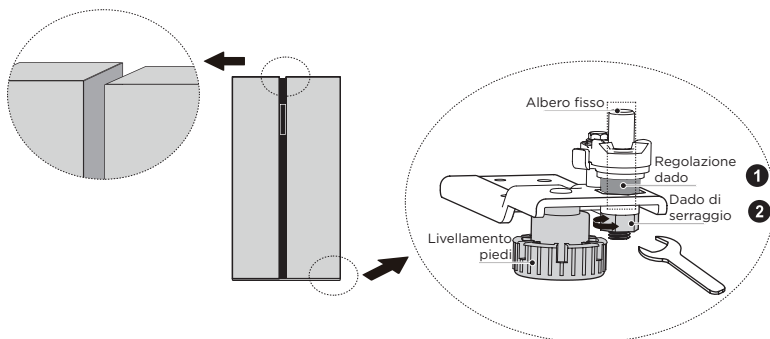

Spostamento dell'apparecchio

1. Rimuovere tutto l'alimento dall'interno dell'apparecchio.
2. Estrarre la spina di alimentazione, inserirla e fissarla nel gancio della spina di alimentazione sulla parte posteriore o sulla parte superiore dell'apparecchio.
3. Parti di nastro come ripiani e maniglia della porta per evitare la caduta durante lo spostamento dell'apparecchio.
4. Spostare attentamente l'apparecchio con più di due persone. Durante il trasporto dell'apparecchio su una lunga distanza, tenerlo in posizione verticale.
5. Dopo l'installazione dell'apparecchio, collegare la spina di alimentazione a una presa d'uscita per accendere l'apparecchio.

⚠ ATTENZIONE

Precauzioni prima dell'operazione:

Prima di apportare modifiche, si deve scollegare il frigorifero dall'alimentazione.

Si devono prendere le precauzioni per prevenire eventuali lesioni personali.

Cambiare la luce

- Qualsiasi sostituzione o manutenzione delle lampade LED deve essere effettuata dal produttore, dal suo agente di servizio o da una persona qualificata simile.

ATTENZIONE

Questo prodotto contiene due luci di classe di efficienza energetica (G).

Collegare l'apparecchio

Dopo l'installazione dell'apparecchio, collegare la spina di alimentazione a una presa di corrente.

ATTENZIONE

Dopo aver collegato il cavo di alimentazione (o la spina) alla presa, aspettare per 2 o 3 ore prima di mettere gli alimenti nell'apparecchio. Se metti l'alimento prima che l'apparecchio si sia raffreddato completamente, l'alimento potrebbe deteriorarsi.

Consigli per il risparmio energetico

- Non posizionare l'apparecchio vicino a fornelli, radiatori o altre fonti di calore. Se la temperatura ambiente è elevata, il compressore funzionerà più frequentemente e più a lungo, con conseguente aumento del consumo di energia.
- Assicurarvi che vi sia sufficiente ventilazione alla base, ai lati e sul retro dell'apparecchio. Non coprire mai le aperture di ventilazione.
- Osservare anche le misure di distanza indicate nel capitolo "Installazione".
- La disposizione di cassetti, ripiani e mensole come mostrato nell'illustrazione permette di usare l'apparecchio in modo più efficiente per risparmiare l'energia e quindi la disposizione deve essere mantenuta così il più possibile. Tutti i cassetti e i ripiani devono rimanere nell'apparecchio per mantenere stabile la temperatura e risparmiare energia.
- Per ottenere uno spazio di conservazione più ampio (ad esempio in caso di grandi prodotti refrigerati / congelati), i cassetti centrali possono essere rimossi. I cassetti e i ripiani superiori e inferiori devono essere rimossi per ultimi, se necessario.
- Uno scomparto frigorifero/congelatore riempito in modo uniforme contribuisce a un consumo ottimale di energia. Pertanto, evitare scomparti vuoti o semivuoti.
- Lasciare raffreddare il cibo caldo prima di metterlo in frigorifero / congelatore. Il cibo raffreddato contribuisce all'efficienza energetica.
- Lasciare scongelare gli alimenti congelati in frigorifero. La freddezza del cibo congelato riduce il consumo di energia nella camera frigorifera e quindi contribuisce all'efficienza energetica.
- Aprire la porta solo per un breve periodo necessario per ridurre al minimo la dispersione del freddo. Aprire brevemente la porta e chiuderla correttamente riduce il consumo di energia.
- L'impostazione della temperatura non più fredda del necessario contribuisce a un consumo ottimale di energia. La temperatura ottimale per il frigorifero è +7°C. Misurare la temperatura il più avanti possibile nello scomparto superiore.
- Le guarnizioni delle porte dell'apparecchio devono essere perfettamente intatte in modo che le porte si chiudano correttamente e il consumo di energia non aumenti inutilmente.

ISTRUZIONI PER L'USO

Pannello di controllo

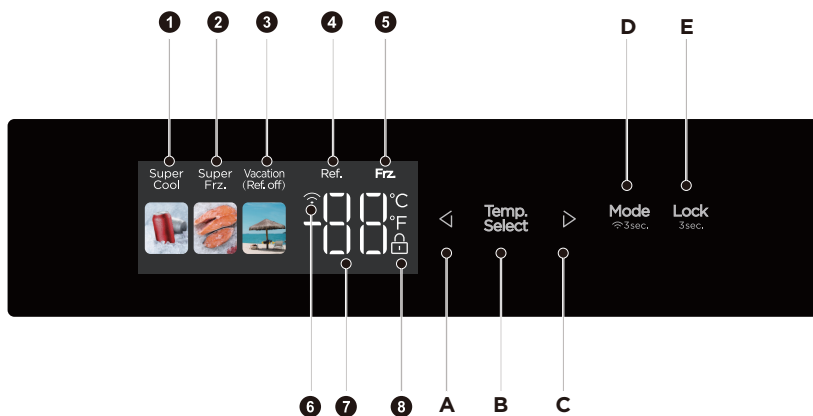



	Display		Pulsante
1	Icona Super Cooling (Super Raffreddamento)	A	Pulsante Temperature down (Abbassamento della temperatura)
2	Icona Super Freezing (Super Congelamento)	B	Pulsante Temperature zone selection (Selezione della zona di temperatura)
3	Icona Vacation (Vacanze)	C	Pulsante Temperature up (Aumento della temperatura)
4	Temperatura della cella di raffreddamento	D	Pulsante Mode/network configuration (Configurazione della modalità/rete)
5	Temperatura della cella di congelamento	E	Pulsante Lock/Unlock (Blocco/Sblocco)
6	Icona Wireless Network (Rete Wireless)		
7	Icona Temperature display (Visualizzazione della temperatura)		
8	Icona Lock (Blocco)		



● ATTENZIONE

Il pannello di controllo effettivo potrebbe essere diverso da modello a modello. Il pannello di controllo si spegnerà automaticamente per il risparmio energetico. Durante la pulizia del pannello di controllo, se il tuo dito o la tua pelle entra in contatto con esso, il pulsante relativo può attivare.



Lock /Unlock (Blocca/Sblocca)

- Nello stato sbloccato, premere a lungo il pulsante  ^{Lock}_{3sec} per 3 secondi per attivare il blocco; Nello stato bloccato, premere a lungo il pulsante  per 3 secondi, l'icona del lucchetto ^{Lock}_{3sec} scomparirà e si attiva lo sblocco. Tutte le seguenti funzioni devono essere utilizzate nello stato sbloccato.



Modalità Vacation (Vacanze)

- Fare clic sul pulsante  ^{Mode}_{3sec} per accedere alla modalità vacation (vacanza). L'icona  si illumina, la Modalità Vacanza si attiva dopo aver bloccato il pannello di controllo.
- In modalità vacation (vacanza), la cella di raffreddamento viene spenta, l'area di visualizzazione della temperatura visualizza “-”, e la temperatura della cella di congelamento è impostata su -18 °C.



Modalità Super Cooling (Super Raffreddamento)

- Fare clic sul pulsante  ^{Mode}_{3sec} per accedere alla Modalità di Raffreddamento Rapido. L'icona  si illumina, la Modalità di Raffreddamento Rapido si attiva dopo che il pannello di controllo viene bloccato. La Modalità di Raffreddamento Rapido si disattiva dopo 6 ore.



Modalità Super Freezing (Super Congelamento)

- Fare clic sul pulsante  ^{Mode}_{3sec} per accedere alla Modalità di Congelamento Rapido. L'icona  si illumina, la Modalità di Congelamento Rapido si attiva dopo aver bloccato il pannello di controllo. La Modalità di Congelamento Rapido si disattiva dopo 24 ore.

Impostazione della temperatura della cella di raffreddamento

- Fare clic sul pulsante di selezione della zona di temperatura ^{Temp.}_{Select} e la temperatura della cella di raffreddamento lampeggia. Quindi fare clic sul pulsante  o  di nuovo per modificare la temperatura e si sentirà un segnale acustico. L'intervallo di impostazione è compreso tra 2°C e 8°C. Con ogni clic sul pulsante, la temperatura viene modificata di 1°C. A seguito della regolazione, il tubo nixie lampeggerà per 5 secondi. La nuova impostazione della temperatura avrà effetto dopo il blocco del pannello di controllo.

Impostazione della temperatura della cella di congelamento

- Fare clic sul pulsante di selezione della zona di temperatura ^{Temp.}_{Select}, la temperatura della cella di congelamento lampeggerà. Quindi fare clic sul pulsante  o  di nuovo per modificare la temperatura e si sentirà un “bip”. L'intervallo di impostazione è compreso tra -16 °C e -24 °C. Con ogni clic sul pulsante, la temperatura viene modificata di 1°C. A seguito della regolazione, il tubo nixie lampeggerà per 5 secondi. La nuova impostazione della temperatura avrà effetto dopo il blocco del pannello di controllo.

ATTENZIONE

Impostazione raccomandata: Camera refrigerata 5°C, camera di congelamento -18 °C.

La funzione di congelamento rapido è progettata per mantenere il valore nutrizionale del cibo nel congelatore. Può congelare il cibo nel più breve tempo possibile. Se una elevata quantità di cibo viene congelata contemporaneamente, si consiglia all'utente di attivare la funzione di congelamento rapido e poi inserire il cibo. In questo momento, viene aumentata la velocità di congelamento della camera di congelamento, che può congelare rapidamente il cibo, bloccare efficacemente la nutrizione del cibo e facilitare la conservazione.

Impostazione rete wireless - Configurazione AP

- Avviare la Modalità AP prima di connetterti all'App mobile. Sia nello stato bloccato che sbloccato, tenere premuto il pulsante di modalità **Mode** per 3 secondi per forzare l'attivazione della Modalità AP del modulo wireless del frigorifero, quindi l'area di visualizzazione della temperatura visualizzerà AP; Dopo che il modulo è stato configurato correttamente per entrare nella modalità AP, può uscire automaticamente dalla modalità AP, e l'area di visualizzazione di temperatura tornerà alla condizione normale della visualizzazione di temperatura; Dopo aver impostato la Modalità AP, se il modulo non è configurato correttamente per 10 secondi, uscirà forzatamente dalla Modalità AP e ripristinerà la condizione normale di visualizzazione della temperatura.

IT

Conservazione degli alimenti in caso di interruzione di corrente

- In caso di interruzione di corrente, lo stato di funzionamento istantaneo verrà bloccato e mantenuto fino alla rieletrificazione.

Avviso ed allarme sull'apertura della porta

- quando si aprono le porte del frigorifero, viene riprodotta la musica di apertura. Se la porta non viene chiusa entro due minuti, il cicalino suonerà una volta al minuto fino alla chiusura della porta. Premere il pulsante qualsiasi per interrompere l'allarme del cicalino.

ATTENZIONE

Disattivare il tono di apertura della porta: Tenere premuto il pulsante di combinazione  e  per 3 secondi per disabilitare o abilitare il suono di apertura della porta (il suono è abilitato per impostazione predefinita).

Disattivare il suono dell'allarme di apertura della porta: Non è possibile

Codice di errore

- Le seguenti avvertenze che compaiono sul display indicano i corrispondenti guasti del frigorifero. Sebbene il frigorifero possa ancora avere la funzione di conservazione a freddo con i seguenti guasti, l'utente deve contattare uno specialista della manutenzione per la manutenzione, in modo da garantire un funzionamento ottimale dell'apparecchio.

Codice di errore	Descrizione dell'errore
E1	Guasto al sensore di temperatura della camera refrigerata
E2	Guasto al sensore di temperatura della camera di congelamento
E5	Errore del circuito di rilevamento del sensore di sbrinamento di congelamento
E6	Errore di comunicazione
E7	Guasto al sensore di temperatura dell'ambiente

Consigli per conservare gli alimenti

Scomparto congelatore

- Il congelatore è destinato alla conservazione degli alimenti congelati a temperatura molto bassa, alla conservazione a lungo termine degli alimenti congelati e alla produzione di ghiaccio.
- Utilizzare solo i ripiani nella porta del congelatore per conservare gli alimenti congelati, non per conservare gli alimenti caldi destinati al congelamento.
- Non mettere gli alimenti freschi vicino agli alimenti congelati. Gli alimenti congelati possono scongelarsi.
- Per il congelamento degli alimenti freschi (come carne, pesce o carne tritata), tagliarli in parti che possono essere utilizzate allo stesso tempo.
- Conservazione degli alimenti congelati: le istruzioni sono solitamente riportate sulle confezioni, che devono essere seguite. Se non ci sono informazioni sulla confezione, non conservare gli alimenti per più di tre mesi dalla data di acquisto.
- Quando si acquista alimenti congelati, assicurarsi che siano stati congelati ad una temperatura adeguata e che la confezione non sia danneggiata.
- Gli alimenti congelati devono essere conservati in confezioni adeguate a mantenere la qualità e devono essere rimessi al più presto nel vano congelatore.
- Se in una confezione degli alimenti congelati è presente l'umidità o il rigonfiamento anomalo, è probabile che siano stati conservati alla temperatura sbagliata e il contenuto sia rovinato.
- Il periodo di conservazione degli alimenti congelati dipende dalla temperatura ambiente, dall'impostazione del termostato, dalla frequenza di apertura della porta del congelatore, dal tipo dell'alimento e dal tempo di trasporto del prodotto dal negozio alla casa. Seguire sempre le istruzioni stampate sulla confezione e non superare mai il periodo massimo di conservazione indicato sulla confezione.

Cella di raffreddamento

- Per ridurre l'umidità e il conseguente accumulo di ghiaccio, non mettere mai liquido in frigorifero in contenitori non sigillati. Il ghiaccio è possibile concentrarsi nelle parti più fredde dell'evaporatore. La conservazione di liquidi scoperti comporta una necessità più frequente di scongelamento.
- Non mettere mai gli alimenti caldi in frigorifero. Questi devono raffreddarsi prima a temperatura ambiente e poi essere posti per garantire un'adeguata circolazione dell'aria nel frigorifero.
- Gli alimenti o i contenitori per alimenti non devono toccare la parete posteriore del frigorifero perché potrebbero congelarsi alla parete. Non mantenere aperte regolarmente la porta del frigorifero.
- La carne e il pesce pulito (confezionato in un pacchetto o in un foglio di plastica) possono essere messi in frigorifero e utilizzati in 1-2 giorni.
- La frutta e le verdure senza confezione possono essere inserite nella parte designata per frutta e verdura fresche.

ATTENZIONE

Impostazione della temperatura ottimale per ogni compartimento dipende dalla temperatura ambiente. Al di sopra della temperatura ottimale si basa sulla temperatura ambiente di 25 °C.

N.	TIPO DI compartimenti	Temperatura di conservazione dell'obiettivo. [°C]	Alimenti adeguati
1	Frigorifero	+2 - +8	Uova, cibi cotti, alimenti confezionati, frutta e verdura, latticini, torte, bevande e altri alimenti non sono adatti per il congelamento.
2	(***)*-Congelatore	≤-18	Frutti di mare (pesce, gamberi, crostacei), prodotti acquatici d'acqua dolce e prodotti a base di carne (consigliati per 3 mesi, più lungo è il periodo di conservazione, peggiore è il gusto e la nutrizione), adatti per alimenti freschi congelati.
3	***-Congelatore	≤-18	Frutti di mare (pesce, gamberi, crostacei), prodotti acquatici d'acqua dolce e prodotti a base di carne (consigliati per 3 mesi, più lungo è il periodo di conservazione, peggiore è il gusto e la nutrizione), adatti per alimenti freschi congelati.
4	**-Congelatore	≤-12	Frutti di mare (pesce, gamberi, crostacei), prodotti acquatici d'acqua dolce e prodotti a base di carne (consigliati per 3 mesi, più lungo è il periodo di conservazione, peggiore è il gusto e la nutrizione), adatti per alimenti freschi congelati.
5	*-Congelatore	≤-6	Frutti di mare (pesce, gamberi, crostacei), prodotti acquatici d'acqua dolce e prodotti a base di carne (consigliati per 3 mesi, più lungo è il periodo di conservazione, peggiore è il gusto e la nutrizione), adatti per alimenti freschi congelati.
6	0-stelle	-6 - 0	Freschi carne, manzo, pesce, pollo, alcuni alimenti confezionati, ecc. (consigliato da mangiare entro lo stesso giorno, preferibilmente non più di 3 giorni). Alimenti trasformati parzialmente incapsulati (alimenti non congelati).
7	Freddo	-2 - +3	Freschi/congelati carne di maiale, manzo, pollo, prodotti acquatici d'acqua dolce, ecc. (7 giorni sotto 0 °C e sopra 0°C sono raccomandati per il consumo entro quel giorno, preferibilmente non più di 2 giorni). Frutti di mare (meno di 0 per 15 giorni, non è raccomandato conservare a temperatura superiore a 0°C).
8	Alimenti freschi	0 - +4	Freschi porco, manzo, pesce, pollo, cibo cotto, ecc. (consigliato da mangiare entro lo stesso giorno, preferibilmente non più di 3 giorni)
9	Vino	+5 - +20	Vino rosso, vino bianco, spumante, ecc.

● ATTENZIONE

Si prega di conservare alimenti diversi negli scomparti appositi o alla temperatura di conservazione adeguata.

CONFIGURAZIONE E FUNZIONAMENTO DELL'APP

Scaricare l'app MSmarthome

Su un mercato di app (Google Play Store, Apple App Store), cerca "MSmarthome" e trova l'app MSmarthome. Scaricare e installare l'app sul telefono. È anche possibile scaricare l'app scansionando il codice QR qui sotto.



Iscrizione e login

Aprire l'app MSmarthome e creare un nuovo account per iniziare (è anche possibile iscriversi tramite un account di terzi). Se Lei ha già un account esistente, usa l'account per accedere.



Collegare i Suoi dispositivi a MSmarthome

1. Assicurarsi che il Suo telefono cellulare sia connesso a una rete wireless. In caso contrario, andare su Impostazioni e abilitare reti wireless e Bluetooth.
2. Accendere i dispositivi.
3. Apri MSmarthome App sul Suo telefono cellulare.
4. Se viene visualizzato il messaggio "Dispositivi intelligenti sono stati trovati nelle vicinanze", fare clic per aggiungere.
5. Se non viene visualizzato alcun messaggio, selezionare "+" nella pagina e selezionare il proprio dispositivo tra quelli disponibili nell'elenco dei dispositivi nelle vicinanze. Se il tuo dispositivo non è tra quelli elencati, aggiungerlo manualmente in base alla categoria e al modello del dispositivo.
6. Collegare il Suo dispositivo alla rete wireless secondo le istruzioni sull'app. Se la connessione è fallita, seguire le istruzioni fornite dall'app per continuare l'operazione.

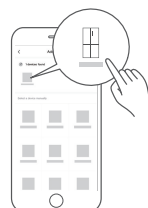

● NOTA

1. Assicurarsi che i dispositivi siano accesi.
2. Tenere il telefono cellulare abbastanza vicino al dispositivo per collegare il dispositivo alla rete.
3. Collegare il telefono cellulare alla rete wireless di casa e assicurarsi di conoscere la password della rete wireless.
4. Verificare se il router wireless supporta la banda 2,4 GHz e accenderlo. Se non si è sicuri che il router raggiunga la banda a 2,4 GHz, contattare il produttore del router.
5. Il dispositivo non può connettersi alla rete wireless che serve l'autenticazione e di solito è in aree pubbliche come alberghi, ristoranti, ecc. Si prega di collegarsi a una rete wireless che non richiede l'autenticazione.
6. Disattivare la funzione WLAN+ (Android) o WLAN Assistant (iOS) del Suo telefono cellulare per collegare il dispositivo alla rete.
7. Nel caso in cui il dispositivo si sia già connesso a una rete wireless ma richieda di riconnettersi, fare clic su "+" nella pagina principale dell'app e aggiungere di nuovo il dispositivo secondo la categoria e il modello del dispositivo seguendo le istruzioni sull'app.

PULIZIA E MANUTENZIONE

Sbrinamento

- Il frigorifero è prodotto in base al principio del raffreddamento ad aria e quindi ha la funzione di sbrinamento automatico. La brina formatasi a causa del cambio di stagione o della temperatura può anche essere rimossa manualmente scollegando l'apparecchio dalla rete elettrica o strofinando con un panno asciutto.

Pulizia del vassoio della porta

- Secondo la freccia di direzione nella figura sottostante, usa entrambe le mani per spremere il vassoio e spingerlo verso l'alto, e quindi puoi espellerlo.
- Dopo aver lavato il vassoio che è stato tolto, è possibile regolarne l'altezza di installazione in base alle proprie esigenze.

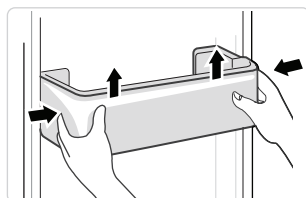

IT

Pulire il ripiano in vetro

- Poiché nella parte più interna del rivestimento del frigorifero il contatto con gli scaffali ha un freno posteriore, è necessario sollevare gli scaffali verso l'alto, e quindi estrarli.
- Regolare o pulire gli scaffali in base alle proprie esigenze.

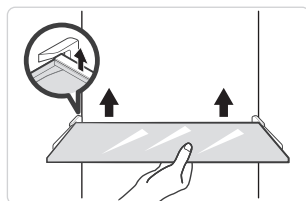

Pulire il cassetto delle verdure

1. Rimuovere il contenuto del cassetto. Tenere la maniglia del cassetto delle verdure e tirarlo fuori completamente finché non si ferma.
2. Sollevare il cassetto delle verdure e rimuoverlo tramite estrarlo.

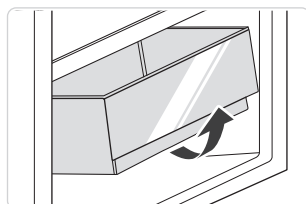

ATTENZIONE

Per la pulizia si consiglia di utilizzare panni morbidi o spugne bagnati con i detergenti neutri non corrosivi. Alla fine utilizzare panni asciugati ed acqua di rubinetto per pulire il congelatore. Prima dell'accensione del prodotto, lasciare aperta la porta per un'asciugatura naturale. Non utilizzare spazzole dure, spugne metalliche, spazzole metalliche, abrasivi, come dentifrici e solventi organici (per esempio alcool, acetone, acetato di isoamile, ecc.), acqua bollente, oggetti acidi o alcalini per la pulizia, poiché possono danneggiare la superficie e l'interno del frigorifero.

RISOLUZIONE PROBLEMI

I seguenti semplici problemi possono essere gestiti dall'utente. Si prega di contattare il servizio di assistenza post-vendita se i problemi non vengono risolti.

Problema	Possibile ragione
Operazione fallita	• Verificare se l'apparecchio è collegato all'alimentazione o se la spina è stata collegata bene
	• Verificate se la tensione è troppo bassa
	• Verificate se c'è un'interruzione di corrente o se sono intervenuti circuiti parziali
Odore	• Gli alimenti odorosi devono essere avvolti strettamente
	• Controllate se c'è del cibo avariato
	• Pulite l'interno del frigorifero
Funzionamento da lungo tempo del compressore	• Il funzionamento da lungo tempo del frigorifero è normale d'estate
	• Quando la temperatura ambiente è alta, non è consigliabile avere troppo cibo nell'apparecchio allo stesso tempo.
	• Il cibo deve essere raffreddato prima di essere messo nell'apparecchio
	• Le porte sono aperte troppo spesso
La luce non si accende	• Verificare se il frigorifero è collegato alla rete elettrica e se la lampada illuminante è danneggiata
	• Fate sostituire la luce da uno specialista
La porta non può essere chiusa correttamente	• La porta è bloccata da confezioni di cibo Troppo cibo messo dentro
	• Il frigorifero è inclinato.
Forte rumore	• Controllate se il pavimento è in piano e se il frigorifero è posizionato in modo stabile
	• Verificate che gli accessori siano collocati nelle posizioni corrette

Problema	Possibile ragione
La guarnizione della porta non è a tenuta	<ul style="list-style-type: none"> • Rimuovete gli oggetti estranei dalla guarnizione della porta • Riscaldare la guarnizione della porta e poi raffreddarla per il restauro (o soffiarla con un'asciugatrice elettrica o utilizzare un asciugamano caldo per il riscaldamento)
Fuoriuscite della vaschetta d'acqua	<ul style="list-style-type: none"> • Dal momento che è presente una quantità troppo elevata di alimenti nella camera, oppure la quantità d'acqua degli alimenti conservati è alta, l'acqua prodotta dallo scioglimento della brina è molta. • Le porte non sono chiuse correttamente, con conseguente congelamento dovuto all'ingresso di aria e aumento di acqua dovuto allo sbrinamento
Ambiente caldo	<ul style="list-style-type: none"> • Dissipazione del calore del condensatore integrato attraverso l'alloggiamento, che è normale. Quando l'alloggiamento diventa caldo a causa di alta temperatura ambiente, la conservazione di troppo cibo o l'arresto del compressore è spento, fornire una ventilazione sana per facilitare la dissipazione del calore
Condensa superficiale	<ul style="list-style-type: none"> • La condensa sulla superficie esterna e sulle guarnizioni della porta del frigorifero è normale quando l'umidità ambientale è troppo alta. Basta pulire la condensa con un panno pulito.

CE

Midea dichiara che l'apparecchio con funzionalità MSmartHome soddisfa i requisiti essenziali e le altre disposizioni pertinenti della Direttiva 2014/53/UE. Una Dichiarazione di Conformità in RED dettagliata è disponibile online sul web sito www.midea.com, tra i documenti aggiuntivi sulla pagina del prodotto per il Suo apparecchio.



Banda 2.4 GHz: 100mW max.

Banda 5 GHz: 100mW max.

APPENDICE

Il prodotto è progettato per essere conforme con lo Standard Europeo nuovo.

Le parti da ordinare nella tabella seguente possono essere acquisite dal canale del fornitore di servizi

Parte da ordinare	Fornito da	Tempo minimo richiesto per la fornitura
Termostati	Personale di manutenzione professionale	Almeno 7 anni dopo il lancio sul mercato dell'ultimo modello
Sensori di temperatura	Personale di manutenzione professionale	Almeno 7 anni dopo il lancio sul mercato dell'ultimo modello
Circuiti stampati	Personale di manutenzione professionale	Almeno 7 anni dopo il lancio sul mercato dell'ultimo modello
Sorgenti luminose	Personale di manutenzione professionale	Almeno 7 anni dopo il lancio sul mercato dell'ultimo modello
Maniglie	Riparatori professionali e utenti finali	Almeno 7 anni dopo il lancio sul mercato dell'ultimo modello
Cerniere della porta	Riparatori professionali e utenti finali	Almeno 7 anni dopo il lancio sul mercato dell'ultimo modello
Vassoi	Riparatori professionali e utenti finali	Almeno 7 anni dopo il lancio sul mercato dell'ultimo modello
Cestini	Riparatori professionali e utenti finali	Almeno 7 anni dopo il lancio sul mercato dell'ultimo modello
Guarnizioni della porta	Riparatori professionali e utenti finali	Almeno 10 anni dopo il lancio sul mercato dell'ultimo modello

Caro cliente

1. Se desiderate restituire o sostituire il prodotto, contattate il negozio dove hai acquistato.

(Ricordatevi di portare la fattura di acquisto)

2. Se il vostro prodotto si guasta e deve essere riparato, contattate il fornitore del servizio post-vendita.

ATTENZIONE

Le informazioni sul modello nel database del prodotto, così come l'identificatore del modello, sono disponibili sulla pagina web scansionando il codice QR, se presente, sull'etichetta energetica del prodotto.

Per ulteriori informazioni sull'efficienza energetica dell'apparecchio, visitare il sito <https://ec.europa.eu> e cercare il nome del modello.

Il nome del modello è riportato sull'etichetta di classificazione dell'apparecchio.

Zona più fredda nel frigorifero

OPZIONALE: Indicatore OK-temperatura

- Si può utilizzare l'indicatore OK-temperatura per determinare temperature inferiori a +4°C. Ridurre gradualmente la temperatura se il segno non indica "OK".

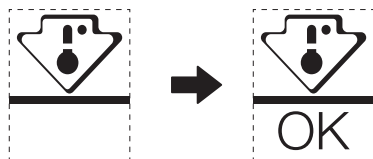

- Per garantire la temperatura in questa zona, non modificare il posizionamento del ripiano. Frigoriferi ad aria forzata (dotati di ventilatore o modelli Senza Gelo), il simbolo della zona più fredda non è rappresentato perché la temperatura interna è omogenea.

Impostazione dell'indicatore di temperatura

- Per aiutarvi a impostare bene il vostro frigorifero, è dotato di un indicatore di temperatura che controlla la temperatura media della zona più fredda.
- **AVVERTENZA:** Questo indicatore è destinato a funzionare solo con il Suo frigorifero, non utilizzarlo in un altro frigorifero (infatti, la zona più fredda non è la stessa), o per qualsiasi altro uso.

Controllare la temperatura nella zona più fredda

- Con l'indicatore di temperatura, puoi controllare regolarmente che la temperatura della zona più fredda sia corretta. Infatti, la temperatura interna del frigorifero dipende da diversi fattori come la temperatura ambiente della stanza, la quantità di alimento conservato e la frequenza di apertura della porta. Prendere in considerazione questi fattori per l'impostazione del dispositivo.
- Quando l'indicatore mostra "OK", indica che il termostato è ben regolato e la temperatura interna è corretta.
- Se l'indicatore della temperatura diventa BIANCO, indica che la temperatura è troppo alta; in questo caso, aumentare l'impostazione di controllo della temperatura del frigorifero e aspettare per 12 ore prima di effettuare una nuova ispezione visiva dell'indicatore. Quando si mette l'alimento fresco o la porta è stata lasciata aperta, è possibile che l'indicatore di temperatura diventi BIANCO dopo un periodo.

LETTRE DE REMERCIEMENT

Merci d'avoir choisi Midea ! Avant d'utiliser votre nouveau produit Midea, veuillez lire attentivement ce manuel afin de vous assurer que vous savez comment utiliser les caractéristiques et fonctions de votre nouvel appareil en toute sécurité.

TABLE DES MATIÈRES

LETTRE DE REMERCIEMENT	01
SPÉCIFICATIONS	02
PRÉSENTATION DU PRODUIT	03
INSTALLATION DU PRODUIT	04
INSTRUCTIONS D'OPÉRATION	08
CONFIGURATION DE L'APPLICATION ET FONCTIONNEMENT	13
NETTOYAGE ET ENTRETIEN	15
DÉPANNAGE	16
ANNEXE	19

SPÉCIFICATIONS

Modèle du produit	MDRS791MIE
Tension / fréquence nominale	220-240V~/50Hz
Courant nominal	1,9A
Volume total	592L
Volume du compartiment de stockage des aliments frais	379L
Volume de stockage des aliments congelés	213L
Temps d'élévation de température	7h
Capacité de congélation	12kg/24h
Dimensions générales (L x P x H)	910x698x1775mm

Modèle du produit	MDRS791MIC
Tension / fréquence nominale	220-240V~/50Hz
Courant nominal	1,9A
Volume total	592L
Volume du compartiment de stockage des aliments frais	379L
Volume de stockage des aliments congelés	213L
Temps d'élévation de température	9h
Capacité de congélation	12kg/24h
Dimensions générales (L x P x H)	910x698x1775mm



MSmartHome

Modèle de module du réseau sans fil	MWB-S-WB01
Standard	IEEE 802. 11b/g/n
Type d'antenne	Antenne PCB imprimée
Bande de fréquence	2400-2483,5 MHz
Température de service	0 °C- 85 °C /32 °C -185 °C Humidité de service : 10%-85%
Entrée de puissance	CC5V/500mA Maximum Puissance de transmission : <20dBm

PRÉSENTATION DU PRODUIT

Noms des composants

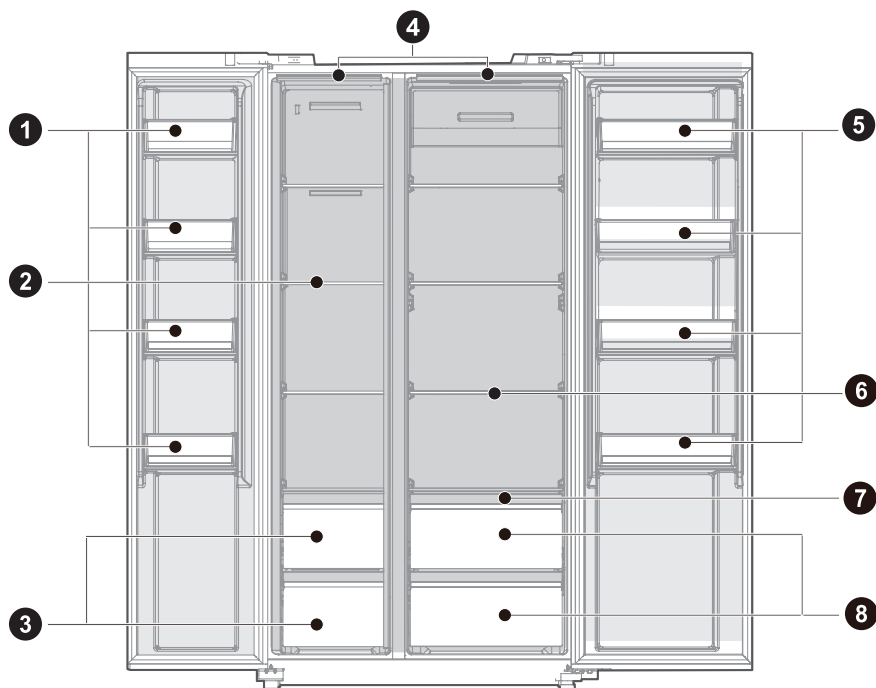

FR

- | | | | |
|---|----------------------|---|----------------------------|
| 1 | Plateau de la porte | 5 | Plateau de la porte |
| 2 | Étagère en verre | 6 | Étagère en verre |
| 3 | Boîte de congélation | 7 | Étagère de contrôle humide |
| 4 | Éclairage LED | 8 | Boîte de conservation |

ATTENTION

La figure ci-dessus est seulement à titre indicatif. La configuration réelle dépendra du produit physique ou de la déclaration du distributeur.

INSTALLATION DU PRODUIT

Instructions d'installation

Pour les appareils de réfrigération de la classe climatique

- En fonction de la classe climatique, cet appareil de réfrigération est destiné à être utilisé dans les plages de température ambiante indiquées dans le tableau suivant.
- La classe climatique est indiquée sur la plaque signalétique. Le produit peut ne pas fonctionner correctement à des températures hors de la plage spécifiée.
- Vous trouverez la classe climatique sur l'étiquette du produit.

Plage de température effective

- Le produit est conçu pour fonctionner normalement dans le cadre de la plage de température spécifiée par sa classe.

Classe	Symbole	Plage de température ambiante °C	
		IEC 62552 (ISO 15502)	ISO 8561
Sub-tempéré	SN	+ 10 à + 32	+ 10 à + 32
Tempéré	N	+ 16 à + 32	+ 16 à + 32
Subtropical	ST	+ 16 à + 38	+ 18 à + 38
Tropical	T	+ 16 à + 43	+ 18 à + 43

Dimensions et dégagements

- Une distance trop faible par rapport aux éléments adjacents peut entraîner une dégradation de la capacité de congélation et une augmentation des coûts d'électricité. Prévoyez plus de 100mm de dégagement par rapport à chaque mur adjacent lors de l'installation de l'appareil.

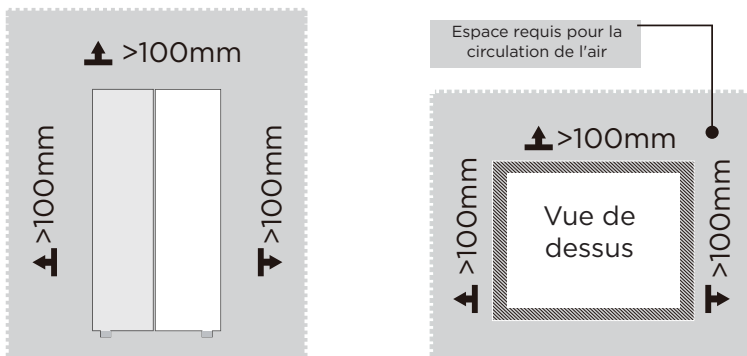

ATTENTION

La figure ci-dessus est seulement à titre indicatif. La configuration réelle dépendra du produit physique ou de la déclaration du distributeur.

Schéma de l'espace requis (lorsque la porte est ouverte et lorsque la porte est fermée)

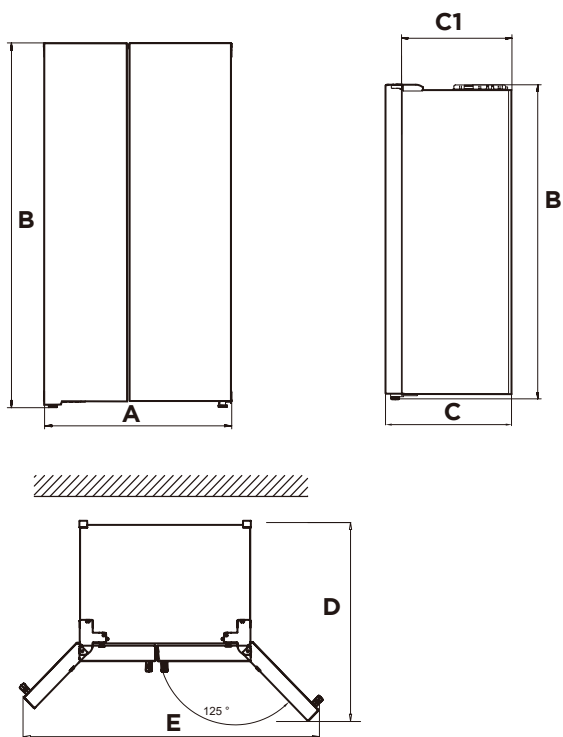

FR

Largeur	Hauteur totale	Profondeur	Sans porte	Profondeur des portes ouvertes à 125°	Largeur des portes ouvertes à 125°
A	B	C	C1	D	E
910	1775	698	610	1010	1470

Remarque : Toutes les dimensions sont en mm

Pied de nivellement

Pour éviter les vibrations, l'appareil doit être mis à niveau.

Si nécessaire, ajustez les vis de mise à niveau pour compenser les inégalités du sol.

L'avant doit être légèrement plus haut que l'arrière pour faciliter la fermeture de la porte.

Les vis de mise à niveau peuvent être tournées facilement en inclinant légèrement l'armoire.

Tournez les vis de mise à niveau dans le sens inverse des aiguilles d'une montre ↺ pour relever l'appareil et dans le sens des aiguilles d'une montre ↻ pour l'abaisser.

Portes de nivellement

Si les portes ne sont pas à la même hauteur, la porte peut être ajustée à l'aide d'une clé.

A- Pour relever la porte, tournez l'écrou (1) dans le sens inverse des aiguilles d'une montre.

B- Pour abaisser la porte, tournez l'écrou (1) dans le sens des aiguilles d'une montre.

C- Lorsque la porte est correctement alignée, fixez-la avec l'écrou (2).

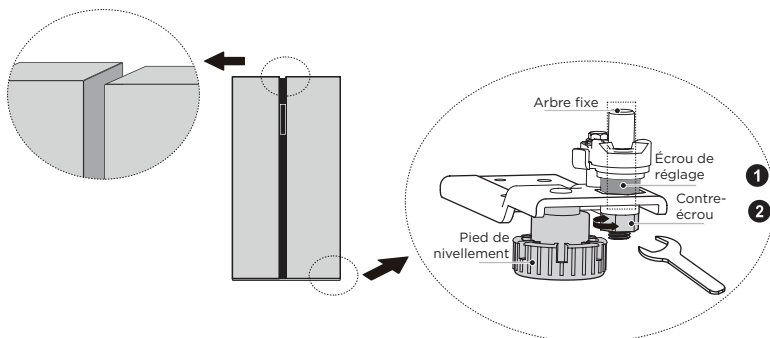

Déplacement de l'appareil

1. Retirez tous les aliments de l'intérieur de l'appareil.
2. Retirez la fiche d'alimentation, insérez-la et fixez-la dans le crochet de la fiche d'alimentation à l'arrière ou sur le dessus de l'appareil.
3. Fixez avec du ruban adhésif les pièces telles que les étagères et la poignée de la porte pour éviter qu'elles ne tombent lors du déplacement de l'appareil.
4. Déplacez l'appareil avec plus de deux personnes avec précaution. Lorsque vous transportez l'appareil sur une longue distance, maintenez-le en position verticale.
5. Après avoir installé l'appareil, branchez la fiche d'alimentation dans une prise de courant pour mettre l'appareil en marche.

⚠ ATTENTION

Précautions avant l'opération :

Avant d'effectuer des modifications, le réfrigérateur doit être débranché de l'alimentation électrique.

Des précautions doivent être prises pour éviter toute blessure corporelle.

Changement de la lampe

- Tout remplacement ou entretien des lampes LED doit être effectué par le fabricant, son agent de service ou une personne qualifiée similaire.

● ATTENTION

Ce produit contient deux sources lumineuses de classe d'efficacité énergétique (G).

Raccordement de l'appareil

Après avoir installé l'appareil, branchez la fiche d'alimentation dans une prise de courant.

● ATTENTION

Après avoir branché le câble d'alimentation (ou la fiche) à la prise de courant, attendez 2 ou 3 heures avant de mettre des aliments dans l'appareil. Si vous ajoutez des aliments avant que l'appareil ait complètement refroidi, vos aliments risquent de se gâter.

FR

Conseils pour économiser l'énergie

- Ne placez pas l'appareil à proximité de cuisinières, de radiateurs ou d'autres sources de chaleur. Si la température ambiante est élevée, le compresseur fonctionnera plus fréquemment et plus longtemps, ce qui entraînera une augmentation de la consommation d'énergie.
- Assurez-vous que la ventilation est suffisante à la base de l'appareil, sur les côtés de l'appareil et à l'arrière de l'appareil. Ne couvrez jamais les ouvertures de ventilation.
- Respectez également les dimensions d'espacement indiquées dans le chapitre « Installation ».
- La disposition des tiroirs, des étagères et des casiers telle qu'elle figure sur l'illustration offre l'utilisation la plus efficace de l'énergie et doit donc être conservée autant que possible. Tous les tiroirs et toutes les étagères doivent rester dans l'appareil pour maintenir la température stable et économiser de l'énergie.
- Pour obtenir un espace de stockage plus grand (par exemple, pour les produits réfrigérés/congelés de grande taille), les tiroirs du milieu peuvent être retirés. Les tiroirs et les étagères du haut et du bas doivent être retirés en dernier si nécessaire.
- Un compartiment réfrigérateur/congélateur uniformément rempli contribue à une utilisation optimale de l'énergie. Par conséquent, évitez les compartiments vides ou à moitié vides.
- Laissez refroidir les aliments chauds avant de les placer dans le réfrigérateur/congélateur. Les aliments qui ont déjà refroidi augmentent l'efficacité énergétique.
- Laissez les aliments congelés décongeler dans le réfrigérateur. Le froid des aliments congelés réduit la consommation d'énergie dans le compartiment réfrigérateur et augmente ainsi l'efficacité énergétique.
- Ouvrez la porte aussi brièvement que nécessaire pour minimiser les pertes de froid. Ouvrez brièvement la porte et refermez-la correctement réduit la consommation d'énergie.
- Réglez la température pas plus froide que nécessaire contribue à une utilisation optimale de l'énergie. La température optimale dans le réfrigérateur est de +7°C. Elle doit être mesurée le plus en avant possible dans le compartiment supérieur des réfrigérateurs.
- Les joints de porte de votre appareil doivent être parfaitement intacts afin que les portes se ferment correctement et que la consommation d'énergie n'augmente pas inutilement.

INSTRUCTIONS D'OPÉRATION

Panneau de commande

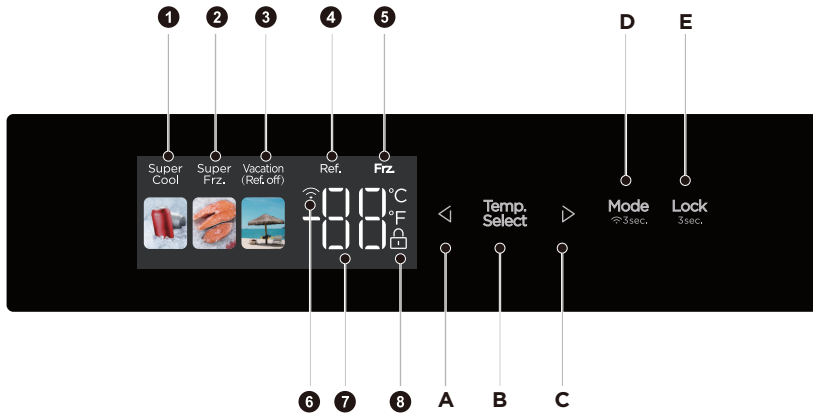

	Affichage		Bouton
1	Icône Super Cooling (Super Réfrigération)	A	Bouton Temperature down (Réduction de la température)
2	Icône Super Freezing (Super Congélation)	B	Bouton Temperature zone selection (Sélection de la zone de température)
3	Icône Vacation (Vacances)	C	Bouton Temperature up (Augmentation de la température)
4	Température du compartiment réfrigérateur	D	Bouton Mode/network configuration (Mode/Configuration du réseau)
5	Température du compartiment congélateur	E	Bouton Lock/Unlock (Verrouillage/Déverrouillage)
6	Icône Wireless Network (Réseau sans fil)		
7	Icône Temperature display (Affichage de la température)		
8	Icône Lock (Verrouillage)		

ATTENTION

Le panneau de commande réel peut différer d'un modèle à l'autre.
 Le panneau de commande s'éteint automatiquement pour économiser l'énergie.
 En cas de contact des doigts ou de la peau avec le panneau de commande lors de son nettoyage, la fonction des boutons peut fonctionner.

Verrouillage/déverrouillage

- Dans l'état déverrouillé, appuyez longuement sur le bouton **Lock** 3sec pendant 3 secondes, pour entrer dans l'état verrouillé  ; Dans l'état verrouillé, appuyez longuement sur le bouton **Lock** 3sec pendant 3 secondes, pour entrer dans l'état déverrouillé. Toutes les fonctions suivantes doivent être utilisées dans l'état de déverrouillage.

Mode vacances

- Cliquez sur le bouton **Mode** 3sec pour accéder au mode vacances. L'icône  s'allume, le mode vacances démarre après le verrouillage du panneau de commande.
- En mode vacances, le compartiment réfrigérateur est désactivé et la température du compartiment congélateur est réglée à -18°C.



Mode super réfrigération

- Cliquez sur le bouton **Mode** 3sec pour accéder au mode refroidissement rapide. L'icône  s'allume, le mode de réfrigération rapide démarre après le verrouillage du panneau de commande. Réfrigération rapide pendant 6 heures.



Mode de super congélation

- Cliquez sur le bouton **Mode** 3sec pour accéder au mode congélation rapide. L'icône  s'allume, le mode de congélation rapide démarre après le verrouillage du panneau de commande. Congélation rapide pendant 24 heures.

Réglage de la température du compartiment réfrigérateur

- Cliquez sur le bouton de sélection de zone **Temp. Select**, la température du compartiment réfrigérateur clignote. Cliquez ensuite sur le bouton  ou  à nouveau pour régler la température, et vous entendrez un bip. La plage de réglage est comprise entre 2°C et 8°C. Chaque fois que vous cliquez sur le bouton, la température est modifiée de 1°C. Après le réglage, le tube numérique continue de clignoter pendant 5 secondes. Le nouveau réglage de la température prend effet après le verrouillage du panneau de commande.

Réglage de la température du compartiment congélateur

- Cliquez sur le bouton de sélection de zone de la température **Temp. Select**, la température du compartiment congélateur clignote. Cliquez ensuite sur le bouton  ou  pour régler la température, et vous entendrez un bip. La plage de réglage est comprise entre -16°C et -24°C. Chaque fois que vous cliquez sur le bouton, la température est modifiée de 1°C. Après le réglage, le tube numérique continue de clignoter pendant 5 secondes. Le nouveau réglage de la température prend effet après le verrouillage du panneau de commande.

ATTENTION

Paramètre recommandé : Compartiment réfrigérateur 5°C, compartiment congélateur -18°C.

La fonction de congélation rapide est conçue pour maintenir la valeur nutritionnelle des aliments dans le congélateur. Cela peut congeler les aliments dans les plus brefs délais. Si une grande quantité d'aliments est congelée en une seule fois, il est recommandé à l'utilisateur d'activer la fonction de congélation rapide et d'y placer les aliments. À ce moment-là, la vitesse de congélation du compartiment congélateur est augmentée, ce qui permet de congeler rapidement les aliments, de bloquer efficacement leur valeur nutritive et de faciliter leur stockage.

Configuration du réseau sans fil - Configuration AP

- Veuillez démarrer le mode AP avant de vous connecter à l'application mobile. Qu'il soit verrouillé ou déverrouillé, appuyez sur le bouton mode  pendant 3 secondes pour forcer le module sans fil du réfrigérateur à passer en mode AP, puis la zone d'affichage de la température affichera AP ; Une fois que le module est configuré avec succès pour entrer en mode AP, il quittera automatiquement le mode AP et la zone d'affichage de la température reviendra à l'affichage normal de la température ; Après avoir réglé le mode AP, si le module n'est pas configuré avec succès pendant 10 secondes, il quittera de force le mode AP et rétablira l'affichage normal de la température.

Stockage en cas de panne de courant

- En cas de panne de courant, l'état de fonctionnement instantané sera verrouillé et maintenu jusqu'à la mise sous tension de nouveau.

Avertissement d'ouverture et contrôle d'alarme

- Lorsque vous ouvrez les portes du réfrigérateur, la musique d'ouverture est diffusée. Si la porte n'est pas fermée dans les deux minutes, l'avertisseur sonore retentira une fois par minute jusqu'à ce que la porte soit fermée. Appuyez sur n'importe quel bouton pour arrêter l'alarme sonore.

ATTENTION

Désactiver la tonalité d'ouverture de la porte : Appuyez sur la touche combinée  et  pendant 3 secondes pour désactiver ou activer la tonalité d'ouverture de la porte (la tonalité est activée par défaut).

Désactiver le son de l'alarme d'ouverture de porte : Impossible

Code d'erreur

- Les avertissements suivants apparaissant sur l'écran indiquent les défauts correspondants du réfrigérateur. Bien que le réfrigérateur puisse encore avoir une fonction de stockage du froid avec les défauts suivants, l'utilisateur doit contacter un spécialiste de la maintenance pour l'entretien, afin d'assurer un fonctionnement optimal de l'appareil.

Code de défaut	Description de défaut
E1	Défaillance du capteur de température du compartiment réfrigérateur
E2	Défaillance du capteur de température du compartiment congélateur
E5	Erreur du circuit de détection du capteur de dégivrage
E6	Erreur de communication
E7	Erreur du capteur de température ambiante

Conseils pour conserver les aliments

Compartiment congélateur

- Le congélateur est désigné pour le stockage d'aliments congelés à très basse température, le stockage à long terme d'aliments congelés et pour la production de glace.
- N'utilisez les étagères de la porte du congélateur que pour stocker des aliments congelés, et non pour stocker des aliments chauds désignés pour la congélation.
- Ne mettez pas les aliments frais et congelés les uns à côté des autres. Les aliments congelés peuvent décongeler.
- Lorsque vous congelez des aliments frais (tels que de la viande, du poisson ou de la viande hachée), coupez-les en parties qui peuvent être utilisées en même temps.
- Conservation des aliments surgelés : des instructions sont généralement indiquées sur les emballages, qui doivent être respectées. En l'absence d'informations sur l'emballage, les aliments ne doivent pas être conservés plus de trois mois à compter de la date d'achat.
- Lorsque vous achetez des aliments congelés, assurez-vous qu'ils ont été congelés à une température appropriée et que l'emballage n'est pas endommagé.
- Les aliments congelés doivent être conservés dans des emballages appropriés pour en préserver la qualité et doivent être replacés dans le compartiment congélateur dès que possible.
- Si un emballage d'aliments surgelés présente de l'humidité ou un renflement anormal, il est probable qu'il a été conservé à une température inadaptée et que son contenu est avarié.
- La durée de conservation des aliments congelés dépend de la température ambiante, du réglage du thermostat, de la fréquence d'ouverture de la porte du congélateur, du type d'aliment et du temps de transport du produit du magasin au foyer. Suivez toujours les instructions imprimées sur l'emballage et ne dépassez jamais la durée maximale de stockage indiquée sur l'emballage.

Compartiment réfrigérateur

- Pour réduire l'humidité et l'accumulation subséquente de glace, ne mettez jamais de liquide dans le réfrigérateur dans des récipients non scellés. Le givre a tendance à se concentrer dans les parties les plus froides de l'évaporateur. Le stockage de liquides non couverts entraîne un besoin plus fréquent de dégivrage.
- Ne mettez jamais d'aliments chauds dans le réfrigérateur. Ceux-ci doivent d'abord refroidir à température ambiante, puis être placés de manière à assurer une circulation d'air adéquate dans le réfrigérateur.
- Les aliments ou les récipients alimentaires ne doivent pas toucher la paroi arrière du réfrigérateur car ils pourraient geler sur la paroi. Ne continuez pas à ouvrir régulièrement la porte du réfrigérateur.
- La viande et le poisson propre (emballé dans un paquet ou une feuille de plastique) peuvent être placés dans le réfrigérateur, ce qui peut être utilisé en 1 à 2 jours.
- Les fruits et légumes sans emballage peuvent être placés dans la partie prévue pour les fruits et légumes frais.

ATTENTION

Le réglage de la température optimale de chaque compartiment dépend de la température ambiante. La température optimale ci-dessus est basée sur une température ambiante de 25°C.

Ordre	TYPE de compartiments	Température de stockage cible [°C]	Aliment approprié
1	Réfrigérateur	+2 - +8	Les œufs, les aliments cuits, les aliments emballés, les fruits et légumes, les produits laitiers, les gâteaux, les boissons et autres aliments ne conviennent pas à la congélation.
2	(***)*- Congélateur	≤-18	Fruits de mer (poissons, crevettes, crustacés), produits aquatiques d'eau douce et produits carnés (durée recommandée de 3 mois, plus le temps de stockage est long, plus le goût et la nutrition sont mauvais), convient aux aliments frais congelés.
3	***- Congélateur	≤-18	Fruits de mer (poissons, crevettes, crustacés), produits aquatiques d'eau douce et produits carnés (durée recommandée de 3 mois, plus le temps de stockage est long, plus le goût et la nutrition sont mauvais), convient aux aliments frais congelés.
4	** -Congélateur	≤-12	Fruits de mer (poissons, crevettes, crustacés), produits aquatiques d'eau douce et produits carnés (durée recommandée de 3 mois, plus le temps de stockage est long, plus le goût et la nutrition sont mauvais), convient aux aliments frais congelés.
5	*-Congélateur	≤-6	Fruits de mer (poissons, crevettes, crustacés), produits aquatiques d'eau douce et produits carnés (durée recommandée de 3 mois, plus le temps de stockage est long, plus le goût et la nutrition sont mauvais), convient aux aliments frais congelés.
6	0-étoile	-6 - 0	Porc, bœuf, poisson, poulet frais, certains aliments transformés emballés, etc. (il est recommandé de les consommer le jour même, de préférence pas plus de 3 jours). Aliments transformés partiellement encapsulés (aliments non congelables).
7	Refroidissement	-2 - +3	Porc, bœuf, poulet, produits aquatiques d'eau douce, etc. frais/congelés (7 jours en dessous de 0°C et au-dessus de 0°C, il est recommandé de les consommer dans la journée, de préférence pas plus de 2 jours). Fruits de mer (moins de 0 pour 15 jours, il n'est pas recommandé de les conserver au-dessus de 0°C).
8	Aliments frais	0 - +4	Porc, bœuf, poisson, poulet, aliments cuits, etc. frais (il est recommandé de les consommer le jour même, de préférence pas plus de 3 jours).
9	Vin	+5 - +20	Vin rouge, vin blanc, vin mousseux, etc.

ATTENTION

Veuillez conserver les différents aliments en fonction des compartiments ou de la température de conservation cible de votre achat.

CONFIGURATION DE L'APPLICATION ET FONCTIONNEMENT

Téléchargez l'application MSmarthome

Dans un marché d'applications (Google Play Store, Apple App Store), recherchez « MSmarthome » et trouvez l'application MSmarthome. Téléchargez-la et installez-la sur votre téléphone. Vous pouvez également télécharger l'application par scannage du code QR ci-dessous.



S'inscrire et se connecter

Ouvrez l'application MSmarthome, et créez un nouveau compte pour commencer (vous pouvez également vous inscrire par un compte tiers). Si vous aviez déjà un compte existant, utilisez-le pour vous connecter.



Connectez vos appareils à MSmarthome

1. Veuillez-vous assurer que votre téléphone portable est connecté à un réseau sans fil. Si ce n'est pas le cas, passez aux Paramètres et activez les réseaux sans fil et Bluetooth.
2. Veuillez mettre vos appareils sous tension.
3. Ouvrez l'application MSmarthome sur votre téléphone.
4. Si un message « Appareils intelligents découverts à proximité » apparaît, cliquez pour l'ajouter.
5. Si aucun message n'apparaît, sélectionnez « + » sur la page et choisissez votre appareil dans la liste des appareils disponibles à proximité. Si votre appareil n'est pas répertorié, veuillez l'ajouter manuellement selon la catégorie et le modèle d'appareil.
6. Connectez votre appareil au réseau sans fil selon les instructions de l'application. Si la connexion échoue, veuillez suivre les instructions fournies par l'application pour poursuivre l'opération.

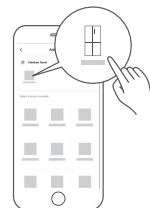

OBSERVATION

1. Assurez-vous que vos appareils sont mis sous tension.
2. Gardez votre téléphone portable suffisamment près de votre appareil lorsque vous le connectez au réseau.
3. Connectez votre téléphone portable au réseau sans fil de votre domicile, et assurez-vous de connaître le mot de passe du réseau sans fil.
4. Vérifiez si votre routeur sans fil est disponible pour la bande 2,4GHz et allumez-le. Si vous n'êtes pas sûr que la bande WiFi 2,4 GHz soit disponible pour le routeur, veuillez contacter le fabricant du routeur.
5. L'appareil ne peut pas se connecter au réseau sans fil qui nécessite une authentification, et cela apparaît généralement dans les lieux publics tels que les hôtels, les restaurants, etc. Veuillez-vous connecter à un réseau sans fil sans authentification.
6. Désactivez la fonction WLAN+ (Android) ou WLAN Assistant (iOS) de votre téléphone portable lorsque vous connectez votre appareil au réseau.
7. Si votre appareil s'est déjà connecté au réseau sans fil mais qu'il doit se reconnecter, veuillez cliquer sur « + » sur la page d'accueil de l'application, et ajoutez à nouveau votre appareil en fonction de sa catégorie et de son modèle, conformément aux instructions de l'application.

NETTOYAGE ET ENTRETIEN

Dégivrage

- Le réfrigérateur est fabriqué selon le principe du refroidissement par air et dispose donc d'une fonction de dégivrage automatique. Le givre formé en raison d'un changement de saison ou de température peut également être enlevé manuellement en débranchant l'appareil de l'alimentation électrique ou en l'essuyant avec une serviette sèche.

Nettoyage du plateau de la porte

- Selon la flèche de direction de la figure ci-dessous, utilisez les deux mains pour presser le plateau, et le pousser vers le haut, puis vous pouvez le retirer.
- Après avoir lavé le plateau qui a été retiré, vous pouvez ajuster sa hauteur d'installation en fonction de vos besoins.

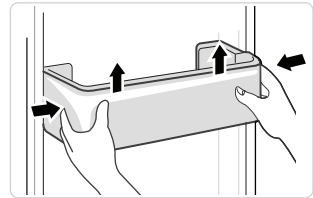

FR

Nettoyage de l'étagère en verre

- Comme la partie la plus intérieure du revêtement du réfrigérateur, où se trouve le contact avec les étagères, est dotée d'une butée, vous devez soulever les étagères vers le haut pour pouvoir en sortir.
- Ajustez ou nettoyez les étagères en fonction de vos besoins.

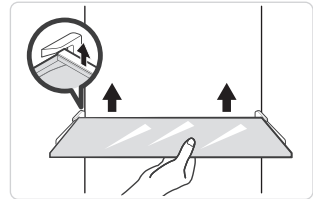

Nettoyage du tiroir à légumes

- Retirez le contenu du tiroir. Tenez la poignée du tiroir à légumes et tirez-le complètement jusqu'à ce qu'il s'arrête.
- Soulevez le tiroir à légumes et retirez-le en le tirant vers l'extérieur.

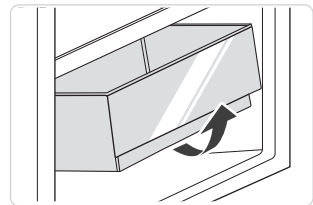

ATTENTION

Il est conseillé d'utiliser des serviettes douces ou une éponge trempée dans de l'eau et des détergents neutres non corrosifs pour le nettoyage. Le congélateur doit être nettoyé à l'intérieur avec de l'eau propre et un chiffon sec. Ouvrez la porte pour un séchage naturel avant la mise sous tension. N'utilisez pas de brosses dures, de billes d'acier propres, de brosses métalliques, d'abrasifs tels que les dentifrices, de solvants organiques (tels que l'alcool, l'acétone, l'huile de banane, etc.), d'eau bouillante, d'éléments acides ou alcalins ; nettoyez le réfrigérateur en considérant que cela peut endommager la surface et l'intérieur du réfrigérateur.

DÉPANNAGE

Les utilisateurs peuvent résoudre les problèmes simples suivants. Veuillez appeler le service après-vente si les problèmes ne sont pas résolus.

Problème	Raison possible
Échec de l'opération	• Vérifiez si l'appareil est branché à l'alimentation ou si la fiche est bien en contact
	• Vérifiez si la tension est trop basse
	• Vérifiez s'il y a une panne de courant ou si des circuits partiels se sont déclenchés
Odeur	• Les aliments odorants doivent être emballés hermétiquement
	• Vérifiez s'il y a des aliments pourris
	• Nettoyez l'intérieur du réfrigérateur
Fonctionnement à long terme du compresseur	• Le fonctionnement prolongé du réfrigérateur est normal en été
	• lorsque la température ambiante est élevée Il n'est pas souhaitable d'avoir trop d'aliments dans l'appareil en même temps.
	• Les aliments doivent être refroidis avant d'être mis dans l'appareil
	• Les portes sont ouvertes trop fréquemment
La lumière ne s'allume pas	• Vérifiez si le réfrigérateur est branché sur l'alimentation électrique et si la lampe d'éclairage est endommagée
	• Faites remplacer la lumière par un spécialiste
La porte ne peut pas être correctement fermée	• La porte est bloquée par des paquets de nourriture ; Trop de nourriture est placée
	• Le réfrigérateur est incliné.
Bruits forts	• Vérifiez si le sol est de niveau et si le réfrigérateur est placé de manière stable
	• Vérifiez si les accessoires sont placés aux bons endroits

Problème	Raison possible
Le joint de porte n'est pas étanche	<ul style="list-style-type: none"> • Enlevez les matières étrangères sur le joint de la porte • Chauffez le joint d'étanchéité de la porte, puis refroidissez-le pour le restaurer (ou soufflez-le avec un séchoir électrique ou utilisez une serviette chaude pour le chauffage)
Débordement de l'eau dans le bac d'eau	<ul style="list-style-type: none"> • Il y a trop de nourriture dans la chambre ou la nourriture stockée contient trop d'eau, ce qui entraîne une décongélation importante • Les portes ne sont pas correctement fermées, ce qui entraîne un givrage dû à l'entrée d'air et une augmentation de l'eau due au dégivrage
Boîtier chaud	<ul style="list-style-type: none"> • La dissipation de la chaleur du condenseur intégré via le boîtier est normale. Lorsque le boîtier devient chaud en raison d'une température ambiante élevée, du stockage d'une trop grande quantité de nourriture ou de l'arrêt du compresseur, prévoir une bonne ventilation pour faciliter la dissipation de la chaleur
Condensation de surface	<ul style="list-style-type: none"> • La condensation sur la surface extérieure et les joints de porte du réfrigérateur est normale lorsque l'humidité ambiante est trop élevée. Il suffit d'essuyer le condensat avec une serviette propre.

CE

Midea déclare par la présente que l'appareil doté de la fonctionnalité MSmartHome répond aux exigences essentielles et aux autres dispositions pertinentes de la directive 2014/53/UE. Vous pouvez consulter la déclaration de conformité RED détaillée en ligne à l'adresse www.midea.com parmi les documents supplémentaires figurant sur la page produit de votre appareil.



Bande de 2,4GHz :100mW max.

Bande de 5 GHz : 100mW max.

ANNEXE

Spécial pour la nouvelle norme européenne

Les pièces commandées dans le tableau suivant peuvent être acquises auprès du prestataire de services.

Pièce commandée	Fourni par	Délai minimal requis pour la mise à disposition
Thermostats	Personnel de maintenance professionnel	Au moins 7 ans après le lancement du dernier modèle sur le marché
Capteurs de température	Personnel de maintenance professionnel	Au moins 7 ans après le lancement du dernier modèle sur le marché
Cartes de circuit imprimé	Personnel de maintenance professionnel	Au moins 7 ans après le lancement du dernier modèle sur le marché
Sources lumineuses	Personnel de maintenance professionnel	Au moins 7 ans après le lancement du dernier modèle sur le marché
Poignées de porte	Réparateurs professionnels et utilisateurs finaux	Au moins 7 ans après le lancement du dernier modèle sur le marché
Charnières de porte	Réparateurs professionnels et utilisateurs finaux	Au moins 7 ans après le lancement du dernier modèle sur le marché
Plateaux	Réparateurs professionnels et utilisateurs finaux	Au moins 7 ans après le lancement du dernier modèle sur le marché
Paniers	Réparateurs professionnels et utilisateurs finaux	Au moins 7 ans après le lancement du dernier modèle sur le marché
Joints d'étanchéité de porte	Réparateurs professionnels et utilisateurs finaux	Au moins 10 ans après le lancement du dernier modèle sur le marché

FR

Cher client

1. Si vous souhaitez retourner ou remplacer le produit, veuillez contacter le magasin où vous achetez.

(N'oubliez pas d'apporter la facture d'achat)

2. Si votre produit tombe en panne et doit être réparé, veuillez contacter le fournisseur de services après-vente.

ATTENTION

Les informations sur le modèle dans la base de données des produits, ainsi que l'identifiant du modèle, peuvent être obtenues par un lien internet scanné par un code QR, le cas échéant, sur l'étiquette d'efficacité énergétique du produit.

Pour plus d'informations sur l'efficacité énergétique de l'appareil, consultez le site <https://ec.europa.eu> et recherchez avec le nom du modèle.

Le nom du modèle se trouve sur l'étiquette signalétique de l'appareil.

Zone la plus froide du réfrigérateur

EN OPTION : Indicateur OK - température

- L'indicateur OK - température peut être utilisé pour déterminer les températures inférieures à +4°C. Réduisez progressivement la température si le signe n'indique pas « OK ».

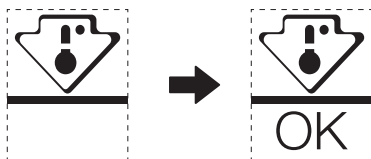

- Pour garantir la température dans cette zone, ne modifiez pas le positionnement de l'étagère. Pour les réfrigérateurs à air pulsé (équipés d'un ventilateur ou les modèles sans givre), le symbole de la zone la plus froide n'est pas représenté car la température intérieure est homogène.

Réglage de l'indicateur de température

- Pour vous aider à bien régler votre réfrigérateur, celui-ci est équipé d'un indicateur de température qui surveille la température moyenne de la zone la plus froide.
- **AVERTISSEMENT** : Cet indicateur est destiné à fonctionner uniquement avec votre réfrigérateur, ne l'utilisez pas dans un autre réfrigérateur (en effet, la zone la plus froide n'est pas la même), ou pour toute autre utilisation.

Vérification de la température de la zone la plus froide

- Grâce à l'indicateur de température, vous pouvez vérifier régulièrement que la température de la zone la plus froide est correcte. En effet, la température interne du réfrigérateur dépend de plusieurs facteurs tels que la température ambiante de la pièce, la quantité d'aliments stockés et la fréquence d'ouverture de la porte. Prenez ces facteurs en considération lors du réglage de l'appareil.
- Lorsque l'indicateur affiche « OK », cela signifie que votre thermostat est bien réglé et que la température interne est correcte.
- Si l'indicateur de température devient BLANC, cela signifie que la température est trop élevée ; dans ce cas, augmentez le réglage de la commande de température du réfrigérateur et attendez 12 heures avant de procéder à une nouvelle inspection visuelle de l'indicateur. Si des aliments frais ont été introduits ou que la porte est restée ouverte, il est possible que l'indicateur de température devienne BLANC après un certain temps.

CARTA DE AGRADECIMIENTO

¡Gracias por elegir Midea! Antes de usar su nuevo producto de Midea, lea detenidamente este manual para asegurarse de que sabe cómo operar las características y funciones que le ofrece su nuevo electrodoméstico de manera segura.

CONTENIDOS

CARTA DE AGRADECIMIENTO	01
ESPECIFICACIONES	02
DESCRIPCIÓN DEL PRODUCTO	03
INSTALACIÓN DEL PRODUCTO	04
INSTRUCCIONES DE OPERACIÓN	08
CONFIGURACIÓN Y OPERACIÓN DE LA APLICACIÓN	13
LIMPIEZA Y MANTENIMIENTO	15
RESOLUCIÓN DE PROBLEMAS	16
APÉNDICE	19

ESPECIFICACIONES

Modelo del producto	MDRS791MIE
Tensión Nominal / Frecuencia	220-240V~/50Hz
Corriente Nominal	1,9A
Volumen Total	592L
Volumen del Compartimiento de Almacenamiento de Alimentos Frescos	379L
Volumen de Almacenamiento de Alimentos Congelados	213L
Tiempo de Subida de Temperatura	7h
Capacidad de Congelación	12kg/24h
Dimensiones Generales (W x D x H)	910x698x1775mm

Modelo del producto	MDRS791MIC
Tensión Nominal / Frecuencia	220-240V~/50Hz
Corriente Nominal	1,9A
Volumen Total	592L
Volumen del Compartimiento de Almacenamiento de Alimentos Frescos	379L
Volumen de Almacenamiento de Alimentos Congelados	213L
Tiempo de Subida de Temperatura	9h
Capacidad de Congelación	12kg/24h
Dimensiones Generales (W x D x H)	910x698x1775mm



MSmartHome

Modelo de módulo de red inalámbrica	MWB-S-WB01
Estándar	IEEE 802.11b/g/n
Tipo de Antena	Antena PCB impresa
Banda de frecuencia	2400-2483,5 MHz
Temperatura de funcionamiento	0 °C- 85 °C /32 °C -185 °C Humedad de funcionamiento: 10%-85%
Potencia de entrada	CC5V/500mA máximo Potencia de transmisión: <20dBm

DESCRIPCIÓN DEL PRODUCTO

Nombres de los componentes

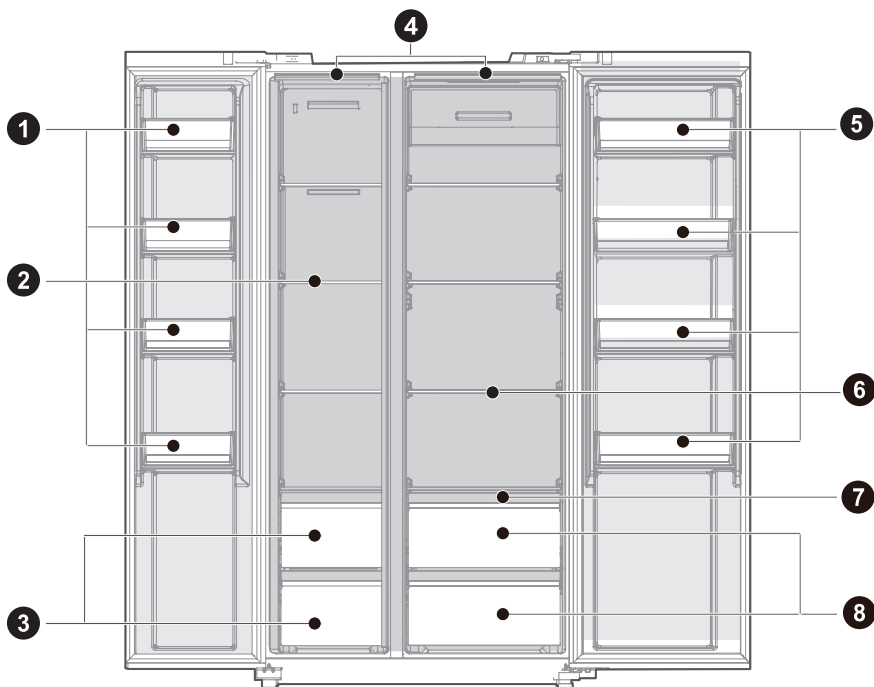

ES

- | | | | |
|---|---------------------|---|---------------------------|
| 1 | Bandeja de puerta | 5 | Bandeja de puerta |
| 2 | Estante de vidrio | 6 | Estante de vidrio |
| 3 | Caja de congelación | 7 | Estante de control húmedo |
| 4 | Iluminación LED | 8 | Caja fresca |

● ATENCIÓN

La figura anterior es solo para referencia. La configuración real dependerá del producto físico o la declaración del distribuidor.

INSTALACIÓN DEL PRODUCTO

Instrucciones de instalación

Para aparatos de refrigeración con clase climática

- Dependiendo de la clase climática, este aparato de refrigeración está diseñado para usarse en los rangos de temperatura ambiente que se especifican en la siguiente tabla.
- La clase climática se encuentra en la placa de características. Es posible que el producto no funcione correctamente a temperaturas fuera del rango especificado.
- Puede encontrar la clase climática en la etiqueta del producto.

Rango de temperatura efectivo

- El producto está diseñado para funcionar con normalidad en el rango de temperatura especificado por su clasificación de clase.

Clase	Símbolo	Rango de temperatura ambiente °C	
		IEC 62552 (ISO 15502)	ISO 8561
Templado extendido	SN	+ 10 a + 32	+ 10 a + 32
Templado	N	+ 16 a + 32	+ 16 a + 32
Subtropical	ST	+ 16 a + 38	+ 18 a + 38
Tropical	T	+ 16 a + 43	+ 18 a + 43

Dimensiones y limpieza

- Una distancia demasiado pequeña de los elementos adyacentes puede provocar la degradación de la capacidad de congelación y un aumento de los costos de electricidad. Deje más de 100 mm de espacio libre desde cada pared adyacente al instalar el aparato.

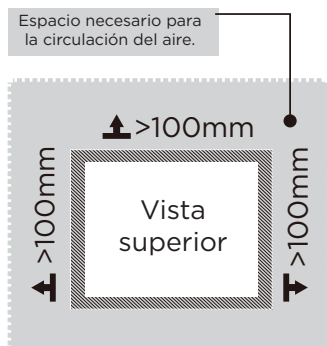
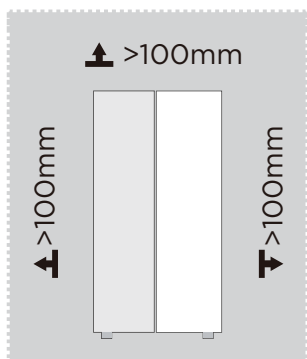

● ATENCIÓN

La figura anterior es solo para referencia. La configuración real dependerá del producto físico o la declaración del distribuidor.

Diagrama de requisitos de espacio (cuando la puerta está abierta y cuando la puerta está cerrada)

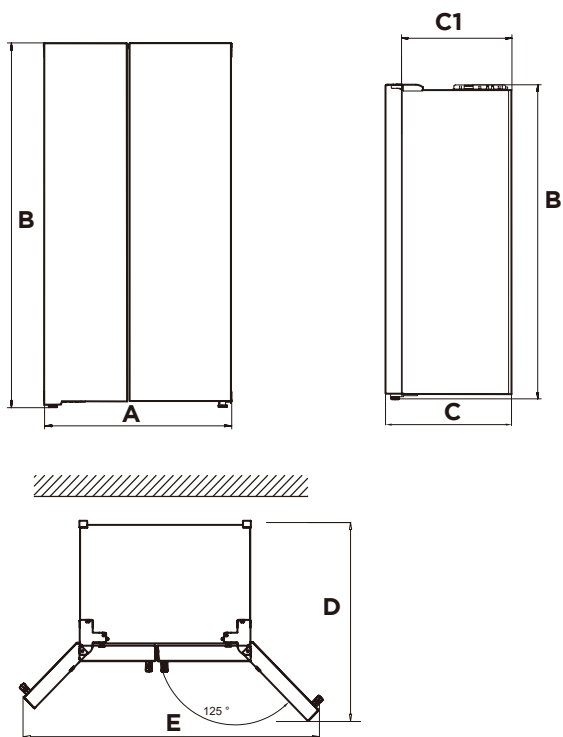

ES

Ancho	Altura General	Profundidad	Sin puerta	Profundidad con puertas abiertas de 125°	Ancho con puertas abiertas de 125°
A	B	C	C1	D	E
910	1775	698	610	1010	1470

Nota: Todas las dimensiones se expresan en mm

Patas niveladoras

Para evitar vibraciones, la unidad debe estar nivelada.

Si es necesario, ajuste los tornillos de nivelación para compensar el suelo irregular. La parte delantera debe estar un poco más alta que la parte trasera para facilitar el cierre de la puerta.

Los tornillos de nivelación se pueden girar fácilmente inclinando ligeramente el gabinete.

Gire los tornillos de nivelación en el sentido contrario a las agujas del reloj ↶ para elevar la unidad y en el sentido de las agujas del reloj ↷ para bajarla.

Puerta niveladora

Si las puertas no están a la misma altura, la altura de la puerta se puede ajustar con una llave.

A- Para levantar la puerta gire la tuerca (1) en sentido antihorario.

B- Para bajar la puerta gire la tuerca (1) en sentido horario.

C- Cuando la puerta esté correctamente alineada fijela con la tuerca (2).

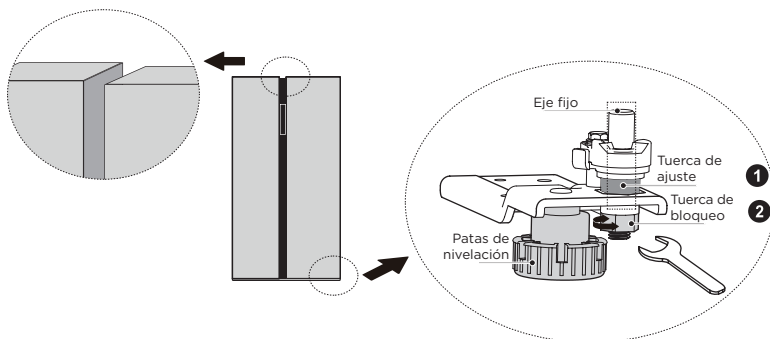

Mover el aparato

1. Retire todos los alimentos del interior del aparato.
2. Extraiga el enchufe de alimentación, insértelo y fíjelo en el gancho del enchufe de alimentación en la parte trasera o en la parte superior del aparato.
3. Pegue piezas como los estantes y la manija de la puerta para evitar que se caigan mientras mueve el aparato.
4. Mueva el aparato con más de dos personas con cuidado. Cuando transporte el aparato a largas distancias, manténgalo en posición vertical.
5. Después de instalar el aparato, conecte el enchufe de alimentación a una toma de corriente para encender el aparato.

● ATENCIÓN

Precauciones antes de operación:

Antes de realizar cambios, el refrigerador debe estar desconectado de la alimentación. Se deben tomar precauciones para evitar lesiones personales.

Cambio de luz

- Cualquier reemplazo o mantenimiento de las lámparas LED debe ser realizado por el fabricante, su agente de servicio o persona calificada similar.

ATENCIÓN

El presente producto contiene dos fuentes de luz de clase de eficiencia energética (G).

Conexión del aparato

Después de instalar el aparato, conecte el enchufe de alimentación a una toma de corriente.

ATENCIÓN

Después de conectar el cable de alimentación (o el enchufe) a la toma de corriente, espere 2 o 3 horas antes de introducir alimentos en el aparato. Si agrega alimentos antes de que el electrodoméstico se haya enfriado por completo, es posible que se echen a perder.

Consejos para ahorrar energía

- No coloque el artefacto cerca de cocinas, radiadores u otras fuentes de calor. Si la temperatura ambiente es alta, el compresor trabajará con más frecuencia y durante más tiempo, lo que aumentará el consumo de energía.
- Asegúrese de que haya suficiente ventilación en la base del artefacto, en los lados del artefacto y en la parte posterior del artefacto. Nunca cubra las aberturas de ventilación.
- Observe también las medidas de separación en la sección "Instalación".
- La distribución de gavetas, estantes y rejillas tal y como se muestra en la imagen proporciona un consumo más eficiente de energía y, por lo tanto, debe conservarse en la medida de lo posible. Todas las gavetas y estantes deben permanecer en el artefacto para mantener la temperatura estable y ahorrar energía.
- Para obtener mayor espacio de almacenamiento (por ejemplo, para productos grandes refrigerados/congelados), se pueden retirar las gavetas del medio. Las gavetas y estantes superiores e inferiores deben quitarse en último lugar si es necesario.
- Un compartimento de refrigeración/congelación lleno de manera uniforme contribuye a un uso óptimo de la energía. Por tanto, evite que los compartimentos estén vacíos o medio vacíos.
- Deje que los alimentos calientes se enfríen primero antes de colocarlos en el refrigerador/congelador. Los alimentos que ya se han refrigerado aumentan la eficiencia energética.
- Deje que los alimentos congelados se descongelen en el frigorífico. La baja temperatura de los alimentos congelados reduce el consumo de energía en el compartimento de refrigeración y, por tanto, aumenta la eficiencia energética.
- Abra la puerta por el tiempo más breve posible para minimizar la pérdida de frío. Abrir la puerta brevemente y cerrarla correctamente reduce el consumo de energía.
- Establecer una temperatura no más fría de lo necesario contribuye a un uso óptimo de la energía. La temperatura óptima en el frigorífico es de +7°C. El refrigerador debe tener esta temperatura en la parte más delantera posible del compartimento superior.
- Las juntas de las puertas de su refrigerador deben estar perfectamente intactas para que las puertas cierren correctamente y no aumente el consumo de energía de manera innecesaria.

INSTRUCCIONES DE OPERACIÓN

Panel de control

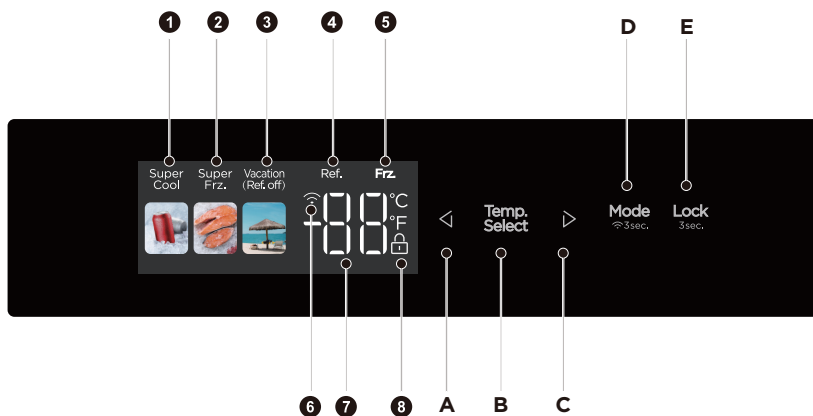

	Pantalla		Botón
1	Icono de Súper Refrigeración	A	Botón para disminuir la temperatura
2	Icono de Súper Congelación	B	Botón para seleccionar zona de temperatura
3	Icono de vacación	C	Botón para aumentar la temperatura
4	Temperatura del compartimiento de refrigeración	D	Botón de modo/configuración de red
5	Temperatura del compartimiento de congelación	E	Botón de bloqueo / desbloqueo
6	Icono de red inalámbrica		
7	Icono de visualización de temperatura		
8	Icono de bloqueo		

● ATENCIÓN

El panel de control real puede diferir de un modelo a otro.

El panel de control se apagará automáticamente para ahorrar energía.

Si hay algún dedo o piel en contacto con el panel de control mientras lo limpia, la función del botón puede funcionar.

Bloqueo / desbloqueo

- En el estado desbloqueado, mantenga pulsado el botón **Lock**_{3sec} durante 3 segundos, ingresa al estado de bloqueo ; en el estado bloqueado, mantenga pulsado el botón **Lock**_{3sec} durante 3 segundos, el icono de bloqueo desaparece e ingresa al estado de desbloqueo. Todas las siguientes funciones deben operarse en el estado de desbloqueo.

Modo de vacación

- Haga clic en el botón **Mode**_{3sec} para entrar en el modo de Vacación. El icono  se enciende, el modo de Vacación se activará después de bloquear el panel de control.
- En el modo de Vacación, el compartimento de refrigeración se apaga y el área de temperatura muestra la temperatura del compartimento de congelación establecida en -18 °C.



Modo de Súper Refrigeración

- Haga clic en el botón **Mode**_{3sec} para entrar en el modo de Súper Refrigeración. El icono  se enciende, el modo de refrigeración rápida se activará después de bloquear el panel de control. La refrigeración rápida se sale por 6 horas.



Modo de Súper Congelación

- Haga clic en el botón **Mode**_{3sec} para entrar en el modo de Súper Congelación. El icono  se enciende, el modo de congelación rápida se activará después de bloquear el panel de control. La congelación rápida se sale por 24 horas.

Ajuste de temperatura del compartimento de refrigeración

- Haga clic en el botón de selección **Temp. Select** en la zona de temperatura, la temperatura del compartimento de refrigeración parpadeará. Luego haga clic en el botón  o  de otra vez para configurar la temperatura y escuchará un pitido. El alcance de configuración es entre 2 °C y 8 °C. Cada vez que haga clic en el botón, la temperatura cambiará 1 °C. Después de ajustar, el tubo digital seguirá parpadearo durante 5 segundos. El nuevo ajuste de temperatura tendrá efecto después de bloquear el panel de control.

Ajuste de temperatura del compartimento de congelación

- Haga clic en el botón de selección **Temp. Select** en la zona de temperatura, la temperatura del compartimento de congelación parpadeará. Luego haga clic en el botón  o  nuevamente para configurar la temperatura y escuchará un pitido. El alcance de configuración es entre -16°C y -24 °C. Cada vez que haga clic en el botón, la temperatura cambiará 1 °C. Después de ajustar, el tubo digital seguirá parpadearo durante 5 segundos. El nuevo ajuste de temperatura tendrá efecto después de bloquear el panel de control.

ATENCIÓN

Ajuste recomendado: Cámara frigorífica 5°C, cámara de congelación -18°C.

La función de congelación rápida está diseñada para mantener el valor nutricional de los alimentos en el congelador. Puede congelar la comida en el menor tiempo. Si se congela una gran cantidad de alimentos a la vez, se recomienda que el usuario active la función de congelación rápida y coloque la comida. En este momento, la velocidad de congelación del compartimento de congelación se incrementa, lo que permitirá congelar rápidamente los alimentos, conservar eficazmente los nutrientes de los alimentos y facilitar el almacenamiento.

Ajuste de red inalámbrica - Configuración de AP

- Inicie el modo AP antes de conectarse a la aplicación móvil. Ya sea en estado bloqueado o desbloqueado, pulse y mantenga pulsado el botón de modo **Mode** 3sec. durante 3 segundos para obligar al módulo inalámbrico del refrigerador a configurarse en el modo AP, y luego el área de visualización de temperatura mostrará AP; Una vez que el módulo se haya configurado correctamente para ingresar al modo AP, saldrá automáticamente del modo AP y el área de visualización de temperatura volverá a la visualización de temperatura normal; Después de configurar el modo AP, si el módulo no se configura correctamente durante 10 s, saldrá forzosamente del modo AP y restaurará la visualización de temperatura normal.



Almacenamiento ante falla de alimentación

- En caso de falla de alimentación, el estado de funcionamiento instantáneo será bloqueado y mantenido hasta la re-electrificación.

Advertencia de apertura y control de alarma

- Cuando abra las puertas del refrigerador, se reproducirá la música de apertura. Si la puerta no se cierra en dos minutos, el zumbador sonará una vez cada minuto hasta que se cierre la puerta. Pulse cualquier botón para detener la alarma del zumbador.

ATENCIÓN

Deshabilitar el tono de apertura de puerta: Mantenga pulsada la tecla de combinación  y  durante 3 segundos para desactivar o activar el tono de apertura de la puerta (el tono está activado de forma predeterminada).

Desactivar el sonido de alarma de apertura de puerta: Imposible

Código de error

- Las siguientes advertencias que aparecen en la pantalla de visualización indican fallos correspondientes del refrigerador. Aunque el refrigerador aún cuenta con la función de almacenamiento en frío con los siguientes fallos, el usuario debe contactar a un especialista de mantenimiento para su mantenimiento, a fin de garantizar una operación optimizada del aparato.

Código de fallo	Descripción de fallo
E1	Fallo del sensor de temperatura de la cámara frigorífica
E2	Fallo del sensor de temperatura de la cámara de congelación
E5	Error de circuito de detección del sensor de descongelamiento de congelación
E6	Error de comunicación
E7	Error del sensor de temperatura ambiente

Consejos sobre almacenamiento de alimentos

Compartimento de congelación

- El congelador está diseñado para el almacenamiento de alimentos congelados a muy baja temperatura, el almacenamiento a largo plazo de alimentos congelados y para la producción de hielo.
- Utilice los estantes de la puerta del congelador únicamente para almacenar alimentos congelados, no para almacenar alimentos calientes designados para congelación.
- No coloque alimentos frescos y congelados uno al lado del otro. La comida congelada puede descongelarse.
- Cuando congele alimentos frescos (como carne, pescado o carne picada), córtelos en partes que se puedan usar al mismo tiempo.
- Almacenamiento de alimentos congelados: las instrucciones generalmente se indican en los paquetes, que deben seguirse. Si no hay información en el empaque, los alimentos no deben almacenarse por más de tres meses a partir de la fecha de compra.
- Al comprar alimentos congelados, asegúrese de que estén congelados a una temperatura adecuada y que el empaque no esté dañado.
- Los alimentos congelados deben conservarse en envases adecuados para conservar la calidad y deben devolverse al compartimento de congelación lo antes posible.
- Si un paquete de alimentos congelados muestra humedad o un abultamiento anormal, es probable que se haya almacenado a la temperatura incorrecta y que el contenido esté dañado.
- El período de almacenamiento de los alimentos congelados depende de la temperatura ambiente, la configuración del termostato, la frecuencia de apertura de la puerta del congelador, el tipo de alimento y el tiempo de transporte del producto desde la tienda hasta el hogar. Siempre siga las instrucciones impresas en el paquete y nunca exceda el tiempo máximo de almacenamiento indicado en el paquete.

Compartimento de refrigeración

- Para reducir la humedad y la subsiguiente acumulación de hielo, nunca ponga líquido en el refrigerador en recipientes sin sellar. La escarcha tiende a concentrarse en las partes más frías del evaporador. El almacenamiento de líquidos descubiertos da como resultado una necesidad más frecuente de descongelación.
- Nunca coloque alimentos calientes en el refrigerador. Estos deben enfriarse primero a temperatura ambiente y luego colocarse de manera que garanticen una circulación de aire adecuada en el refrigerador.
- Los alimentos o los recipientes de alimentos no deben tocar la pared trasera del refrigerador porque podrían congelarse en la pared. No siga abriendo regularmente la puerta del refrigerador.
- La carne y el pescado limpios (envasados en un paquete o papel de plástico) se pueden colocar en el refrigerador, que se puede usar en 1 o 2 días.
- Las frutas y hortalizas sin envasar podrán colocarse en la parte destinada a las frutas y hortalizas frescas.

ATENCIÓN

El ajuste de temperatura óptimo de cada compartimento depende de la temperatura ambiente. La temperatura superior a la óptima se basa en la temperatura ambiente de 25 °C.

Orden	TIPO de compartimiento	Temperatura objetivo de almacenamiento [°C]	Alimentos adecuados
1	Refrigerador	+2 - +8	Los huevos, los alimentos cocidos, los alimentos envasados, las frutas y verduras, los productos lácteos, los pasteles, las bebidas y otros alimentos no son aptos para la congelación.
2	(***)*-Congelador	≤-18	Mariscos (pescado, camarones, crustáceos), productos acuáticos de agua dulce y productos cárnicos (recomendado para 3 meses, cuanto más tiempo de almacenamiento, peor sabor y nutrición), apto para alimentos frescos congelados.
3	***-Congelador	≤-18	Mariscos (pescado, camarones, crustáceos), productos acuáticos de agua dulce y productos cárnicos (recomendado para 3 meses, cuanto más tiempo de almacenamiento, peor sabor y nutrición), apto para alimentos frescos congelados.
4	**-Congelador	≤-12	Mariscos (pescado, camarones, crustáceos), productos acuáticos de agua dulce y productos cárnicos (recomendado para 3 meses, cuanto más tiempo de almacenamiento, peor sabor y nutrición), apto para alimentos frescos congelados.
5	*-Congelador	≤-6	Mariscos (pescado, camarones, crustáceos), productos acuáticos de agua dulce y productos cárnicos (recomendado para 3 meses, cuanto más tiempo de almacenamiento, peor sabor y nutrición), apto para alimentos frescos congelados.
6	0-estrella	-6 - 0	Carne fresca de cerdo, res, pescado, pollo, algunos alimentos procesados envasados, etc. (Recomendado comer dentro del mismo día, preferiblemente no más de 3 días). Alimentos procesados parcialmente encapsulados (alimentos no congelables).
7	Enfriamiento	-2 - +3	Carne de cerdo, res, pollo, productos acuáticos de agua dulce, etc. frescos/ congelados (se recomiendan 7 días por debajo de 0°C y por encima de 0°C para consumir dentro de ese día, preferiblemente no más de 2 días). Mariscos (menos de 0 por 15 días, no se recomienda almacenar por encima de 0°C).
8	Alimentos frescos	0 - +4	Carne fresca de cerdo, res, pescado, pollo, alimentos cocidos, etc. (Recomendado comer dentro del mismo día, preferiblemente no más de 3 días).
9	Vino	+5 - +20	Vino tinto, vino blanco, vino espumoso, etc.

ATENCIÓN

Almacene diferentes alimentos según los compartimentos o la temperatura de almacenamiento objetivo de su compra

CONFIGURACIÓN Y OPERACIÓN DE LA APLICACIÓN

Descargar la aplicación MSmarthome

En las tiendas de aplicaciones (Google Play Store, Apple App Store), busque "MSmarthome" y descargue la aplicación MSmarthome. Descargue e instale en su teléfono. También puede descargar la aplicación escaneando el siguiente código QR.



Registrarse e iniciar sesión

Active la aplicación MSmarthome y cree una nueva cuenta para comenzar (también puede registrarse a través de una cuenta de terceros). Si ya tiene una cuenta, use la cuenta para iniciar sesión.



Conectar sus dispositivos a MSmarthome

1. Asegúrese de que su teléfono móvil esté conectado a la red WiFi. Si no es así, vaya a Configuración y habilite las redes inalámbricas y Bluetooth.
2. Encienda sus dispositivos.
3. Abra la aplicación MSmarthome en su teléfono.
4. Si aparece un mensaje de "Dispositivos inteligentes descubiertos cerca", haga clic para agregar.
5. Si no aparece ningún mensaje, seleccione "+" en la página y seleccione su dispositivo en la lista de dispositivos cercanos disponibles. Si su dispositivo no está en la lista, agréguelo manualmente por categoría y modelo de dispositivo.
6. Conecte su dispositivo a la red WiFi de acuerdo con las instrucciones de la aplicación. Si falla la conexión, siga las instrucciones proporcionadas por la aplicación para continuar con la operación.

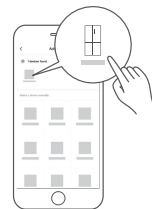
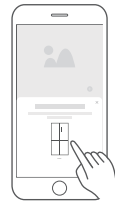

 **NOTE**

1. Asegúrese de que sus dispositivos estén encendidos.
2. Mantenga su teléfono móvil lo suficientemente cerca de su dispositivo cuando esté conectando su dispositivo a la red.
3. Conecte su teléfono móvil a la red inalámbrica de su casa y asegúrese de conocer la contraseña de la red Wi-Fi.
4. Compruebe si su enrutador inalámbrico admite la banda de 2,4 GHz y enciéndalo. Si no está seguro de si el módem enrutador admite la banda de 2.4 GHz, comuníquese con el fabricante del módem enrutador.
5. El dispositivo no se puede conectar a la red Wi-Fi que requiere autenticación y, por lo general, aparece en áreas públicas como hoteles, restaurantes, etc. Conéctese a una red Wi-Fi que no requiera autenticación.
6. Apague la función WLAN + (Android) o WLAN Assistant (iOS) de su teléfono móvil cuando conecte sus dispositivos a la red.
7. En el caso de que su dispositivo se haya conectado a Wi-Fi anteriormente pero necesita volver a conectarse, haga clic en "+" en la página de inicio de la aplicación y agregue su dispositivo nuevamente por categoría y modelo de dispositivo de acuerdo con las instrucciones de la aplicación.

LIMPIEZA Y MANTENIMIENTO

Descongelación

- El refrigerador está hecho según el principio de refrigeración por aire y, por lo tanto, tiene una función de descongelación automática. Las escarchas formadas debido al cambio de estación o temperatura también se pueden eliminar manualmente desconectando el aparato de la fuente de alimentación o limpiándolo con una toalla seca.

Limpieza de la bandeja de la puerta

- Exprima la bandeja con dos manos y la empuje hacia arriba para sacarla luego, de acuerdo con la dirección de flecha en la figura a continuación.
- Después de haber retirado la bandeja lavada, se puede ajustar su altura de instalación según sea necesario.

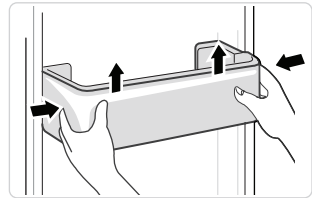

ES

Limpieza del estante de vidrio

- Como la parte más interna del revestimiento del refrigerador donde contacta con los estantes tiene un tope trasero, deberá levantar los estantes hacia arriba y luego podrá sacarlo.
- Ajuste o limpie los estantes según sea necesario.

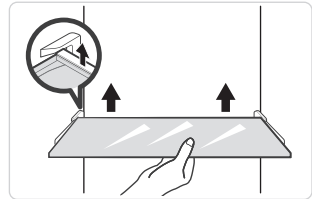

Limpieza del cajón de verduras

1. Retire el contenido del cajón. Sostenga el asa del cajón de verduras y tire de él completamente hasta que se detenga.
2. Levante el cajón de verduras y retírelo tirando de él.

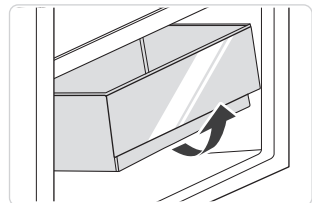

● ATENCIÓN

Se recomiendan toallas suaves o esponjas mojadas en agua y detergentes neutros no corrosivos para la limpieza. El congelador debe limpiarse inicialmente con agua limpia y un paño seco. Abra la puerta para un secado natural antes de que se encienda. No use cepillos duros, bolas de acero de limpieza, cepillos de alambre, abrasivos (como pastas dentales), solventes orgánicos (como alcohol, acetona, aceite de plátano, etc.), agua hirviendo, elementos ácidos o alcalinos a limpiar el refrigerador, que pueden dañar la superficie e interior del refrigerador.

RESOLUCIÓN DE PROBLEMAS

El usuario puede solucionar los siguientes problemas sencillos. Llame al departamento de servicio post-venta si los problemas no se resuelven.

Problema	Causa posible
Operación fallida	• Compruebe si el aparato está conectado a la fuente de alimentación o si el enchufe está en contacto correcto
	• Compruebe si el voltaje es demasiado bajo
	• Compruebe si hay fallo en la fuente de alimentación o si se han disparado los circuitos parciales.
Olor	• Los alimentos con olor deben estar bien envueltos
	• Compruebe si hay alimentos podridos
	• Limpie el interior del refrigerador
Funcionamiento prolongado del compresor	• La operación larga del refrigerador está normal en verano
	• En caso de temperatura ambiente alta, no es aconsejable tener demasiados alimentos en el aparato al mismo tiempo
	• Los alimentos se enfriarán antes de colocarlos en el aparato
	• Las puertas se abren con demasiada frecuencia
La luz no se enciende	• Compruebe si el refrigerador está conectado a la fuente de alimentación y si la luz de iluminación está dañada
	• Reemplace la luz por un especialista
La puerta no se puede cerrar correctamente	• La puerta está atascada por paquetes alimentos; se coloca demasiado alimento
	• El refrigerador está inclinado.
Ruidos fuertes	• Verifique si el piso está nivelado y si el refrigerador está colocado de manera estable
	• Compruebe si los accesorios están colocados en ubicaciones adecuadas

ES

Problema	Causa posible
Se pierde la eficiencia de sellado de la puerta.	<ul style="list-style-type: none"> • Elimine materias extrañas en el sello de la puerta • Caliente el sello de la puerta y luego enfríe para restaurarlo (o sople con un secador eléctrico o use una toalla caliente para calentar)
La bandeja de agua se desborda	<ul style="list-style-type: none"> • Hay demasiado alimento en la cámara o el alimento almacenado contiene demasiada agua, lo que resulta en descongelación intensa. • Las puertas no están cerradas correctamente, lo que provoca la formación de escarcha debido a la entrada de aire y el aumento de agua debido a la descongelación.
Carcasa caliente	<ul style="list-style-type: none"> • Disipación de calor del condensador incorporado a través de la carcasa, la cual es normal cuando la carcasa se calienta debido a la temperatura ambiente alta, el almacenamiento de demasiados alimentos o el apagado del compresor, proporcione ventilación sólida para facilitar la disipación de calor
Condensación superficial	<ul style="list-style-type: none"> • La condensación en la superficie exterior y los sellos de las puertas del refrigerador es normal cuando la humedad ambiental es demasiado alta. Simplemente limpie el condensado con una toalla limpia.

ES

CE

Midea declara por la presente que el electrodoméstico con funcionalidad MSmartHome cumple con los requisitos esenciales y otras disposiciones relevantes de la Directiva 2014/53/UE. Una Declaración RED detallada de Conformidad se puede encontrar en línea en www.midea.com entre los documentos adicionales en la página de producto de su electrodoméstico.



Banda de 2,4 GHz: 100 mW
máx.

Banda de 5 GHz: 100 mW máx.

APÉNDICE

Específico para la norma nueva de Europa

Las piezas solicitadas en la siguiente tabla se pueden adquirir del canal del proveedor de servicios

Pieza pedida	Suministrada por	Tiempo mínimo requerido para el suministro
Termostatos	Personal de mantenimiento profesional	Al menos 7 años después de que el último modelo esté lanzado en el mercado
Sensores de temperatura	Personal de mantenimiento profesional	Al menos 7 años después de que el último modelo esté lanzado en el mercado
Placas de circuito impreso	Personal de mantenimiento profesional	Al menos 7 años después de que el último modelo esté lanzado en el mercado
Fuentes de luz	Personal de mantenimiento profesional	Al menos 7 años después de que el último modelo esté lanzado en el mercado
Manijas de puerta	Reparadores profesionales y usuarios finales	Al menos 7 años después de que el último modelo esté lanzado en el mercado
Bisagras de puerta	Reparadores profesionales y usuarios finales	Al menos 7 años después de que el último modelo esté lanzado en el mercado
Bandejas	Reparadores profesionales y usuarios finales	Al menos 7 años después de que el último modelo esté lanzado en el mercado
Cestas	Reparadores profesionales y usuarios finales	Al menos 7 años después de que el último modelo esté lanzado en el mercado
Juntas de puerta	Reparadores profesionales y usuarios finales	Al menos 10 años después de que el último modelo esté lanzado en el mercado

Estimado cliente

1. Si desea devolver o reemplazar el producto, comuníquese con la tienda donde compra.

(Recuerde traer la factura de compra)

2. Si su producto se descompone y necesita reparación, comuníquese con el proveedor de servicios postventa.

● ATENCIÓN

La información del modelo en la base de datos del producto, así como el identificador del modelo, se puede obtener a través de un enlace web escaneado por un código QR, si lo hubiera, en la etiqueta de eficiencia energética del producto.

Para obtener más información sobre la eficiencia energética del electrodoméstico, visite <https://ec.europa.eu> y busque usando el nombre del modelo.

El nombre del modelo se puede encontrar en la etiqueta de clasificación del aparato.

Zona más fría del refrigerador.

OPCIONAL: Indicador de temperatura OK

- El indicador de temperatura OK se puede utilizar para determinar temperaturas inferiores a +4 °C. Reduzca gradualmente la temperatura si la señal no indica "OK".

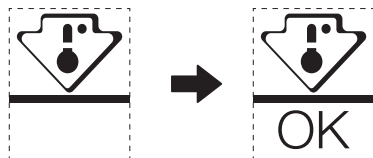

- Para asegurar la temperatura en esta área, no cambie la posición del estante. Refrigeradores de aire forzado (equipados con ventilador o modelos Sin escarcha), no se representa el símbolo de la zona más fría porque la temperatura interior es homogénea.

Indicador de ajuste de temperatura

- Para ayudarle a configurar bien su refrigerador, está equipado con un indicador de temperatura que monitoreará la temperatura promedio en la zona más fría.
- ADVERTENCIA: Este indicador está diseñado para funcionar únicamente con su refrigerador, no lo use en otro refrigerador (de hecho, la zona más fría no es la misma), ni para ningún otro uso.

Comprobación de la temperatura en la zona más fría

- Con el indicador de temperatura, puedes comprobar periódicamente que la temperatura de la zona más fría es la correcta. De hecho, la temperatura interna del refrigerador depende de varios factores, como la temperatura ambiente de la habitación, la cantidad de alimentos almacenados y la frecuencia de apertura de la puerta. Tenga en cuenta estos factores al configurar el dispositivo.
- Cuando el indicador muestra «OK», significa que su termostato está bien ajustado y la temperatura interna es correcta.
- Si el indicador de temperatura se vuelve BLANCO, significa que la temperatura es demasiado alta; en este caso, aumente la configuración del control de temperatura del refrigerador y espere 12 horas antes de realizar una nueva inspección visual del indicador. Cuando se han introducido alimentos frescos o se ha dejado la puerta abierta, es posible que el indicador de temperatura se vuelva BLANCO después de un tiempo.

CARTA DE AGRADECIMENTO

Obrigado por escolher Midea! Antes de utilizar o seu novo produto Midea, leia atentamente este manual para se assegurar de que sabe como operar as características e funções que o seu novo aparelho oferece de uma forma segura.

CONTEÚDO

CARTA DE AGRADECIMENTO	01
ESPECIFICAÇÕES	02
RESUMO DO PRODUTO	03
INSTALAÇÃO DO PRODUTO	04
INSTRUÇÕES DE OPERAÇÃO	08
INSTALAÇÃO E FUNCIONAMENTO DA APLICAÇÃO	13
LIMPEZA E MANUTENÇÃO	15
RESOLUÇÃO DE PROBLEMAS	16
APÊNDICE	19

ESPECIFICAÇÕES

Modelo do produto	MDRS791MIE
Tensão / Frequência nominal	220-240V~/50Hz
Corrente Nominal	1,9A
Volume total	592L
Volume do Compartimento de Armazenamento de Alimentos Frescos	379L
Volume de Armazenamento de Alimentos Congelados	213L
Tempo de subida da temperatura	7h
Capacidade de Congelamento	12kg/24h
Dimensão geral (W x D x H)	910x698x1775mm

Modelo do produto	MDRS791MIC
Tensão / Frequência nominal	220-240V~/50Hz
Corrente Nominal	1,9A
Volume total	592L
Volume do Compartimento de Armazenamento de Alimentos Frescos	379L
Volume de Armazenamento de Alimentos Congelados	213L
Tempo de subida da temperatura	9h
Capacidade de Congelamento	12kg/24h
Dimensão geral (W x D x H)	910x698x1775mm



MSmartHome

Modelo de Módulo da Rede sem Fio	MWB-S-WB01
Padrão	IEEE 802. 11b / g / n
Tipo de antena	Antena PCB impressa
Faixa de frequência	2400-2483.5 MHz
Temperatura de funcionamento	0 °C- 85 °C /32 °C -185 °C Humidade de funcionamento: 10% - 85%
Potência de entrada	DC5V/500mA Potência de transmissão máxima: <20dBm

RESUMO DO PRODUTO

Nomes dos componentes

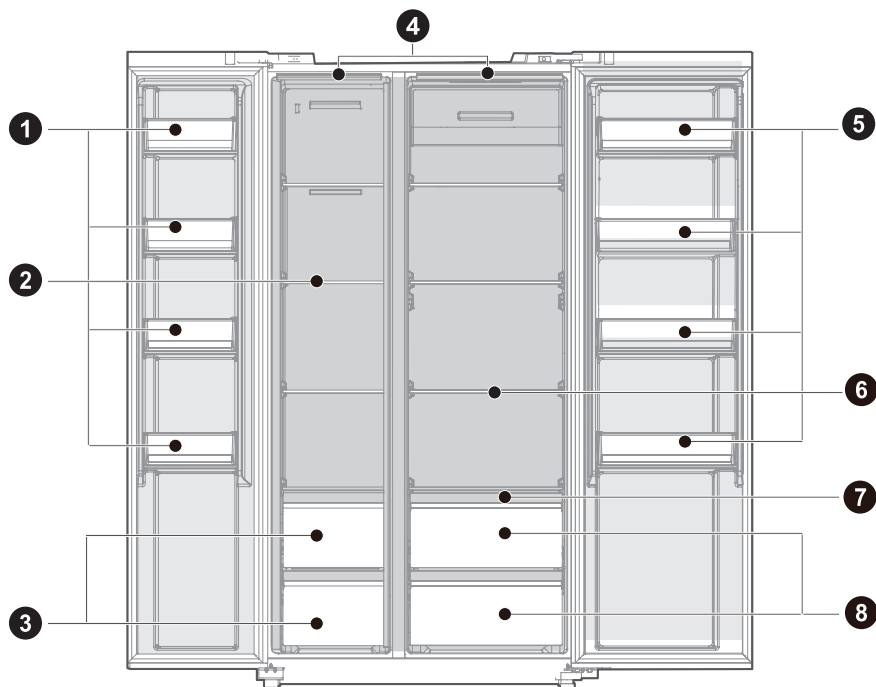

- 1 Bandeja da porta
- 2 Prateleira de vidro
- 3 Caixa de congelamento
- 4 Iluminação LED

- 5 Bandeja da porta
- 6 Prateleira de vidro
- 7 Prateleira de controlo de humidade
- 8 Caixa de refrigeração

● ATENÇÃO

A imagem acima serve apenas para referência. A configuração real depende do produto físico ou da indicação do distribuidor.

INSTALAÇÃO DO PRODUTO

Instruções de instalação

Para aparelhos frigoríficos com classe climática

- Dependendo da classe climática, este aparelho de refrigeração destina-se a ser utilizado na gama de temperaturas ambiente, conforme especificado na tabela seguinte.
- A classe climática pode ser encontrada na placa de classificação. O produto pode não funcionar correctamente a temperaturas fora da gama específica.
- A classe climática pode ser encontrada no rótulo do produto.

Gama de temperaturas efectivas

- O produto é concebido para funcionar normalmente na gama de temperaturas especificada pela sua classificação por classe.

Classe	Símbolo	Gama de temperatura ambiente °C	
		IEC 62552 (ISO 15502)	ISO 8561
Temperado estendido	SN	+ 10 - + 32	+ 10 - + 32
Temperado	N	+ 16 - + 32	+ 16 - + 32
Subtropical	ST	+ 16 - + 38	+ 18 - + 38
Tropical	T	+ 16 - + 43	+ 18 - + 43

Dimensões e folgas

- Uma distância demasiado pequena de itens adjacentes pode resultar na degradação da capacidade de congelação e no aumento dos custos de electricidade. Deixe mais de 100 mm de espaço livre de cada parede adjacente ao instalar o aparelho.

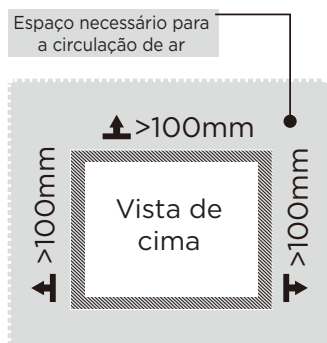
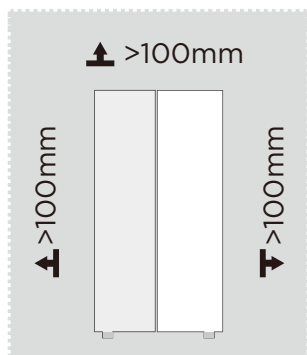

● ATENÇÃO

A imagem acima serve apenas para referência. A configuração real depende do produto físico ou da indicação do distribuidor.

Diagrama de espaço necessário (quando a porta está aberta e quando a porta está fechada)

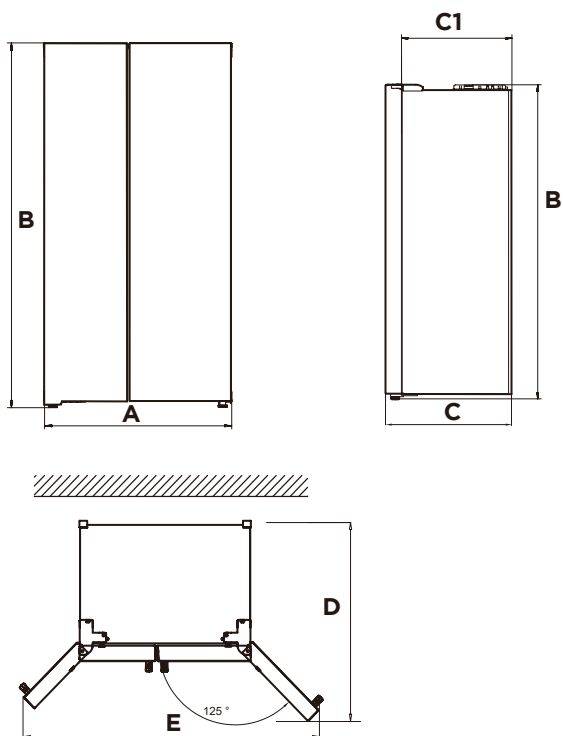

PT

Largura	Geral Altura	Profundidade	Sem porta	Profundidade porta aberta a 125°	Largura porta aberta a 125°
A	B	C	C1	D	E
910	1775	698	610	1010	1470

Obs.: Todas as dimensões em mm

Pés de nivelamento

Para evitar vibrações, a unidade deve ser nivelada.

Se necessário, ajuste os parafusos de nivelamento para compensar o chão desnivelado.

A frente deve ser ligeiramente mais alta do que a traseira para ajudar no fecho das portas.

Os parafusos de nivelamento podem ser facilmente rodados inclinando ligeiramente o armário.

Rode os parafusos de nivelamento no sentido contrário ao dos ponteiros do relógio ↶ para levantar a unidade, no sentido dos ponteiros do relógio ↷ para a baixar.

Portas de nivelamento

Se as portas não estiverem à mesma altura, a porta pode ser ajustada com uma chave de porcas.

A- Para levantar a porta, rodar a porca (1) no sentido anti-horário.

B- Para baixar a porta, rodar a porca (1) no sentido dos ponteiros do relógio.

C- Quando a porta estiver correctamente alinhada, fixá-la com a porca (2).

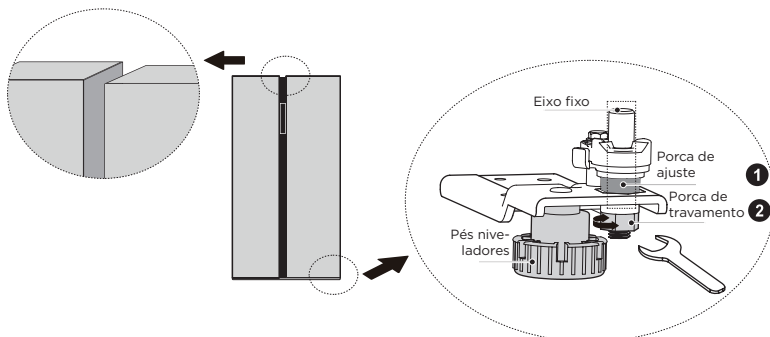

Mover o aparelho

1. Retire todos os alimentos do interior do aparelho.
2. Puxe a ficha de alimentação para fora, insira-a e fixe-a no gancho da ficha de alimentação na parte de trás ou em cima do aparelho.
3. Peças de fita adesiva, tais como prateleiras e o puxador da porta, para evitar que caiam durante o movimento do aparelho.
4. Desloque o aparelho com mais de duas pessoas cuidadosamente. Ao transportar o aparelho por uma longa distância, mantenha o aparelho na vertical.
5. Após a instalação do aparelho, ligue a ficha de alimentação a uma tomada para ligar o aparelho.

● ATENÇÃO

Precauções antes da operação:

Antes de fazer alterações, o frigorífico deve ser desligado da corrente.

Devem ser tomadas precauções para evitar qualquer lesão pessoal.

Mude a luz

- Qualquer substituição ou manutenção das lâmpadas LED destina-se a ser feita pelo fabricante, e o seu agente de serviço ou pessoa qualificada semelhante.

ATENÇÃO

O produto contém duas fontes de iluminação de classe de eficiência energética (G).

Ligue o aparelho

Após a instalação do aparelho, ligar a ficha de alimentação a uma tomada de corrente.

ATENÇÃO

Depois de ligar o cabo de alimentação (ou ficha) à tomada, aguarde 2 ou 3 horas antes de colocar os alimentos no aparelho. Se adicionar alimentos antes de o aparelho arrefecer completamente, os alimentos podem estragar-se.

Dicas para poupar energia

- Não coloque o aparelho perto de fogões, radiadores ou outras fontes de calor. Se a temperatura ambiente for elevada, o compressor funcionará mais frequentemente e por mais tempo, resultando num aumento do consumo de energia.
- Certifique-se de que existe ventilação suficiente na base do aparelho, nos lados e na parte de trás do aparelho. Nunca cubra as aberturas de ventilação.
- Por favor, observe também as dimensões do espaçamento no capítulo "Instalação".
- A disposição das gavetas, prateleiras e estantes, tal como mostrado na ilustração, oferece o uso mais eficiente da energia e deve, portanto, ser retida na medida do possível. Todas as gavetas e prateleiras devem permanecer no aparelho para manter a temperatura estável e poupar energia.
- Para obter um espaço de armazenamento maior (por exemplo, para grandes produtos refrigerados/congelados), as gavetas do meio podem ser removidas. As gavetas e prateleiras superiores e inferiores devem ser removidas por último, se necessário.
- Um compartimento frigorífico/congelador uniformemente cheio contribui para um uso ótimo da energia. Portanto, evite compartimentos vazios ou meio vazios.
- Deixe arrefecer os alimentos quentes antes de os colocar no frigorífico/congelador. Os alimentos que já arrefeceram aumentam a eficiência energética.
- Permita que os alimentos congelados descongelem no frigorífico. A frieza dos alimentos congelados reduz o consumo de energia no compartimento frigorífico e aumenta assim a eficiência energética.
- Abra a porta apenas o tempo necessário para minimizar a perda de frio. Abrir a porta de forma breve e fechá-la adequadamente reduz o consumo de energia.
- Definir a temperatura não mais fria do que o necessário contribui para um uso ótimo da energia. A temperatura ótima no frigorífico é de +7°C. Deve ser medida o mais à frente possível no compartimento superior dos frigoríficos.
- As vedações das portas do seu aparelho devem estar perfeitamente intactas para que as portas fechem correctamente e o consumo de energia não seja aumentado desnecessariamente.

INSTRUÇÕES DE OPERAÇÃO

Painel de controlo

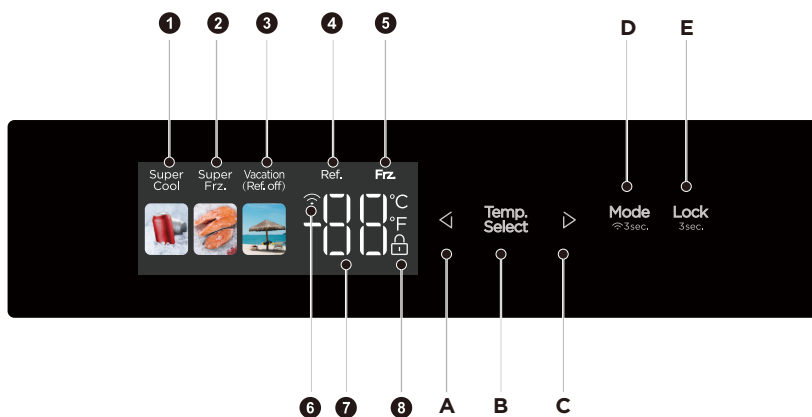

	Ecrã de Exibição		Botão
1	Ícone Super Cooling (Super Arrefecimento)	A	Botão Temperature down (Descida de temperatura)
2	Ícone Super Freezing (Super Congelamento)	B	Botão Temperature zone selection (Seleção de zona de temperatura)
3	Ícone Vacation (Férias)	C	Botão Temperature up (Subida de temperatura)
4	Temperatura do compartimento frigorífico	D	Botão de configuração da rede/modo
5	Temperatura do compartimento de congelação	E	Botão Lock/Unlock (Bloqueio/Desbloqueio)
6	Ícone Wireless Network (Rede sem fio)		
7	Ícone Temperature display (Exibição da temperatura)		
8	Ícone Lock (Bloqueio)		



⚠ ATENÇÃO

O painel de controlo real pode diferir de modelo para modelo.



O painel de controlo desligar-se-á automaticamente para poupar energia.

Se houver contatos de dedos ou pele ao painel de controlo durante a sua limpeza, a função de botão pode funcionar.



Lock /Unlock (Bloqueio/Desbloqueio)

- No estado desbloqueado, mantenha pressionado o botão **Lock**  por 3 segundos, e entra-se no estado bloqueado ; no estado bloqueado, mantenha pressionado o botão **Lock**  por 3 segundos, o ícone de bloqueio desaparece e entra-se no estado desbloqueado. Todas as funções a seguir devem ser operadas no estatuto desbloqueado



Modo Vacation (Férias)

- Clique no botão **Mode**  para entrar no modo de férias. O ícone  ilumina-se, o modo de férias iniciar-se-á depois que o painel de controlo está bloqueado.
- No modo de férias, o compartimento de refrigeração está desligado e a área de temperatura é exibida - a temperatura do compartimento de congelamento é definida para -18 °C.



Modo Super Cooling (Super Arrefecimento)

- Clique no botão **Mode**  para entrar no modo de refrigeração rápida. O ícone  ilumina-se, o modo de refrigeração rápida iniciar-se-á depois que o painel de controlo está bloqueado. Saídas de refrigeração rápida por 6h.



Modo Super Freezing (Super Congelamento)

- Clique no botão **Mode**  para entrar no modo de congelamento rápido. O ícone  ilumina-se, o modo de congelamento rápido iniciar-se-á depois que o painel de controlo está bloqueado. Sair do modo Quick Freezing (Congelamento Rápido) durante 24h.

Configuração da temperatura do compartimento de refrigeração

- Clique no botão de seleção da zona de temperatura **Temp. Select**, a temperatura do compartimento de refrigeração piscará. Depois clique novamente no botão  ou  para definir a temperatura, e vai ouvir um sinal sonoro. O âmbito de ajuste é entre 2°C e 8°C. Cada vez que clicar no botão, a temperatura será alterada 1°C. Após o ajuste, o tubo digital continuará a piscar durante 5 segundos. A nova regulação da temperatura terá efeito após o bloqueio do painel de controlo.

Configuração da temperatura do compartimento de congelamento

- Clique no botão de seleção da zona de temperatura **Temp. Select**, a temperatura do compartimento de congelamento piscará. Depois clique novamente no botão  ou  para definir a temperatura, e vai ouvir um sinal sonoro. O âmbito de ajuste está entre -16°C e -24°C. Cada vez que clicar no botão, a temperatura será alterada 1°C. Após o ajuste, o tubo digital continuará a piscar durante 5 segundos. A nova regulação da temperatura terá efeito após o bloqueio do painel de controlo.

ATENÇÃO

Configuração recomendada: Câmara de refrigeração 5°C, câmara de congelamento - 18°C.

A função de congelamento rápido é concebida para manter o valor nutricional dos alimentos no congelador. Pode congelar os alimentos no mais curto espaço de tempo. Se uma grande quantidade de alimentos for congelada de uma vez, recomenda-se que o utilizador ligue a função de congelamento rápido e coloque os alimentos dentro. Neste momento, a velocidade de congelação da câmara frigorífica é aumentada, o que pode congelar rapidamente os alimentos, bloquear eficazmente a nutrição dos alimentos, e facilitar o seu armazenamento.

Configuração da Rede sem fio - configuração de AP

- Por favor, ative o modo AP antes da ligação à aplicação móvel. Se está no estado bloqueado ou desbloqueado, mantenha pressionado o botão de modo **Mode** ^{3sec.} por 3 segundos para forçar o módulo sem fios do frigorífico a ser definido para o modo AP, e depois AP será mostrado na área de exibição da temperatura; Depois que o módulo foi definido com sucesso para o modo AP, sairá automaticamente do modo AP, e a área de exibição da temperatura voltará à exibição da temperatura normal; Após a definição do modo AP, se o módulo não for definido com sucesso por 10 segundos, sairá à força do modo AP e restaurará a exibição da temperatura normal.



Armazenamento no caso de falta de energia

- No caso de falha de energia, o estado de trabalho instantâneo será bloqueado e mantido até à re-electrificação.

Aviso de abertura e controlo de alarme

- quando abrir as portas do frigorífico, a música de abertura irá tocar. Se a porta não for fechada em dois minutos, a campainha soará uma vez em cada minuto até que a porta seja fechada. Pressione qualquer botão para parar o alarme sonoro.

ATENÇÃO

Desative o tom de abertura da porta: Mantenha pressionada a combinação de telcas  e  por 3 segundos para desativar ou ativar o tom da abertura da porta (o tom é ativado por padrão).

Desative o som do alarme de abertura da porta: Não é possível

Código de erro

- Os seguintes avisos que aparecem no visor indicam as falhas correspondentes ao frigorífico. Mesmo que o frigorífico pode ainda ter a função de refrigeração com essas falhas, o utilizador deve entrar em contato com um especialista para fazer a manutenção, de modo a garantir o funcionamento perfeito do aparelho.

Código de Falha	Descrição de falha
E1	Falha do sensor de temperatura da câmara frigorífica
E2	Falha do sensor de temperatura da câmara do congelador
E5	Erro no circuito do sensor de deteção de descongelamento
E6	Erro de comunicação
E7	Erro do sensor de temperatura ambiente

Dicas sobre o armazenamento de alimentos

Câmara de congelamento

- O congelador é designado para o armazenamento de alimentos congelados a temperaturas muito baixas, armazenamento a longo prazo de alimentos congelados, e para a produção de gelo.
- Utilizem apenas as prateleiras da porta do congelador para armazenar alimentos congelados, e não para armazenar alimentos quentes destinados à congelação.
- Não coloque os alimentos frescos e congelados um ao lado do outro. Os alimentos congelados podem descongelar.
- Ao congelar alimentos frescos (como carne, peixe ou carne picada), corte-os em partes que possam ser utilizadas ao mesmo tempo.
- Armazene alimentos congelados: as instruções são normalmente indicadas nas embalagens, as quais devem ser seguidas. Se não houver informação na embalagem, os alimentos não devem ser armazenados durante mais de três meses a partir da data de compra.
- Ao comprar alimentos congelados, certifique-se de que foram congelados a uma temperatura adequada e de que a embalagem não é danificada.
- Os alimentos congelados devem ser mantidos em embalagens adequadas para manter a qualidade e devem ser devolvidos ao compartimento de congelação o mais rapidamente possível.
- Se uma embalagem de alimentos congelados apresentar humidade ou abaulamento anormal, é provável que tenha sido armazenada à temperatura errada e que o conteúdo esteja estragado.
- O período de armazenamento dos alimentos congelados depende da temperatura ambiente, da regulação do termostato, da frequência de abertura da porta do congelador, do tipo de alimentos e do tempo de transporte do produto da loja para a casa. Siga sempre as instruções impressas na embalagem e nunca exceda o tempo máximo de armazenamento indicado na embalagem.

Câmara frigorífica

- Para reduzir a humidade e subsequente acumulação de gelo, nunca coloque o líquido no frigorífico em recipientes não selados. A geada tende a concentrar-se nas partes mais frias do evaporador. O armazenamento de líquidos não cobertos resulta numa necessidade mais frequente de descongelação.
- Nunca ponha alimentos quentes no frigorífico. Estes devem primeiro arrefecer à temperatura ambiente e depois ser colocados de modo a assegurar uma circulação de ar adequada no frigorífico.
- Os alimentos ou recipientes de alimentos não devem tocar na parede posterior do frigorífico porque podem congelar na parede. Não abra regularmente a porta do frigorífico.
- Carne e peixe limpo (embalado numa embalagem ou folha de plástico) podem ser colocados no frigorífico, que pode ser utilizado em 1-2 dias.
- Fruta e legumes sem embalagem podem ser colocados na parte designada para fruta e legumes frescos.

ATENÇÃO

O ajuste ótimo da temperatura de cada compartimento depende da temperatura ambiente. Acima da temperatura ótima baseia-se na temperatura ambiente de 25 °C.

Nº	Compartimentos TIPO	Temperatura de armazenamento alvo. [°C]	Alimento apropriado
1	Frigorífico	+2 - +8	Ovos, alimentos cozinhados, alimentos embalados, frutas e vegetais, produtos lácteos, bolos, bebidas e outros alimentos não são adequados para congelação.
2	(***)*-Congelador	≤-18	Produtos do mar (peixe, camarão, marisco), produtos aquáticos de água doce e produtos de carne (recomendados para 3 meses, quanto maior o tempo de armazenamento, pior o sabor e a nutrição), adequados para alimentos frescos congelados.
3	***-Congelador	≤-18	Produtos do mar (peixe, camarão, marisco), produtos aquáticos de água doce e produtos de carne (recomendados para 3 meses, quanto maior o tempo de armazenamento, pior o sabor e a nutrição), adequados para alimentos frescos congelados.
4	** -Congelador	≤-12	Produtos do mar (peixe, camarão, marisco), produtos aquáticos de água doce e produtos de carne (recomendados para 3 meses, quanto maior o tempo de armazenamento, pior o sabor e a nutrição), adequados para alimentos frescos congelados.
5	*-Congelador	≤-6	Produtos do mar (peixe, camarão, marisco), produtos aquáticos de água doce e produtos de carne (recomendados para 3 meses, quanto maior o tempo de armazenamento, pior o sabor e a nutrição), adequados para alimentos frescos congelados.
6	0 estrela	-6 - 0	Carne fresca de porco, vaca, peixe, frango, alguns alimentos transformados embalados, etc. (Recomenda-se comer no mesmo dia, de preferência não mais do que 3 dias). Alimentos transformados parcialmente encapsulados (alimentos não congeláveis).
7	Frio	-2 - +3	Carne de porco, carne de vaca, frango, produtos aquáticos de água doce, etc. (7 dias abaixo de 0°C e acima de 0°C é recomendado para consumo dentro desse dia, de preferência não mais de 2 dias). Mariscos (menos de 0 durante 15 dias, não se recomenda o armazenamento acima de 0°C).
8	Alimentos frescos	0 - +4	Carne fresca de porco, vaca, peixe, frango, comida cozinhada, etc.(Recomendado comer no mesmo dia, de preferência não mais do que 3 dias)
9	Vinho	+5 - +20	Vinho tinto, vinho branco, vinho espumante, etc.

ATENÇÃO

Por favor, guarde os alimentos diferentes de acordo com a temperatura dos compartimentos ou de armazenamento alvo da sua compra.

INSTALAÇÃO E FUNCIONAMENTO DA APLICAÇÃO

Descarregue a aplicação MSmarthome

Num mercado de aplicações (Google Play Store, Apple App Store), procure por "MSmartHome" e encontre a aplicação MSmartHome. Baixe e instale-o no seu telemóvel. Também pode baixar o aplicativo, digitalizando o código QR abaixo.



Registe-se e inicie sessão

Abra o aplicativo MSmartHome, e crie uma nova conta para começar (pode também registar-se através de uma conta de terceiros). Se já tem uma conta existente, utilize a conta para iniciar a sessão.



Ligue os seus dispositivos ao MSmarthome

1. Por favor, certifique-se de que o seu telemóvel está ligado a uma rede sem fios. Se não for, vá a Configurações e ative as redes sem fios e Bluetooth.
2. Por favor, ligue os seus dispositivos.
3. Abra o MSmarthome App no seu telefone.
4. Se aparecer uma mensagem de "Dispositivos inteligentes descobertos nas proximidades", clique para adicionar.
5. Se não aparecer nenhuma mensagem, seleccione "+" na página e seleccione o seu dispositivo na lista de dispositivos próximos disponíveis. Se o seu dispositivo não estiver listado, por favor, adicione o seu dispositivo manualmente pela categoria do dispositivo e modelo do dispositivo.
6. Ligue o seu dispositivo à rede sem fios de acordo com as instruções da aplicação. Se a ligação falhar, por favor, siga as instruções fornecidas pelo aplicativo para continuar com a operação.

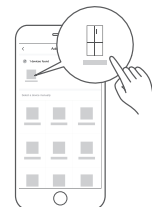

● NOTA

1. Assegure-se de que os seus dispositivos estão ligados.
2. Mantenha o seu telemóvel suficientemente perto do seu dispositivo quando estiver a ligar o seu dispositivo à rede.
3. Ligue o seu telemóvel à rede sem fios em casa, e certifique-se de que sabe a palavra-passe da rede sem fios.
4. Verifique se o seu router sem fios suporta a banda de 2,4 GHz e ligue-o. Se não tiver a certeza se o router suporta a banda de 2,4 GHz, por favor, contate o fabricante do router.
5. O dispositivo não pode ligar-se à rede sem fios que requer autenticação, e normalmente aparece em áreas públicas como hotéis, restaurantes, etc. Por favor, ligue-se a uma rede sem fios que não exija autenticação.
6. Desligue a função WLAN+ (Android) ou Assistente WLAN (iOS) do seu telemóvel quando ligar o seu dispositivo à rede.
7. No caso do seu dispositivo estar ligado a uma rede sem fios antes, mas precisa de voltar a ligar-se, por favor, clique em "+" na página inicial da aplicação, e adicione o seu dispositivo novamente pela categoria e modelo do dispositivo, de acordo com as instruções da aplicação.

LIMPEZA E MANUTENÇÃO

Degelo

- O frigorífico é feito com base no princípio de resfriamento de ar e, portanto, possui a função de descongelamento automático. A geada formada devido à mudança de estação ou temperatura também pode ser removida manualmente através de desligar o aparelho da fonte de alimentação ou limpar com uma toalha seca.

Limpeza do tabuleiro da porta

- Segue a direção das setas mostradas na figura abaixo, use as duas mãos para apertar a bandeja e empurre-a para cima para retirá-la.
- Depois de retirar e lavar a bandeja, pode-se ajustar a altura de instalação de acordo com as suas necessidades.

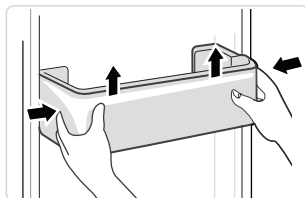

PT

Limpeza de prateleiras de vidro

- Como a parte mais interna do frigorífico, onde o contato com as prateleiras tem um batente, deve levantar as prateleiras para poder retirá-las.
- Ajuste ou limpe as prateleiras de acordo com as suas necessidades.

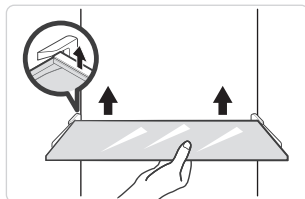

Limpeza da gaveta dos legumes

1. Retire o conteúdo da gaveta. Segure a pega da gaveta dos legumes e puxe-a completamente para fora até parar.
2. Levante a gaveta de legumes e retire-a puxando-a para fora.

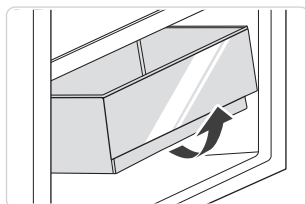

● ATENÇÃO

Toalhas macias ou esponjas humedecidas em água e detergentes neutros não corrosivos são sugeridas para a limpeza. A arca deve ser finalmente limpa com água limpa e pano seco. Abra a porta para secagem natural antes de ligar a energia. Não use escovas duras, bolas de aço limpas, escovas de arame, abrasivos, tais como pastas de dentes, solventes orgânicos (tais como álcool, acetona, óleo de banana, etc.), água a ferver, artigos ácidos ou alcalinos limpos, considerando que isto pode danificar a superfície e o interior do frigorífico.

RESOLUÇÃO DE PROBLEMAS

Os seguintes problemas podem ser resolvidos por si. Por favor, contate o departamento de serviço pós-venda se os problemas não forem resolvidos.

Problema	Possível razão
Falha no funcionamento	• Verifique se o aparelho está ligado à energia ou se a ficha está bem ligada.
	• Verifique se a tensão está muito baixa
	• Verifique se há falha de corrente ou nos circuitos parciais no quadro elétrico
Odores	• Alimentos odoríferos deverão ser bem embrulhados
	• Verifique se há alimentos podres
	• Limpe o interior do aparelho
Funcionamento prolongado do compressor	• O funcionamento prolongado do frigorífico é normal no verão
	• Quando a temperatura ambiente é alta. Não é sugestável ter demasiados alimentos no aparelho ao mesmo tempo.
	• Os alimentos devem estar frios quando são colocados no aparelho
	• Verifique se as portas são abertas com demasiada frequência
A luz não acendeu	• Verifique se o frigorífico está ligado à fonte de alimentação e se a luz de iluminação está danificada.
	• Substitua a luz por um especialista
A porta não pode ser devidamente fechada	• A porta está presa por embalagens de alimentos. Colocou-se muita comida
	• O frigorífico está inclinado.
Ruídos elevados	• Verifique se o chão está nivelado e se o aparelho está colocado de forma estável
	• Verifique se os acessórios estão colocados nos locais apropriados

PT

Problema	Possível razão
O vedante da porta não está apertado	<ul style="list-style-type: none"> • Retire todos os materiais estranhos da vedação da porta • Aqueça a junta da porta e depois arrefeça-a para restauração (ou sobre-a com um secador elétrico ou utilize uma toalha quente para aquecimento)
A panela da água está a transbordar	<ul style="list-style-type: none"> • Há demasiados alimentos no interior do aparelho ou os mesmos contém muita água, resultando em descongelação elevada • As portas não estão fechadas corretamente, resultando em acumulação de gelo devido à entrada de ar e aumento da água devido à descongelação
Exterior quente	<ul style="list-style-type: none"> • A dissipação de calor do condensador incorporado através da caixa, o que é normal. Quando a caixa se torna quente devido à alta temperatura ambiente, o armazenamento de demasiados alimentos ou o encerramento do compressor é desligado, proporcionam uma ventilação sonora para facilitar a dissipação de calor.
Condensação superficial	<ul style="list-style-type: none"> • A condensação na superfície externa e nas vedações das portas do aparelho é normal quando a humidade ambiente é demasiado elevada. Basta limpar o condensador com uma toalha limpa.

CE

A Midea declara que o aparelho com a funcionalidade MSmartHome cumpre os requisitos essenciais e outras disposições relevantes da Diretiva 2014/53/UE. Uma Declaração de Conformidade RED detalhada pode ser encontrada online em www.midea.com entre os documentos adicionais na página do produto para o seu aparelho.



Banda de 2,4 GHz: 100mW máx.

Banda de 5 GHz: 100mW máx.

APÊNDICE

Especial para o novo padrão europeu

As peças encomendadas na tabela seguinte podem ser adquiridas no canal do fornecedor do serviço

Peça encomendada	Fornecido por	Tempo mínimo necessário para Provisão
Termóstatos	Pessoal de manutenção profissional	Pelo menos 7 anos após o último modelo ser lançado no mercado
Sensores de temperatura	Pessoal de manutenção profissional	Pelo menos 7 anos após o último modelo ser lançado no mercado
Placas de circuitos impressos	Pessoal de manutenção profissional	Pelo menos 7 anos após o último modelo ser lançado no mercado
Fontes de luz	Pessoal de manutenção profissional	Pelo menos 7 anos após o último modelo ser lançado no mercado
Puxadores das portas	Reparadores profissionais e utilizadores finais	Pelo menos 7 anos após o último modelo ser lançado no mercado
Dobradiças das portas	Reparadores profissionais e utilizadores finais	Pelo menos 7 anos após o último modelo ser lançado no mercado
Tabuleiros	Reparadores profissionais e utilizadores finais	Pelo menos 7 anos após o último modelo ser lançado no mercado
Cestas	Reparadores profissionais e utilizadores finais	Pelo menos 7 anos após o último modelo ser lançado no mercado
Gaxetas de porta	Reparadores profissionais e utilizadores finais	Pelo menos 10 anos após o último modelo ser lançado no mercado

PT

Caro Cliente,

1. Entre em contato com a loja onde você faz a compra se deseja devolver ou substituir o produto.

(Lembre-se de trazer a nota fiscal de compra)

2. Entre em contato com o fornecedor de serviço pós-venda se o seu produto quebrar e precisar de reparo.

ATENÇÃO

As informações do modelo na base de dados do produto, bem como o identificador do modelo, podem ser obtidas através de um link do web digitalizada por um código QR, se existir, no rótulo de eficiência energética do produto.

Para mais informações sobre a eficiência energética do aparelho, visite <https://ec.europa.eu> e pesquise usando o nome do modelo.

O nome do modelo pode ser encontrado na etiqueta de classificação do aparelho.

A zona mais fria do frigorífico

OPCIONAL: Indicador de temperatura OK

- O indicador de temperatura OK pode ser utilizado para determinar temperaturas inferiores a +4 °C. Reduz gradualmente a temperatura se o sinal não indicar "OK".

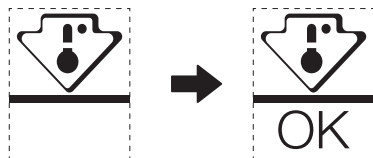

- Para assegurar a temperatura nesta área, não altere o posicionamento da prateleira. Frigoríficos de ar informados (equipados com um ventilador ou modelos No Frost), o símbolo da zona mais fria não é representado porque a temperatura no interior é homogénea.

PT

Definição do indicador de temperatura

- Para o ajudar a regular bem o seu frigorífico, está equipado com um indicador de temperatura que controlará a temperatura média na zona mais fria.
- AVISO: Este indicador destina-se a funcionar apenas com o seu frigorífico, não o utilize noutro frigorífico (de fato, a zona mais fria não é a mesma), ou para qualquer outra utilização.

Verifique a temperatura na zona mais fria

- Com o indicador de temperatura, pode verificar regularmente se a temperatura da zona mais fria está correta. De fato, a temperatura interna do frigorífico depende de vários factores tais como a temperatura ambiente da sala, a quantidade de alimentos armazenados e a frequência de abertura das portas. Tome estes fatores em consideração ao configurar o dispositivo.
- Quando o indicador mostrar "OK", isto significa que o seu termóstato está bem ajustado e a temperatura interna correcta.
- Se o indicador de temperatura ficar BRANCO, isto significa que a temperatura é demasiado elevada; neste caso, aumente a regulação do controlo da temperatura do frigorífico e aguarde 12 horas antes de efectuar uma nova inspeção visual do indicador. Quando os alimentos frescos tiverem sido introduzidos ou a porta tiver sido deixada aberta, é possível que o indicador de temperatura fique BRANCO passado algum tempo.

ΕΥΧΑΡΙΣΤΗΡΙΑ ΕΠΙΣΤΟΛΗ

Σας ευχαριστούμε που επιλέξατε τη Midea! Πριν χρησιμοποιήσετε το νέο σας προϊόν της Midea, διαβάστε προσεκτικά το παρόν εγχειρίδιο για να βεβαιωθείτε ότι γνωρίζετε πώς να χειρίζεστε με ασφάλεια τα χαρακτηριστικά και τις λειτουργίες που προσφέρει η νέα σας συσκευή.

ΠΕΡΙΕΧΟΜΕΝΑ

ΕΥΧΑΡΙΣΤΗΡΙΑ ΕΠΙΣΤΟΛΗ	01
ΠΡΟΔΙΑΓΡΑΦΕΣ	02
ΕΠΙΣΚΟΠΗΣΗ ΠΡΟΪΟΝΤΟΣ	03
ΕΓΚΑΤΑΣΤΑΣΗ ΠΡΟΪΟΝΤΟΣ	04
ΟΔΗΓΙΕΣ ΛΕΙΤΟΥΡΓΙΑΣ	08
ΕΓΚΑΤΑΣΤΑΣΗ ΚΑΙ ΛΕΙΤΟΥΡΓΙΑ ΤΗΣ ΕΦΑΡΜΟΓΗΣ	13
ΚΑΘΑΡΙΣΜΟΣ ΚΑΙ ΦΡΟΝΤΙΔΑ	15
ΑΝΤΙΜΕΤΩΠΙΣΗ ΠΡΟΒΛΗΜΑΤΟΣ	16
ΠΑΡΑΡΤΗΜΑ	19

ΠΡΟΔΙΑΓΡΑΦΕΣ

Μοντέλο προϊόντος	MDRS791MIE
Όνομαστική τάση/συχνότητα	220-240V~/50Hz
Όνομαστικό ρεύμα	1,9A
Συνολικός όγκος	592L
Όγκος χώρου αποθήκευσης φρέσκων τροφίμων	379L
Όγκος χώρου αποθήκευσης κατεψυγμένων τροφίμων	213L
Χρόνος αύξησης θερμοκρασίας	7h
Ικανότητα ψύξης	12kg/24h
Συνολική διάσταση (Π x Β x Υ)	910x698x1775mm

GR

Μοντέλο προϊόντος	MDRS791MIC
Όνομαστική τάση/συχνότητα	220-240V~/50Hz
Όνομαστικό ρεύμα	1,9A
Συνολικός όγκος	592L
Όγκος χώρου αποθήκευσης φρέσκων τροφίμων	379L
Όγκος χώρου αποθήκευσης κατεψυγμένων τροφίμων	213L
Χρόνος αύξησης θερμοκρασίας	9h
Ικανότητα ψύξης	12kg/24h
Συνολική διάσταση (Π x Β x Υ)	910x698x1775mm



MSmartHome

Μοντέλο μονάδας ασύρματου δικτύου	MWB-S-WB01
Κανονικό	IEEE 802.11b / g / n
Τύπος κεραίας	Τυπωμένη κεραία PCB
Ζώνη συχνοτήτων	2400/-2483,5 MHz
Θερμοκρασία λειτουργίας	0 °C- 85 °C /32 °C -185 °C Λειτουργία υγρασία: 10%-85%
Εισαγόμενη Ισχύς	DC5V/500mA Μέγιστο ισχύς μετάδοσης: <20dBm

ΕΠΙΣΚΟΠΗΣΗ ΠΡΟΪΟΝΤΟΣ

Ονόματα εξαρτημάτων

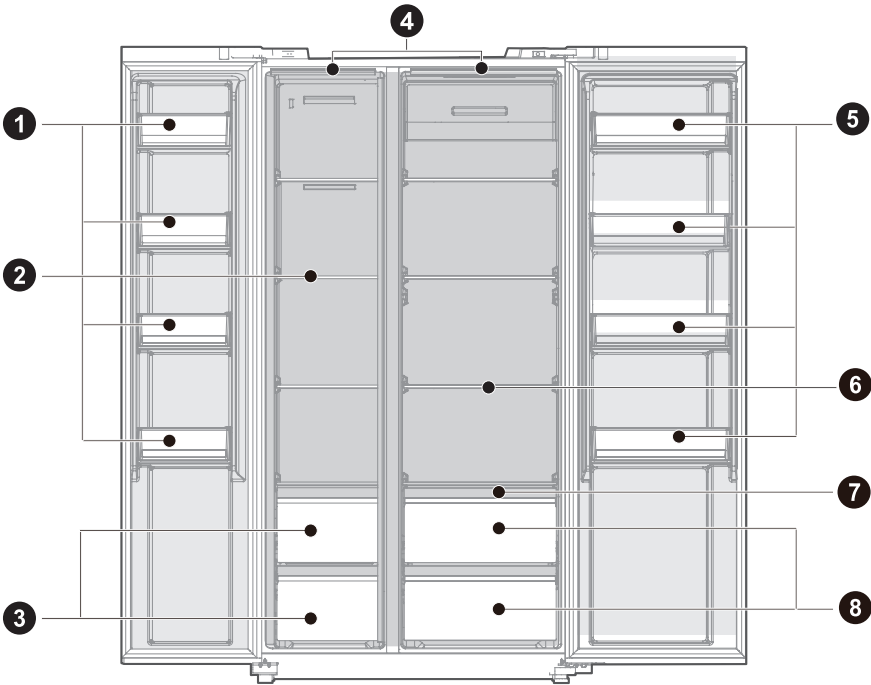

- 1 Θήκη για πόρτες
- 2 Γυάλινο ράφι
- 3 Κουτί κατάψυξης
- 4 Φωτισμός LED

- 5 Θήκη για πόρτες
- 6 Γυάλινο ράφι
- 7 Ράφι υγρού ελέγχου
- 8 Φρέσκο κουτί

● ΠΡΟΣΟΧΗ

Η παραπάνω εικόνα είναι μόνο για αναφορά. Η πραγματική διαμόρφωση θα εξαρτηθεί από το φυσικό προϊόν ή τη δήλωση από τον διανομέα.

ΕΓΚΑΤΑΣΤΑΣΗ ΠΡΟΪΟΝΤΟΣ

Οδηγίες εγκατάστασης

Για συσκευές ψύξης με κλιματική κλάση

- Ανάλογα με την κατηγορία κλίματος, αυτή η ψυκτική συσκευή προορίζεται για χρήση σε θερμοκρασίες περιβάλλοντος που καθορίζονται στον ακόλουθο πίνακα.
- Η κλιματική κλάση βρίσκεται στην πινακίδα τύπου. Το προϊόν ενδέχεται να μην λειτουργεί σωστά σε θερμοκρασίες εκτός του συγκεκριμένου εύρους.
- Μπορείτε να βρείτε την κατηγορία κλίματος στην ετικέτα του προϊόντος.

Εύρος πραγματικής θερμοκρασίας

- Το προϊόν έχει σχεδιαστεί για να λειτουργεί φυσιολογικά στο εύρος θερμοκρασιών που καθορίζεται από την κατηγορία χαρακτηρισμού του.

Κλάση	Σύμβολο	Εύρος θερμοκρασίας περιβάλλοντος °C	
		IEC 62552 (ISO 15502)	ISO 8561
Εκτεταμένο εύκρατο	SN	+ 10 μέχρι + 32	+ 10 μέχρι + 32
Εύκρατο	N	+ 16 μέχρι + 32	+ 16 μέχρι + 32
Υποτροπικό	ST	+ 16 μέχρι + 38	+ 18 μέχρι + 38
Τροπικό	T	+ 16 μέχρι + 43	+ 18 μέχρι + 43

Διαστάσεις και αποστάσεις

- Πολύ μικρή απόσταση από γειτονικά αντικείμενα μπορεί να οδηγήσει σε υποβάθμιση της ικανότητας κατάψυξης και σε αύξηση του κόστους ηλεκτρικής ενέργειας. Κατά την εγκατάσταση της συσκευής αφήστε απόσταση πάνω από 100 mm από κάθε παρακείμενο τοίχο.

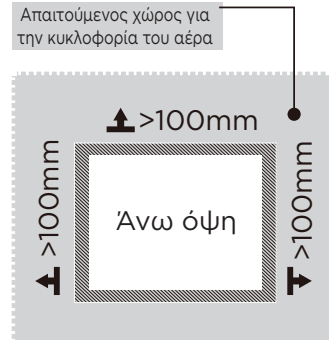
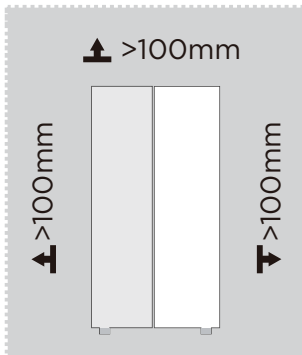

ΠΡΟΣΟΧΗ

Η παραπάνω εικόνα είναι μόνο για αναφορά. Η πραγματική διαμόρφωση θα εξαρτηθεί από το φυσικό προϊόν ή τη δήλωση από τον διανομέα.

Διάγραμμα απαιτήσεων χώρου (όταν η πόρτα είναι ανοικτή και όταν η πόρτα είναι κλειστή)

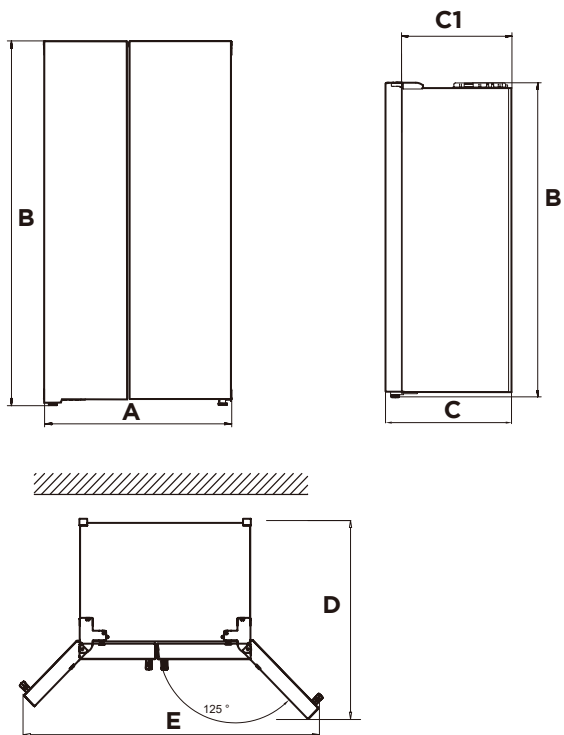

GR

Πλάτος	Συνολικό ύψος	Βάθος	Χωρίς πόρτα	Πόρτες βάθους που ανοίγουν 125°	Πλάτος ανοίγματος θυρών 125°
A	B	C	C1	D	E
910	1775	698	610	1010	1470

Ειδοποίηση: Όλες οι διαστάσεις σε mm

Ευθυγράμμιση ποδιών

Για την αποφυγή κραδασμών, η μονάδα πρέπει να είναι επίπεδη.

Εάν απαιτείται, ρυθμίστε τις βίδες ισοστάθμισης για να αντισταθμίσετε τις ανωμαλίες του δαπέδου.

Το μπροστινό μέρος πρέπει να είναι ελαφρώς ψηλότερο από το πίσω μέρος για να διευκολύνεται το κλείσιμο της πόρτας.

Οι βίδες ισοστάθμισης μπορούν να περιστραφούν εύκολα με ελαφρά κλίση του ντουλαπιού.

Γυρίστε τις βίδες ισοστάθμισης αριστερόστροφα ↶ για να ανυψώσετε τη μονάδα, δεξιόστροφα ↷ για να τη χαμηλώσετε.

Οριζόντιες πόρτες

Εάν οι πόρτες δεν βρίσκονται στο ίδιο ύψος, η πόρτα μπορεί να ρυθμιστεί με ένα κλειδί.

A- Για να σηκώσετε την πόρτα, γυρίστε το παξιμάδι (1) αριστερόστροφα.

B- Για να κατεβάσετε την πόρτα, γυρίστε το παξιμάδι (1) δεξιόστροφα.

C- Όταν η πόρτα ευθυγραμμιστεί σωστά, στερεώστε την με το παξιμάδι (2).

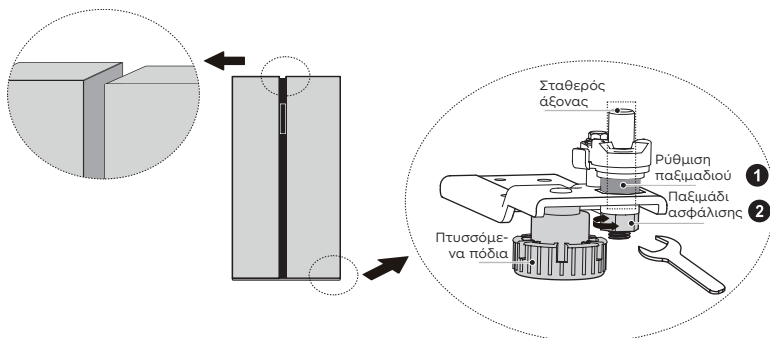

Μετακίνηση της συσκευής

1. Αφαιρέστε όλα τα τρόφιμα από το εσωτερικό της συσκευής.
2. Τραβήξτε το φινι ρεύματος, τοποθετήστε το και στερεώστε το στο γάντζο του φινι ρεύματος στο πίσω μέρος ή στο επάνω μέρος της συσκευής.
3. Κολλήστε με ταινία μέρη όπως τα ράφια και το χερουλί της πόρτας για να μην πέσουν κατά τη μετακίνηση της συσκευής.
4. Μετακινήστε τη συσκευή με περισσότερα από δύο άτομα προσεκτικά. Όταν μεταφέρετε τη συσκευή σε μεγάλη απόσταση, κρατήστε τη συσκευή σε όρθια θέση.
5. Αφού εγκαταστήσετε τη συσκευή, συνδέστε το φινι ρεύματος σε μια πρίζα για να ενεργοποιήσετε τη συσκευή.

ΠΡΟΣΟΧΗ

Προφυλάξεις πριν από τη λειτουργία:

Πριν από τις αλλαγές, το ψυγείο πρέπει να αποσυνδεθεί από την παροχή ρεύματος. Θα πρέπει να λαμβάνονται προφυλάξεις για την αποφυγή οποιουδήποτε προσωπικού τραυματισμού.

Αλλαγή της λάμπας

- Οποιαδήποτε αντικατάσταση ή συντήρηση των λαμπτήρων LED προορίζεται να πραγματοποιηθεί από τον κατασκευαστή, τον αντιπρόσωπο σέρβις ή άλλο παρόμοιο εξειδικευμένο άτομο.

🔍 ΠΡΟΣΟΧΗ

Αυτό το προϊόν περιέχει δύο πηγές φωτός κατηγορίας ενεργειακής απόδοσης (G).

Σύνδεση της συσκευής

Αφού εγκαταστήσετε τη συσκευή, συνδέστε το φικς ρεύματος σε μια πρίζα.

🔍 ΠΡΟΣΟΧΗ

Αφού συνδέσετε το καλώδιο παροχής ρεύματος (ή το φικς) στην πρίζα, περιμένετε 2 ή 3 ώρες πριν τοποθετήσετε τρόφιμα στη συσκευή. Εάν προσθέσετε τρόφιμα πριν η συσκευή κρυώσει εντελώς, τα τρόφιμά σας μπορεί να χαλάσουν.

Συμβουλές για εξοικονόμηση ενέργειας

- Μην τοποθετείτε τη συσκευή κοντά σε κουζίνες, θερμαντικά σώματα ή άλλες πηγές θερμότητας. Εάν η θερμοκρασία περιβάλλοντος είναι υψηλή, ο συμπιεστής θα λειτουργεί συχνότερα και για μεγαλύτερο χρονικό διάστημα, με αποτέλεσμα να αυξάνεται η κατανάλωση ενέργειας.
- Βεβαιωθείτε ότι υπάρχει επαρκής εξαερισμός στη βάση της συσκευής, στις πλευρές της συσκευής και στο πίσω μέρος της συσκευής. Ποτέ μην καλύπτετε τα ανοίγματα εξαερισμού.
- Λάβετε επίσης υπόψη σας τις διαστάσεις των αποστάσεων στο κεφάλαιο "Εγκατάσταση".
- Η διάταξη των συρταριών, των ραφιών και των ραφιών όπως φαίνεται στην εικόνα προσφέρει την πιο αποδοτική χρήση της ενέργειας και, επομένως, θα πρέπει να διατηρηθεί όσο το δυνατόν περισσότερο. Όλα τα συρτάρια και τα ράφια πρέπει να παραμένουν στη συσκευή για να διατηρείται σταθερή η θερμοκρασία και να εξοικονομείται ενέργεια.
- Για να αποκτήσετε μεγαλύτερο αποθηκευτικό χώρο (π.χ. για μεγάλα προϊόντα ψύξης/κατάψυξης), τα μεσαία συρτάρια μπορούν να αφαιρεθούν. Τα πάνω και κάτω συρτάρια και ράφια θα πρέπει να αφαιρούνται τελευταία, εάν είναι απαραίτητο.
- Ένας ομοιόμορφα γεμάτος θάλαμος ψυγείου/καταψύκτη συμβάλλει στη βέλτιστη χρήση ενέργειας. Επομένως, αποφύγετε τα άδεια ή μισοάδεια διαμερίσματα.
- Αφήστε τα ζεστά τρόφιμα να κρυώσουν πριν τα τοποθετήσετε στο ψυγείο/κατάψυξη. Τα τρόφιμα που έχουν ήδη κρυώσει αυξάνουν την ενεργειακή απόδοση.
- Αφήστε τα κατεψυγμένα τρόφιμα να ξεπαγώσουν στο ψυγείο. Η ψυχρότητα των κατεψυγμένων τροφίμων μειώνει την κατανάλωση ενέργειας στο χώρο του ψυγείου και αυξάνει έτσι την ενεργειακή απόδοση.
- Ανοίξτε την πόρτα μόνο όσο χρειάζεται για να ελαχιστοποιήσετε την απώλεια ψύχους. Το σύντομο άνοιγμα της πόρτας και το σωστό κλείσιμό της μειώνει την κατανάλωση ενέργειας.
- Η ρύθμιση της θερμοκρασίας όχι πιο χαμηλά από ό,τι χρειάζεται συμβάλλει στη βέλτιστη χρήση ενέργειας. Η βέλτιστη θερμοκρασία στο ψυγείο είναι +7°C. Θα πρέπει να μετράται όσο το δυνατόν πιο μπροστά στο πάνω διαμέρισμα των ψυγείων.
- Οι σφραγίδες της πόρτας της συσκευής σας πρέπει να είναι απόλυτα άθικτες, ώστε οι πόρτες να κλείνουν σωστά και να μην αυξάνεται η κατανάλωση ενέργειας χωρίς λόγο.

GR

ΟΔΗΓΙΕΣ ΛΕΙΤΟΥΡΓΙΑΣ

Πίνακας ελέγχου

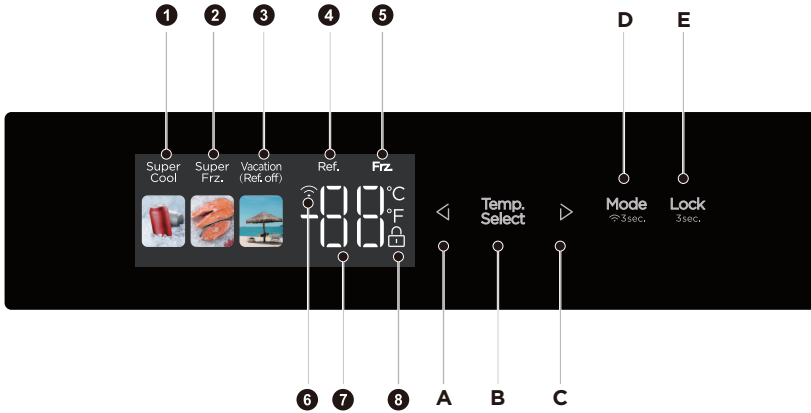

GR

	Οθόνη		Κουμπί
1	Εικονίδιο Super Cooling (Σούπερ Ψύξης)	A	Κουμπί Temperature down (Μείωσης θερμοκρασίας)
2	Εικονίδιο Super Freezing (Γρήγορης Κατάψυξης)	B	Κουμπί Temperature zone selection (Επιλογής ζώνης θερμοκρασίας)
3	Εικονίδιο Vacation (Διακοπών)	C	Κουμπί Temperature up (Αύξησης θερμοκρασίας)
4	Θερμοκρασία χώρου ψύξης	D	Κουμπί Mode/network configuration (Διαμόρφωσης λειτουργίας/δικτύου)
5	Θερμοκρασία χώρου κατάψυξης	E	Κουμπί Lock/Unlock (Κλειδώματος/Ξεκλειδώματος)
6	Εικονίδιο Wireless Network (Ασύρματου Δικτύου)		
7	Εικονίδιο Temperature display (Απεικόνιση θερμοκρασίας)		
8	Εικονίδιο Lock (Κλειδώματος)		

ΠΡΟΣΟΧΗ

Ο πραγματικός πίνακας ελέγχου μπορεί να διαφέρει από μοντέλο σε μοντέλο. Ο πίνακας ελέγχου θα απενεργοποιηθεί αυτόματα για εξοικονόμηση ενέργειας. Εάν υπάρξει επαφή των δακτύλων ή του δέρματος με τον πίνακα ελέγχου κατά τον καθαρισμό του, η λειτουργία κουμπιού μπορεί να λειτουργήσει.

Lock (Κλειδώματος) / unlock (Ξεκλειδώματος)

- Στην ξεκλειδωτη κατάσταση, πατήστε παρατεταμένα το κουμπι **Lock**_{3sec} για 3 δευτερόλεπτα, για να εισέλθετε στην κατάσταση κλειδώματος . Στην κλειδωμένη κατάσταση, πατήστε παρατεταμένα το κουμπι **Lock**_{3sec} για 3 δευτερόλεπτα, το εικονίδιο lock (κλειδώματος) εξαφανίζεται και εισέρχετε στην κατάσταση ξεκλειδώματος. Όλες οι ακόλουθες λειτουργίες πρέπει να λειτουργούν στην κατάσταση ξεκλειδώματος.

Κατάσταση Vacation (Διακοπών)

- Κάντε κλικ στο κουμπι **Mode**_{3sec} για να εισέλθετε στη λειτουργία vacation (διακοπών). Το εικονίδιο  ανάβει, η λειτουργία vacation (διακοπών) θα ξεκινήσει μετά το κλειδωμα του πίνακα ελέγχου.
- Στη λειτουργία vacation (διακοπών), το διαμέρισμα ψύξης είναι απενεργοποιημένο και η ένδειξη της περιοχής θερμοκρασίας -η θερμοκρασία του διαμερίσματος κατάψυξης είναι ρυθμισμένη στους -18 °C.



Λειτουργία Super Cooling (Σούπερ Ψύξης)

- Κάντε κλικ στο κουμπι **Mode**_{3sec} για να μπείτε στη λειτουργία quick cooling (γρήγορης ψύξης). Το εικονίδιο  ανάβει, η λειτουργία γρήγορης κατάψυξης θα ξεκινήσει μετά το κλειδωμα του πίνακα ελέγχου. Γρήγορες δροσερές έξοδοι για 6 ώρες.



Λειτουργία Super Freezing (Σούπερ Κατάψυξης)

- Κάντε κλικ στο κουμπι **Mode**_{3sec} για να εισέλθετε στη λειτουργία quick freezing (γρήγορης κατάψυξης). Το εικονίδιο  ανάβει, η λειτουργία quick freezing (γρήγορης κατάψυξης) θα ξεκινήσει μετά το κλειδωμα του πίνακα ελέγχου. Το γρήγορο πάγωμα εξέρχεται για 24 ώρες.

Ρύθμιση θερμοκρασίας του ψυκτικού διαμερίσματος

- Κάντε κλικ στο κουμπι **Temp. Select** temperature zone selection (επιλογής ζώνης θερμοκρασίας), η θερμοκρασία του ψυκτικού διαμερίσματος θα αναβοσβήνει. Στη συνέχεια, κάντε κλικ στο κουμπι  ή  ξανά για να ρυθμίσετε τη θερμοκρασία και θα ακούσετε ένα ηχητικό σήμα. Το εύρος ρύθμισης κυμαίνεται μεταξύ 2°C και 8°C. Κάθε φορά που πατάτε το κουμπι, η θερμοκρασία θα αλλάζει κατά 1°C. Μετά τη ρύθμιση, ο ψηφιακός σωλήνας θα συνεχίσει να αναβοσβήνει για 5 δευτερόλεπτα. Η νέα ρύθμιση θερμοκρασίας θα τεθεί σε ισχύ μετά το κλειδωμα του πίνακα ελέγχου.

Ρύθμιση θερμοκρασίας του διαμερίσματος κατάψυξης

- Κάντε κλικ στο κουμπι **Temp. Select** temperature zone selection (επιλογής ζώνης θερμοκρασίας), η θερμοκρασία του διαμερίσματος κατάψυξης θα αναβοσβήνει. Στη συνέχεια, κάντε κλικ στο κουμπι  ή  ξανά για να ρυθμίσετε τη θερμοκρασία και θα ακούσετε ένα ηχητικό σήμα. Το πεδίο ρύθμισης είναι μεταξύ -16 °C και -24 °C. Κάθε φορά που κάνετε κλικ στο κουμπι, η θερμοκρασία θα αλλάζει 1 °C. Μετά την προσαρμογή, ο ψηφιακός σωλήνας θα συνεχίσει να αναβοσβήνει για 5 δευτερόλεπτα. Η νέα ρύθμιση θερμοκρασίας θα τεθεί σε ισχύ μετά το κλειδωμα του πίνακα ελέγχου.

ΠΡΟΣΟΧΗ

Προτεινόμενη ρύθμιση: Καμπίνα συντήρησης 5°C, καμπίνα κατάψυξης -18°C.

Η λειτουργία quick-freezing (γρήγορης κατάψυξης) έχει σχεδιαστεί για να διατηρεί τη θρεπτική αξία των τροφίμων στην κατάψυξη. Μπορεί να καταψύξει τα τρόφιμα στον συντομότερο δυνατό χρόνο. Εάν μια μεγάλη ποσότητα τροφίμων καταψύχεται ταυτόχρονα, συνιστάται ο χρήστης να ενεργοποιήσει τη λειτουργία quick-freezing (γρήγορης κατάψυξης) και να τοποθετήσει τα τρόφιμα μέσα. Αυτή τη στιγμή, η ταχύτητα κατάψυξης του διαμερίσματος κατάψυξης αυξάνεται, γεγονός που μπορεί να καταψύξει γρήγορα τα τρόφιμα, να κλειδώσει αποτελεσματικά τη θρεπτική αξία των τροφίμων και να διευκολύνει την αποθήκευση.

Ρύθμιση ασύρματου δικτύου-διαμόρφωση AP

- Ξεκινήστε τη λειτουργία AP πριν συνδεθείτε στην εφαρμογή για κινητά. Είτε στην κλειδωμένη είτε στην ξεκλειδωμένη κατάσταση, πατήστε και κρατήστε πατημένο το κουμπί λειτουργίας **Mode** για 3 δευτερόλεπτα για να αναγκάσετε την ασύρματη μονάδα ψυγείου να τεθεί σε λειτουργία AP και, στη συνέχεια, η περιοχή εμφάνισης της θερμοκρασίας θα εμφανίσει την ένδειξη AP.Αφού η μονάδα διαμορφωθεί επιτυχώς για να εισέλθει σε λειτουργία AP, θα εξέλθει αυτόματα από τη λειτουργία AP και η περιοχή εμφάνισης της θερμοκρασίας θα επιστρέψει στην κανονική ένδειξη θερμοκρασίας.Μετά τη ρύθμιση της λειτουργίας AP, εάν η μονάδα δεν διαμορφωθεί επιτυχώς για 10 δευτερόλεπτα, θα εξέλθει βίαια από τη λειτουργία AP και θα επαναφέρει την κανονική ένδειξη θερμοκρασίας.



Αποθήκευση σε συνθήκες διακοπής ρεύματος

- Σε περίπτωση διακοπής ρεύματος, η στιγμιαία κατάσταση λειτουργίας θα κλειδωθεί και θα διατηρηθεί μέχρι την επαν-ηλεκτροδότηση.

Προειδοποίηση ανοίγματος και συναγερμού

- όταν ανοίγετε τις πόρτες του ψυγείου, η μουσική ανοίγματος θα αναπαράγεται. Αν η πόρτα δεν κλείσει σε δύο λεπτά, ο βομβητής θα ηχήσει μία φορά κάθε λεπτό μέχρι να κλείσει η πόρτα. Πατήστε κάποιο κουμπί για να σταματήσετε το συναγερμό του βομβητή.

ΠΡΟΣΟΧΗ

Απενεργοποιήστε τον ήχο ανοίγματος της πόρτας: Πατήστε παρατεταμένα το πλήκτρο συνδυασμού  και  για 3 δευτερόλεπτα για να απενεργοποιήσετε ή να ενεργοποιήσετε τον ήχο ανοίγματος της πόρτας (ο ήχος είναι ενεργοποιημένος από προεπιλογή). Απενεργοποιήστε τον ήχο συναγερμού ανοίγματος πόρτας: Δεν είναι δυνατόν

Κωδικοί σφαλμάτων

- Οι παρακάτω προειδοποιήσεις που εμφανίζονται στην οθόνη δείχνουν αντίστοιχες βλάβες στο ψυγείο. Αν και το ψυγείο μπορεί να εξακολουθεί να έχει ψυκτική λειτουργία αποθήκευσης με τα ακόλουθα ελαττώματα, ο χρήστης πρέπει να επικοινωνήσει με έναν ειδικό συντήρησης για συντήρηση, έτσι ώστε να εξασφαλιστεί η βέλτιστη λειτουργία της συσκευής.

Κωδικός Σφάλματος	Περιγραφή Σφάλματος
E1	Βλάβη αισθητήρα θερμοκρασίας του θαλάμου συντήρησης
E2	Βλάβη αισθητήρα θερμοκρασίας του θαλάμου κατάψυξης
E5	Βλάβη κύκλου ανίχνευσης αισθητήρα απόψυξης
E6	Σφάλμα επικοινωνίας
E7	Σφάλμα αισθητήρα θερμοκρασίας περιβάλλοντος

Συμβουλές για την αποθήκευση τροφίμων

Χώρος κατάψυξης

- Ο καταψύκτης προορίζεται για την αποθήκευση κατεψυγμένων τροφίμων σε πολύ χαμηλή θερμοκρασία, για τη μακροχρόνια αποθήκευση κατεψυγμένων τροφίμων και για την παραγωγή πάγου.
- Χρησιμοποιείτε τα ράφια στην πόρτα του καταψύκτη μόνο για την αποθήκευση κατεψυγμένων τροφίμων και όχι για την αποθήκευση ζεστών τροφίμων που προορίζονται για κατάψυξη.
- Μην τοποθετείτε φρέσκα και κατεψυγμένα τρόφιμα το ένα δίπλα στο άλλο. Τα κατεψυγμένα τρόφιμα μπορεί να ξεπαγώσουν.
- Όταν καταψύχετε φρέσκα τρόφιμα (όπως κρέας, ψάρι ή ψιλοκομμένα κρέατα), κόψτε τα σε μέρη που μπορούν να χρησιμοποιηθούν ταυτόχρονα.
- Αποθήκευση κατεψυγμένων τροφίμων: οι οδηγίες αναγράφονται συνήθως στις συσκευασίες, οι οποίες πρέπει να τηρούνται. Εάν δεν υπάρχουν πληροφορίες στη συσκευασία, τα τρόφιμα δεν πρέπει να αποθηκεύονται για διάστημα μεγαλύτερο των τριών μηνών από την ημερομηνία αγοράς.
- Όταν αγοράζετε κατεψυγμένα τρόφιμα, βεβαιωθείτε ότι έχουν καταψυχθεί σε κατάλληλη θερμοκρασία και ότι η συσκευασία τους δεν έχει υποστεί ζημιά.
- Τα κατεψυγμένα τρόφιμα θα πρέπει να διατηρούνται σε κατάλληλες συσκευασίες για να διατηρείται η ποιότητα και να επιστρέφουν στο χώρο κατάψυξης το συντομότερο δυνατό.
- Εάν μια συσκευασία κατεψυγμένων τροφίμων παρουσιάζει υγρασία ή μη φυσιολογικό φούσκωμα, είναι πιθανό να αποθηκεύτηκε σε λάθος θερμοκρασία και το περιεχόμενό της να έχει αλλιωθεί.
- Η διάρκεια αποθήκευσης των κατεψυγμένων τροφίμων εξαρτάται από τη θερμοκρασία του χώρου, τη ρύθμιση του θερμοστάτη, τη συχνότητα ανοίγματος της πόρτας του καταψύκτη, το είδος του τροφίμου και το χρόνο μεταφοράς του προϊόντος από το κατάστημα στο νοικοκυριό. Ακολουθείτε πάντα τις οδηγίες που αναγράφονται στη συσκευασία και μην υπερβαίνετε ποτέ τον μέγιστο χρόνο αποθήκευσης που αναγράφεται στη συσκευασία.

Θήκη ψύξης

- Για να μειώσετε την υγρασία και την επακόλουθη δημιουργία πάγου, μην τοποθετείτε ποτέ υγρά στο ψυγείο σε μη σφραγισμένα δοχεία. Ο παγετός τείνει να συγκεντρώνεται στα πιο ψυχρά μέρη του εξαιμιστή. Η αποθήκευση ακάλυπτων υγρών έχει ως αποτέλεσμα να χρειάζεται συχνότερα απόψυξη.
- Ποτέ μην βάζετε ζεστά τρόφιμα στο ψυγείο. Θα πρέπει πρώτα να ψύχονται σε θερμοκρασία δωματίου και στη συνέχεια να τοποθετούνται έτσι ώστε να εξασφαλίζεται επαρκής κυκλοφορία του αέρα στο ψυγείο.
- Τα τρόφιμα ή τα δοχεία τροφίμων δεν πρέπει να αγγίζουν τον πίσω τοίχο του ψυγείου, διότι μπορεί να παγώσουν στον τοίχο. Μην ανοίγετε συχνά την πόρτα του ψυγείου.
- Το κρέας και τα καθαρά φιλέτα (συσκευασμένα σε συσκευασία ή πλαστικό φύλλο) μπορούν να τοποθετηθούν στο ψυγείο και να καταναλωθούν σε 1-2 ημέρες.
- Τα φρούτα και τα λαχανικά χωρίς συσκευασία μπορούν να τοποθετούνται στο τμήμα που προορίζεται για τα νωπά φρούτα και λαχανικά.

ΠΡΟΣΟΧΗ

Η βέλτιστη ρύθμιση θερμοκρασίας κάθε διαμερίσματος εξαρτάται από τη θερμοκρασία περιβάλλοντος. Η παραπάνω βέλτιστη θερμοκρασία βασίζεται στη θερμοκρασία περιβάλλοντος 25 °C.

Σειριακός αριθμός	ΤΥΠΟΣ διαμερισμάτων	Στοχευμένη θερμοκρασία αποθήκευσης. [°C]	Κατάλληλο φαγητό
1	Ψυγείο	+2 ~ +8	Τα αυγά, τα μαγειρεμένα τρόφιμα, τα συσκευασμένα τρόφιμα, τα φρούτα και τα λαχανικά, τα γαλακτοκομικά προϊόντα, τα κέικ, τα ποτά και άλλα τρόφιμα δεν είναι κατάλληλα για κατάψυξη.
2	(***)* -Καταψύκτης	≤ -18	Θαλασσινά (ψάρια, γαρίδες, οστρακοειδή), υδρόβια προϊόντα γλυκού νερού και προϊόντα κρέατος (συνιστάται για 3 μήνες, όσο μεγαλύτερος είναι ο χρόνος αποθήκευσης, τόσο χειρότερη είναι η γεύση και η διατροφή), κατάλληλο για κατεψυγμένα νωπά τρόφιμα.
3	*** -Καταψύκτης	≤ -18	Θαλασσινά (ψάρια, γαρίδες, οστρακοειδή), υδρόβια προϊόντα γλυκού νερού και προϊόντα κρέατος (συνιστάται για 3 μήνες, όσο μεγαλύτερος είναι ο χρόνος αποθήκευσης, τόσο χειρότερη είναι η γεύση και η διατροφή), κατάλληλο για κατεψυγμένα νωπά τρόφιμα.
4	** -Καταψύκτης	≤ -12	Θαλασσινά (ψάρια, γαρίδες, οστρακοειδή), υδρόβια προϊόντα γλυκού νερού και προϊόντα κρέατος (συνιστάται για 3 μήνες, όσο μεγαλύτερος είναι ο χρόνος αποθήκευσης, τόσο χειρότερη είναι η γεύση και η διατροφή), κατάλληλο για κατεψυγμένα νωπά τρόφιμα.
5	*-Καταψύκτης	≤ -6	Θαλασσινά (ψάρια, γαρίδες, οστρακοειδή), υδρόβια προϊόντα γλυκού νερού και προϊόντα κρέατος (συνιστάται για 3 μήνες, όσο μεγαλύτερος είναι ο χρόνος αποθήκευσης, τόσο χειρότερη είναι η γεύση και η διατροφή), κατάλληλο για κατεψυγμένα νωπά τρόφιμα.
6	0 αστέρων	-6 ~ 0	Φρέσκο χοιρινό, μοσχαρίσιο κρέας, ψάρι, κοτόπουλο, ορισμένα συσκευασμένα επεξεργασμένα τρόφιμα κ.λπ. (Συνιστάται να καταναλώνονται εντός της ίδιας ημέρας, κατά προτίμηση όχι περισσότερο από 3 ημέρες). Μερικώς ενθυλακωμένα επεξεργασμένα τρόφιμα (μη καταψυκτικά τρόφιμα).
7	Ψυχρό	-2 ~ +3	Φρέσκο/κατεψυγμένο χοιρινό, μοσχαρίσιο κρέας, κοτόπουλο, υδρόβια προϊόντα γλυκού νερού κ.λπ. (7 ημέρες κάτω από 0°C και πάνω από 0°C συνιστάται η κατανάλωση εντός της ημέρας, κατά προτίμηση όχι περισσότερο από 2 ημέρες). Θαλασσινά (λιγότερο από 0 για 15 ημέρες, δεν συνιστάται η αποθήκευση πάνω από 0°C).
8	Φρέσκα τρόφιμα	0 ~ +4	Φρέσκο χοιρινό, μοσχαρί, ψάρι, κοτόπουλο, μαγειρεμένο φαγητό κ.λπ. (Συνιστάται να καταναλώνεται εντός της ίδιας ημέρας, κατά προτίμηση όχι περισσότερο από 3 ημέρες)
9	Κρασί	+5 ~ +20	Κόκκινο κρασί, λευκό κρασί, αφρώδες κρασί κ.λπ.

ΠΡΟΣΟΧΗ

παρακαλούμε αποθηκεύστε διαφορετικά τρόφιμα ανάλογα με τα διαμερίσματα ή τη θερμοκρασία αποθήκευσης-στόχο του προϊόντος που αγοράσατε.

ΕΓΚΑΤΑΣΤΑΣΗ ΚΑΙ ΛΕΙΤΟΥΡΓΙΑ ΤΗΣ ΕΦΑΡΜΟΓΗΣ

Κατεβάστε την εφαρμογή MSmarthome App

Σε μια αγορά εφαρμογών (Google Play Store, Apple App Store), αναζητήστε το "MSmartHome" και βρείτε την εφαρμογή MSmarthome. Κατεβάστε και εγκαταστήστε το στο τηλέφωνό σας. Μπορείτε επίσης να κατεβάσετε την εφαρμογή σαρώνοντας τον παρακάτω κωδικό QR.



Εγγραφείτε και συνδεθείτε

Ανοίξετε την εφαρμογή MSmarthome και δημιουργήστε έναν νέο λογαριασμό για να ξεκινήσετε (μπορείτε επίσης να εγγραφείτε μέσω ενός λογαριασμού τρίτου μέρους). Εάν έχετε ήδη έναν υπάρχοντα λογαριασμό, χρησιμοποιήστε τον λογαριασμό για να συνδεθείτε.



Συνδέστε τις συσκευές σας στο MSmarthome

1. Βεβαιωθείτε ότι το κινητό σας τηλέφωνο είναι συνδεδεμένο σε ασύρματο δίκτυο. Εάν δεν είναι, μεταβείτε στις Ρυθμίσεις και ενεργοποιήστε τα ασύρματα δίκτυα και το Bluetooth.
2. Παρακαλούμε ενεργοποιήστε τις συσκευές σας.
3. Ανοίξετε την εφαρμογή MSmarthome στο τηλέφωνό σας.
4. Εάν εμφανιστεί το μήνυμα "Έξυπνες συσκευές βρέθηκαν σε κοντινή απόσταση", κάντε κλικ για να προσθέσετε το τηλέφωνό σας.
5. Εάν δεν εμφανιστεί κανένα μήνυμα, επιλέξτε "+" στη σελίδα και επιλέξτε τη συσκευή σας στη λίστα με τις κοντινές διαθέσιμες συσκευές. Εάν η συσκευή σας δεν περιλαμβάνεται στη λίστα, παρακαλούμε προσθέστε τη συσκευή σας χειροκίνητα με βάση την κατηγορία συσκευής και το μοντέλο της συσκευής.
6. Συνδέστε τη συσκευή σας στο ασύρματο δίκτυο σύμφωνα με τις οδηγίες της εφαρμογής. Εάν η σύνδεση αποτύχει, ακολουθήστε τις οδηγίες που παρέχονται από την εφαρμογή για να συνεχίσετε τη λειτουργία.

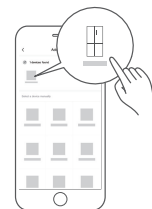

ΣΗΜΕΙΩΣΗ

1. Βεβαιωθείτε ότι οι συσκευές σας είναι ενεργοποιημένες.
2. Κρατήστε το κινητό σας τηλέφωνο αρκετά κοντά στη συσκευή σας όταν την συνδέετε στο δίκτυο.
3. Συνδέστε το κινητό σας τηλέφωνο στο ασύρματο δίκτυο στο σπίτι και βεβαιωθείτε ότι γνωρίζετε τον κωδικό πρόσβασης του ασύρματου δικτύου.
4. Ελέγξτε αν ο ασύρματος δρομολογητής σας υποστηρίζει τη ζώνη 2,4 GHz και ενεργοποιήστε τον. Εάν δεν είστε σίγουροι αν ο δρομολογητής υποστηρίζει τη ζώνη 2,4 GHz, επικοινωνήστε με τον κατασκευαστή του δρομολογητή.
5. Η συσκευή δεν μπορεί να συνδεθεί σε ασύρματο δίκτυο που απαιτεί έλεγχο ταυτότητας και συνήθως εμφανίζεται σε δημόσιους χώρους, όπως ξενοδοχεία, εστιατόρια κ.λπ. Παρακαλούμε συνδεθείτε σε ένα ασύρματο δίκτυο που δεν απαιτεί έλεγχο ταυτότητας.
6. Απενεργοποιήστε τη λειτουργία WLAN+ (Android) ή WLAN Assistant (iOS) του κινητού σας τηλεφώνου όταν συνδέετε τη συσκευή σας στο δίκτυο.
7. Σε περίπτωση που η συσκευή σας έχει συνδεθεί σε ασύρματο δίκτυο πριν, αλλά πρέπει να επανασυνδεθεί, κάντε κλικ στο "+" στην αρχική σελίδα της εφαρμογής και προσθέστε ξανά τη συσκευή σας με την κατηγορία και το μοντέλο της συσκευής σύμφωνα με τις οδηγίες της εφαρμογής.

ΚΑΘΑΡΙΣΜΟΣ ΚΑΙ ΦΡΟΝΤΙΔΑ

Απόψυξη

- Το ψυγείο είναι κατασκευασμένο με βάση την αρχή της ψύξης του αέρα και συνεπώς διαθέτει αυτόματη λειτουργία απόψυξης. Ο παγετός που σχηματίζεται λόγω αλλαγής της εποχής ή της θερμοκρασίας μπορεί επίσης να αφαιρεθεί με το χέρι αποσυνδέοντας τη συσκευή από την τροφοδοσία ρεύματος ή σκουπίζοντας με μια στεγνή πετσέτα.

Καθαρισμός του δίσκου πόρτας

- Σύμφωνα με το βέλος κατεύθυνσης στο παρακάτω σχήμα, χρησιμοποιήστε και τα δύο χέρια για να πιέσετε το δίσκο και πιέστε το προς τα πάνω, και στη συνέχεια μπορείτε να το αφαιρέσετε.
- Μετά το πλύσιμο του δίσκου που έχει αφαιρεθεί, μπορείτε να ρυθμίσετε το ύψος εγκατάστασής του σύμφωνα με τις απαιτήσεις σας.

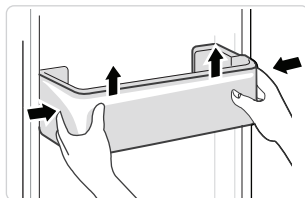

GR

Καθαρισμός του γυάλινου ραφιού

- Καθώς το εσωτάτο τμήμα της επένδυσης του ψυγείου, όπου η επαφή με τα ράφια έχει ένα backstop, θα σηκώσετε τα ράφια προς τα πάνω, τότε θα μπορείτε να τα βγάλετε έξω.
- Ρυθμίστε ή καθαρίστε το ράφι σύμφωνα με τις απαιτήσεις σας

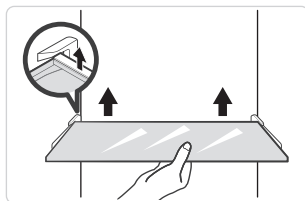

Καθαρισμός του συρταριού λαχανικών

1. Αφαιρέστε το περιεχόμενο του συρταριού. Κρατήστε τη λαβή του συρταριού λαχανικών και τραβήξτε το εντελώς προς τα έξω μέχρι να σταματήσει.
2. Σηκώστε το συρτάρι λαχανικών προς τα πάνω και αφαιρέστε το τραβώντας το προς τα έξω.

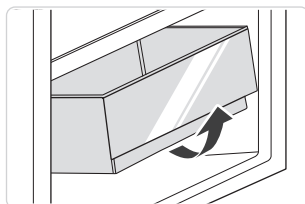

ΠΡΟΣΟΧΗ

Οι μαλακές πετσέτες ή το σφουγγάρι που βυθίζονται στο νερό και τα μη διαβρωτικά ουδέτερα απορρυπαντικά συνιστώνται για καθαρισμό. Ο καταψύκτης καθαρίζεται τελικά με καθαρό νερό και στεγνό πανί. Ανοίξτε την πόρτα για φυσική ξήρανση πριν ενεργοποιηθεί η τροφοδοσία. Μη χρησιμοποιείτε σκληρές βούρτσες, καθαρισμένες χαλύβδινες μπάλες, σφραγιστικές βούρτσες, λειαντικά, όπως οδοντόπαστες, οργανικούς διαλύτες (όπως αλκοόλη, ακετόνη, λάδι μπανάνας κλπ.), Βραστό νερό, όξινα ή αλκαλικά αντικείμενα καθαρό ψυγείο, επιφάνεια και εσωτερικό του ψυγείου.

ΑΝΤΙΜΕΤΩΠΙΣΗ ΠΡΟΒΛΗΜΑΤΟΣ

Ο χρήστης μπορεί να χειριστεί τα ακόλουθα απλά ζητήματα. Παρακαλούμε καλέστε το τμήμα εξυπηρέτησης μετά την πώληση εάν τα προβλήματα δεν επιλυθούν.

Πρόβλημα	Πιθανός λόγος
Αποτυχημένη λειτουργία	• Ελέγξτε αν η συσκευή είναι συνδεδεμένη σε ρεύμα ή εάν η πρίζα βρίσκεται καλά σε επαφή
	• Ελέγξτε εάν η τάση είναι πολύ χαμηλή
	• Ελέγξτε αν έχει διακοπεί η τροφοδοσία ρεύματος ή έχουν σταματήσει τα μερικά κυκλώματα
Μυρωδιά	• Τα οσμηρά τρόφιμα πρέπει να είναι καλά τυλιγμένα
	• Ελέγξτε εάν υπάρχει σάπιο φαγητό
	• Καθαρίστε το εσωτερικό του ψυγείου
Μακροχρόνια λειτουργία του συμπιεστή	• Η μακρά λειτουργία του ψυγείου είναι φυσιολογική το καλοκαίρι
	• όταν η θερμοκρασία περιβάλλοντος είναι υψηλή, δεν ενδείκνυται η ταυτόχρονη παραμονή πολλών τροφίμων στη συσκευή
	• Τα τρόφιμα πρέπει να κρυώνουν πριν τα τοποθετήσουν στη συσκευή
Το φως δεν ανάβει	• Οι πόρτες ανοίγουν πολύ συχνά
	• Ελέγξτε αν το ψυγείο είναι συνδεδεμένο στην τροφοδοσία ρεύματος και εάν έχει υποστεί ζημιά ο φωτισμός
Η πόρτα δεν μπορεί να κλείσει σωστά	• Αντικαταστήστε το φως από έναν ειδικό
	• Η πόρτα έχει κολλήσει από συσκευασίες τροφίμων, έχει τοποθετηθεί πάρα πολύ φαγητό
Δυνατός θόρυβος	• Το ψυγείο έχει κλίση.
	• Ελέγξτε αν το δάπεδο είναι επίπεδο και εάν το ψυγείο είναι σταθερά τοποθετημένο
	• Ελέγξτε αν τα εξαρτήματα τοποθετούνται σε κατάλληλες θέσεις

Πρόβλημα	Πιθανός λόγος
<p>Η σφράγιση της πόρτας δεν είναι σφισμένη</p>	<ul style="list-style-type: none"> • Αφαιρέστε ξένα σώματα στη σφραγιδα της πόρτας • Ζεστάνετε τη σφράγιση της πόρτας και στη συνέχεια ψύξτε την για αποκατάσταση (ή φυσήξτε την με ηλεκτρικό στεγνωτήρα ή χρησιμοποιήστε μια ζεστή πετσέτα για θέρμανση)
<p>Το δοχείο νερού υπερχειλίζει</p>	<ul style="list-style-type: none"> • Υπάρχει πάρα πολύ φαγητό στο θάλαμο ή τα αποθηκευμένα τρόφιμα περιέχουν πάρα πολύ νερό, με αποτέλεσμα την βαριά απόψυξη • Οι πόρτες δεν κλείνουν σωστά, προκαλώντας πάγωμα λόγω εισόδου αέρα και αυξημένου νερού λόγω απόψυξης
<p>Θερμή στέγαση</p>	<ul style="list-style-type: none"> • Απαγωγή θερμότητας του ενσωματωμένου συμπυκνωτή μέσω του περιβλήματος, το οποίο είναι φυσιολογικό. Όταν το περίβλημα θερμαίνεται λόγω υψηλής θερμοκρασίας περιβάλλοντος, αποθήκευσης υπερβολικά πολλών τροφίμων ή απενεργοποίησης του συμπιεστή κλείνει, παρέχετε ηχητικό εξαερισμό για να διευκολύνετε την απαγωγή θερμότητας
<p>Συμπύκνωση επιφάνειας</p>	<ul style="list-style-type: none"> • Η συμπύκνωση της εξωτερικής επιφάνειας και των στεγανών θυρών του ψυγείου είναι φυσιολογική όταν η υγρασία περιβάλλοντος είναι πολύ υψηλή. Απλά σκουπίστε το συμπύκνωμα με καθαρή πετσέτα.

GR

CE

Η Midea δηλώνει με το παρόν ότι η συσκευή με τη λειτουργία MSmartHome πληροί τις βασικές απαιτήσεις και άλλες σχετικές διατάξεις της οδηγίας 2014/53/ΕΕ. Μια αναλυτική Δήλωση Συμμόρφωσης RED μπορείτε να βρείτε στο διαδίκτυο στη διεύθυνση μεταξύ των πρόσθετων εγγράφων στη σελίδα προϊόντος για τη συσκευή σας.



Ζώνη 2,4 GHz: 100mW μέγ.

Ζώνη 5 GHz: 100mW μέγ.

ΠΑΡΑΡΤΗΜΑ

Ειδικά για νέες Ευρωπαϊκές προδιαγραφές

Τα παραγγελθέντα μέρη στον ακόλουθο πίνακα μπορούν να αποκτηθούν από το κανάλι του παρόχου υπηρεσιών

Παραγγελθεί μέρος	Προμηθευθέν από	Ελάχιστος χρόνος που απαιτείται για την προμήθεια
Θερμοστάτες	Επαγγελματικό προσωπικό συντήρησης	Τουλάχιστον 7 έτη αφού το τελευταίο μοντέλο προβλήθηκε στην αγορά
Αισθητήρα θερμοκρασίας	Επαγγελματικό προσωπικό συντήρησης	Τουλάχιστον 7 έτη αφού το τελευταίο μοντέλο προβλήθηκε στην αγορά
Πλακέτες τυπωμένων κυκλωμάτων	Επαγγελματικό προσωπικό συντήρησης	Τουλάχιστον 7 έτη αφού το τελευταίο μοντέλο προβλήθηκε στην αγορά
Πηγές φωτός	Επαγγελματικό προσωπικό συντήρησης	Τουλάχιστον 7 έτη αφού το τελευταίο μοντέλο προβλήθηκε στην αγορά
Χειρολαβή πόρτας	Επαγγελματίες ή επισκευαστές και τελικοί χρήστες	Τουλάχιστον 7 έτη αφού το τελευταίο μοντέλο προβλήθηκε στην αγορά
Μεντεσέδες πόρτας	Επαγγελματίες ή επισκευαστές και τελικοί χρήστες	Τουλάχιστον 7 έτη αφού το τελευταίο μοντέλο προβλήθηκε στην αγορά
Δίσκοι	Επαγγελματίες ή επισκευαστές και τελικοί χρήστες	Τουλάχιστον 7 έτη αφού το τελευταίο μοντέλο προβλήθηκε στην αγορά
Καλάθια	Επαγγελματίες ή επισκευαστές και τελικοί χρήστες	Τουλάχιστον 7 έτη αφού το τελευταίο μοντέλο προβλήθηκε στην αγορά
Περιβλήματα πόρτας	Επαγγελματίες ή επισκευαστές και τελικοί χρήστες	Τουλάχιστον 10 έτη αφού το τελευταίο μοντέλο προβλήθηκε στην αγορά

GR

Αγαπητέ καταναλωτή

1. Εάν επιθυμείτε να επιστρέψετε ή να αντικαταστήσετε το προϊόν, επικοινωνήστε με το κατάστημα από όπου το αγοράσατε.

(Θυμηθείτε να φέρετε μαζί σας την απόδειξη πληρωμής)

2. Εάν το προϊόν σας χαλάσει και πρέπει να επισκευαστεί, επικοινωνήστε με τον πάροχο υπηρεσιών μετά την πώληση.

🔴 ΠΡΟΣΟΧΗ

Οι πληροφορίες μοντέλου στη βάση δεδομένων του προϊόντος, καθώς και το αναγνωριστικό μοντέλου, μπορούν να αποκτηθούν μέσω ενός διαδικτυακού συνδέσμου που σαρώνεται από έναν κωδικό QR, εάν υπάρχει, στην ετικέτα ενεργειακής απόδοσης του προϊόντος.

Για περισσότερες πληροφορίες σχετικά με την ενεργειακή απόδοση της συσκευής, επισκεφθείτε τη διεύθυνση και κάντε αναζήτηση χρησιμοποιώντας το όνομα του μοντέλου. Η ονομασία του μοντέλου βρίσκεται στην ετικέτα χαρακτηρισμού της συσκευής.

Η πιο κρύα ζώνη του ψυγείου

ΠΡΟΑΙΡΕΤΙΚΑ: Ένδειξη θερμοκρασίας OK

- Η ένδειξη θερμοκρασίας OK μπορεί να χρησιμοποιηθεί για τον προσδιορισμό θερμοκρασιών κάτω από +4°C. Μειώστε σταδιακά τη θερμοκρασία, εάν η ένδειξη δεν δείχνει "OK".

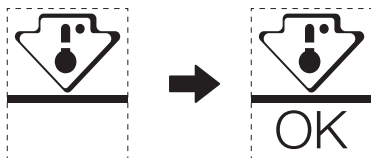

- Για να διασφαλίσετε τη θερμοκρασία σε αυτή την περιοχή, μην αλλάζετε τη τοποθέτηση του ραφιδιού. Στα ψυγεία με εξαναγκασμένο αέρα (εξοπλισμένα με ανεμιστήρα ή μοντέλα No Frost), το σύμβολο της ψυχρότερης ζώνης δεν απεικονίζεται, επειδή η θερμοκρασία στο εσωτερικό είναι ομοιογενής.

Ρύθμιση ένδειξης θερμοκρασίας

- Για να σας βοηθήσει να ρυθμίσετε σωστά το ψυγείο σας, είναι εξοπλισμένο με μια ένδειξη θερμοκρασίας που θα παρακολουθεί τη μέση θερμοκρασία στη ψυχρότερη ζώνη.
- ΠΡΟΕΙΔΟΠΟΙΗΣΗ: Αυτή η ένδειξη προορίζεται να λειτουργήσει μόνο με το ψυγείο σας, μην τη χρησιμοποιήσετε σε άλλο ψυγείο (στην πραγματικότητα, η ψυχρότερη ζώνη δεν είναι η ίδια) ή για οποιαδήποτε άλλη χρήση.

Έλεγχος της θερμοκρασίας στην ψυχρότερη ζώνη

- Με την ένδειξη θερμοκρασίας, μπορείτε να ελέγχετε τακτικά αν η θερμοκρασία της ψυχρότερης ζώνης είναι σωστή. Πράγματι, η εσωτερική θερμοκρασία του ψυγείου εξαρτάται από διάφορους παράγοντες, όπως η θερμοκρασία περιβάλλοντος του χώρου, η ποσότητα των αποθηκευμένων τροφίμων και η συχνότητα ανοίγματος της πόρτας. Λάβετε υπόψη αυτούς τους παράγοντες κατά τη ρύθμιση της συσκευής.
- Όταν η ένδειξη δείχνει "OK", αυτό σημαίνει ότι ο θερμοστάτης σας είναι καλά ρυθμισμένος και η εσωτερική θερμοκρασία σωστή.
- Εάν η ένδειξη της θερμοκρασίας γίνει ΛΕΥΚΗ, αυτό σημαίνει ότι η θερμοκρασία είναι πολύ υψηλή- σε αυτή την περίπτωση, αυξήστε τη ρύθμιση ελέγχου της θερμοκρασίας του ψυγείου και περιμένετε 12 ώρες πριν πραγματοποιήσετε νέο οπτικό έλεγχο της ένδειξης. Όταν έχουν εισαχθεί φρέσκα τρόφιμα ή η πόρτα έχει παραμείνει ανοιχτή, είναι πιθανό η ένδειξη θερμοκρασίας να γίνει ΛΕΥΚΗ μετά από λίγο.

PODZIĘKOWANIE

Dziękujemy za zakup produktu firmy Midea! Przed użyciem nowego produktu należy dokładnie przeczytać niniejszą instrukcję, aby zapoznać się z jego bezpieczną obsługą oraz cechami i funkcjami.

SPIS TREŚCI

PODZIĘKOWANIE	01
SPECYFIKACJE	02
PRZEGLĄD PRODUKTÓW	03
MONTAŻ PRODUKTU	04
INSTRUKCJA OPERACJA	08
USTAWIENIA APLIKACJI ORAZ JEJ OBSŁUGI	13
CZYSZCZENIA I KONSERWACJE	15
ROZWIĄZYWANIE PROBLEMÓW	16
ZAŁĄCZNIK	19

PL

SPECYFIKACJE

Model produktu	MDRS791MIE
Znamionowe napięcia/częstotliwości	220-240V~/50Hz
Prąd znamionowy	1,9A
Całkowita ilość	592L
Objętość komory do przechowywania świeżej żywności	379L
Objętość przechowywania mrożonej żywności	213L
Czas wzrostu temperatury	7h
Zdolność zamrażania	12kg/24h
Wymiary całkowite (dł. x szer. x wys.)	910x698x1775mm

Model produktu	MDRS791MIC
Znamionowe napięcia/częstotliwości	220-240V~/50Hz
Prąd znamionowy	1,9A
Całkowita ilość	592L
Objętość komory do przechowywania świeżej żywności	379L
Objętość przechowywania mrożonej żywności	213L
Czas wzrostu temperatury	9h
Zdolność zamrażania	12kg/24h
Wymiary całkowite (dł. x szer. x wys.)	910x698x1775mm



MSmartHome

Model z modułem bezprzewodowym	MWB-S-WB01
Standardowy	IEEE 802. 11b / g / n
Typ anteny	Aneta płytki drukowanej
Pasma częstotliwości	2400-2483,5 MHz
Temperatura robocza	0 °C- 85 °C /32 °C -185 °C Wilgotność pracy: 10%-85%
Wejście zasilania	DC5V/500mA Maksimum moc transmisyjna <20dBm

PRZEGLĄD PRODUKTÓW

Nazwa części

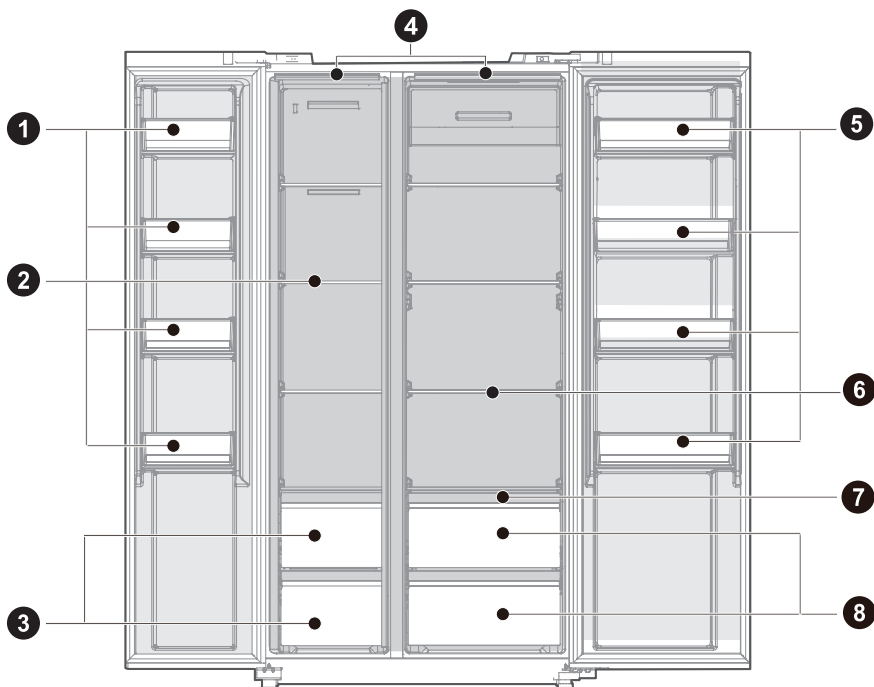

1 Tacka na drzwi

2 Szklana półka

3 Szuflada zamrażania

4 Oświetlenie LED

5 Tacka na drzwi

6 Szklana półka

7 Półka z regulacją wilgoci

8 Szuflada świeżości

UWAGA

Powyższa ilustracja jest tylko w celach informacyjnych. Rzeczywista konfiguracja będzie zależać od fizycznego produktu lub oświadczenia dystrybutora.

MONTAŻ PRODUKTU

Instrukcja montażu

Dla urządzeń chłodniczych z klasą klimatyczną

- W zależności od klasy klimatycznej to urządzenie chłodnicze jest przeznaczone do pracy w zakresach temperatur otoczenia podanych w poniższej tabeli.
- Klasa klimatyczna znajduje się na tabliczce znamionowej. W temperaturach wykraczających poza podany zakres produkt może nie działać prawidłowo.
- Klasa klimatyczna produktu znajduje się na jego etykiecie.

Zakres temperatury efektywnej

- Produkt ten został tak zaprojektowany, aby działał normalnie w zakresie temperatur określonym przez jego klasę znamionową.

Klasa	Symbol	Zakres temperatury otoczenia °C	
		IEC 62552 (ISO 15502)	ISO 8561
Rozszerzona umiarkowana	SN	+ 10 do + 32	+ 10 do + 32
Umiarkowana	N	+ 16 do + 32	+ 16 do + 32
Subtropikalna	ST	+ 16 do + 38	+ 18 do + 38
Tropikalna	T	+ 16 do + 43	+ 18 do + 43

Wymiary i odstęp

- Umieszczenie urządzenia zbyt blisko elementów znajdujących się w pobliżu może spowodować zmniejszenie wydajności chłodzenia i zwiększenie kosztów energii. Podczas montażu urządzenia należy pozostawić ponad 100 mm odstęp od każdej ze stron sąsiedniej ściany.

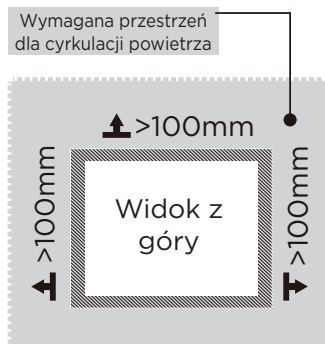
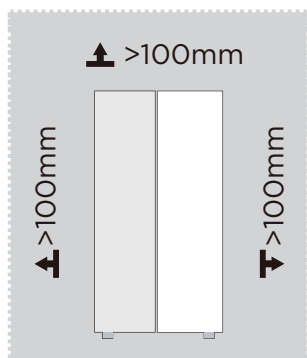

UWAGA

Powyższa ilustracja jest tylko w celach informacyjnych. Rzeczywista konfiguracja będzie zależać od fizycznego produktu lub oświadczenia dystrybutora.

Schemat wymaganej przestrzeni (przy otwartych i zamkniętych drzwiach)

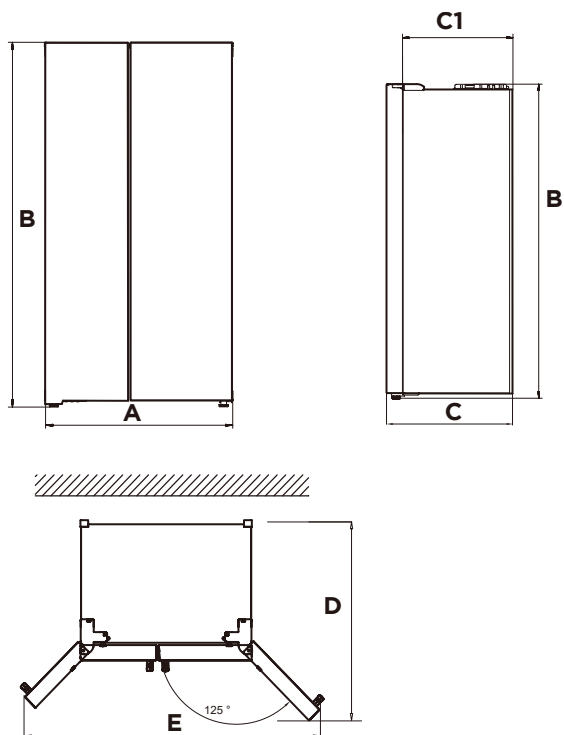

PL

Szerokość	Przełąd Wysokość	Głębokość	Bez drzwi	Głębokość przy otwartych drzwiach o 125°	Szerokość przy otwartych drzwiach o 125°
A	B	C	C1	D	E
910	1775	698	610	1010	1470

Uwaga: Jednostka wymiarów w mm

Stopki poziomujące

Należy wyrównać urządzenie, aby uniknąć wibracji.

W razie potrzeby należy wyregulować śruby poziomujące, aby dostosować się do nierówności podłogi.

Przód należy ustawić nieco wyżej niż tył, aby ułatwić zamykanie drzwi.

Lekkie przechylenie szafki ułatwi obracanie śrub poziomujących.

Obracając śruby poziomujące w kierunku przeciwnym do ruchu wskazówek zegara ↺ można podnieść urządzenie, natomiast w kierunku zgodnym z ruchem wskazówek ↻ zegara można je obniżyć.

Wyrównanie drzwi

W przypadku nierównej wysokości drzwi należy je ustawić za pomocą klucza.

A- Aby podnieść drzwi, przekręcić nakrętkę (1) w kierunku przeciwnym do ruchu wskazówek zegara.

B- Aby opuścić drzwi, przekręcić nakrętkę (1) w kierunku zgodnym z ruchem wskazówek zegara.

C- Gdy drzwi są prawidłowo ustawione, przymocować je za pomocą nakrętki (2).

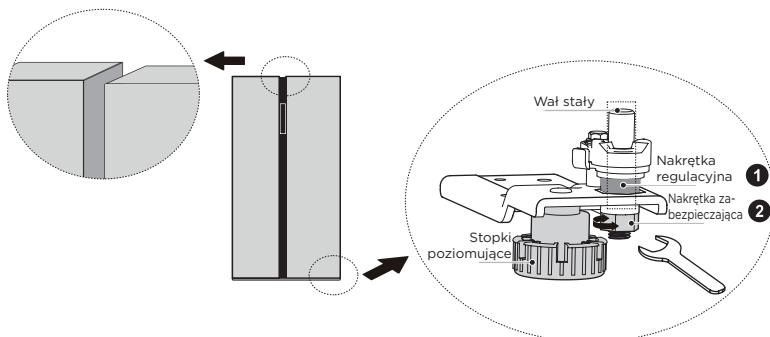

Przemieszczanie urządzenia

1. Usunąć wszystkie artykuły spożywcze z wnętrza urządzenia.
2. Wyciągnąć wtyczkę zasilania, włożyć i zamocować ją w zaczepie wtyczki zasilania z tyłu lub na górze urządzenia.
3. Zabezpieczyć taśmą części takie jak półki i uchwyt drzwi przed wypadnięciem podczas przemieszczania urządzenia.
4. Później należy je przemieszczać z więcej niż dwiema osobami ostrożnie. Podczas transportu urządzenia na dłuższym odcinku należy trzymać urządzenie w pozycji pionowej.
5. Po montażu należy podłączyć je do zasilania i włączyć.

UWAGA

Ostrzeżenia przed użyciem:

Przed dokonaniem zmian zawsze należy odłączyć lodówkę od zasilania. Należy zachować ostrożność, aby zapobiec wszelkim obrażeniom ciała.

Regulowanie światła

- Wszelka wymiana lub konserwacja lamp LED powinna być przeprowadzana przez producenta, jego serwisanta lub inną wykwalifikowaną osobę.

UWAGA

Produkt ten zawiera dwa źródła światła o klasie efektywności energetycznej (G).

Podłączenie do zasilania

Po montażu należy podłączyć je do zasilania.

UWAGA

Po podłączeniu do zasilania należy odczekać 2 lub 3 godziny przed włożeniem artykułów spożywczych do środka. Zbyt wczesne włożenie może spowodować ich zepsucie.

Porady dotyczące oszczędzania energii

- Należy unikać umieszczania urządzenia w pobliżu kuchenek, grzejników lub innych źródeł ciepła. Jeśli temperatura otoczenia jest wysoka, sprężarka będzie pracować częściej i dłużej, co spowoduje zwiększone zużycie energii.
- Należy zwrócić uwagę na wystarczającą przestrzeń wentylacyjną na spodzie, po bokach i z tyłu urządzenia. Nigdy nie zakrywać otworów wentylacyjnych.
- Należy również uwzględnić wymiary odstępów w rozdziale „Instalacja”.
- Przedstawiony na rysunku układ szuflad, półek i regałów zapewnia najbardziej efektywne wykorzystanie energii i dlatego powinien być zachowany w możliwie największym stopniu. Wszystkie szuflady i półki należy utrzymywać w urządzeniu, aby uzyskać stabilną temperaturę i oszczędzać energię.
- Aby uzyskać większą przestrzeń do przechowywania (np. na duże produkty chłodzone/mrożone), środkowe szuflady mogą zostać wyjęte. Górne i dolne szuflady oraz półki powinny być usunięte jako ostatnie, jeśli to konieczne.
- Równomiernie wypełniona komora lodówki/zamrażarki przyczynia się do optymalnego zużycia energii. Dlatego należy unikać pozostawiania komór pustych lub w połowie pustych.
- Przed umieszczeniem w lodówce/zamrażarce należy odczekać, aż ciepłe jedzenie ostygnie. Żywność, która już ostygła, zwiększa efektywność energetyczną.
- Pozostawić mrożonki do rozmrożenia w środku. Chłód zamrożonej żywności zmniejsza zużycie energii w komorze chłodziarki i tym samym zwiększa jej efektywność energetyczną.
- Drzwi otwierać tylko na tyle krótko, ile to konieczne, aby zminimalizować straty energii. Krótkie otwarcie drzwi i ich prawidłowe zamknięcie zmniejsza zużycie energii.
- Ustawienie temperatury nie niższej niż jest to konieczne przyczynia się do optymalnego wykorzystania energii. Optymalna temperatura w lodówce to +7°C. Należy ją mierzyć jak najdalej do przodu w górnej komorze lodówki.
- Uszczelki drzwi urządzenia muszą być w idealnym stanie, aby drzwi zamykały się prawidłowo, a zużycie energii nie wzrastało niepotrzebnie.

INSTRUKCJA OPERACJA

Panel sterowania

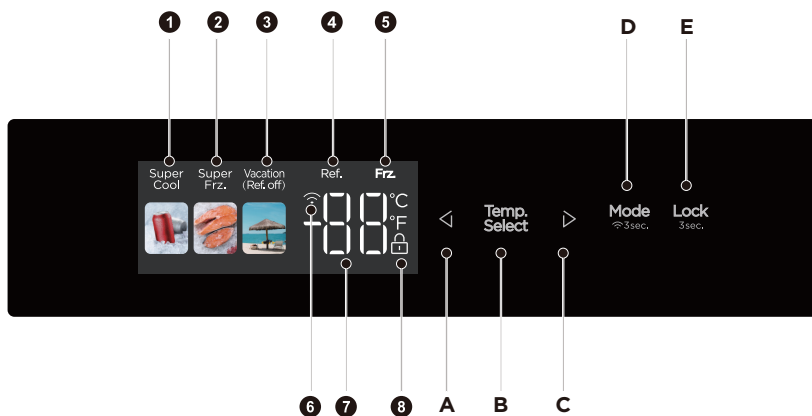



	Wyświetlacz		Przycisk
1	Ikona Super Cooling (Silnego Chłodzenia)	A	Przycisk Temperature down (Obniżenia temperatury)
2	Ikona Super Freezing (Silnego Zamrażania)	B	Przycisk Temperature zone selection (Wyboru strefy temperatur)
3	Ikona Vacation (Wakacyjny)	C	Przycisk Temperature up (Zwiększania temperatury)
4	Temperatura w komorze chłodzenia	D	Przycisk Mode/network configuration (konfiguracji trybu pracy lub sieci)
5	Temperatura w zamrażarce	E	Przycisk Lock/Unlock (Blokowania/Odblokowania)
6	Ikona Wireless Network (Sieć bezprzewodowa)		
7	Ikona Temperature display (Wyświetlania temperatury)		
8	Ikona Lock (Blokowania)		



UWAGA

Rzeczywisty panel sterowania może się różnić, zależy to od modelu. Panel sterowania zgasi się automatycznie w celu oszczędzania energii. Jeśli podczas czyszczenia panelu sterowania dojdzie do kontaktu palców lub skóry, mogą wystąpić problemy z działaniem przycisku.



Lock (Blokowania) / unlock (odblokowania)

- W stanie odblokowanym należy nacisnąć i przytrzymać przycisk blokady  przez 3 sekundy, a lodówka zostanie blokowana . W stanie blokowanym należy nacisnąć i przytrzymać przycisk  przez 3 sekundy, aż ikona lock (blokowania) zniknie, wtedy lodówka przechodzi w stan odblokowania. Wszystkie poniższe funkcje muszą być obsługiwane w stanie odblokowania.



Tryb Vacation (Wakacyjny)

- Nacisnąć przycisk  aby wejść w tryb vacation (wakacyjny). Ikona  świeci się i tryb vacation (wakacyjny) zostanie uruchomiony po zablokowaniu panelu sterowania.
- W trybie vacation (wakacyjny) komora chłodzenia jest wyłączona, a obszar temperatury wyświetla, że temperatura komory zamrażarki jest ustawiona na -18 °C.



Tryb Super Cooling (Silnego Chłodzenia)

- Naciśnij przycisk  aby wejść w tryb quick cooling (szybkiego chłodzenia). Zapali się ikona  po zablokowaniu panelu sterowania uruchomi się tryb quick refrigerating (szybkiego schłodzenie). Tryb szybkiego chłodzenia kończy się po 6 godzinach pracy.



Tryb Super Freezing (Silnego Zamarzania)

- Kliknąć przycisk  aby wejść w trybie silnego zamarzania. Zapali się ikona  po zablokowaniu panelu sterowania uruchomi się tryb quick freezing (szybkiego zamarzania). Tryb szybkiego zamarzania kończy się po 24 godzinach pracy.

Ustawienia temperatury w zamrażarce

- Kliknąć przycisk temperature zone selection (wyboru strefy temperatury)  i temperatura komory chłodzenia będzie migać. Następnie ponownie kliknąć przycisk  lub , aby ustawić temperaturę w niej, po czym usłyszysz krótki sygnał dźwiękowy. Zakres nastawy temperatury w komorze chłodzenia wynosi od 2°C do 8°C. Każde kliknięcie przycisku spowoduje zmianę temperatury o 1°C. Lampka cyfrowa będzie migać przez 5 sekund po dokonaniu regulacji. Po zablokowaniu panelu sterowania zaczną obowiązywać nowe ustawienie temperatury.

Ustawienia temperatury w zamrażarce

- Kliknąć przycisk temperature zone selection (wyboru strefy temperatury)  i temperatura zamrażarki będzie migać. Następnie ponownie kliknąć przycisk  lub , aby ustawić temperaturę w niej, po czym usłyszysz krótki sygnał dźwiękowy. Zakres nastawy temperatury w zamrażarce wynosi -16°C ~ 24°C. Każde kliknięcie przycisku spowoduje zmianę temperatury o 1°C. Lampka cyfrowa będzie migać przez 5 sekund po dokonaniu regulacji. Po zablokowaniu panelu sterowania zaczną obowiązywać nowe ustawienie temperatury.

UWAGA

Zalecane ustawienia: Komora chłodnicza 5°C, komora mroząca -18°C.

Funkcja szybkiego zamarzania została zaprojektowana w celu zachowania wartości odżywczych jedzenia w zamrażarce. Przy jej pomocy można zamrozić żywność w najkrótszym czasie. Przy jednorazowym zamarzaniu dużej ilości żywności zaleca się, aby użytkownik włączył funkcję szybkiego zamarzania po włożeniu żywności. Wtedy prędkość zamarzania w zamrażarce jest zwiększona, co pozwala szybko zamrozić żywność, skutecznie zablokować jej wartości odżywcze i ułatwić przechowywanie.

Ustawienia sieci bezprzewodowej - Konfiguracja punktu dostępu (AP)

- Przed połączeniem z aplikacją mobilną należy uruchomić tryb konfiguracji AP. Należy nacisnąć i przytrzymać przycisk trybu  przez 3 sekundy, kiedy lodówka znajduje się w stanie odblokowanym czy blokowym, aby zmusić moduł bezprzewodowy lodówki do ustawienia trybu konfiguracji AP, a następnie w obszarze wyświetlania temperatury pojawi się AP. Tryb konfiguracji AP wyjdzie automatycznie po udanym skonfigurowaniu modułu, a obszar wyświetlania temperatury powróci do swojej normalnej funkcji. Jeśli moduł nie zostanie pomyślnie skonfigurowany przez 10 sekund po ustawieniu trybu konfiguracji AP, zostanie on przymusowo opuszczony, a obszar wyświetlania temperatury powróci do swojej normalnej funkcji.



Przechowywanie w przypadku awarii zasilania

- W przypadku wyłączenia zasilania, natychmiastowy stan pracy zostanie zablokowany i utrzymany do czasu ponownej elektryfikacji.

Ostrzeżenie o otwarciu drzwi i kontrola alarmu

- kiedy drzwi lodówki się otworzą, usłyszysz muzykę. Jeśli drzwi nie zostaną zamknięte w ciągu dwóch minut, dźwięk będzie rozbrzmiewał co sekundę, aż do zamknięcia drzwi. Naciśnij dowolny przycisk, aby wyłączyć alarm dźwiękowy.

UWAGA

Wyłączenie dźwięku przy otwieraniu drzwi: Nacisnąć i przytrzymać przycisk  i  w kombinacji przez 3 sekundy, aby wyłączyć lub włączyć dźwięk otwierania drzwi (dźwięk jest domyślnie włączony).

Wyłączenie dźwięku alarmowego przy otwieraniu drzwi: Brak możliwości

Kody błędów

- Następujące ostrzeżenia pojawiające się na wyświetlaczu wskazują na odpowiednie usterki lodówki. Chociaż lodówka może nadal posiadać funkcję chłodzenia z następującymi usterekami, użytkownik powinien skontaktować się ze specjalistą ds. konserwacji, aby zapewnić optymalną pracę urządzenia.

Kod błędu	Opis błędu
E1	Awaria czujnika temperatury w komorze chłodniczej
E2	Awaria czujnika temperatury w komorze zamrażania
E5	Błąd obwodu wykrywania czujnika rozmrażania przy zamrażaniu
E6	Błąd komunikacyjny
E7	Błąd czujnika temperatury otoczenia

Porady dotyczące przechowywania żywności

Komora zamrażarki

- Zamrażarka przeznaczona jest do przechowywania mrozonek w bardzo niskiej temperaturze, długotrwałego ich przechowywania oraz do wytwarzania lodu.
- Półek w drzwiach zamrażarki należy używać wyłącznie do przechowywania mrozonek, nie do przechowywania gorących potraw czekających na zamrożenie.
- Nie należy umieszczać obok siebie świeżej i mrożonej żywności, w przeciwnym razie może dojść do rozmrożenia mrożonki.
- Podczas zamrażania świeżej żywności (takiej jak mięso, ryby czy kotlety), należy je podzielić na części do przyszłego gotowania na raz.
- Przechowywanie mrozonek: należy postępować zgodnie z instrukcjami podanymi na opakowaniach. Jeśli na opakowaniu nie ma żadnej informacji, to żywności nie należy przechowywać dłużej niż trzy miesiące od daty zakupu.
- Kupując mrozonki, należy zwrócić uwagę, czy były one zamrożone w odpowiedniej temperaturze i czy opakowanie nie jest uszkodzone.
- Mrozonki należy przechowywać w odpowiednich opakowaniach, a potem jak najszybciej wprowadzić je z powrotem do komory zamrażarki.
- Jeśli na opakowaniu mrożonki widać wilgoć lub nietypowe wybrzuszenia, może to oznaczać, że była przechowywana w niewłaściwej temperaturze, możliwe, że się zepsuła.
- Okres przechowywania mrozonek zależy od różnych czynników, takich jak temperatura w komorze, ustawienie termostatu, częstotliwość otwierania drzwi zamrażarki, rodzaj żywności oraz czas transportu produktu ze sklepu do domu. Zawsze należy zapoznać się z instrukcjami wydrukowanymi na opakowaniu i nigdy nie przekraczać określonego na nim maksymalnego czasu przechowywania.

Komora chłodzenia

- Aby ograniczyć wilgoć i późniejsze gromadzenie się lodu w środku, nigdy nie należy umieszczać płynów w lodówce w nieszczelnych pojemnikach. Szron gromadzi się zwykle w najchłodniejszych częściach parownika. Przechowywanie płynów bez zamknięcia prowadzi do częstszego odszraniania.
- Nigdy nie należy wkładać ciepłych potraw do lodówki. należy je najpierw schłodzić do temperatury pokojowej, a następnie umieścić w lodówce, tak aby umożliwić odpowiednią cyrkulację powietrza w środku.
- Żywność lub pojemniki na żywność nie należy przytykać do tylnej ściany lodówki, w przeciwnym razie mogą przymarznąć do niej. Należy ograniczyć częstotliwość otwierania drzwi lodówki.
- Mięso i oczyszczone ryby (zapakowane w opakowanie lub folię) można umieścić w lodówce do przyszłego wykorzystania w ciągu 1-2 dni.
- Owoce i warzywa bez opakowań można umieścić w części dla nich przeznaczonej.

UWAGA

Najkorzystniejsza temperatura w każdej komorze zależy od temp. otoczenia. Wyżej wymieniona najkorzystniejsza temperatura odnosi się do temperatury otoczenia wynoszącej 25 °C.

Numer seryjny	Typ komory	Temp. docelowa przechowywania [°C]	Rodzaj żywności
1	W lodówce	+2 ~ +8	Do zamrażania nie są dopuszczone jajka, gotowane potrawy, pakowane artykuły spożywcze, owoce i warzywa, artykuły mleczne, ciasta, napoje i inne artykuły spożywcze.
2	(***)* - W zamrażarce	≤ -18	Świeże owoce morza (ryby, krewetki, skorupiaki), słodkowodne wyroby wodne i wyroby mięsne nadają się do zamrażania. (zalecany czas przechowywania po zamrożeniu wynosi 3 miesiące, w przeciwnym razie wpłynie na smak i spowoduje utratę składników odżywczych).
3	*** - W zamrażarce	≤ -18	Świeże owoce morza (ryby, krewetki, skorupiaki), słodkowodne wyroby wodne i wyroby mięsne nadają się do zamrażania. (zalecany czas przechowywania po zamrożeniu wynosi 3 miesiące, w przeciwnym razie wpłynie na smak i spowoduje utratę składników odżywczych).
4	** - W zamrażarce	≤ -12	Świeże owoce morza (ryby, krewetki, skorupiaki), słodkowodne wyroby wodne i wyroby mięsne nadają się do zamrażania. (zalecany czas przechowywania po zamrożeniu wynosi 3 miesiące, w przeciwnym razie wpłynie na smak i spowoduje utratę składników odżywczych).
5	* - W zamrażarce	≤ -6	Świeże owoce morza (ryby, krewetki, skorupiaki), słodkowodne wyroby wodne i wyroby mięsne nadają się do zamrażania. (zalecany czas przechowywania po zamrożeniu wynosi 3 miesiące, w przeciwnym razie wpłynie na smak i spowoduje utratę składników odżywczych).
6	0 gwiazdki	-6 ~ 0	Świeża wieprzowina, wołowina, ryby, kurczak, niektóre pakowane produkty przetworzone itp. (Zalecane spożycie w ciągu tego samego dnia, najlepiej nie dłużej niż 3 dni). Częściowo zamknięta żywność przetworzona (żywność nie do zamrożenia).
7	W komorze chłodzenia	-2 ~ +3	Świeżo zamrożona wieprzowina, wołowina, kurczak, słodkowodne produkty wodne itp. (jeśli temp. jest poniżej 0°C, to 7 dni, jeśli powyżej 0°C, to zaleca się spożycie w ciągu tego samego dnia, najlepiej nie dłużej niż 2 dni). Owoce morza (poniżej 0°C przez 15 dni, nie zaleca się przechowywania powyżej 0°C).
8	Świeże artykuły spożywcze	0 ~ +4	Świeża wieprzowina, wołowina, ryby, kurczak, gotowane wyroby itp. (Zalecane spożycie w ciągu tego samego dnia, najlepiej nie dłużej niż 3 dni).
9	Wino	+5 ~ +20	Wino czerwone, wino białe i wino musujące itp.

UWAGA

Należy przechowywać różne artykuły spożywcze zgodnie z komorami lub docelową temperaturą przechowywania zakupionych artykułów.

USTAWIENIA APLIKACJI ORAZ JEJ OBSŁUGI

Pobierz aplikację MSmartHome

w sklepie z aplikacjami (Google Play Store, Apple App Store), wyszukaj „MSmartHome”. Pobierz i zainstaluj ją na swoim telefonie. Można również pobrać aplikację skanując poniższy kod QR.



Zarejestruj się i zaloguj się

Uruchom aplikację MSmartHome i utwórz nowe konto, aby rozpocząć (można również zarejestrować się poprzez konto innej firmy). Jeśli istniało już konto, zalogować się.



Podłącz swoje urządzenia do MSmartHome

1. Należy sprawdzić, czy telefon komórkowy jest podłączony do Wi-Fi. W przeciwnym razie przejdź do Ustawień i go włącz razem z Bluetooth.
2. Należy uruchomić urządzenia.
3. Uruchom aplikację MSmartHome na swoim telefonie.
4. Jeśli pojawi się komunikat „Urządzenia inteligentne wykryte w pobliżu”, kliknij, aby dodać.



5. Jeśli nie pojawi się żaden komunikat, wybierz „+” na stronie i wybierz swoje urządzenie z listy dostępnych urządzeń w pobliżu. Jeśli urządzenie nie znajduje się na liście, dodaj je ręcznie według kategorii i modelu urządzenia.

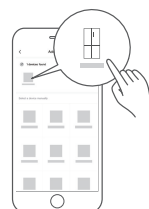

6. Podłącz swoje urządzenie do Wi-Fi zgodnie z instrukcjami w aplikacji. Jeśli połączenie nie powiedzie się, postępuj zgodnie z instrukcjami podanymi przez aplikację, aby kontynuować czynność.



UWAGA

1. Urządzenie należy zostać włączone.
2. Należy zostawić telefon komórkowy w pobliżu do urządzenia przy jego połączeniu do sieci.
3. Podłącz telefon komórkowy do sieci bezprzewodowej w domu przy wpisaniu prawidłowego hasła do Wi-Fi.
4. Należy upewnić się, że router obsługuje pasmo Wi-Fi 2,4 GHz i potem go włączyć. Jeśli nie jesteś pewien, czy router obsługuje pasmo 2,4 GHz, skontaktuj się z producentem routera.
5. Urządzenie nie może połączyć się z siecią Wi-Fi, która wymaga uwierzytelnienia, a problem ten pojawia się zazwyczaj w miejscach publicznych, takich jak hotele, restauracje itp. Należy połączyć się z siecią Wi-Fi, która nie wymaga uwierzytelniania.
6. Wyłącz funkcję WLAN+ (Android) lub WLAN Assistant (iOS) w telefonie komórkowym podczas podłączania sieci do urządzeń.
7. Jeśli urządzenie było wcześniej podłączone do sieci Wi-Fi, ale wymaga ponownego podłączenia, kliknij „+” na stronie głównej aplikacji i postępuj zgodnie z instrukcjami w aplikacji, aby ponownie dodać urządzenie według kategorii i modelu urządzenia.

CZYSZCZENIA I KONSERWACJE

Odszranianie

- Lodówka jest wykonana na zasadzie chłodzenia powietrzem i dzięki temu posiada funkcję automatycznego rozmrażania. Szron powstały w wyniku zmiany pory roku lub temperatury może być również usunięty ręcznie przez odłączenie urządzenia od zasilania lub przez przetarcie suchym ręcznikiem.

Czyszczenie tacka na drzwi

- Zgodnie z kierunkiem strzałki na rysunku poniżej, ściśnij półkę obiema rękami i popchnij ją do góry, a następnie możesz ją wyjąć.
- Po wyjęciu półki można regulować jej wysokość montażową w zależności od potrzeb.

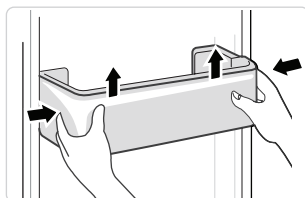

Czyszczenie półek szklanych

- Najbardziej wewnętrzna część wkładki lodówki w miejscu styku z półkami ma blokadę. Należy podnieść półki do góry, a następnie ją wyjąć.
- Dostosuj lub wyczyść półki zgodnie z wymaganiami.

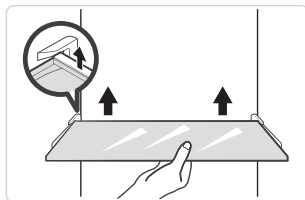

Czyszczenia szuflady na warzywa

1. Wyjąć wszystkie warzywa z szuflady. Przytrzymać uchwyt szuflady na warzywa i wyciągnąć ją całkowicie, aż się zatrzyma.
2. Unieść ją i potem wyciągnąć.

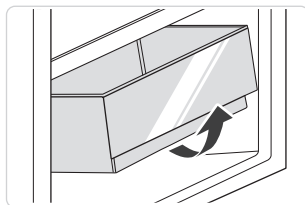

UWAGA

Do czyszczenia zaleca się używanie miękkich ręczników lub gąbki zamoczonej w wodzie i niekorozyjnych neutralnych detergentów. Zamrażarkę należy na koniec wyczyścić czystą wodą i suchą szmatką. Otwórz drzwiczki, aby się naturalnie wysuszyły przed włączeniem zasilania. Nie używaj twardych szczotek, czystych stalowych kulek, szczotek drucianych, środków ściernych (takich jak pasty do zębów), rozpuszczalników organicznych (takich jak alkohol, aceton, olej bananowy itp.), wrzącej wody, kwaśnych lub zasadowych przedmiotów, które mogą uszkodzić powierzchnię zamrażarki i wnętrze.

ROZWIĄZYWANIE PROBLEMÓW

Użytkownik może rozwiązać następujące proste problemy. W przypadku nierozwiązania problemów należy skontaktować się z działem obsługi posprzedażnej.

Problem	Możliwe przyczyny
Nieudana operacja	<ul style="list-style-type: none"> • Sprawdź, czy urządzenie jest podłączone do zasilania i czy wtyczka jest dobrze podłączona
	<ul style="list-style-type: none"> • Sprawdź, czy napięcie nie jest za niskie
	<ul style="list-style-type: none"> • Sprawdź, czy wystąpiła awaria zasilania lub zadziałały obwody częściowe
Nieprzyjemne zapachy	<ul style="list-style-type: none"> • Środki spożywcze o intensywnym zapachu muszą być szczelnie owinięte
	<ul style="list-style-type: none"> • Sprawdź, czy jest jakieś zgnięte jedzenie
	<ul style="list-style-type: none"> • Wyczyść wnętrze lodówki
Długotrwała eksploatacja sprężarki	<ul style="list-style-type: none"> • Długa eksploatacja lodówki jest w lecie normalna
	<ul style="list-style-type: none"> • gdy temperatura otoczenia jest wysoka, nie zaleca się umieszczania w urządzeniu zbyt dużej ilości żywności w tym samym czasie
	<ul style="list-style-type: none"> • Żywność powinna wystygnąć zanim zostanie włożona do urządzenia
	<ul style="list-style-type: none"> • Drzwi są otwierane zbyt często
Światło nie zapala się	<ul style="list-style-type: none"> • Sprawdź, czy lodówka jest podłączona do zasilania i czy światło podświetlające nie jest uszkodzone
	<ul style="list-style-type: none"> • Niech światło zostanie zmienione przez specjalistę
Drzwi nie mogą być prawidłowo zamknięte	<ul style="list-style-type: none"> • Drzwi są zakleszczone przez opakowania z jedzeniem Umieszczono zbyt dużo jedzenia
	<ul style="list-style-type: none"> • Lodówka jest przechylona.
Głośne dźwięki	<ul style="list-style-type: none"> • Sprawdź, czy podłoga jest wypoziomowana i czy lodówka jest ustawiona stabilnie
	<ul style="list-style-type: none"> • Sprawdź, czy akcesoria są umieszczone w odpowiednich miejscach

Problem	Możliwe przyczyny
Uszczelka drzwi nie jest szczelna	<ul style="list-style-type: none"> • Usuń ciała obce z uszczelki drzwi • Podgrzać uszczelkę drzwi, a następnie schłodzić ją do ponownego założenia (lub za pomocą suszarki elektrycznej lub gorącego ręcznika do ogrzewania)
Przelewanie się wody z miski	<ul style="list-style-type: none"> • W komorze jest za dużo żywności lub przechowywana żywność zawiera zbyt dużo wody, co powoduje intensywne rozmrażanie • Drzwi nie są prawidłowo zamknięte, co powoduje zamarzanie z powodu przedostawania się powietrza i zwiększonej ilości wody z powodu rozmrażania
Gorąca obudowa	<ul style="list-style-type: none"> • Jest zjawiskiem normalnym, że wbudowany skraplacz odprowadza ciepło przez obudowę. Gdy obudowa jest gorąca z powodu wysokiej temperatury otoczenia, nadmiernego przechowywania żywności lub gdy sprężarka jest wyłączona, należy zapewnić dobrą wentylację, aby ułatwić odprowadzanie ciepła
Kondensacja powierzchniowa	<ul style="list-style-type: none"> • Kondensacja na powierzchni zewnętrznej i uszczelkach drzwi lodówki jest normalna, gdy wilgotność otoczenia jest zbyt wysoka. Wystarczy przetrzeć kondensat czystym ręcznikiem.

CE

Midea niniejszym oświadcza, że urządzenie z funkcją MSmartHome spełnia zasadnicze wymagania i inne istotne postanowienia dyrektywy (UE) nr 2014/53. Szczegółową Deklarację Zgodności RED znajduje się online na stronie www.midea.com wśród dodatkowych dokumentów na stronie produktu dla Państwa urządzenia.



2,4 GHz pasmo: 100mW maks.

5 GHz pasmo: 100mW maks.

ZAŁĄCZNIK

Specjalnie dla nowego europejskiego standardu

Podane w poniższej tabeli części można nabyć u dostawcy usług serwisowych

Część zamówio- na	Dostarczona przez	Minimalny czas wymagany do realizacji
Termostaty	Profesjonalny personel serwisowy	Co najmniej 7 lat po wprowadzeniu ostatniego modelu na rynek
Czujniki temperatury	Profesjonalny personel serwisowy	Co najmniej 7 lat po wprowadzeniu ostatniego modelu na rynek
Płytki drukowane	Profesjonalny personel serwisowy	Co najmniej 7 lat po wprowadzeniu ostatniego modelu na rynek
Źródła światła	Profesjonalny personel serwisowy	Co najmniej 7 lat po wprowadzeniu ostatniego modelu na rynek
Uchwyt drzwi	Profesjonalne warsztaty naprawcze i użytkownicy końcowi	Co najmniej 7 lat po wprowadzeniu ostatniego modelu na rynek
Zawiasy drzwiowe	Profesjonalne warsztaty naprawcze i użytkownicy końcowi	Co najmniej 7 lat po wprowadzeniu ostatniego modelu na rynek
Tace	Profesjonalne warsztaty naprawcze i użytkownicy końcowi	Co najmniej 7 lat po wprowadzeniu ostatniego modelu na rynek
Kosze	Profesjonalne warsztaty naprawcze i użytkownicy końcowi	Co najmniej 7 lat po wprowadzeniu ostatniego modelu na rynek
Uszczelki drzwiowe	Profesjonalne warsztaty naprawcze i użytkownicy końcowi	Co najmniej 10 lat po wprowadzeniu ostatniego modelu na rynek

PL

Drogi kliencie

1. Jeśli chcesz zwrócić lub wymienić produkt, skontaktuj się ze sklepem, w którym dokonujesz zakupu.

(Pamiętaj, aby przynieść fakturę zakupu)

2. W przypadku awarii produktu, która wymaga naprawy, prosimy o kontakt z serwisem posprzedażowym.

UWAGA

Informacje o modelu, jak również identyfikator modelu, można uzyskać poprzez zeskanowanie kodu QR, jeżeli takowy znajduje się na etykiecie efektywności energetycznej produktu. Więcej informacji na temat oszczędności energii w urządzeniu znajduje się na stronie <https://ec.europa.eu> i wyszukuje się za pomocą nazwy modelu, gdzie nazwę modelu znajduje się na etykiecie znamionowej urządzenia.

Strefa najchłodniejsza w lodówce

OPCJONALNIE: Wskaźnik OK-temp.

- Za pomocą wskaźnika OK-temp. określane są temperatury poniżej +4°C. Należy stopniowo zmniejszać temperaturę, jeśli wskaźnik nie wskazuje „OK”.

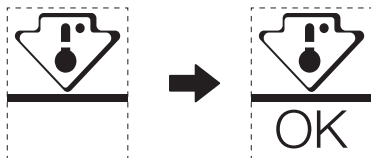

- Nie należy zmieniać położenia półki, w przeciwnym razie utrudnione będzie utrzymanie odpowiedniej temperatury w komorze. W lodówkach z wymuszonym obiegiem powietrza (wyposażonych w wentylator lub modelach No Frost) symbol najchłodniejszej strefy nie jest przedstawiany, ponieważ temperatura wewnątrz jest równomierna.

Ustawienia wskaźnika temp.

- Aby ułatwić Państwu odpowiednie ustawienie lodówki, została ona wyposażona we wskaźnik temperatury, który będzie monitorował średnią temperaturę w najchłodniejszej strefie.
- **OSTRZEŻENIE:** Wskaźnik ten jest przeznaczony do pracy tylko z Państwa lodówką, nie należy go używać w innej lodówce (ponieważ najchłodniejsza strefa nie jest taka sama), ani do żadnych innych zastosowań.

Sprawdzenie temp. w strefie najchłodniejszej

- Wskaźnik temp. umożliwia regularną kontrolę temp. w strefie najchłodniejszej. Temperatura wewnętrzna lodówki zależy od kilku czynników, takich jak temperatura otoczenia w pomieszczeniu, ilość przechowywanej żywności oraz częstotliwość otwierania drzwi itp., więc zaleca się, aby wziąć te czynniki pod uwagę przy ustawianiu urządzenia.
- Kiedy wskaźnik pokazuje „OK”, oznacza to, że Państwa termostat jest odpowiednio wyregulowany, a temperatura wewnętrzna prawidłowa.
- Jeśli wskaźnik temperatury zmieni się na BIAŁY, oznacza to, że temperatura jest zbyt wysoka; w takim przypadku należy odpowiednio zmniejszyć ustawienie kontroli temperatury w lodówce i odczekać 12 godzin przed wykonaniem ponownych kontroli wzrokowej wskaźnika. Po wprowadzeniu świeżej żywności lub pozostawieniu otwartych drzwi możliwe jest, że wskaźnik temperatury po pewnym czasie zmieni się na BIAŁY.

PATEICĪBAS VĒSTULE

Paldies, ka izvēlējāties Midea! Pirms jaunā Midea produkta lietošanas rūpīgi izlasiet šo rokasgrāmatu, lai pārliecinātos, ka zināt, kā droši izmantot visas savas jaunās ierīces piedāvātās funkcijas un iespējas.

SATURS

PATEICĪBAS VĒSTULE	01
SPECIFIKĀCIJA	02
PRODUKTA PĀRSKATS	03
PRODUKTA UZSTĀDĪŠANA	04
LIETOŠANAS INSTRUKCIJAS	08
LIETOTNES IESTATĪŠANA UN LIETOŠAA	13
TĪRĪŠANA UN APKOPE	15
DARBĪBAS TRAUCĒJUMI	16
PIELIKUMS	19

SPECIFIKĀCIJA

Produkta modelis	MDRS791MIE
Nominālais Spriegums/Frekvence	220-240V~/50Hz
Nominālā Strāva	1,9 A
Kopējais Apjoms	592L
Svaigu Ēdienu Uzglabāšanas Nodalījuma Tilpums	379L
Saldētu Ēdienu Uzglabāšanas Nodalījuma Tilpums	213L
Temperatūras Paaugstināšanās Laiks	7h
Saldēšanas Jauda	12 kg/24 h
Kopējais Izmērs (platums x dziļums x augstums)	910x698x1775mm

Produkta modelis	MDRS791MIC
Nominālais Spriegums/Frekvence	220-240V~/50Hz
Nominālā Strāva	1,9 A
Kopējais Apjoms	592L
Svaigu Ēdienu Uzglabāšanas Nodalījuma Tilpums	379L
Saldētu Ēdienu Uzglabāšanas Nodalījuma Tilpums	213L
Temperatūras Paaugstināšanās Laiks	9h
Saldēšanas Jauda	12 kg/24 h
Kopējais Izmērs (platums x dziļums x augstums)	910x698x1775mm



MSmartHome

Bezvadu tīkla moduļa modelis	MWB-S-WB01
Standarts	IEEE 802.11b/g/n
Antenas Veids	Drukātā PCB antena
Frekvenču Josla	2400-2483,5 MHz
Darbības Temperatūra	0 °C- 85 °C /32 °C -185 °C Darbība mitrums: 10%-85%
Strāvas Padeve	DC5V/500mA Maksimums pārraides jauda: <20dBm

PRODUKTA PĀRSKATS

Sastāvdaļu nosaukumi

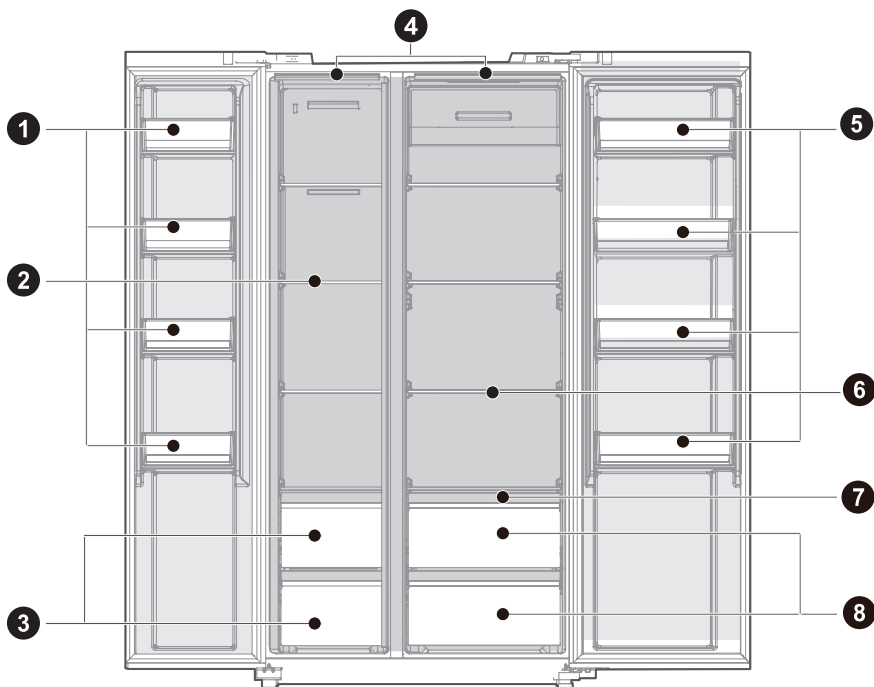

- 1 Durvju paliktnis
- 2 Stikla plaukts
- 3 Saldēšanas kaste
- 4 LED apgaismojums

- 5 Durvju paliktnis
- 6 Stikla plaukts
- 7 Mitruma kontroles plaukts
- 8 Svaigo produktu kaste

UZMANĪBU

Augstāk redzamais attēls ir domāts tikai atsaucei. Faktiskā konfigurācija būs atkarīga no fiziskā produkta vai izplatītāja paziņojuma.

LV

PRODUKTA UZSTĀDĪŠANA

Uzstādīšanas instrukcija

Aukstuma iekārtas ar klimata klasi

- Atkarībā no klimata klases šo aukstumiekārtu ir paredzēts izmantot tādā apkārtējās vides temperatūras diapazonā, kā norādīts šajā tabulā.
- Klimata klase ir norādīta datu plāksnītē. Produkts var nedarboties pareizi, ja temperatūra ir ārpus noteiktā diapazona.
- Klimata klasi var atrast uz produkta etiķetes.

Efektīvs temperatūras diapazons

- Produkts darbosies normāli temperatūras diapazonā, kas norādīts tā klases vērtējumā.

Klase	Simbols	Apkārtējās temperatūras diapazons °C	
		IEC 62552 (ISO 15502)	ISO 8561
Paplašinātā mērenā	SN	+ 10 līdz + 32	+ 10 līdz + 32
Mērenā	N	+ 16 līdz + 32	+ 16 līdz + 32
Subtropu	ST	+ 16 līdz + 38	+ 18 līdz + 38
Tropu	T	+ 16 līdz + 43	+ 18 līdz + 43

Izmēri un atstarpes

- Pārāk mazs attālums no blakus esošajiem priekšmetiem var pasliktināt saldēšanas spēju un palielināt elektroenerģijas izmaksas. Uzstādot ierīci, atstājiet vairāk nekā 100 mm brīvu attālumu no katras blakus esošās sienas.

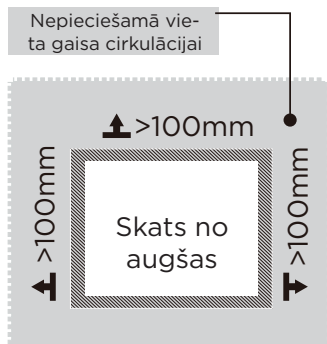
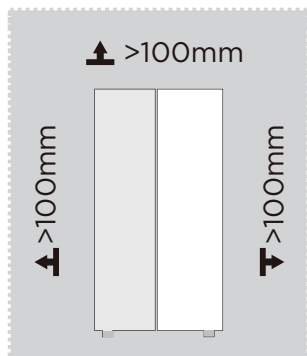

UZMANĪBU

Augstāk redzamais attāls ir domāts tikai atsaucei. Faktiskā konfigurācija būs atkarīga no fiziskā produkta vai izplatītāja paziņojuma.

Vajadzīgo atstarpju diagramma (kad durvis ir atvērtas un kad durvis ir aizvērtas)

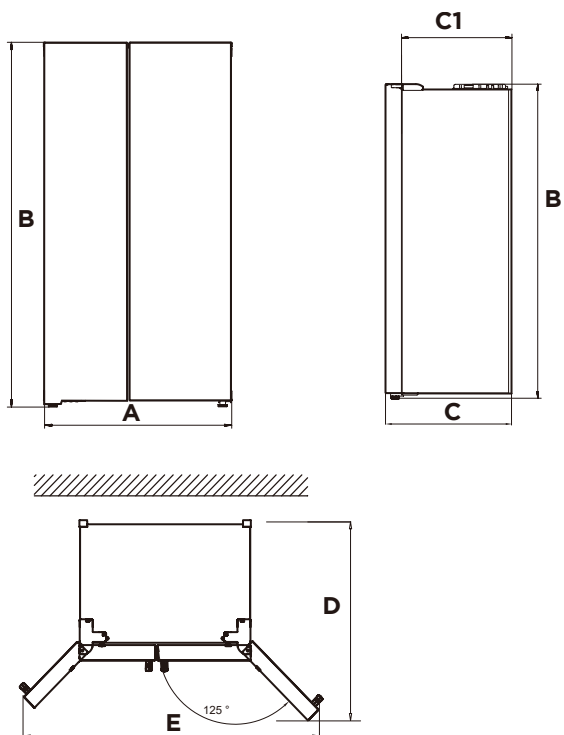

LV

Platums	Kopējais augstums	Dziļums	Bez durvīm	Dziļumā durvis veras par 125°	Platumā durvis veras par 125°
A	B	C	C1	D	E
910	1775	698	610	1010	1470

Paziņojums: Visi izmēri norādīti mm

Izlīdzināšanas kājiņas

Lai izvairītos no vibrācijas, ierīce ir jāizlīdzina.

Ja nepieciešams, noregulējiet līmeņošanas skrūves, lai kompensētu grīdas nelīdzeno virsmu.

Priekšpusei jābūt nedaudz augstāk nekā aizmugurei, lai atvieglotu durvju aizvēršanos.

Līmeņošanas skrūves var viegli pagriezt, nedaudz noliecot korpusu.

Lai paceltu ierīci, pagrieziet līmeņošanas skrūves pretēji pulksteņrādītāja virzienam, un lai nolaistu – pulksteņrādītāja kustības virzienā.

Durvju izlīdzināšana

Ja durvis nav vienādā augstumā, tās var noregulēt ar uzgriežņu atslēgu.

A- Lai paceltu durvis, pagrieziet uzgriezni (1) pretēji pulksteņrādītāja virzienam.

B- Lai nolaistu durvis, pagrieziet uzgriezni (1) pulksteņrādītāja kustības virzienā.

C- Kad durvis ir pareizi izlīdzinātas, nostipriniet tās ar uzgriezni (2).

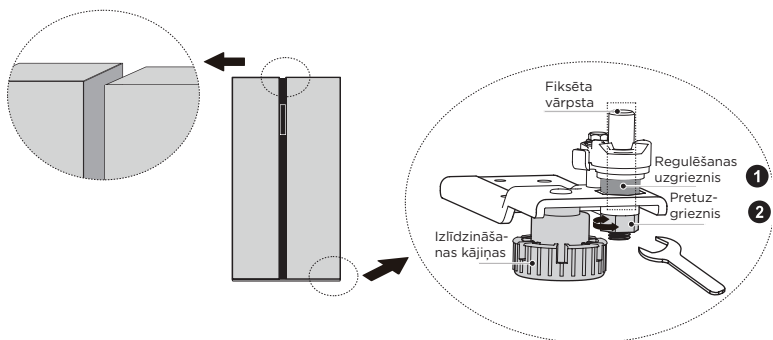

Ierīces pārvietošana

1. Izņemiet visus ēdienus no ierīces iekšienes.
2. Izvelciet kontaktdakšu, ievietojiet un nostipriniet to kontaktdakšai paredzētajā aķī ierīces aizmugurē vai augšpusē.
3. Aplīmējiet ar lentu plauktus un durvju rokturi, lai novērstu to nokrišanu ierīces pārvietošanas laikā.
4. Pārvietojiet ierīci uzmanīgi, tas jā dara vairāk nekā diviem cilvēkiem. Transportējot ierīci lielu attālumu, turiet ierīci vertikālā stāvoklī.
5. Pēc ierīces uzstādīšanas ievietojiet kontaktdakšu kontaktlīdzdā, lai ieslēgtu ierīci.

UZMANĪBU

Piesardzības pasākumi pirms darbības:

Pirms izmaiņu veikšanas ledusskapis ir jāatvieno no strāvas padeves.

Jāievēro piesardzības pasākumi, lai izvairītos no miesas bojājumu gūšanas.

Spuldzītes nomaīņa

- Jebkuru LED spuldžu nomaīņu vai apkopi ir jāveic ražotājam, servisa pārstāvim vai tamlīdzīgai kvalificētai personai.

UZMANĪBU

Šajā produktā ir divi energoefektivitātes klases (G) gaismas avoti.

Ierīces pievienošana

Pēc ierīces uzstādīšanas ievietojiet kontaktdakšu kontaktligzdā.

UZMANĪBU

Pēc barošanas vada (vai kontaktdakšas) ievietošanas kontaktligzdā pagaidiet 2 vai 3 stundas, pirms ievietojat ierīcē ēdienu. Ja ievietosiet ēdienu, pirms ierīce ir sasniegusi pareizo dzesēšanas temperatūru, ēdiens var sabojāties.

Energotaupības padomi

- Nenovietojiet ierīci tuvu plītim, radiatoriem vai citiem siltuma avotiem. Ja apkārtējās vides temperatūra ir augsta, kompresors darbosies biežāk un ilgāk, tādējādi palielinot elektroenerģijas patēriņu.
- Nodrošiniet pietiekamu ventilāciju ierīces pamatnē, sānos un aizmugurē. Nekādā gadījumā neaizsedziet ventilācijas atveres.
- Ievērojiet arī atstarpju izmērus, kas redzami nodaļā "Uzstādīšana".
- Attēlā redzamais atvilktnu, plauktu un statīvu izvietojums nodrošina visefektīvāko elektroenerģijas izmantošanu, tāpēc tas ir jāievēro pēc iespējas precīzāk. Visām atvilktnēm un plauktiem jāpaliek ierīcē, lai uzturētu stabilu temperatūru un taupītu enerģiju.
- Lai iegūtu lielāku glabāšanas telpu (piemēram, lieliem atdzesētiem/saldētajiem produktiem), var izņemt vidējās atvilktnes. Augšējās un apakšējās atvilktnes un plaukti vajadzības gadījumā jāizņem paši pēdējie.
- Vienmērīgi piepildīts ledusskapis/saldētava veicina optimālu elektroenerģijas patēriņu. Tāpēc izvairieties no tukšiem vai pustukšiem nodalījumiem.
- Pirms ievietošanas ledusskapī/saldētavā ļaujiet siltam ēdienam atdzist. Atdzisis ēdiens palielina energoefektivitāti.
- Saldētai pārtikai ļaujiet atkust ledusskapī. Saldēto produktu izdalītais aukstums samazina elektroenerģijas patēriņu ledusskapī un tādējādi palielina energoefektivitāti.
- Atveriet durvis tikai tik īsu brīdi, cik nepieciešams, lai samazinātu aukstuma zudumu. Īslaicīga durvju atvēršana un pareiza durvju aizvēršana samazina elektroenerģijas patēriņu.
- Iestatot temperatūru ne zemāku, nekā nepieciešams, tiek nodrošināts optimāls elektroenerģijas patēriņš. Optimālā temperatūra ledusskapī ir +7°C. Tas jāmēra pēc iespējas tālāk ledusskapja augšējā nodalījumā.
- Ierīces durvju blīvēm jābūt pilnībā nebojātām, lai durvis aizvērtos pareizi un nevajadzīgi nepalielinātos enerģijas patēriņš.

LIETOŠANAS INSTRUKCIJAS

Vadības panelis

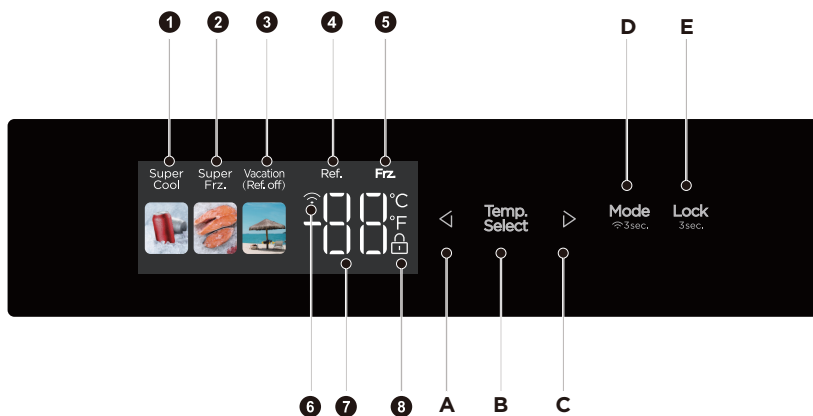

	Displejs		Poga
1	Super Cooling (Super Dzesēšanas) ikona	A	Temperature down (Temperatūras pazemināšanas) poga
2	Super Freezing (Super Saldēšanas) ikona	B	Temperature zone selection (Temperatūras zonas izvēles) poga
3	Vacation (Atvaļinājuma) ikona	C	Temperature up (Temperatūras paaugstināšanas) poga
4	Ledusskapja kameras temperatūra	D	Mode/network configuration (Režīma/tīkla konfigurācijas) poga
5	Saldētavas nodalījuma temperatūra	E	Lock/Unlock (Bloķēšanas/atbloķēšanas) poga
6	Wireless Network (Bezvadu tīkla) ikona		
7	Temperature display (Temperatūras displeja) ikona		
8	Lock (Bloķēšanas) ikona		

UZMANĪBU

Faktiskais vadības panelis var atšķirties atkarībā no modeļa.

Vadības panelis izslēgsies automātiski, lai taupītu enerģiju.

Ja tīrīšanas laikā vadības panelim pieskaras ar pirkstiem vai ādu, nospiešanās pogas funkcija var darboties.

Lock (Bloķēšanas) / unlock (atbloķēšanas)

- Atbloķētā stāvoklī turiet pogu **Lock** ^{3sec} nospiešanu 3 sekundes, lai nobloķētu  ; Bloķētā stāvoklī nospiediet pogu **Lock** ^{3sec} un turiet 3 sekundes, lock (bloķēšanas) ikona pazūd un tas atbloķējas. Visas turpmākās funkcijas jāievada atbloķēšanas režīmā.

Vacation (Atvaļinājuma) režīms

- Noklikšķiniet uz pogas **Mode** ^{3sec} uz pogas, lai ieslēgtu vacation (atvaļinājuma) režīmu. Ikona  iedegas un vacation (atvaļinājuma) režīms sāksies pēc vadības paneļa bloķēšanas.
- Vacation (Atvaļinājuma) režīmā ledusskapja nodalījums ir izslēgts, un tiek parādīta temperatūras zona -saldētavas nodalījuma zonas temperatūra ir iestatīta uz -18 °C.

Super Cooling (Super Dzesēšanas) režīms



- Piespiediet uz pogas **Mode** ^{3sec} , lai ievadītu quick cooling (ātrās dzesēšanas) režīmu. Iedegsies  ikona, pēc vadības paneļa bloķēšanas sāks darboties quick refrigerating (ātra atdzesēšana) režīms. Ātrā atdzesēšana izslēdzas pēc 6h.

Super Freezing (Super Saldēšanas) režīms



- Noklikšķiniet uz pogas **Mode** ^{3sec} , lai ieslēgtu quick freezing (ātrās sasaldēšanas) režīmu. Iedegsies  ikona, pēc vadības paneļa bloķēšanas sāks darboties quick freezing (ātrās sasaldēšanas) režīms. Ātrās saldēšanas režīms izslēdzas pēc 24h.

LV

Ledusskapja nodalījuma temperatūras iestatīšana

- Noklikšķiniet uz temperature zone selection button (temperatūras zonas izvēles) pogas **Temp. Select** , un tur mirgos ledusskapja iestatītā temperatūra. Tad nospiediet pogu  vai  , lai atkal iestatītu temperatūru, un jūs dzirdēsiet vienu pīkstieni. Iestatīšanas diapozons ir no 2°C līdz 8°C. Katru reizi nospiežot uz pogas, temperatūra tiks mainīta par 1°C. Pēc temperatūras noregulēšanas digitālā lampiņa mirgos 5 sekundes. Jaunais temperatūras iestatījums stāsies spēkā pēc vadības paneļa bloķēšanas.

Temperatūras iestatīšana saldētavas nodalījumā

- Nospiediet uz temperature zone selection (temperatūras zonas izvēles) pogas **Temp. Select** , saldētava nodalījuma temperatūra sāks mirgot. Tad nospiediet pogu  vai  , lai iestatītu temperatūru un jūs dzirdēsiet vienu pīkstieni. Iestatīšanas diapozons ir no -16°C līdz -24°C. Katru reizi nospiežot pogu, temperatūra mainīsies par 1°C. Pēc noregulēšanas, digitālā lampiņa mirgos 5 sekundes. Jaunais temperatūras iestatījums stāsies spēkā pēc vadības paneļa bloķēšanas.

UZMANĪBU

Ieteiktie iestatījumi: Aukstuma kamera 5°C, saldēšanas kamera - 18°C.

Quick-freezing(Ātrās saldēšanas) funkcija ir paredzēta, lai saldētavā esošajai pārtikai saglabātu pārtikas uzturvērtību. Tā var sasaldēt pārtiku visīsākajā laikā. Ja vienā reizē tiek saldēts liels pārtikas daudzums, ieteicams ieslēgt quick-freezing(ātrās saldēšanas) režīmu un tad ievietot pārtiku. Šādi tiek palielināts saldētavas nodalījuma sasaldēšanas ātrums, tādējādi saglabājot pārtikas uzturvērtību un atvieglo uzglabāšanu.

Bezvodu tīkla iestatījums -AP konfigurācija

- Pirms savienojuma izveides ar mobilo lietotni, lūdzams palaist AP režīmu. Neatkarīgi no tā, vai tas ir bloķētā vai atbloķētā stāvoklī, nospiediet un 3 sekundes turiet režīma pogu **Mode** 3 sec. lai iestatītu ledusskapja bezvodu moduli AP režīmā, un tad temperatūras displeja laukumā parādīsies AP; Pēc tā, kad modulis veiksmīgi konfigurēts, lai pārietu AP režīmā, tas automātiski izies no šī režīma, un displeja temperatūras laukums atgriezīsies parastajā izkārtojumā; Pēc AP režīma iestatīšanas, ja modulis nav veiksmīgi konfigurēts 10s, tas piespiedu kārtā izies no AP režīma un atjaunos normālu temperatūras displeju.

Uzglabāšana pēc strāvas padeves pārtraukuma

- Elektrības padeves pārtraukuma gadījumā esošais darba stāvoklis tiks bloķēts un uzturēts līdz atkārtotai elektrifikācijai.

Atvēršanas brīdinājums un trauksmes kontrole

- Atverot ledusskapja durvis, tiks atskaņota durvju atvēršanas mūzika. Ja durvis netiek aizvērtas divu minūšu laikā, reizi minūtē atskanēs skaņas signāls, līdz durvis tiks aizvērtas. Lai apturētu skaņas signālu, nospiediet jebkuru pogu.

UZMANĪBU

Atslēdziet durvju atvēršanas signālu: Nospiediet un turiet kombināciju taustiņiem ◀ un ▶ uz 3 sekundēm, lai ieslēgtu un izslēgtu durvju atvēršanas signālu (signāls ir iespējots pēc noklusējuma).

Atslēdziet durvju atvēršanas trauksmes signālu: Nav iespējams

Kļūdas kods

- Šie zemāk redzamie brīdinājumi, kas var parādīties ierīces displejā, norāda uz atbilstošajām ledusskapja kļūdām. Lai arī ledusskapim joprojām var būt saldēšanas funkcija, ja parādās šādas kļūdas, lietotājam ir jāsaazinās ar tehniskās apkopes speciālistu, lai veiktu apkopi un nodrošinātu optimizētu ierīces darbību.

Kļūdu kods	Kļūdas apraksts
E1	Temperatūras sensora atteice aukstuma kamerā
E2	Temperatūras sensora atteice saldēšanas kamerā
E5	Saldēšanas atkausēšanas sensora noteikšanas kļūda
E6	Saziņas kļūda
E7	Apkārtējās temperatūras sensora kļūda

Padomi par pārtikas uzglabāšanu

Saldētavas nodaļums

- Saldētava ir paredzēta sasaldētas pārtikas uzglabāšanai ļoti zemā temperatūrā, ilgstošai saldētas pārtikas uzglabāšanai un ledus veidošanai.
- Saldētavas durvju plauktus izmantojiet tikai saldētu pārtikas produktu uzglabāšanai, nevis karstu, saldēšanai paredzētu produktu uzglabāšanai.
- Nenovietojiet svaigu un saldētu pārtiku vienu otrai blakus. Saldētie produkti var atkust.
- Sasaldējot svaigus produktus (piemēram, gaļu, zivis vai sasmalcinātu gaļu), sagrieziet tos daļās, kuras var izmantot vienlaicīgi.
- Saldētu pārtikas produktu uzglabāšana: instrukcijas parasti ir norādītas uz iepakojumiem, un tās ir jāievēro. Ja uz iepakojuma nav informācijas, pārtikas produktus nedrīkst uzglabāt ilgāk par trim mēnešiem no to iegādes datuma.
- Iegādājoties saldētu pārtiku, pārliecinieties, ka tā ir sasaldēta piemērotā temperatūrā un ka iepakojums nav bojāts.
- Saldēti pārtikas produkti jāuzglabā piemērotos iepakojumos, lai saglabātu to kvalitāti, un tie pēc iespējas ātrāk jānovieto atpakaļ saldētavā.
- Ja uz saldēta pārtikas produkta iepakojuma ir redzams mitrums vai tas ir piepūties, iespējams, ka tas ir uzglabāts nepareizā temperatūrā un saturs ir sabojājies.
- Saldētu pārtikas produktu uzglabāšanas laiks ir atkarīgs no istabas temperatūras, termostata iestatījuma, saldētavas durvju atvēršanas biežuma, pārtikas produkta veida un laika, kas nepieciešams produkta transportēšanai no veikala uz mājām. Vienmēr ievērojiet uz iepakojuma redzamos norādījumus un nekad nepārsniedziet uz iepakojuma norādīto maksimālo uzglabāšanas laiku.

LV

Ledusskapja nodaļums

- Lai samazinātu mitruma un tam sekojošā ledus veidošanās risku, nekādā gadījumā nelejiet ledusskapī šķidrumu nehermētiskos traukos. Sals parasti koncentrējas iztvaicētāja vēsākajās daļās. Uzglabājot nenosegtus šķidrumus, ledusskapi biežāk nepieciešams atkausēt.
- Neievietojiet ledusskapī siltus ēdienus. Vispirms tie jāatdzesē istabas temperatūrā un pēc tam jānovieto ledusskapī tā, lai nodrošinātu pietiekamu gaisa cirkulāciju.
- Ēdieni vai pārtikas trauki nedrīkst pieskarties ledusskapja aizmugurējai sienai, jo tie var pie sienas piesalt. Neviriniet ledusskapja durvis regulāri.
- Gaļu un tīras zivis (iepakotas iepakojumā vai plastmasas folijā) var ievietot ledusskapī, un tās ir jāizlieto 1-2 dienu laikā.
- Augļus un dārzeņus bez iepakojuma var novietot svaigiem augļiem un dārzeņiem paredzētajā nodaļumā.

UZMANĪBU

Katra nodaļuma optimālais temperatūras iestatījums ir atkarīgs no apkārtējās vides temperatūras. Augstākā optimālā temperatūra ir balstīta uz apkārtējās vides temperatūru 25 °C.

Secība	Nodalījumu TIPS	Mērķa uzglabāšanas temp. [°C]	Atbilstoša pārtika
1	Ledusskapis	+2 - +8	Saldēšanai nav piemērotas olas, pagatavots ēdiens, fasēti pārtikas produkti, augļi un dārzeņi, piena produkti, kūkas, dzērieni un citi pārtikas produkti.
2	(***)*- Saldētava	≤ -18	Jūras veltes (zivis, garneles, vēžveidīgie), saldūdens produkti un gaļas produkti (ieteicams uzglabāt 3 mēnešus, jo ilgāks uzglabāšanas laiks, jo sliktāka garša un uzturvērtība) ir piemēroti saldētai svaigai pārtikai.
3	*** -Saldētava	≤ -18	Jūras veltes (zivis, garneles, vēžveidīgie), saldūdens produkti un gaļas produkti (ieteicams uzglabāt 3 mēnešus, jo ilgāks uzglabāšanas laiks, jo sliktāka garša un uzturvērtība) ir piemēroti saldētai svaigai pārtikai.
4	** -Saldētava	≤ -12	Jūras veltes (zivis, garneles, vēžveidīgie), saldūdens produkti un gaļas produkti (ieteicams uzglabāt 3 mēnešus, jo ilgāks uzglabāšanas laiks, jo sliktāka garša un uzturvērtība) ir piemēroti saldētai svaigai pārtikai.
5	* -Saldētava	≤ -6	Jūras veltes (zivis, garneles, vēžveidīgie), saldūdens produkti un gaļas produkti (ieteicams uzglabāt 3 mēnešus, jo ilgāks uzglabāšanas laiks, jo sliktāka garša un uzturvērtība) ir piemēroti saldētai svaigai pārtikai.
6	0 zvaigžņu	-6 - 0	Svaiga cūkgaļa, liellopu gaļa, zivis, vistas gaļa, daži fasēti pārstrādāti pārtikas produkti u. c. (Ieteicams apēst tajā pašā dienā, vēlams ne ilgāk kā 3 dienas). Daļēji iekapsulēta pārstrādāta pārtika (nesaldējama pārtika).
7	Atdzesēšana	-2 - +3	Svaiga/saldēta cūkgaļa, liellopu gaļa, vistas gaļa, saldūdens produkti u.c. (7 dienas zem 0°C un virs 0°C ieteicams apēst tās pašas dienas laikā, vēlams ne ilgāk kā 2 dienu laikā). Jūras veltes (mazāk nekā 0°C 15 dienas, nav ieteicams uzglabāt virs 0°C).
8	Svaigā pārtika	0 - +4	Svaiga cūkgaļa, liellopu gaļa, zivis, vistas gaļa, pagatavoti ēdieni u. c. (ieteicams apēst tajā pašā dienā, vēlams ne ilgāk kā 3 dienās).
9	Vīns	+5 - +20	Sarkanvīns, baltvīns, dzirkstošais vīns utt.

● UZMANĪBU

Iūdzu, uzglabājiet dažādus pārtikas produktus atbilstoši iegādātā produkta nodalījumiem vai mērķa uzglabāšanas temperatūrai.

LIETOTNES IESTATĪŠANA UN LIETOŠAA

Lejupielādējiet MSmarthome lietotni

Lietotņu tirgū (Google Play Store, Apple App Store) meklējiet "MSmartHome" un atrodiet MSmartHome lietotni. Lejupielādējiet un instalējiet to savā telefonā. Varat arī lejupielādēt lietotni, skenējot zemāk redzamo QR kodu.



Reģistrējieties un piesakieties

Atveriet MSmartHome lietotni un, lai sāktu, izveidojiet jaunu kontu (varat reģistrēties arī, izmantojot trešās puses kontu). Ja jums jau ir konts, izmantojiet to, lai pieteiktos.



Savienojiet savas ierīces ar MSmarthome

1. Pārlicinieties, ka jūsu moblais tālrunis ir savienots ar bezvadu tīklu. Ja tas nav savienots, atveriet iestatījumi un iespējojiet bezvadu tīklus un Bluetooth.
2. Lūdzu, ieslēdziet savas ierīces.
3. Atveriet MSmarthome lietotni savā tālrunī.
4. Ja tiek parādīts ziņojums "Tuvumā esošās viedierīces", noklikšķiniet, lai pievienotos.
5. Ja ziņojums netiek parādīts, lapā izvēlieties "+" un no tuvumā pieejamo ierīču saraksta izvēlieties savu ierīci. Ja jūsu ierīce nav sarakstā, lūdzu, pievienojiet ierīci manuāli, norādot ierīces kategoriju un modeli.
6. Savienojiet savu ierīci ar bezvadu tīklu saskaņā ar lietotnē sniegtajiem norādījumiem. Ja savienojums neizdodas, rīkojieties saskaņā ar lietotnē sniegtajām instrukcijām, lai turpinātu darbību.

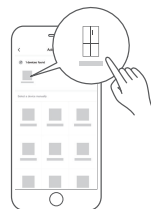

● PIEZĪME

1. Pārlicinieties, ka jūsu ierīces ir ieslēgtas.
2. Savienojot ierīci ar tīklu, turiet savu mobilo tālruni pietiekami tuvu ierīcei.
3. Savienojiet savu mobilo tālruni ar mājas bezvadu tīklu un pārlicinieties, ka zināt bezvadu tīkla paroli.
4. Pārbaudiet, vai jūsu bezvadu maršrutētājs atbalsta 2,4 GHz joslu, un ieslēdziet to. Ja neesat pārlicināts, vai jūsu maršrutētājs atbalsta 2,4 GHz joslu, sazinieties ar maršrutētāja ražotāju.
5. Ierīce nevar izveidot savienojumu ar bezvadu tīklu, kam nepieciešama autentifikācija, un parasti tas tiek izmantots publiskās vietās, piemēram, viesnīcās, restorānos u. tml. Lūdzu, izveidojiet savienojumu ar bezvadu tīklu, kas neprasa autentifikāciju.
6. Savienojot ierīci ar tīklu, izslēdziet sava mobilā tālruņa funkciju WLAN+ (Android) vai WLAN Assistant (iOS).
7. Ja jūsu ierīce iepriekš ir bijusi pieslēgta bezvadu tīklam, bet tai ir nepieciešams atkārtoti izveidot savienojumu, noklikšķiniet uz "+" lietotnes Sākumlapā un pievienojiet ierīci vēlreiz, norādot ierīces kategoriju un modeli saskaņā ar lietotnē sniegtajiem norādījumiem.

TĪRĪŠANA UN APKOPE

Atkausēšana

- Ledusskapis ir izgatavots, pamatojoties uz gaisa dzesēšanas principu, un tādējādi tam ir automātiskā atkausēšanas funkcija. Sarmu, kas veidojas gada laiku vai temperatūras maiņas dēļ, var arī manuāli noņemt, atvienojot ierīci no strāvas padeves vai noslaukot ar sausu dvieli.

Durvju paliktnis tīrīšana

- Atbilstoši bultiņas virzienam zemāk redzamajā attēlā, izmantojiet abas rokas, lai saspiestu plauktiņu, paceliet to uz augšu, tad jūs to varat izņemt.
- Pēc izņemtā durvju plauktiņa nomazgāšanas jūs varat pielāgot tā uzstādīšanas augstumu atbilstoši savām vajadzībām.

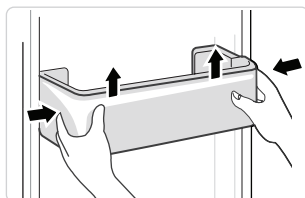

Stikla plaukta tīrīšana

- Tā kā ledusskapja iekšējai daļai, kas nonāk saskarē ar plauktiem, ir atbalsta mehānisms, jums jāpaceļ plaukti uz augšu, un tad jūs varēsiet tos izņemt.
- Pielāgojiet vai notīriet plauktus atbilstoši savām vajadzībām.

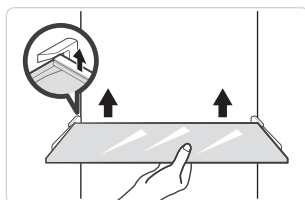

LV

Dārzeņu atvilktnes tīrīšana

1. Izņemiet atvilktnes saturu. Turiet dārzeņu atvilktnes rokturi un pilnībā izvelciet atvilktni, līdz tā apstājas.
2. Paceliet dārzeņu atvilktni uz augšu un izvelciet to.

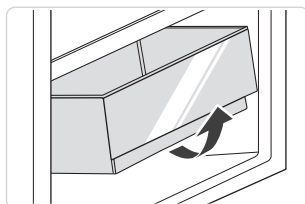

UZMANĪBU

Tīrīšanai ieteicams izmantot mīkstus dvielus vai sūkli, kas iemērīts ūdenī, un nekorozīvus neitrālus mazgāšanas līdzekļus. Saldētavu jāiztīra ar tīru ūdeni un sausu drānu. Pirms strāvas padeves ieslēgšanas atveriet ledusskapja durvis, lai tas dabīgi nožūtu. Nelietojiet cietas birstes, tīrus tērauda gultņus, stieplu suku, abrazīvu līdzekļus, piemēram, zobu pastas, organiskos šķīdinātājus (piemēram, spirtu, acetonu, banānu eļļu utt.), verdošu ūdeni, skābus vai sārmains līdzekļus, jo tie var sabojāt ledusskapja virsmu un iekšpusi.

DARBĪBAS TRAUCĒJUMI

Lietotājs var atrisināt šādas vienkāršas problēmas. Lūdzam sazināties ar pēcpārdošanas servisa nodaļu, ja problēmas netiek atrisinātas.

Problēma	Iespējamais iemesls
Ierīce nedarbojas	• Pārbaudiet, vai ierīce ir pieslēgta pie strāvas un vai kontaktdakša ir pareizi ievietota kontaktligzdā
	• Pārbaudiet, vai spriegums nav pārāk zems
	• Pārbaudiet, vai ir strāvas padeves pārtraukums, vai ir atslēgtas atsevišķas strāvas ķēdes
Nepatīkama smaka	• Ēdieniem ar aromātu jābūt rūpīgi iesaiņotiem
	• Pārbaudiet, vai ledusskapī neatrodas sapuvušs ēdiens
	• Iztīriet ledusskapja iekšpusi
Kompresora ilgstoša darbība	• Kompresora ilgstoša darbība vasarā ir normāla
	• Ja apkārtējās vides temperatūra ir augsta, nav ieteicams ierīcē vienlaicīgi turēt pārāk daudz ēdiena
	• Pirms ievietošanas ierīcē ēdienus ir jāatdzesē
	• Ierīces durvis tiek atvērtas pārāk bieži
Nedeg gaismā	• Pārbaudiet, vai ledusskapis ir pievienots strāvas padevei un vai apgaismojošā spuldzīte nav bojāta
	• Bojāto spuldzīti jānomaina kvalificētam speciālistam
Durvis nevar pareizi aizvērt	• Durvis ir aizķērušās aiz pārtikas produktu iepakojumiem. Ir ievietots pārāk daudz pārtikas produktu
	• Ledusskapis ir noliekts.
Skaļi trokšņi	• Pārbaudiet, vai grīda ir līdzena un vai ledusskapis ir novietots stabili
	• Pārbaudiet, vai ierīces piederumi ir novietoti pareizās vietās

Problēma	Iespējamais iemesls
Durvju blīves cieši nepieguļ	<ul style="list-style-type: none"> • Noņemiet svešķermeņus no durvju blīves • Uzkarsējiet durvju blīves un pēc tam tās atdzesējiet, lai atjaunotu (uzpūstiet ar elektrisko fēnu vai izmantojiet karstu divieli)
Pārplūst pilienu uztveršanas paliktnis	<ul style="list-style-type: none"> • Aukstuma kamerā ir pārāk daudz pārtikas vai uzglabātā pārtika satur pārāk daudz ūdens, kā rezultātā notiek spēcīga atkausēšana • Durvis nav pienācīgi aizvērtas, kā rezultātā gaisa ieplūdes dēļ rodas apsarmojums un atkausēšanas rezultātā palielinās ūdens daudzums
Karsts ierīces korpuss	<ul style="list-style-type: none"> • Iebūvētā kondensatora siltuma izkliede caur korpusu ir norma, kad mājoklis kļūst karsts apkārtējās temperatūras dēļ. Lielas pārtikas daudzuma uzglabāšanas dēļ, kompresors var izslēgties, tāpēc nodrošiniet labu ventilāciju, lai atvieglotu siltuma izkliedēšanu
Virsmas kondensācija	<ul style="list-style-type: none"> • Kondensāts uz ledusskapja ārējās virsmas un durvju blīvēm ir normāla parādība, ja apkārtējā gaisa mitrums ir pārāk augsts. Vienkārši noslaukiet kondensātu ar tīru divieli.

CE

Ar šo Midea paziņo, ka ierīce ar MSmartHome funkcionalitāti atbilst Direktīvas 2014/53/ES pamatprasībām un citiem attiecīgajiem noteikumiem. Detalizēta RED atbilstības deklarācija ir atrodama tiešsaistē www.midea.com starp papildu dokumentiem jūsu ierīces produkta lapā.



2,4 GHz josla: 100mW maks.
5 GHz josla: 100mW maks.

PIELIKUMS

Īpaši jaunajam Eiropas standartam

Tālāk tabulā norādītās daļas var iegādāties no pakalpojuma sniedzēja

Pasūtītā daļa	Nodrošina	Minimālais sagādei nepieciešamais laiks
Termostati	Profesionāls tehniskās apkopes personāls	Vismaz 7 gadus pēc pēdējā modeļa laišanas tirgū
Temperatūras sensori	Profesionāls tehniskās apkopes personāls	Vismaz 7 gadus pēc pēdējā modeļa laišanas tirgū
Drukātās shēmas plates	Profesionāls tehniskās apkopes personāls	Vismaz 7 gadus pēc pēdējā modeļa laišanas tirgū
Gaismas avoti	Profesionāls tehniskās apkopes personāls	Vismaz 7 gadus pēc pēdējā modeļa laišanas tirgū
Durvju rokturi	Profesionāli remontētāji un galalietotāji	Vismaz 7 gadus pēc pēdējā modeļa laišanas tirgū
Durvju eņģes	Profesionāli remontētāji un galalietotāji	Vismaz 7 gadus pēc pēdējā modeļa laišanas tirgū
Plauktiņi	Profesionāli remontētāji un galalietotāji	Vismaz 7 gadus pēc pēdējā modeļa laišanas tirgū
Grozi	Profesionāli remontētāji un galalietotāji	Vismaz 7 gadus pēc pēdējā modeļa laišanas tirgū
Durvju blīves	Profesionāli remontētāji un galalietotāji	Vismaz 10 gadus pēc pēdējā modeļa laišanas tirgū

Cienījamais klient

1. Ja vēlaties atgriezt vai nomainīt preci, lūdzu, sazinieties ar veikalu, kurā iegādājāties doto ierīci.

(Atcerieties paņemt līdzi pirkuma rēķinu)

2. Ja jūsu produkts sabojājas un ir jālabo, lūdzu, sazinieties ar pēcpārdošanas pakalpojumu sniedzēju.

UZMANĪBU

Informāciju par modeli produkta datubāzē, kā arī modeļa identifikatoru var iegūt tīmekļa saitē, noskenējot QR kodu, ja tāds ir redzams uz ražojuma energoefektivitātes etiķetes.

Lai iegūtu vairāk informācijas par ierīces energoefektivitāti, apmeklējiet <https://ec.europa.eu> un meklējiet, izmantojot modeļa nosaukumu.

Modeļa nosaukumu var atrast uz ierīces marķējuma.

Aukstākā zona ledusskapī

PĒC IZVĒLES: OK-temperatūras indikators

- OK-temperatūras indikatoru var izmantot, lai noteiktu temperatūru zem +4°C. Pakāpeniski samaziniet temperatūru, ja zīme nenorāda "OK".

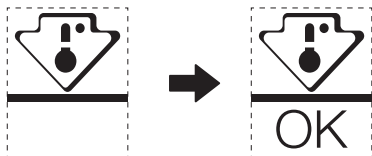

- Lai nodrošinātu pareizu temperatūru šajā zonā, neizmainiet plaukta novietojumu. Ledusskapjiem ar mākslīgi radītu gaisa padevi (apriekoti ar ventilatoru vai No Frost modeļi) aukstākās zonas simbols nav attēlots, jo temperatūra ledusskapja iekšpusē ir viendabīga.

Temperatūras indikatora iestatījums

- Lai palīdzētu pareizi iestatīt ledusskapi, tas ir aprīkots ar temperatūras indikatoru, kas uzrauga vidējo temperatūru aukstākajā zonā.
- BRĪDINĀJUMS: Šis indikators ir paredzēts tikai jūsu ledusskapim, nelietojiet to citā ledusskapī (aukstākā zona nebūs tāda pati) vai jebkādam citam mērķim.

Temperatūras pārbaude aukstākajā zonā

- Izmantojot temperatūras indikatoru, jūs varat regulāri pārbaudīt, vai aukstākās zonas temperatūra ir pareiza. Ledusskapja iekšējā temperatūra ir atkarīga no vairākiem faktoriem, piemēram, istabas apkārtējās vides temperatūras, uzglabātā pārtikas produkta daudzuma un durvju atvēršanas biežuma. Iestatot ierīci, ņemiet vērā šos faktorus.
- Ja indikators rāda "OK", tas nozīmē, ka termostats ir labi noregulēts un iekšējā temperatūra ir pareiza.
- Ja temperatūras indikators kļūst BALTS, tas nozīmē, ka temperatūra ir pārāk augsta; šādā gadījumā palieliniet ledusskapja temperatūras regulēšanas iestatījumu un pagaidiet 12 stundas, pirms veicat atkārtotu indikatora vizuālu pārbaudi. Ja ir ievietots svaigs ēdiens vai ledusskapja durvis ir atstātas atvērtas, ir iespējams, ka temperatūras indikators pēc kāda laika kļūst BALTS.

ПИСМО ЗАХВАЛНОСТИ

Хвала вам што сте изабрали Мидеу! Пре употребе вашег новог Мидеа производа, пажљиво прочитајте упутство да бисте били сигурни да знате како да рукујете својствима и функцијама које ваш нови уређај нуди на безбедан начин.

САДРЖАЈ

ПИСМО ЗАХВАЛНОСТИ	01
СПЕЦИФИКАЦИЈЕ	02
ПРЕГЛЕД ПРОИЗВОДА	03
ИНСТАЛАЦИЈА ПРОИЗВОДА	04
УПУТСТВО ЗА РАД	08
ПОДЕШАВАЊЕ И РАД АПЛИКАЦИЈЕ	13
ЧИШЋЕЊЕ И ОДРЖАВАЊЕ	15
РЕШАВАЊЕ ПРОБЛЕМА	16
ДОДАТАК	19

СПЕЦИФИКАЦИЈЕ

Модел производа	MDRS791MIE
Називни напон/фреквенција	220-240В-/50 Hz
Номинална струја	1,9А
Укупан обим	592L
Запремина одељка за складиштење свеже хране	379L
Запремина складиштења смрзнуте хране	213L
Време пораста температуре	7h
Капацитет замрзавања	12кг/24х
Укупна димензија(W x D x H)	910x698x1775mm

Модел производа	MDRS791MIC
Називни напон/фреквенција	220-240В-/50 Hz
Номинална струја	1,9А
Укупан обим	592L
Запремина одељка за складиштење свеже хране	379L
Запремина складиштења смрзнуте хране	213L
Време пораста температуре	9h
Капацитет замрзавања	12кг/24х
Укупна димензија(W x D x H)	910x698x1775mm



MSmartHome

Модел модула бежичне мреже	MWB-S-WB01
Стандард	IEEE 802. 11b/g/n
Антенна Типе	Штампана ПЦБ антена
Фреквенцијски Опсег	2400-2483.5 MHz
Радна температура	0 °Ц- 85 °Ц/32 °Ц-185 °Ц Рад влажност: 10%-85%
Улазна Снага	ДЦ5В/500mA Максимална Снага преноса: <20dBm

ПРЕГЛЕД ПРОИЗВОДА

Називи компоненти

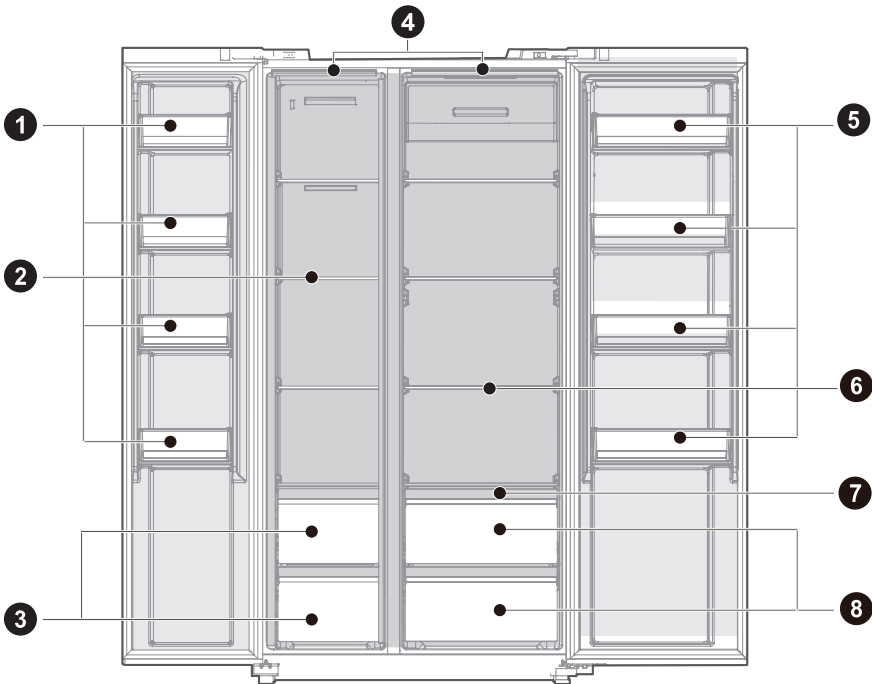

- 1 Ладика за врата
- 2 Стаклена полица
- 3 Кутија за замрзавање
- 4 ЛЕД осветљење

- 5 Ладика За Врата
- 6 Стаклена полица
- 7 Мокра контролна полица
- 8 Свежа кутија

● ПАЖЊА

Слика изнад служи само за референцу. Стварна конфигурација зависиће од физичког производа или изјаве дистрибутера.

SR

ИНСТАЛАЦИЈА ПРОИЗВОДА

Упутство за инсталирање

За расхладне уређаје са климатском класом

- У зависности од климатске класе, овај расхладни уређај је намењен за употребу на температурама околине као што је наведено у следећој табели.
- Климатска класа се може наћи на натписној плочици. Производ можда неће исправно радити на температурама изван одређеног опсега.
- Климатску класу можете пронаћи на етикети производа.

Ефективни температурни опсег

- Производ је дизајниран да нормално ради у температурном опсегу одређеном у његовој класи.

Класа	Симбол	Опсег температуре околине °Ц	
		ИЕЦ 62552 (ИСО 15502)	ИСО 8561
Проширено умерена	SN	+ 10 до + 32	+ 10 до + 32
Умерена	H	+ 16 до + 32	+ 16 до + 32
Субтропска	ST	+ 16 до + 38	+ 18 до + 38
Тропска	T	+ 16 до + 43	+ 18 до + 43

Димензије и размаци

- Премала удаљеност од суседних предмета може довести до смањења способности замрзавања и повећања трошкова електричне енергије. Оставите више од 100 мм слободног простора од сваког суседног зида приликом постављања уређаја.

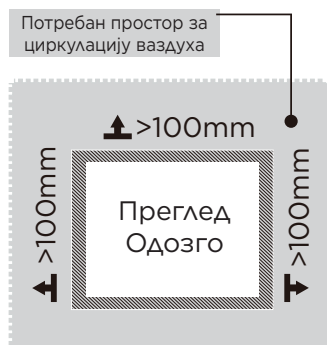
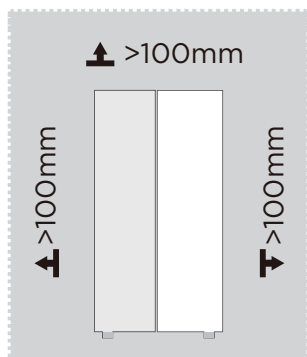

ПАЖЊА

Слика изнад служи само за референцу. Стварна конфигурација зависиће од физичког производа или изјаве дистрибутера.

Дијаграм потреба за простором (када су врата отворена и када су врата затворена)

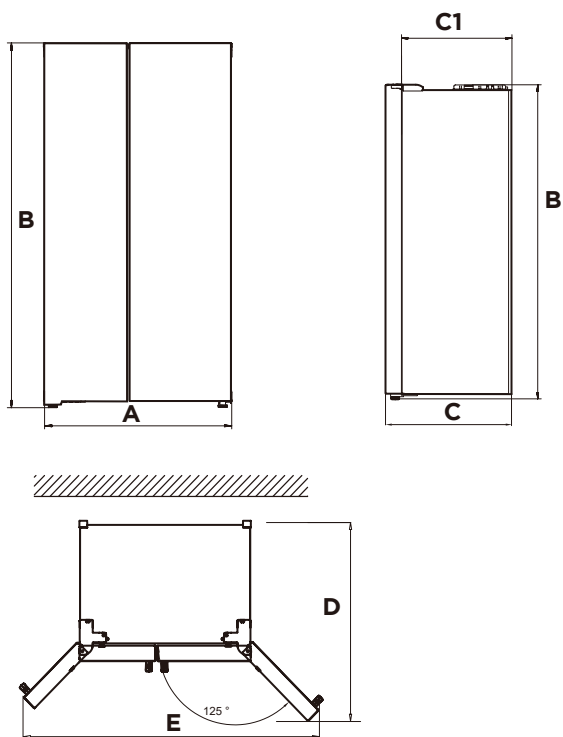

SR

Ширина	Укупна висина	Дубина	Без врата	Дубина врата отворена за 125°	Ширина врата отворена за 125°
A	Б	C	C1	D	E
910	1775	698	610	1010	1470

Напомена: Све димензије су у мм



Ноге за нивелисање

Да би се избегле вибрације, јединица мора бити нивелисана.

Ако је потребно, подесите завртње за нивелисање да бисте компензовали неравни под.

Предњи део треба да буде нешто виши од задњег да би се лакше затворила врата.

Вијци за нивелисање могу се лако окренути логаним нагињањем кућишта.

Окрените завртње за нивелисање у смеру супротном од казаљке на сату  да бисте подигли јединицу, у смеру казаљке на сату  да бисте је спустили.

Врата за нивелисање

Ако врата нису на истој висини, врата се могу подесити кључем.

А- Да бисте подигли врата, окрените матицу (1) у смеру супротном од казаљке на сату.

Б- Да бисте спустили врата, окрените матицу (1) у смеру казаљке на сату.

Ц- Када су врата правилно поравната, причврстите их навртком (2).

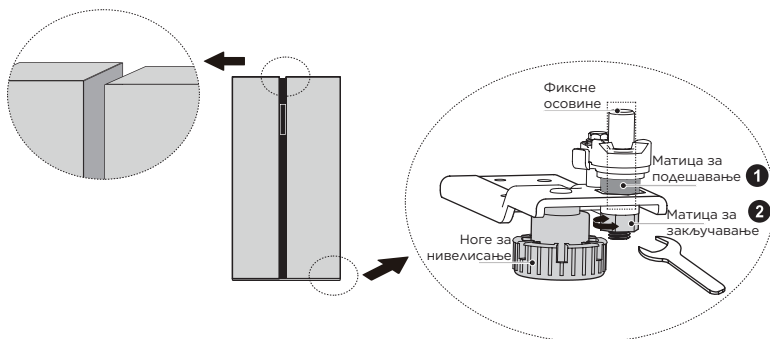

Померање уређаја

1. Уклоните сву храну из унутрашњости уређаја.
2. Извуците утикач за напајање, уметните га и причврстите у куку за утикач на задњој страни или на врху уређаја.
3. Залепите делове као што су полице и ручка на вратима како бисте спречили да падну док померате уређај.
4. Пажљиво померајте уређај са више од две особе. Када транспортујете уређај на велике удаљености, држите уређај усправно.
5. Након инсталирања уређаја, прикључите утикач у утичницу да бисте укључили уређај.

ПАЖЊА

Мере опреза пре операције:

Пре него што извршите промене, фрижидер мора бити искључен из струје.

Треба предузети мере предострожности како би се спречиле повреде.

Промена светла

- Сваку замену или одржавање ЛЕД лампи треба да изврши произвођач, његов сервисер или слична квалификована особа.

● ПАЖЊА

Овај производ садржи два извора светлости класе енергетске ефикасности (Г).

Повезивање уређаја

Након уградње уређаја, прикључите утикач у утичницу.

● ПАЖЊА

Након што прикључите кабл за напајање (или утикач) у утичницу, сачекајте 2 или 3 сата пре него што ставите храну у уређај. Ако додате храну пре него што се уређај потпуно охлади, храна се може покварити.

Савети за уштеду енергије

- Не постављајте уређај близу штедњака, радијатора или других извора топлоте. Ако је температура околине висока, компресор ће радити чешће и дуже, што ће резултирати повећаном потрошњом енергије.
- Уверите се да постоји довољна вентилација на дну уређаја, на бочним странама уређаја и на задњој страни уређаја. Никада не покривајте вентилационе отворе.
- Обратите пажњу и на спецификације размака у по „Инсталација“.
- Распоред фиока, полица и регала као што је приказано на илустрацији нуди најефикасније коришћење енергије и стога га треба задржати колико год је то могуће. Све фиоке и полице треба да остану у уређају како би температура била стабилна и уштедела енергија.
- Да бисте добили већи простор за складиштење (нпр. за велику расхлађену/замрзнуту робу), средње фиоке се могу уклонити. Горње и доње фиоке и полице треба уклонити последње ако је потребно.
- Равномерно напуњен одељак фрижидера/замрзивача доприноси оптималном коришћењу енергије. Зато избегавајте празне или полупразне преграде.
- Оставите топлу храну да се охлади пре него што је ставите у фрижидер/замрзивач. Храна која се већ охладила повећава енергетску ефикасност.
- Оставите замрзнуту храну да се одмрзне у фрижидеру. Хладноћа смрзнуте хране смањује потрошњу енергије у одељку фрижидера и на тај начин повећава енергетску ефикасност.
- Отварајте врата само онолико кратко колико је потребно да бисте смањили губитак хладноће. Кратко отварање врата и њихово правилно затварање смањује потрошњу енергије.
- Подешавање температуре не ниже него што је потребно доприноси оптималном коришћењу енергије. Оптимална температура у фрижидеру је +7°Ц. Требало би да се мери што је више могуће напред у горњем делу фрижидера.
- Заптивке на вратима вашег уређаја морају бити потпуно нетакнуте како се врата правилно затварају и да се потрошња енергије не повећава непотребно.

УПУТСТВО ЗА РАД

Контролна табла

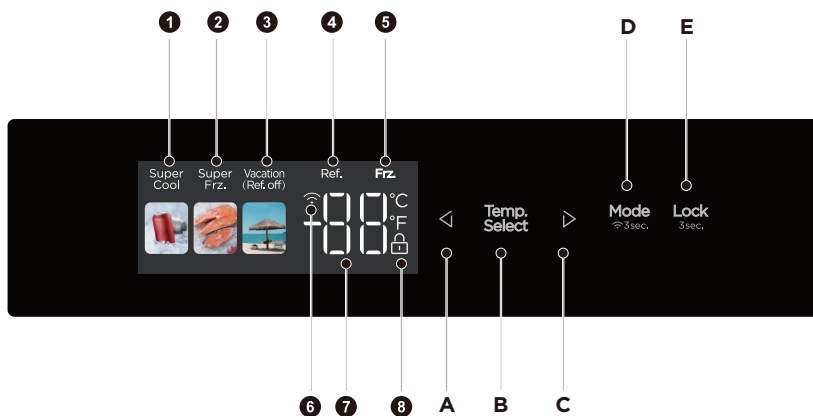



SR

	Приказ		Дугме
1	Икона за Super Cooling (Супер Цоолинг)	A	Дугме за Temperature down (Смањење температуре)
2	Икона за Super Freezing (Супер Замрзавање)	B	Дугме за Temperature zone selection (Избор температурне зоне)
3	Икона за Vacation (одмор)	C	Дугме за Temperature up (Повећање температуре)
4	Температура одељка за хлађење	D	Дугме за Mode/network configuration (Режим/мрежну конфигурацију)
5	Температура замрзивача	E	Дугме за Lock/Unlock (Закључавање/Откључавање)
6	Икона за Wireless Network (Бежичне Мреже)		
7	Икона за Temperature display (Приказ температуре)		
8	Икона за Lock (Закључавања)		



ПАЖЊА

Стварна контролна табла може се разликовати од модела до модела. Контролна табла ће се аутоматски искључити ради уштеде енергије. Ако дође до контакта прстију или коже на контролној табли док је чистите, функција дугмета може да ради.



Lock / unlock (Закључавање / откључавање)

- У откључаном стању, дуго притисните дугме за **Lock**  3 секунде, уђите у стање закључавања; У закључаном  стању, дуго притисните дугме **Lock**  3 секунде, икона закључавања нестаје и улази у стање откључавања. Све следеће функције морају да раде у статусу откључавања.



Режим Vacation (Одмора)

- Кликните на дугме за **Mode**  да бисте ушли у режим одмора. Икона за  светли, режим одмора ће почети након закључавања контролне табле.
- У режиму одмора, одељак за хлађење се искључује и приказује температуру области - температура замрзивача је подешена на -18 °Ц.



Режим Super Cooling (Супер Хлађења)

- Кликните на дугме за **Mode**  да бисте ушли у режим брзог хлађења. Икона за  светли, режим брзог хлађења ће се покренути након закључавања контролне табле. Брзо хлађење излази 6х.

Режим Super Freezing (Супер Замрзавања)



- Кликните на дугме за **Mode**  да бисте ушли у режим брзог замрзавања. Икона за  светли, режим брзог замрзавања ће почети након закључавања контролне табле. Брзо замрзавање излази 24х.

Подешавање температуре расхладне коморе

- Кликните на дугме за **Temp. Select** за избор зоне температуре, температура у расхладној комори ће трептати. Затим кликните на дугме за  или  поново да бисте подесили температуру и чућете један звучни сигнал. Опсег подешавања је између 2°Ц и 8°Ц. Сваки пут када кликнете на дугме, температура ће се променити за 1°Ц. Након подешавања, дигитална цев ће наставити да трепери 5 секунди. Ново подешавање температуре ће ступити на снагу након закључавања контролне табле.

SR

Подешавање температуре замрзивача

- Кликните на дугме за **Temp. Select** за избор зоне температуре, температура у замрзивачу ће трептати. Затим кликните на дугме за  или  поново да подесите температуру и чућете један звучни сигнал. Опсег подешавања је између -16°Ц и -24°Ц. Сваки пут када кликнете на дугме, температура ће се променити за 1°Ц. Након подешавања, дигитална цев ће наставити да трепери 5 секунди. Ново подешавање температуре ће ступити на снагу након закључавања контролне табле.

ПАЖЊА

Препоручено подешавање: Расхладна комора 5°Ц, комора за замрзавање - 18°Ц.

Функција брзог замрзавања је дизајнирана да одржи нутритивну вредност хране у замрзивачу. Може да замрзне храну за најкраће време. Ако се одједном замрзне велика количина хране, препоручује се да корисник укључи функцију брзог замрзавања и стави храну. У овом тренутку се повећава брзина замрзавања замрзивача, што може брзо да замрзне храну, ефикасно закључавају исхрану хране и олакшавају складиштење.

Подешавање бежичне мреже – конфигурација приступне тачке

- Покрените АП режим пре повезивања на мобилну апликацију. Било да је у закључаном или откључаном стању, притисните и држите дугме за **Mode** за режим рада 3s да бисте натерали бежични модул фрижидера да се подеси на АП режим, а затим ће област приказа температуре приказати АП; Након што је модул успешно конфигуриран да уђе у АП режим, аутоматски ће изаћи из АП режима, а област приказа температуре ће се вратити на нормалан приказ температуре; Након подешавања АП режима, ако модул није успешно конфигуриран 10 секунди, он ће принудно изаћи из АП режима и вратити нормалан приказ температуре.



Складиштење након нестанка струје

- У случају нестанка струје, тренутно радно стање ће бити закључано и одржавано до поновне електрификације.

Упозорење на отварање и контрола аларма

- када отворите врата фрижидера, свираће музика за отварање. Ако се врата не затворе за два минута, зујалица ће се огласити једном у минуту све док се врата не затворе. Притисните било које дугме да зауставите аларм.

ПАЖЊА

Онемогућите тон отварања врата: Притисните и држите комбиновани тастер  и  3 секунде да бисте онемогућили или омогућили тон отварања врата (тон је подразумевано омогућен).

Онемогућите звук аларма за отварање врата: Није могуће

Код грешке

- Следећа упозорења која се појављују на дисплеју указују на одговарајуће кварове фрижидера. Иако фрижидер може и даље имати функцију хлађења са следећим кваровима, корисник треба да контактира стручњака за одржавање ради одржавања, како би се обезбедио оптимизован рад уређаја.

Код квара	Опис квара
E1	Отказивање сензора температуре расхладне коморе
E2	Отказивање температурног сензора коморе за замрзавање
E5	Грешка у кругу детекције сензора за замрзавање
E6	Комуникација грешка
E7	Грешка сензора амбијенталне температуре

Савети за чување хране

Одељак замрзивача

- Замрзивач је намењен за складиштење смрзнуте хране на веома ниским температурама, дуготрајно складиштење смрзнуте хране и за производњу леда.
- Користите само полице на вратима замрзивача за чување смрзнуте хране, а не за складиштење вруће хране намењене за замрзавање.
- Не стављајте свежу и смрзнуту храну једну поред друге. Замрзнута храна се може одмрзнути.
- Када замрзавате свежу храну (као што је месо, риба или сецкано месо), исеците их на делове који се могу користити истовремено.
- Чување смрзнуте хране: упутства су обично наведена на паковању, која се морају поштовати. Ако на амбалажи нема података, храну не треба чувати дуже од три месеца од дана куповине.
- Када купујете замрзнуту храну, уверите се да је замрзнута на одговарајућој температури и да паковање није оштећено.
- Замрзнуту храну треба чувати у одговарајућим паковањима да би се задржао квалитет и треба је вратити у одељак замрзивача што је пре могуће.
- Ако паковање смрзнуте хране показује влагу или неубичајено испупчење, вероватно је да је складиштено на погрешној температури и да је садржај поковарен.
- Период складиштења смрзнуте хране зависи од собне температуре, подешавања термостата, учесталости отварања врата замрзивача, врсте намирница и времена транспорта производа од продавнице до домаћинства. Увек пратите упутства одштампана на паковању и никада немојте прекорачити максимално време складиштења наведено на паковању.

SR

Одељак за хлађење

- Да бисте смањили влагу и накнадно накупљање леда, никада не стављајте течност у фрижидеру у незатвореним посудама. Мраз има тенденцију да се концентрише у најхладнијим деловима испаривача. Чување непокривених течности резултира чешћом потребом за одлеђивањем.
- Никада не стављајте топлу храну у фрижидер. Прво треба да се охладе на собној температури, а затим да се поставе тако да се обезбеди адекватна циркулација ваздуха у фрижидеру.
- Храна или посуде за храну не би требало да додирују задњи зид фрижидера јер се могу смрзнути до зида. Немојте сувише често отварати врата фрижидера.
- Месо и чиста риба (упакована у паковање или пластичну фолију) могу да се ставе у фрижидер, који се могу искористити за 1-2 дана.
- Воће и поврће без амбалаже може се ставити у део предвиђен за свеже воће и поврће.

ПАЖЊА

Оптimalно подешавање температуре сваког одељка зависи од температуре околине. Температура изнад оптimalне се заснива на температури околине од 25 °Ц.

Серијски број	ТИП преграде	Циљна темп. [°Ц]	Одговарајућа храна
1	Фрижидер	+2 ~ +8	За замрзавање нису погодна јаја, кувана храна, упакована храна, воће и поврће, млечни производи, колачи, пића и друга храна.
2	(***)*-Замрзивач	≤-18	Плодови мора (риба, шкампи, шкољке), слатководни водени производи и производи од меса (препоручују се 3 месеца, што је дуже време складиштења, лошији су укус и исхрана), погодни за замрзнуту свежу храну.
3	***-Замрзивач	≤-18	Плодови мора (риба, шкампи, шкољке), слатководни водени производи и производи од меса (препоручују се 3 месеца, што је дуже време складиштења, лошији су укус и исхрана), погодни за замрзнуту свежу храну.
4	**--Замрзивач	≤-12	Плодови мора (риба, шкампи, шкољке), слатководни водени производи и производи од меса (препоручују се 3 месеца, што је дуже време складиштења, лошији су укус и исхрана), погодни за замрзнуту свежу храну.
5	*-Замрзивач	≤-6	Плодови мора (риба, шкампи, шкољке), слатководни водени производи и производи од меса (препоручују се 3 месеца, што је дуже време складиштења, лошији су укус и исхрана), погодни за замрзнуту свежу храну.
6	0-звезда	-6 ~ 0	Свежа свињетина, говедина, риба, пилетина, нека упакована прерађена храна итд. (Препоручује се да се једе у току истог дана, по могућности не дуже од 3 дана). Делимично инкапсулирана прерађена храна (храна која се не може замрзавати).
7	Хлађење	-2 ~ +3	Свеже/смрзнуто свињетина, говедина, пилетина, слатководни водени производи, итд. (7 дана испод 0°Ц и изнад 0°Ц се препоручује за конзумацију у току тог дана, пожељно не дуже од 2 дана). Морски плодови (мање од 0 за 15 дана, не препоручује се складиштење изнад 0°Ц.
8	Свежа храна	0 ~ +4	Свежа свињетина, говедина, риба, пилетина, кувана храна итд. (Препоручује се да се једе у току истог дана, пожељно не дуже од 3 дана)
9	Вино	+5 ~ +20	Црвено вино, бело вино, пенушаво вино итд.

ПАЖЊА

чувајте различите намирнице у складу са одељцима или циљном температуром складиштења коју сте купили.

ПОДЕШАВАЊЕ И РАД АПЛИКАЦИЈЕ

Преузмите апликацију MSmartHome

На тржишту апликација (Гугл Плеј продавница, Епл Ап Стор), потражите „MSmartHome“ и пронађите апликацију MSmartHome. Преузмите и инсталирајте је на свој телефон. Апликацију можете преузети и скенирањем QR кода испод.



Региструјте се и пријавите се

Отворите апликацију MSmartHome и креирајте нови налог да бисте започели (можете се регистровати и преко налога треће стране). Ако већ имате постојећи налог, користите налог да бисте се пријавили.



Повежите своје уређаје на MSmartHome

1. Уверите се да је ваш мобилни телефон повезан на бежичну мрежу. Ако није, идите на Подешавања и омогућите бежичне мреже и Блутут.
2. Укључите своје уређаје.
3. Отворите апликацију MSmartHome на свом телефону.
4. Ако се појави порука „Паметни уређаји откривени у близини“, кликните да бисте додали.
5. Ако се не појави порука, изаберите „+“ на страници и изаберите свој уређај на листи доступних уређаја у близини. Ако ваш уређај није на листи, додајте га ручно према категорији уређаја и моделу уређаја.

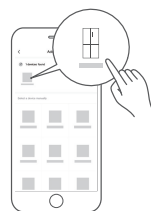

6. Повежите свој уређај на бежичну мрежу према упутствима у апликацији. Ако веза не успе, следите упутства апликације да бисте наставили са операцијом.



● ПАЖЊА

1. Уверите се да су ваши уређаји укључени.
2. Држите мобилни телефон довољно близу уређаја када повезујете уређај на мрежу.
3. Повежите свој мобилни телефон са бежичном мрежом код куће и уверите се да знате лозинку за бежичну мрежу.
4. Проверите да ли ваш бежични рутер подржава опсег од 2,4 гига-херца и укључите га. Ако нисте сигурни да ли рутер подржава опсег од 2,4 гига-херца, обратите се произвођачу рутера.
5. Уређај не може да се повеже на бежичну мрежу која захтева аутентификацију и обично се појављује у јавним просторима као што су хотели, ресторани итд. Повежите се на бежичну мрежу која не захтева аутентификацију.
6. Искључите функцију VLAN+ (Андроид) или VLAN Асистант (иОС) на свом мобилном телефону када повезујете уређај на мрежу.
7. У случају да се ваш уређај раније повезао на бежичну мрежу, али мора да се поново повеже, кликните на „+“ на почетној страници апликације и поново додајте свој уређај према категорији уређаја и моделу према упутствима у апликацији.

ЧИШЋЕЊЕ И ОДРЖАВАЊЕ

Одмрзавање

- Фрижидер је направљен по принципу ваздушног хлађења и самим тим има функцију аутоматског одмрзавања. Мраз настао услед промене годишњег доба или температуре може се уклонити и ручно искључивањем уређаја са напајања или брисањем сувим пешкиром.

Чишћење носача врата

- Према стрелици смера на доњој слици, обема рукама стисните тацну и гурните је нагоре, а затим је можете извадити.
- Након што је тацна извађена, можете подесити њену висину уградње у складу са вашим захтевом.

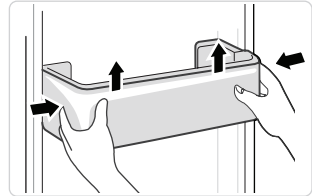

Чишћење стаклене полице

- Пошто унутрашњи део облоге фрижидера где је у контакту са полицама има заштитни граничник, подићи ћете полице нагоре, а затим можете да је извадите.
- Подесите или очистите полице према вашим захтевима.

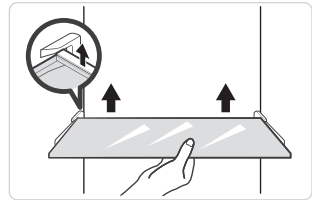

SR

Чишћење фиоке за поврће

1. Уклоните садржај фиоке. Држите ручку фиоке за поврће и извучите је до краја док се не заустави.
2. Подигните фиоку за поврће и уклоните је извлачењем.

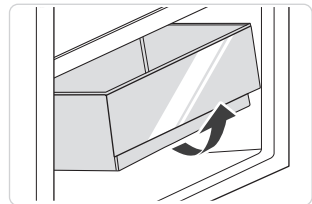

ПАЖЊА

За чишћење се предлажу мекани пешкири или сунђер умочен у воду и неутрални детерџенти који нису корозивни. Замрзивач треба на крају очистити чистом водом и сувом крпом. Отворите врата за природно сушење пре него што се напајање укључи. Немојте користити чврсте четке, чисте челичне куглице, жичане четке, абразивна средства, као што су пасте за зубе, органски растварачи (као што су алкохол, ацетон, уље од банане, итд.), кипућу воду, киселе или алкалне предмете чистите фрижидер узимајући у обзир да то може оштетити површину фрижидера и унутрашњост.

РЕШАВАЊЕ ПРОБЛЕМА

Корисник може да реши следеће једноставне проблеме. Позовите сервисну службу ако проблеми нису решени.

Проблем	Могући разлог
Неуспела операција	• Проверите да ли је уређај прикључен на струју или је утикач добро у контакту
	• Проверите да ли је напон пренизак
	• Проверите да ли је дошло до нестанка струје или су се искочила делимична кола
Мирис	• Храна са мирисом мора бити добро умотана
	• Проверите да ли има труле хране
	• Очистите унутрашњост фрижидера
Дуготрајан рад компресора	• Дуги рад фрижидера је нормалан лети
	• када је температура околине висока Није препоручљиво имати превише хране у уређају у исто време
	• Храна мора да се охлади пре него што се стави у уређај
	• Врата се пречесто отварају
Светлост не успева да се упали	• Проверите да ли је фрижидер прикључен на напајање и да ли је осветљено светло оштећено
	• Нека вам светло замени специјалиста
Врата се не могу правилно затворити	• Врата су заглављена пакетима хране Стављено је превише хране
	• Фрижидер је нагнут.
Гласни шумови	• Проверите да ли је под раван и да ли је фрижидер стабилно постављен
	• Проверите да ли је прибор постављен на одговарајућа места

Проблем	Могући разлог
Заптивка на вратима није чврста	<ul style="list-style-type: none"> Уклоните стране материје са заптивке врата Загрејте заптивку врата, а затим је охладите за рестаурацију (или је издувајте електричним сушачем или користите врући пешкир за грејање)
Посуда за воду се прелива	<ul style="list-style-type: none"> У комори је превише хране или храна садржи превише воде, што доводи до јаког одмрзавања Врата нису добро затворена, што доводи до смрзавања услед уласка ваздуха и повећане количине воде услед одмрзавања
Топло становање	<ul style="list-style-type: none"> Одвођење топлоте уграђеног кондензатора преко кућишта, што је нормално. Када се кућиште загреје због високе температуре околине, складиштења превише хране или искључивања компресора, обезбедите звучну вентилацију како бисте олакшали одвођење топлоте
Површинска кондензација	<ul style="list-style-type: none"> Кондензација на спољашњој површини и заптивкама на вратима фрижидера је нормална када је влажност околине превисока. Само обришите кондензат чистим пешкиром.

CE

Мидеа овим изјављује да уређај са МСмартХоме функционалношћу испуњава битне захтеве и друге релевантне одредбе Директиве 2014/53/ЕУ. Детаљна РЕД изјава о усаглашености може се наћи на мрежи на www.midea.com међу додатним документима на страници производа за ваш уређај.



Опсег 2,4 ГХз: 100мВ макс.
Опсег од 5 ГХз: 100мВ макс.

ДОДАТАК

Специјално за нови европски стандард

Наручени делови у следећој табели могу се набавити преко канала сервис провајдера

Наручени део	Обезбеђује	Минимално време потребно за обезбеђивање
Термостати	Професионално особље за одржавање	Најмање 7 година након што је последњи модел лансиран на тржиште
Сензори температуре	Професионално особље за одржавање	Најмање 7 година након што је последњи модел лансиран на тржиште
Штампане плоче	Професионално особље за одржавање	Најмање 7 година након што је последњи модел лансиран на тржиште
Извори светлости	Професионално особље за одржавање	Најмање 7 година након што је последњи модел лансиран на тржиште
Кваке	Професионални сервисери и крајњи корисници	Најмање 7 година након што је последњи модел лансиран на тржиште
Шарке за врата	Професионални сервисери и крајњи корисници	Најмање 7 година након што је последњи модел лансиран на тржиште
Тацне	Професионални сервисери и крајњи корисници	Најмање 7 година након што је последњи модел лансиран на тржиште
Корпе	Професионални сервисери и крајњи корисници	Најмање 7 година након што је последњи модел лансиран на тржиште
Заптивке за врата	Професионални сервисери и крајњи корисници	Најмање 10 година након што је последњи модел лансиран на тржиште

SR

Драгом купцу:

1. Ако желите да вратите или замените производ, обратите се продавници у којој купујете.

(Не заборавите да понесете рачун за куповину)

2. Ако се ваш производ поквари и треба да се поправи, обратите се добављачу услуга након продаје.

● ПАЖЊА

Информације о моделу у бази података производа, као и идентификатор модела, могу се добити преко веб везе скениране QR кодом, ако постоји, на етикети енергетске ефикасности производа.

За више информација о енергетској ефикасности уређаја, посетите <https://ec.europa.eu> и претражите користећи назив модела.

Назив модела се може наћи на етикети уређаја.

Најхладнија зона у фрижидеру

ОПЦИОНО: ОК-индикатор температуре

- Индикатор температуре ОК се може користити за одређивање температура испод +4°C. Постепено смањите температуру ако знак не показује „ОК“.

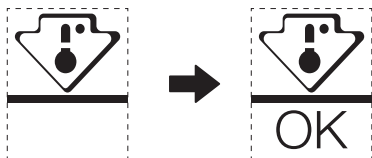

- Да бисте обезбедили температуру у овој области, немојте мењати положај полице. Фрижидери са појачаним ваздухом (опремљени вентилатором или модели Без замрзавања), симбол најхладније зоне није представљен јер је температура унутра хомогена.

Подешавање индикатора температуре

- Да би вам помогао да добро поставите фрижидер, опремљен је индикатором температуре који ће пратити просечну температуру у најхладнијој зони.
- УПОЗОРЕЊЕ: Овај индикатор је намењен за рад само са вашим фрижидером, немојте га користити у другом фрижидеру (у ствари, најхладнија зона није иста) или за било коју другу употребу.

Провера температуре у најхладнијој зони

- Помоћу индикатора температуре можете редовно проверавати да ли је температура најхладније зоне тачна. Заиста, унутрашња температура фрижидера зависи од неколико фактора као што су температура околине у просторији, количина ускладиштене хране и учесталост отварања врата. Узмите ове факторе у обзир приликом подешавања уређаја.
- Када индикатор покаже «ОК», то значи да је ваш термостат добро подешен и да је унутрашња температура исправна.
- Ако индикатор температуре постане БЕО, то значи да је температура превисока; у овом случају, повећајте поставку контроле температуре у фрижидеру и сачекајте 12 сати пре него што извршите нову визуелну инспекцију индикатора. Када се унесе свежа храна или врата оставе отворена, могуће је да индикатор температуре после неког времена постане БЕО.

PISMO ZAHVALNOSTI

Hvala što ste odabrali Midea! Prije korištenja vašeg novog Midea proizvoda, molimo vas da temeljito pročitate ovaj priručnik kako biste bili sigurni da znate kako na siguran način rukovati značajkama i funkcijama koje nudi vaš novi uređaj.

SADRŽAJ

PISMO ZAHVALNOSTI	01
SPECIFIKACIJE	02
PREGLED PROIZVODA	03
INSTALACIJA PROIZVODA	04
UPUTE ZA UPORABU	08
POSTAVLJANJE I RAD APLIKACIJE	13
ČIŠĆENJE I ODRŽAVANJE	15
RJEŠAVANJE PROBLEMA	16
DODATAK	19

SPECIFIKACIJE

Model proizvoda	MDRS791MIE
Nazivni napon / frekvencija	220-240V~/50Hz
Nazivni napon	1,9A
Ukupan volumen	592L
Zapremina odjeljka za čuvanje svježih namirnica	379L
Zapremina odjeljka za čuvanje zamrznutih namirnica	213L
Vrijeme trajanja porasta temperature	7h
Kapacitet Zamrzavanja	12kg/24 h
Ukupne dimenzije (Š x D x V)	910x698x1775mm

Model proizvoda	MDRS791MIC
Nazivni napon / frekvencija	220-240V~/50Hz
Nazivni napon	1,9A
Ukupan volumen	592L
Zapremina odjeljka za čuvanje svježih namirnica	379L
Zapremina odjeljka za čuvanje zamrznutih namirnica	213L
Vrijeme trajanja porasta temperature	9h
Kapacitet Zamrzavanja	12kg/24 h
Ukupne dimenzije (Š x D x V)	910x698x1775mm



MSmartHome

Model bežičnog mrežnog modula	MWB-S-WB01
Standard	IEEE 802.11b/g/n
Vrsta Antene	Printana PCB Antena
Frekvencijski pojas	2400-2483.5 MHz
Radna temperatura	0 °C- 85 °C /32 °C -185 °C Rad vlažnost: 10%-85%
Ulazna Snaga	DC5V/500mA Maksimalna Snaga prijenosa: <20dBm

PREGLED PROIZVODA

Nazivi komponenti

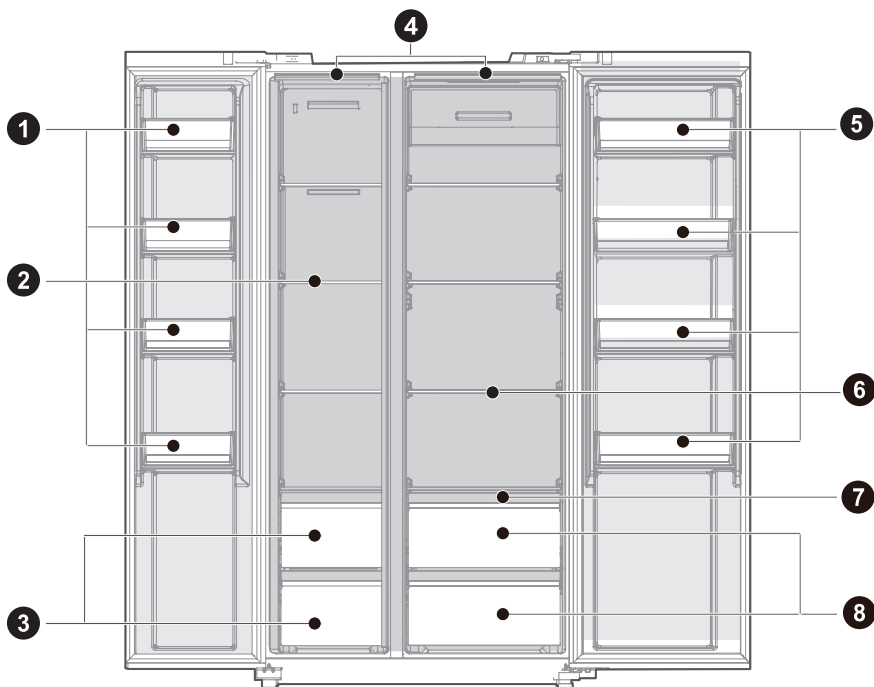

- 1 Ladica za vrata
- 2 Staklena polica
- 3 Kutija za zamrzavanje
- 4 LED osvjetljenje

- 5 Ladica za vrata
- 6 Staklena polica
- 7 Mokra kontrolna polica
- 8 Svježa kutija

● PAŽNJA

Gornja slika služi samo za orijentaciju. Stvarna konfiguracija ovisit će o fizičkom proizvodu ili izvaji distributera.

HR

INSTALACIJA PROIZVODA

Upute za instalaciju

Za uređaje za hlađenje s klimatskom klasom

- Ovisno o klimatskoj klasi, ovaj je rashladni uređaj dizajniran za uporabu na temperaturama okoliša navedenim u sljedećoj tablici.
- Klimatska klasa navedena je na natpisnoj pločici. Proizvod možda neće ispravno raditi na temperaturama izvan navedenog raspona.
- Klimatsku klasu možete pronaći na etiketi proizvoda.

Učinkovit raspon temperature

- Proizvod je dizajniran za normalan rad u temperaturnom rasponu određenom njegovom oznakom klase.

Razred	Simbol	Raspon temperature okoliša °C	
		IEC 62552 (ISO 15502)	ISO 8561
Umjeren u širem pojasu	SN	+ 10 do + 32	+ 10 do + 32
Umjeren	N	+ 16 do + 32	+ 16 do + 32
Suptropski	ST	+ 16 do + 38	+ 18 do + 38
Tropski	T	+ 16 do + 43	+ 18 do + 43

HR

Dimenzije i razmaci

- Premala udaljenost od susjednih predmeta može dovesti do smanjenja sposobnosti zamrzavanja i povećanja troškova električne energije. Prilikom postavljanja uređaja ostavite više od 100 mm slobodnog prostora od svakog susjednog zida.

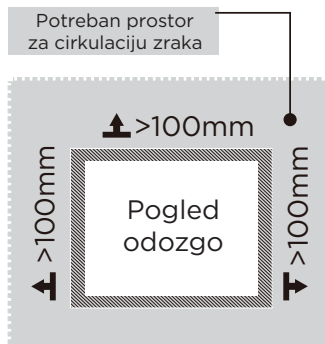
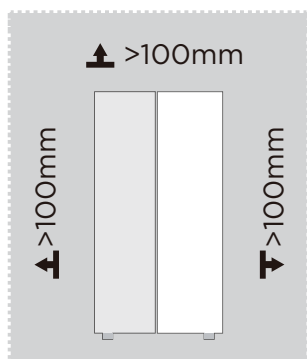

● PAŽNJA

Gornja slika služi samo za orijentaciju. Stvarna konfiguracija ovisit će o fizičkom proizvodu ili izvaji distributera.

Dijagram potrebnog prostora (kada su vrata otvorena i kada su vrata zatvorena)

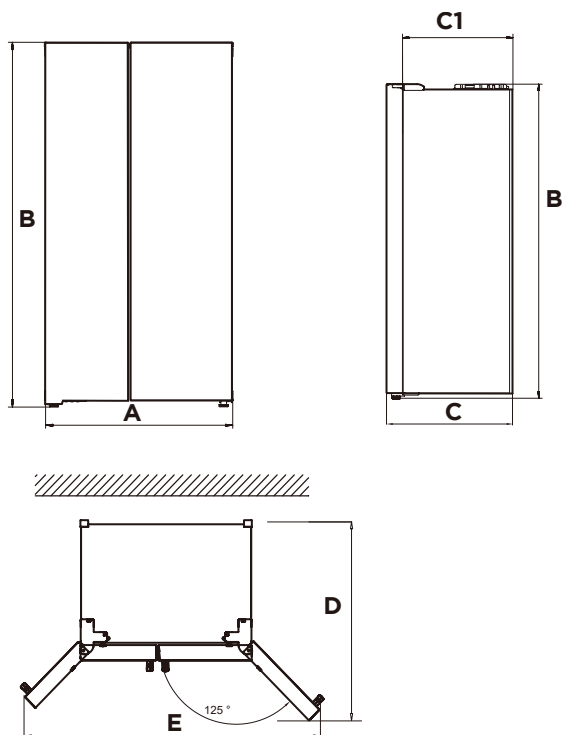

HR

Širina	Ukupna Visina	Dubina	Bez vrata	Dubina vrata otvorena 125°	Širina vrata otvorena 125°
A	B	C	C1	D	E
910	1775	698	610	1010	1470

Napomena: Sve dimenzije u mm

Noge za izravnavanje

Kako biste izbjegli vibracije, uređaj mora biti niveliran.

Ako je potrebno, podesite vijke za izravnavanje kako biste kompenzirali neravnine poda.

Prednja strana treba biti malo viša od stražnje kako bi se pomoglo pri zatvaranju vrata.

Vijci za niveliranje mogu se lako okrenuti laganim naginjanjem kućišta.

Okrenite vijke za niveliranje u smjeru suprotnom od kazaljke na satu ↺ za podizanje jedinice, u smjeru kazaljke na satu ↻ za spuštanje.

Niveliranje vrata

Ako vrata nisu na istoj visini, vrata se mogu podesiti ključem.

A- Za podizanje vrata okrenite maticu (1) u smjeru suprotnom od kazaljke na satu.

B- Za spuštanje vrata okrenite maticu (1) u smjeru kazaljke na satu.

C- Kada su vrata pravilno poravnata, pričvrstite ih maticom (2).

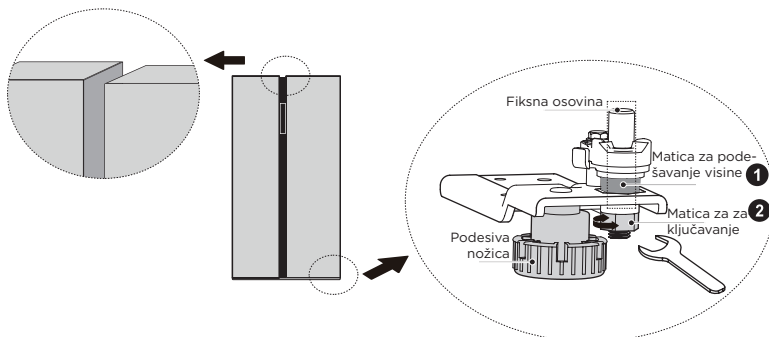

Premještanje aparata

1. Uklonite svu hranu iz unutrašnjosti uređaja.
2. Izvucite utikač, umetnite ga i pričvrstite u kuku za utikač na stražnjoj ili gornjoj strani uređaja.
3. Zalijepite dijelove kao što su police i ručka na vratima kako biste spriječili da otpadnu tijekom pomicanja uređaja.
4. Pažljivo premještajte uređaj s više od dvije osobe. Kada prenosite uređaj na velike udaljenosti, držite ga uspravno.
5. Nakon postavljanja uređaja, uključite utikač u utičnicu kako biste uključili uređaj.

● PAŽNJA

Mjere opreza prije operacije:

Prije izmjena hladnjak mora biti isključen iz struje.

Potrebno je poduzeti mjere opreza kako bi se spriječile bilo kakve osobne ozljede.

Mijenjanje svjetla

- Svaka zamjena ili održavanje LED svjetiljki namijenjena je proizvođaču, njegovom serviseru ili sličnoj kvalificiranoj osobi.

● PAŽNJA

Ovaj proizvod sadrži dva izvora svjetla klase energetske učinkovitosti (G).

Spajanje aparata

Nakon postavljanja uređaja, uključite utikač u utičnicu.

● PAŽNJA

Nakon što spojite kabel za napajanje (ili utikač) u utičnicu, pričekajte 2 ili 3 sata prije nego što stavite hranu u uređaj. Ako dodate hranu prije nego što se uređaj potpuno ohladi, hrana bi se mogla pokvariti.

Savjeti za uštedu energije

- Ne postavljajte uređaj blizu štednjaka, radijatora ili drugih izvora topline. Ako je temperatura okoline visoka, kompresor će raditi češće i duže, što rezultira povećanom potrošnjom energije.
- Uvjerite se da postoji dovoljna ventilacija na dnu uređaja, na bočnim stranama uređaja i na stražnjoj strani uređaja. Nikada ne prekrivajte otvore za ventilaciju.
- Pridržavajte se i dimenzija razmaka u poglavlju „Ugradnja“.
- Raspored fioka, polica i regala kao što je prikazano na slici nudi najefikasnije korišćenje energije i stoga ga treba zadržati koliko god je to moguće. Sve ladice i police trebaju ostati u uređaju kako bi se temperatura održala stabilnom i uštedjela energija.
- Da biste dobili veći prostor za skladištenje (npr. za velike rashlađene/zamrznute proizvode), srednje ladice se mogu ukloniti. Gornje i donje ladice i police treba ukloniti posljednje ako je potrebno.
- Ravnomjerno napunjen pretinac hladnjaka/zamrzivača doprinosi optimalnom korištenju energije. Stoga izbjegavajte prazne ili poluprazne pregrade.
- Ostavite toplu hranu da se ohladi pre nego što je stavite u frižider/zamrzivač. Hrana koja se već ohladila povećava energetska efikasnost.
- Ostavite smrznutu hranu da se odleđi u hladnjaku. Hladnoća smrznute hrane smanjuje potrošnju energije u odeljku frižidera i na taj način povećava energetska efikasnost.
- Otvorite vrata samo nakratko koliko je potrebno kako biste smanjili gubitak hladnoće. Kratko otvaranje vrata i njihovo pravilno zatvaranje smanjuje potrošnju energije.
- Podešavanje temperature ne niže nego što je potrebno doprinosi optimalnoj upotrebi energije. Optimalna temperatura u hladnjaku je +7°C. Trebalo bi ga mjeriti što je više moguće naprijed u gornjem odjeljku hladnjaka.
- Brtve na vratima vašeg uređaja moraju biti potpuno netaknute kako se vrata pravilno zatvaraju i da se potrošnja energije ne povećava nepotrebno.

UPUTE ZA UPORABU

Upravljačka ploča

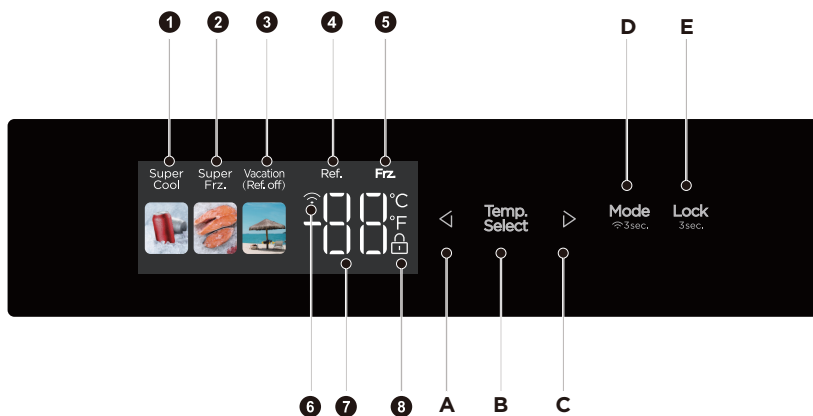



	Zaslon		Dugme
1	Ikona Super Cooling (Super Hlađenja)	A	Gumb za Temperature down (Smanjenje temperature)
2	Ikona Super Freezing (Super Zamrzavanja)	B	Gumb za Temperature zone selection (Odabir temperature zone)
3	Ikona Vacation (Odmor)	C	Gumb za Temperature up (Povećanje temperature)
4	Temperatura odjeljka za hlađenje	D	Gumb za Mode/network configuration (Konfiguraciju načina/mreže)
5	Temperatura odjeljka zamrzivača	E	Gumb za Lock/Unlock (Zaključavanje/Otključavanje)
6	Ikona Wireless Network (Bežične Mreže)		
7	Ikona Temperature display (Prikaza temperature)		
8	Ikona Lock (Lokota)		



● PAŽNJA

Stvarna upravljačka ploča može se razlikovati od modela do modela. Upravljačka ploča će se automatski isključiti radi uštede energije. Ako prst ili koža dotaknu upravljačku ploču tijekom čišćenja, funkcija gumba može raditi.



Lock / unlock (Zaključaj / otključaj)

- U otključanom stanju, dugo pritisnite gumb **Lock**  3 sekunde, uđite u zaključano  stanje; U zaključanom stanju, dugo pritisnite gumb **Lock**  3 sekunde, ikona zaključavanja nestaje i ulazi u otključano stanje. Sve sljedeće funkcije moraju se koristiti u statusu otključavanja.



Program za Vacation (Odmor)

- Pritisnite gumb **Mode**  za ulazak u način rada za odmor. Ikona  svijetli, način rada za odmor će započeti nakon zaključavanja upravljačke ploče.
- U načinu rada za godišnji odmor, odjeljak za hlađenje je isključen, a zaslon područja temperature - temperatura odjeljka za zamrzavanje postavljena je na -18 °C.



Način Super Cooling (Super Hlađenja)

- Pritisnite gumb **Mode**  za ulazak u način brzog hlađenja. Ikona  svijetli, način brzog hlađenja će se pokrenuti nakon zaključavanja upravljačke ploče. Brzo hlađenje izlazi 6 sati.



Način Super Freezing (Super Zamrzavanja)

- Pritisnite gumb **Mode**  za ulazak u način brzog zamrzavanja. Ikona  svijetli, način brzog zamrzavanja će se pokrenuti nakon zaključavanja upravljačke ploče. Brzo zamrzavanje izlazi 24 sata.

Podešavanje temperature odjeljka za hlađenje

- Kliknite gumb **Temp. Select**  za odabir temperaturne zone, temperatura odjeljka za hlađenje će treptati. Zatim ponovo pritisnite gumb  ili  za postavljanje temperature i začut ćete jedan zvučni signal. Opseg podešavanja je između 2°C i 8°C. Svaki put kada pritisnete gumb, temperatura će se promijeniti za 1°C. Nakon podešavanja, digitalna cijev će nastaviti treptati 5 sekundi. Nova postavka temperature stupit će na snagu nakon zaključavanja upravljačke ploče.

Podešavanje temperature odjeljka za zamrzavanje

- Kliknite gumb **Temp. Select**  za odabir temperaturne zone, temperatura odjeljka zamrzivača će treptati. Zatim pritisnite gumb  ili  ponovno za postavljanje temperature i čut ćete jedan zvučni signal. Opseg podešavanja je između -16°C i -24°C. Svaki put kada kliknete na gumb, temperatura će se promijeniti za 1°C. Nakon podešavanja, digitalna cijev će nastaviti treptati 5 sekundi. Nova postavka temperature stupit će na snagu nakon zaključavanja upravljačke ploče.

PAŽNJA

Preporučena postavka: Hladna komora 5°C, komora za zamrzavanje - 18°C.

Funkcija brzog zamrzavanja dizajnirana je za održavanje nutritivne vrijednosti hrane u zamrzivaču. Može zamrznuti hranu u najkraćem vremenu. Ako se odjednom zamrzne veća količina hrane, preporučuje se korisniku da uključi funkciju brzog zamrzavanja i stavi hranu. U tom trenutku se povećava brzina zamrzavanja odjeljka zamrzivača, što može brzo zamrznuti hranu, efikasno zaključati hranljivost hrane i olakšati skladištenje.

Postavka bežične mreže-AP konfiguracija

- Prije povezivanja s mobilnom aplikacijom pokrenite AP način rada. Bilo da ste u zaključanom ili otključanom stanju, pritisnite i držite gumb **Mode** 3sec. za način rada 3 sekunde kako biste prisilili bežični modul hladnjaka da se postavi na AP način rada, a zatim će područje prikaza temperature prikazati AP; Nakon što je modul uspješno konfiguriran za ulazak u AP način rada, automatski će izaći iz AP načina rada, a područje prikaza temperature vratit će se na normalni prikaz temperature; Nakon postavljanja AP načina rada, ako se modul ne konfigurira uspješno 10 sekundi, on će prisilno izaći iz AP načina rada i vratiti normalan prikaz temperature.

Skladištenje nakon nestanka struje

- Nestane li struje, trenutačni način rada je memoriran i ponovno se aktivira kad se struja vrati.

Otvaranje upozorenja i kontrole alarma

- kada otvorite vrata hladnjaka, zasvirat će glazba za otvaranje. Ako se vrata ne zatvore dvije minute, zvučni signal će se oglasiti jednom svake minute dok se vrata ne zatvore. Pritisnite bilo koju tipku za zaustavljanje alarma.

PAŽNJA

Onemogućiti ton otvaranja vrata: Pritisnite i držite kombiniranu gumb  i  3 sekunde kako biste onemogućili ili omogućili ton otvaranja vrata (ton je uključen prema zadanim postavkama).

Onemogućite zvuk alarma za otvaranje vrata: Nije moguće

HR

Šifre pogreške

- Sljedeća upozorenja koja se pojavljuju na zaslonu ukazuju na odgovarajuće kvarove hladnjaka. Iako hladnjak i dalje može imati funkciju hladnog skladištenja sa sljedećim kvarovima, korisnik mora kontaktirati stručnjaka za održavanje radi održavanja kako bi osigurao optimiziran rad uređaja.

Šifra kvara	Opis kvara
E1	Kvar osjetnika temperature rashladne komore
E2	Kvar osjetnika temperature komore za zamrzavanje
E5	Pogreška kruga detekcije senzora smrzavanja
E6	Pogreška u komunikaciji
E7	Pogreška osjetnika temperature okoline

Savjeti za spremanje hrane

Odjeljak zamrzivača

- Zamrzivač je namijenjen za čuvanje hrane smrznute na vrlo niskim temperaturama, dugotrajnu pohranu smrznute hrane, te za proizvodnju leda.
- Police u vratima zamrzivača koristite samo za čuvanje smrznute hrane, ne za spremanje vruće hrane namijenjene zamrzavanju.
- Ne stavljajte svježu i smrznutu hranu jednu pored druge. Zamrznuta hrana se može otopiti.
- Kada zamrzavate svježe namirnice (kao što su meso, riba ili sjeckano meso), izrežite ih na dijelove koji se mogu koristiti u isto vrijeme.
- Čuvanje smrznute hrane: upute kojih se morate pridržavati su obično navedene na pakiranjima. Ako nema podataka na pakiranju, hrana se ne smije čuvati dulje od tri mjeseca od datuma kupnje.
- Kada kupujete smrznutu hranu, provjerite je li zamrznuta na odgovarajućoj temperaturi i da pakiranje nije oštećeno.
- Smrznutu hranu treba čuvati u prikladnim pakiranjima kako bi zadržala kvalitetu i treba je vratiti u odjeljak za zamrzavanje što je prije moguće.
- Ako pakiranje zamrznute hrane pokazuje vlagu ili abnormalno ispupčenje, vjerojatno je pohranjeno na pogrešnoj temperaturi i sadržaj je pokvaren.
- Vrijeme skladištenja zamrznute hrane ovisi o sobnoj temperaturi, postavci termostata, učestalosti otvaranja vrata zamrzivača, vrsti hrane i vremenu transporta proizvoda od trgovine do kućanstva. Uvijek slijedite upute otisnute na pakiranju i nikada ne prekoračujte maksimalno vrijeme skladištenja navedeno na pakiranju.

Rashladni odjeljak

- Kako biste smanjili vlagu i kasnije nakupljanje leda, nikada ne stavljajte tekućinu u hladnjak u nezatvorenim spremnicima. Mraz se koncentrira u najhladnijim dijelovima isparivača. Čuvanje nepokrivenih tekućina dovodi do češće potrebe za odleđivanjem.
- Nikada ne stavljajte toplu hranu u hladnjak. Najprije je treba ohladiti na sobnoj temperaturi, a zatim ih staviti u hladnjak kako bi se osigurala odgovarajuća cirkulacija zraka.
- Hrana ili posude za hranu ne bi smjele dodirivati stražnju stijenku hladnjaka jer bi se mogle zamrznuti za stijenku. Nemojte stalno otvarati vrata hladnjaka.
- Meso i čistu ribu (pakiranu u pakiranje ili plastičnu foliju) možete staviti u hladnjak, i mogu se koristiti unutar 1-2 dana.
- Voće i povrće bez ambalaže može se stavljati u dio predviđen za svježe voće i povrće.

● PAŽNJA

Optimalna postavka temperature svakog odjeljka ovisi o temperaturi okoline. Iznad optimalne temperature temelji se na temperaturi okoline od 25°C.

Serijski broj	Pretinci TIP	Ciljna temperatura pohrane [°C]	Prikladna hrana
1	Hladnjak	+2 ~ +8	Jaja, kuhana hrana, pakirana hrana, voće i povrće, mliječni proizvodi, kolači, pića i druga hrana nisu prikladni za zamrzavanje.
2	(***)*-Zamrzivač	≤-18	Morski plodovi (riba, škampi, školjke), proizvodi iz slatkovodnih voda i mesni proizvodi (preporučeno 3 mjeseca, što je duže vrijeme skladištenja, to je lošiji okus i nutritivna vrijednost), prikladno za smrznutu svježiju hranu.
3	***-Zamrzivač	≤-18	Morski plodovi (riba, škampi, školjke), proizvodi iz slatkovodnih voda i mesni proizvodi (preporučeno 3 mjeseca, što je duže vrijeme skladištenja, to je lošiji okus i nutritivna vrijednost), prikladno za smrznutu svježiju hranu.
4	** -Zamrzivač	≤-12	Morski plodovi (riba, škampi, školjke), proizvodi iz slatkovodnih voda i mesni proizvodi (preporučeno 3 mjeseca, što je duže vrijeme skladištenja, to je lošiji okus i nutritivna vrijednost), prikladno za smrznutu svježiju hranu.
5	*-Zamrzivač	≤-6	Morski plodovi (riba, škampi, školjke), proizvodi iz slatkovodnih voda i mesni proizvodi (preporučeno 3 mjeseca, što je duže vrijeme skladištenja, to je lošiji okus i nutritivna vrijednost), prikladno za smrznutu svježiju hranu.
6	0 zvjezdica	-6 ~ 0	Svježa svinjetina, govedina, riba, piletina, određena zapakirana prerađena hrana, itd. (Preporučuje se pojesti unutar istog dana, po mogućnosti ne duže od 3 dana). Djelomično inkapsulirana prerađena hrana (hrana koja se ne može zamrzavati).
7	Hlađenje	-2 ~ +3	Svježa/smrznuta svinjetina, govedina, piletina, proizvodi iz slatkovodnih voda, itd. (7 dana ispod 0°C i iznad 0°C preporučuje se konzumacija unutar tog dana, po mogućnosti ne više od 2 dana). Plodovi mora (manje od 0 za 15 dana, ne preporučuje se čuvanje iznad 0°C).
8	Svježa hrana	0 ~ +4	Svježa svinjetina, govedina, riba, piletina, kuhana hrana, itd. (preporučuje se pojesti unutar istog dana, po mogućnosti ne duže od 3 dana)
9	Vino	+5 ~ +20	Crno vino, bijelo vino, pjenušac itd.

PAŽNJA

pohranite različite namirnice u skladu s odjeljcima ili ciljanom temperaturom skladištenja kupljene hrane.

POSTAVLJANJE I RAD APLIKACIJE

Preuzmite aplikaciju MSmarthome

Na tržištu aplikacija (Google Play Store, Apple App Store), potražite „MSmartHome“ i pronađite aplikaciju MSmarthome. Preuzmite ga i instalirajte na svoj telefon. Aplikaciju možete preuzeti i skeniranjem QR koda ispod.



Registrirajte se i prijavite se

Otvorite aplikaciju MSmarthome i kreirajte novi nalog za početak (možete se registrirati i putem naloga treće strane). Ako ste već imali postojeći nalog, koristite nalog za prijavu.



Povežite svoje uređaje s MSmarthome

1. Provjerite je li vaš mobilni telefon povezan na bežičnu mrežu. Ako nije, idite na Postavke i omogućite bežične mreže i Bluetooth.
2. Uključite svoje uređaje.
3. Otvorite aplikaciju MSmarthome svom telefonu.
4. Ako se pojavi poruka „Pametni uređaji otkriveni u blizini“, kliknite za dodavanje.
5. Ako se ne pojavi poruka, odaberite „+“ na stranici i odaberite svoj uređaj na listi dostupnih uređaja u blizini. Ako vaš uređaj nije na listi, dodajte svoj uređaj ručno prema kategoriji uređaja i modelu uređaja.
6. Povežite uređaj s bežičnom mrežom prema uputama na aplikaciji. Ako veza ne uspije, slijedite upute koje daje aplikacija da nastavite s operacijom.

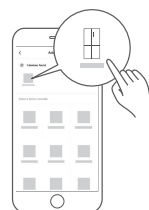

PAŽNJA

1. Provjerite jesu li vaši uređaji uključeni.
2. Držite svoj mobilni telefon dovoljno blizu uređaja kada povezujete uređaj s mrežom.
3. Povežite svoj mobilni telefon s bežičnom mrežom kod kuće i provjerite znate li lozinku bežične mreže.
4. Provjerite podržava li vaš bežični usmjerivač 2,4 GHz mrežu i uključite ga. Ako niste sigurni da li ruter podržava opseg od 2,4 GHz, obratite se proizvođaču rutera.
5. Uređaj se ne može spojiti na bežičnu mrežu koja zahtijeva autentifikaciju i obično se pojavljuje na javnim mjestima kao što su hoteli, restorani itd. Povežite se na bežičnu mrežu koja ne zahtijeva autentifikaciju.
6. Isključite funkciju WLAN+ (Android) ili WLAN Assistant (iOS) na svom mobilnom telefonu kada povezujete uređaj na mrežu.
7. U slučaju da se vaš uređaj prije povezivao s bežičnom mrežom, ali se mora ponovno spojiti, kliknite "+" na početnoj stranici aplikacije i ponovno dodajte svoj uređaj prema kategoriji uređaja i modelu prema uputama u aplikaciji.

ČIŠĆENJE I ODRŽAVANJE

Odmrzavanje

- Hladnjak se sastoji ovisno o principu hlađenja zraka i stoga ima funkciju automatskog odmrzavanja. Mraz formiran zbog promjene sezone ili temperature također se može ručno ukloniti odvajanjem uređaja iz napajanja ili brisanjem suhom ručnikom.

Čišćenje nosača vrata

- Objema rukama čvrsto prihvatite policu kako je označeno bočnim strelicama na slici, podignite je i izvadite.
- Nakon pranja je vratite u hladnjak i podesite njezinu visinu po želji.

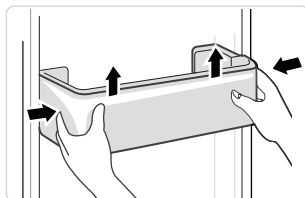

Čišćenje staklene police

- Kao unutarnji dio hladnjaka gdje kontakt s policama ima zapornicu, podignite police prema gore, a zatim ih možete izvaditi.
- Prilagodite ili očistite police prema vašim zahtjevima.

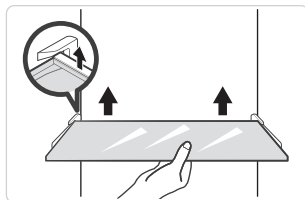

HR

Čišćenje ladice za povrće

1. Izvadite sadržaj ladice. Držite ručku ladice za povrće i potpuno je izvucite dok se ne zaustavi.
2. Podignite ladicu za povrće i izvadite je izvlačenjem.

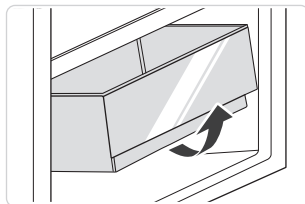

PAŽNJA

Za čišćenje se preporučuju mekane krpe ili spužva umočeni u vodu, i nekorozivni neutralni deterdženti. Zamrzivač očistite čistom vodom i suhom krpom. Nakon čišćenja otvorite vrata i ostavite da se unutrašnjost prirodno osuši prije ponovnog uključivanja. Nemojte koristiti tvrde četke, čeličnu vunu, abrazivna sredstva poput pasta za zube, organska otapala (poput alkohola, acetona, ulja od banane itd.), kipuću vodu ili kisela i alkalna sredstva koja mogu oštetiti vanjske i unutarnje površine hladnjaka.

RJEŠAVANJE PROBLEMA

Sljedeće probleme može pokušati riješiti sam korisnik. Ako ne riješite probleme, nazovite servisnu službu.

Problem	Mogući razlog
Operacija nije uspjela	<ul style="list-style-type: none">• Provjerite je li uređaj priključen na napajanje ili je utikač dobro u kontaktu
	<ul style="list-style-type: none">• Provjerite je li napon prenizak
	<ul style="list-style-type: none">• Provjerite da li je došlo do prekida napajanja ili su se djelomični krugovi pokrenuli
Miris	<ul style="list-style-type: none">• Mirisna hrana mora biti čvrsto omotana
	<ul style="list-style-type: none">• Provjerite ima li trulih namirnica.
	<ul style="list-style-type: none">• Očistite unutrašnjost hladnjaka
Dugogodišnji rad kompresora	<ul style="list-style-type: none">• Dug rad hladnjaka je normalna pojava ljeti
	<ul style="list-style-type: none">• Kada je temperatura okoline visoka, nije poželjno imati previše hrane u uređaju u isto vrijeme
	<ul style="list-style-type: none">• Hrana se mora ohladiti prije nego što se stavi u aparat
	<ul style="list-style-type: none">• Vrata se otvaraju prečesto
Svjetlo ne svijetli	<ul style="list-style-type: none">• Provjerite je li hladnjak priključen na napajanje i je li svjetlo za osvjetljavanje oštećeno
	<ul style="list-style-type: none">• Povjerite zamjenu žarulje stručnoj osobi
Vrata se ne mogu pravilno zatvoriti	<ul style="list-style-type: none">• Vrata su zaglavljena pakiranjima s hranom. Stavljeno je previše hrane
	<ul style="list-style-type: none">• Hladnjak je nagnut.
Glasni zvukovi	<ul style="list-style-type: none">• Provjerite je li pod na razini i je li hladnjak smješten na stabilnom
	<ul style="list-style-type: none">• Provjerite jesu li dodaci postavljeni na odgovarajućim lokacijama

Problem	Mogući razlog
Brtvila vrata ne uspijeva biti čvrsta	<ul style="list-style-type: none"> • Uklonite strane stvari na pečatvrata • Zagrijte brtvu na vratima, a zatim je ohladite za obnovu (ili je ispuhajte električnim sušilom ili upotrijebite vrući ručnik za zagrijavanje)
Prelijeva se posuda za vodu	<ul style="list-style-type: none"> • U komori ili pohranjenoj hrani ima previše vode, što rezultira teškim odmrzavanjem • Vrata nisu ispravno zatvorena, što rezultira glazurom zbog ulaska zraka i povećane vode zbog odmrzavanja
Vruće kućište	<ul style="list-style-type: none"> • Odvođenje topline ugrađenog kondenzatora kroz kućište, što je normalno kada se kućište zagrijava zbog visoke temperature okoliša, skladištenja previše hrane ili isključivanja kompresora, osigurava pouzdanu ventilaciju kako bi se olakšalo odvođenje topline
Kondenzacija površine	<ul style="list-style-type: none"> • Kondenzacija na vanjskoj površini i brtvama vrata hladnjaka normalna je kada je vlažnost okoline previsoka. Samo obrišite kondenzat čistim ručnikom.

CE

Midea ovime izjavljuje da uređaj s funkcionalnošću MSmartHome ispunjava osnovne zahtjeve i druge relevantne odredbe Direktive 2014/53/EU. Detaljnu RED izjavu o sukladnosti možete pronaći na internetu na www.midea.com među dodatnim dokumentima na stranici proizvođača za vaš uređaj.



2,4 GHz pojas: 100mW maks.
Pojas od 5 GHz: 100mW max.

DODATAK

Posebno za novi europski standard:

Naručene dijelove u sljedećoj tabeli možete nabaviti preko kanala servis provajdera

Naručeni dio	Koje pruža	Minimalno vrijeme potrebno za obezbjeđenje
Termostati	Stručno osoblje za održavanje	Najmanje 7 godina nakon pokretanja posljednjeg modela na tržištu
Senzori temperature	Stručno osoblje za održavanje	Najmanje 7 godina nakon pokretanja posljednjeg modela na tržištu
Tiskane pločice	Stručno osoblje za održavanje	Najmanje 7 godina nakon pokretanja posljednjeg modela na tržištu
Izvori svjetlosti	Stručno osoblje za održavanje	Najmanje 7 godina nakon pokretanja posljednjeg modela na tržištu
Ručke vrata	Profesionalni serviseri i krajnji korisnici	Najmanje 7 godina nakon pokretanja posljednjeg modela na tržištu
Šarnila vrata	Profesionalni serviseri i krajnji korisnici	Najmanje 7 godina nakon pokretanja posljednjeg modela na tržištu
Tacne	Profesionalni serviseri i krajnji korisnici	Najmanje 7 godina nakon pokretanja posljednjeg modela na tržištu
Korpe	Profesionalni serviseri i krajnji korisnici	Najmanje 7 godina nakon pokretanja posljednjeg modela na tržištu
Brtvila za vrata	Profesionalni serviseri i krajnji korisnici	Najmanje 10 godina nakon pokretanja posljednjeg modela na tržištu

HR

Dragi kupče

1. Ako želite vratiti ili zamijeniti proizvod, kontaktirajte trgovinu u kojoj ste ga kupili.

(Ne zaboravite ponijeti račun)

2. Ako se vaš proizvod pokvari i treba ga popraviti, kontaktirajte ovlašteni servis.

PAŽNJA

Informacije o modelu u bazi podataka proizvoda, kao i identifikator modela, mogu se dobiti putem web veze skenirane QR kodom, ako postoji, na etiketi energetske efikasnosti proizvoda. Za više informacija o energetske učinkovitosti uređaja posjetite <https://ec.europa.eu> i pretražite pomoću naziva modela.

Naziv modela nalazi se na oznaci uređaja.

Najhladnija zona u hladnjaku

OPCIONO: OK-indikator temperature

- OK-indikator temperature može se koristiti za određivanje temperatura ispod +4°C. Postupno smanjite temperaturu ako znak ne pokazuje "OK".

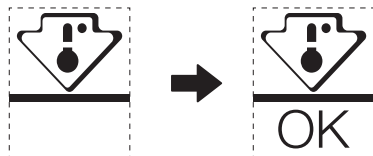

- Kako biste osigurali temperaturu u ovom području, nemojte mijenjati položaj police. Hladnjaci s pojačanim zrakom (opremljeni ventilatorom ili No Frost modeli), simbol najhladnije zone nije prikazan jer je unutrašnja temperatura homogena.

Podešavanje indikatora temperature

- Kako biste lakše namjestili svoj hladnjak, opremljen je indikatorom temperature koji će pratiti prosječnu temperaturu u najhladnijoj zoni.
- UPOZORENJE: Ovaj indikator je namijenjen samo za rad s vašim hladnjakom, nemojte ga koristiti u drugom hladnjaku (zapravo, najhladnija zona nije ista) ili za bilo koju drugu upotrebu.

Provjera temperature u najhladnijoj zoni

- Pomoću indikatora temperature možete redovito provjeravati je li temperatura najhladnije zone ispravna. Uistinu, unutarnja temperatura hladnjaka ovisi o nekoliko čimbenika kao što su temperatura okoline u prostoriji, količina pohranjene hrane i učestalost otvaranja vrata. Uzmite u obzir ove faktore prilikom postavljanja uređaja.
- Kada indikator pokazuje «OK», to znači da je vaš termostat dobro podešen i da je unutarnja temperatura ispravna.
- Ako indikator temperature postane BIJEL, to znači da je temperatura previsoka; u tom slučaju povećajte postavku kontrole temperature hladnjaka i pričekajte 12 sati prije izvođenja novog vizualnog pregleda indikatora. Kada je unesena svježa hrana ili su vrata ostavljena otvorena, moguće je da indikator temperature nakon nekog vremena postane BIJEL.

KÖSZÖNŐLEVÉL

Köszönjük, hogy a Mideát választotta! Mielőtt új Midea termékét használna, kérjük, alaposan olvassa el ezt a kézikönyvet, hogy tudja, hogyan kell biztonságosan működtetni az új készülék által kínált funkciókat.

TARTALOM

KÖSZÖNŐLEVÉL	01
SPECIFIKÁCIÓ	02
TERMÉK ÁTTEKINTÉS	03
TERMÉK TELEPÍTÉSE	04
HASZNÁLATI UTASÍTÁSOK	08
ALKALMAZÁS BEÁLLÍTÁSA ÉS MŰKÖDTETÉSE	13
TISZTÍTÁS ÉS KARBANTARTÁS	15
HIBAELHÁRÍTÁS	16
FÜGGELÉK	19

SPECIFIKÁCIÓ

Termékmodell	MDRS791MIE
Névleges Feszültség/Frekvencia	220-240V~/50Hz
Névleges áram	1,9A
Teljes Térfogat	592L
Friss élelmiszer tároló rekesz térfogata	379L
Fagyasztott étel tároló rekesz térfogata	213L
Hőmérséklet emelkedési idő	7h
Fagyasztási kapacitás	12kg/24h
Teljes Méret (Sz x Mé x Ma)	910x698x1775mm

Termékmodell	MDRS791MIC
Névleges Feszültség/Frekvencia	220-240V~/50Hz
Névleges áram	1,9A
Teljes Térfogat	592L
Friss élelmiszer tároló rekesz térfogata	379L
Fagyasztott étel tároló rekesz térfogata	213L
Hőmérséklet emelkedési idő	9h
Fagyasztási kapacitás	12kg/24h
Teljes Méret (Sz x Mé x Ma)	910x698x1775mm



MSmartHome

Vezeték nélküli hálózati modul modell	MWB-S-WB01
Standard	IEEE 802. 11b/g/n
Antenna típusa	Nyomatott PCB antenna
Frekvencia sáv	2400-2483,5 MHz
Üzemi hőmérséklet	0 °C- 85 °C /32 °C -185 °C Működés páratartalom: 10%-85%
Tápellátás	DC5V/500mA Maximális Átviteli teljesítmény: <20dBm

TERMÉK ÁTTEKINTÉS

Az összetevők neve

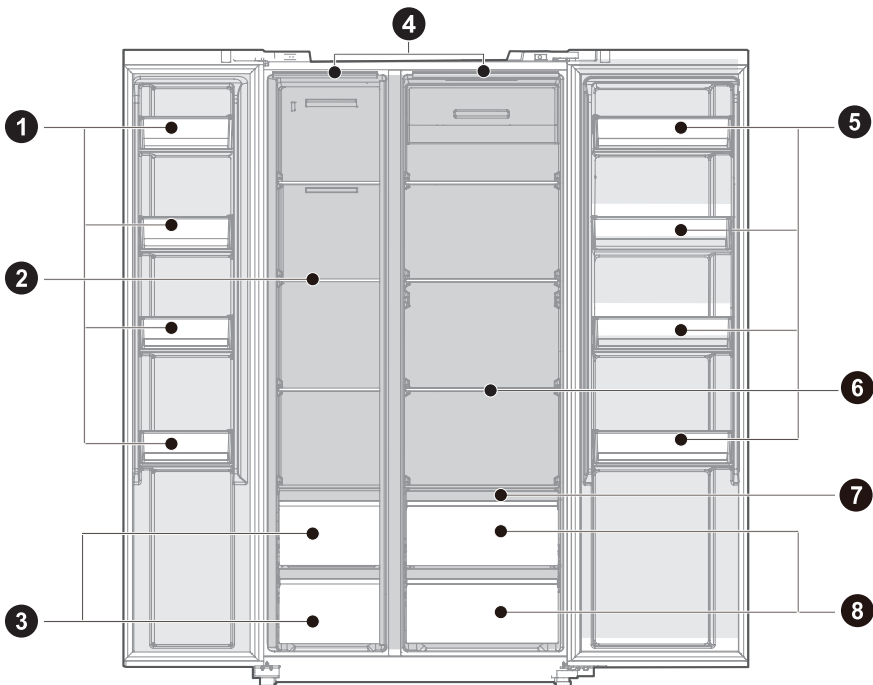

- | | | | |
|---|----------------|---|---------------------|
| 1 | Ajtótálca | 5 | Ajtó Tálca |
| 2 | Üvegpolc | 6 | Üvegpolc |
| 3 | Fagyasztódoboz | 7 | Nedves vezérlő polc |
| 4 | LED világítás | 8 | Friss doboz |

● FIGYELEM

A fenti kép csak tájékoztatásul szolgál. A tényleges konfiguráció a fizikai terméktől vagy a forgalmazó nyilatkozatától függ.

HU

TERMÉK TELEPÍTÉSE

Telepítési utasítás

Az éghajlati osztályba sorolt hűtőkészülékekhez

- Az éghajlati osztálytól függően ez a hűtőkészülék az alábbi táblázatban megadott környezeti hőmérséklet-tartományban használható.
- Az éghajlati osztály a készülék címtábláján található. Előfordulhat, hogy a termék nem működik megfelelően a megadott tartományon kívüli hőmérsékleten.
- Az éghajlati osztály a termék címkéjén található.

Hatékony hőmérsékleti tartomány

- A terméket úgy tervezték, hogy az osztályba sorolása által meghatározott hőmérséklet-tartományban normálisan működjön.

Osztály	Szimbólum	Környezeti hőmérséklet-tartomány °C	
		IEC 62552 (ISO 15502)	ISO 8561
Kiterjesztett mérsékelt öv	SN	+ 10 és + 32 között	+ 10 és + 32 között
Mérsékelt öv	N	+ 16 és + 32 között	+ 16 és + 32 között
Szubtrópusi	ST	+ 16 és + 38 között	+ 18 és + 38 között
Trópusi	T	+ 16 és + 43 között	+ 18 és + 43 között

Méreték és távolságok

- A szomszédos elemektől való túl kicsi távolság a fagyasztási képesség romlásához és megnövekedett villamosenergia-költségekhez vezethet. A készülék telepítésekor hagyjon 100 mm-nél nagyobb távolságot minden szomszédos faltól.

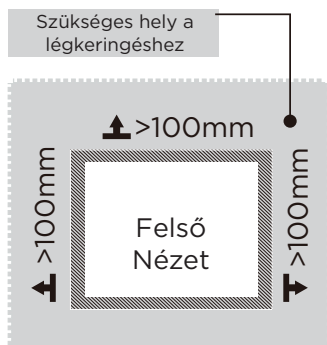
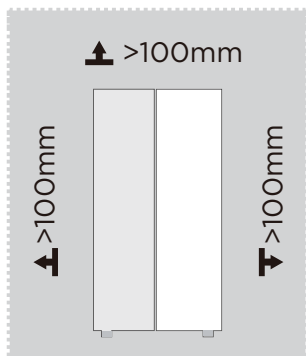

FIGYELEM

A fenti kép csak tájékoztatásul szolgál. A tényleges konfiguráció a fizikai terméktől vagy a forgalmazó nyilatkozatától függ.

Helyigény diagram (nyitott és zárt ajtó esetén)

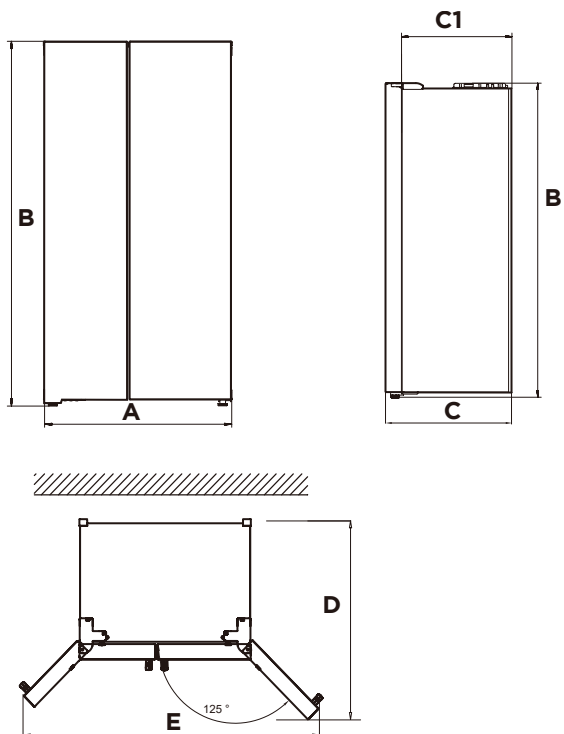

HU

Szélesség	Teljes magasság	Mélység	Ajtó nélkül	Ajtónyílás mélysége 125°	Ajtónyílás szélessége 125°
A	B	C	C1	D	E
910	1775	698	610	1010	1470

Figyelem: Minden méret mm-ben értendő

Szintező lábak

A vibráció elkerülése érdekében a készüléket vízszintbe kell állítani.

Szükség esetén állítsa be a kiegyenlítő csavarokat az egyenletlen padló kiegyenlítésére.

Az elülsőknek kissé magasabbnak kell lennie, mint a hátsónak, hogy segítse az ajtó becsukódását.

A szintezőcsavarok a szekrény enyhe megdöntésével könnyen elforgathatók.

A szintezőcsavarokat az óramutató járásával ↻ ellentétes irányban elforgatva emelje meg a készüléket, az óramutató járásával ↻ megegyező irányban pedig csökkentse.

Egyenlítő ajtók

Ha az ajtók nem egyforma magasságban vannak, az ajtó egy villáskulccsal beállítható.

A- Az ajtó felemeléséhez forgassa el az anyát (1) az óramutató járásával ellentétesen.

B- Az ajtó leengedéséhez forgassa el az anyát (1) az óramutató járásával megegyező irányba.

C- Ha az ajtó helyesen van beállítva, rögzítse az anyával (2).

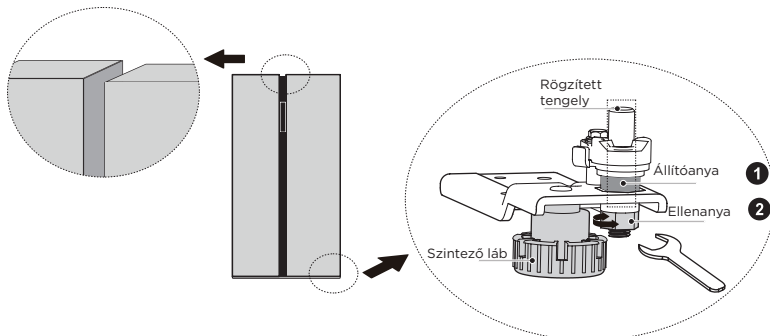

A készülék áthelyezése

1. Távolítson el minden ételt a készülék belsejéből.
2. Húzza ki a hálózati csatlakozót, dugja be és rögzítse a készülék hátulján vagy tetején lévő hálózati csatlakozóhorogba.
3. Ragassa le az olyan részeket, mint a polcok és az ajtó fogantyúja, hogy megakadályozza a készülék mozgása közbeni leesést.
4. A készüléket kettőnél több emberrel együtt óvatosan mozgassa. Ha a készüléket hosszabb távolságra szállítja, tartsa a készüléket függőlegesen.
5. A készülék beszerelése után csatlakoztassa a hálózati csatlakozót egy konnektorba, hogy bekapcsolja a készüléket.

● FIGYELEM

Működés előtti óvintézkedések:

A módosítások elvégzése előtt a hűtőszekrényt le kell választani a hálózatról. Óvintézkedéseket kell tenni a személyi sérülések elkerülése érdekében.

A fény megváltoztatása

- A LED-lámpák cseréjét vagy karbantartását a gyártó, annak szervizképviselője vagy hasonló képesítéssel rendelkező személy végezheti csak.

FIGYELEM

Ez a termék két (G) energiahatékonysági osztályú fényforrást tartalmaz.

A készülék csatlakoztatása

A készülék beszerelése után csatlakoztassa a hálózati csatlakozót egy konnektorba.

FIGYELEM

Miután csatlakoztatta a tápkábelt (vagy a dugót) a konnektorba, várjon 2 vagy 3 órát, mielőtt ételt tesz a készülékbe. Ha az ételt azelőtt adja hozzá, hogy a készülék teljesen kihűlt volna, az étel megromolhat.

Tippek az energiatakarékossághoz

- Ne helyezze a készüléket tűzhelyek, radiátorok vagy más hőforrások közelébe. Ha a környezeti hőmérséklet magas, a kompresszor gyakrabban és hosszabb ideig fog működni, ami megnövekedett energiafogyasztást eredményez.
- Biztosítsa a megfelelő szellőzést a készülék alján, a készülék oldalain és a készülék hátulján. Soha ne takarja le a szellőzőnyílásokat.
- Kérjük, vegye figyelembe a "Beépítés" fejezetben található távolsági méreteket is.
- A fiókoknak, polcoknak és állványoknak az ábrán látható elrendezése biztosítja a leghatékonyabb energiafelhasználást, ezért a lehető legnagyobb mértékben meg kell tartani. Minden fióknak és polcnak a készülékben kell maradnia, hogy a hőmérséklet stabil maradjon és energiát takarítson meg.
- Nagyobb tárolóhely kialakításához (pl. nagyméretű hűtött/fagyasztott áruk számára) a középső fiókok kivehetőek. A felső és alsó fiókokat és polcokat kell eltávolítani, ha szükséges, utoljára.
- Az egyenletesen töltött hűtő/fagyasztó rekesz hozzájárul az optimális energiafelhasználáshoz. Ezért kerülje az üres vagy félig üres rekeszeket.
- Hagyja a meleg ételt kihűlni, mielőtt a hűtőbe/fagyasztóba teszi. A már lehűlt élelmiszerek növelik az energiahatékonyságot.
- A fagyasztott élelmiszereket hagyja felengedni a hűtőszekrényben. A fagyasztott élelmiszerek hidegsége csökkenti a hűtőtér energiafogyasztását, és így növeli az energiahatékonyságot.
- A hidegvesztésig minimalizálása érdekében csak a szükséges ideig nyissa ki az ajtót. Az ajtó rövid kinyitása és megfelelő becsukása csökkenti az energiafogyasztást.
- A hőmérsékletnek a szükségesnél nem hidegebbre állítása hozzájárul az optimális energiafelhasználáshoz. Az optimális hőmérséklet a hűtőszekrényben +7°C. Ezt a hűtőszekrények felső rekeszében a lehető legelő kell mérni.
- A készülék ajtótomításának tökéletesen épnek kell lennie, hogy az ajtók megfelelően záródjanak, és az energiafogyasztás ne növekedjen feleslegesen.

HASZNÁLATI UTASÍTÁSOK

Vezérlőpanel

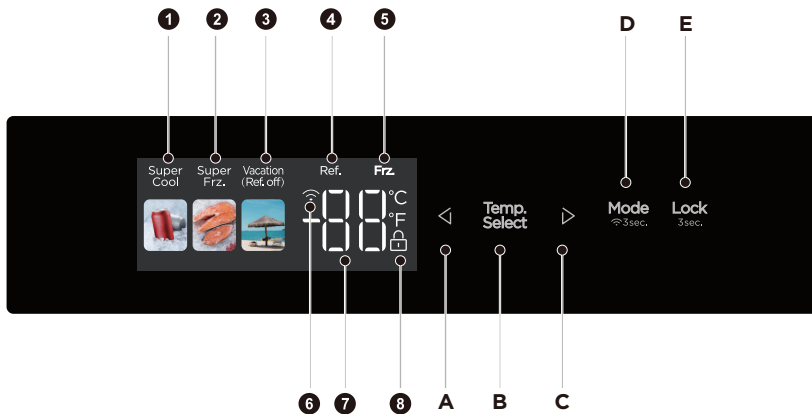



	Megjelenítés		Gomb
1	Super Cooling (Szuperhűtés) ikon	A	Temperature down (Hőmérséklet csökkentő) gomb
2	Super Freezing (Szuperfagyasztás) ikon	B	Temperature zone selection (Hőmérséklet zóna kiválasztó) gomb
3	Vacation (Vakáció) ikon	C	Temperature up (Hőmérséklet növelő) gomb
4	Hűtőrekesz hőmérséklete	D	Mode/network configuration (Üzem mód/hálózati konfiguráció) gomb
5	Fagyasztórekesz hőmérséklete	E	Lock/Unlock (Zárolás/Feloldás) gomb
6	Wireless Network (Vezeték Nélküli Hálózat) ikon		
7	Temperature display (Hőmérséklet kijelző) ikon		
8	Lock (Zár) ikon		

FIGYELEM



A tényleges kezelőpanel modellenként eltérő lehet.

A vezérlőpanel az energiatakarékosság érdekében automatikusan kikapcsol. Ha tisztítás közben ujjal vagy bőrrrel érintkezik a kezelőpanel, a gombfunkció működésképtelenné válhat.



Lock / unlock (Zárás / feloldás)

- Feloldott állapotban nyomja meg hosszan a gombot  ^{Lock}_{3sec} 3 másodpercig, belép a zárt  állapotba; Zárt állapotban nyomja meg hosszan a gombot  ^{Lock}_{3sec} 3 másodpercig, a zár ikon eltűnik és belép a feloldott állapotba. A következő funkciókat feloldott állapotban kell működtetni.



Vacation (Vakáció) üzemmód

- Kattintson a gombra  ^{Mode}_{3sec} a vakáció üzemmódba való belépéshez. Az ikon  felvillog, a vezérlőpanel lezárása után elindul a vakáció üzemmód.
- Vakáció üzemmódban a hűtőrekesz ki van kapcsolva, és a hőmérsékleti terület kijelzője - a fagyasztórekesz hőmérséklete -18 °C-ra van beállítva.



Super Cooling (Szuperhűtés) üzemmód

- Kattintson a gombra  ^{Mode}_{3sec} a gyorshűtési üzemmódba való belépéshez. Az ikon  felvillog, a gyorshűtési üzemmód a kezelőpanel lezárása után indul. A gyorshűtés 6 óra után kilép.



Super Freezing (Szuperfagyasztás) üzemmód

- Kattintson a gombra  ^{Mode}_{3sec} a gyorsfagyasztási üzemmódba való belépéshez. Az ikon  felvillog, a gyorsfagyasztás üzemmód a kezelőpanel lezárása után indul. A gyorsfagyasztás 24 órán át tart.

A hűtőrekesz hőmérsékletének beállítása

- Kattintson a hőmérséklet zóna kiválasztó gombra  ^{Temp.}_{Select}, a hűtőtér hőmérséklete villogni fog. Ezután kattintson a gombra  vagy  a hőmérséklet beállításához, és hallani fog egy hangjelzést. A beállítási tartomány 2°C és 8°C között van. Minden alkalommal, amikor a gombra kattint, a hőmérséklet 1°C-kal változik. A beállítás után a digitális cső 5 másodpercig villogni fog. Az új hőmérséklet-beállítás a kezelőpanel lezárása után aktiválódik.

A fagyasztórekesz hőmérsékletének beállítása

- Kattintson a hőmérséklet zóna kiválasztó gombra  ^{Temp.}_{Select} a fagyasztórekesz hőmérséklete villogni fog. Ezután kattintson a gombra  vagy  újra a hőmérséklet beállításához, és egy hangjelzést fog hallani. A beállítási tartomány -16°C és -24°C között van. Minden alkalommal, amikor a gombra kattint, a hőmérséklet 1°C-kal változik. A beállítás után a digitális cső 5 másodpercig villogni fog. Az új hőmérséklet-beállítás a kezelőpanel lezárása után aktiválódik.

FIGYELEM

Ajánlott beállítás: Hűtőkamra 5°C, fagyasztókamra - 18°C.

A gyorsfagyasztás funkciót úgy tervezték, hogy a fagyasztóban lévő élelmiszerek tápértékét megőrizze. A legrövidebb idő alatt képes lefagyasztani az ételt. Ha egyszerre nagy mennyiségű élelmiszert fagyaszt le, javasoljuk a felhasználóknak, hogy kapcsolják be a gyorsfagyasztás funkciót, és helyezték be az élelmiszert. Ekkor a fagyasztó fagyasztási sebességének növelése gyorsan lefagyaszthatja az élelmiszereket. hatékonyan rögzíti az élelmiszer táplálkozását és megkönnyíti a tárolást.

Vezeték nélküli hálózat beállítása-AP konfiguráció

- Kérjük, indítsa el az AP üzemmódot, mielőtt csatlakozna a mobilalkalmazáshoz. Akár zárt, akár feloldott állapotban van, nyomja meg és tartsa lenyomva az üzemmód gombot **Mode** 3msp-ig, hogy a hűtőszekrény vezeték nélküli modulját AP üzemmódba léptesse, majd a hőmérséklet-kijelző területén megjelenik az AP; Miután a modul sikeresen konfigurálódott az AP üzemmódba való belépésre, automatikusan kilép az AP üzemmódból, és a hőmérséklet-kijelző területe visszatér a normál hőmérséklet-kijelzéshez; Az AP üzemmód beállítása után, ha a modul 10msp-ig nem konfigurálódik sikeresen, akkor kilép az AP üzemmódból, és visszaáll a normál hőmérséklet-kijelzés.

Tárolás áramkimaradás esetén

- Áramkimaradás esetén az azonnali működési állapot lezár és az áramellátás visszatértéig így is marad.

Nyitási figyelmeztetés és riasztásvezérlés

- amikor kinyitja a hűtőszekrény ajtaját, a nyitózene szólal meg. Ha az ajtó két percen belül nem záródik be, a hangjelzés percenként egyszer megszólal, amíg az ajtó be nem záródik. Nyomja meg a bármely gombot a csengőhang riasztásának leállításához.

FIGYELEM

Az ajtónyitási hangjelzés kikapcsolása: Nyomja meg és tartsa lenyomva a kombinációs gombot  és  3 másodpercig az ajtónyitó hangjelzés ki- vagy bekapcsolásához (a hangjelzés alapértelmezés szerint be van kapcsolva).

Az ajtónyitási riasztás hangjának kikapcsolása: Nem lehetséges

Hibakód

- A kijelzőn megjelenő következő figyelmeztetések a hűtőszekrény ennek megfelelő hibáit jelzik. Habár a hűtőszekrény ezekkel a hibákkal továbbra is rendelkezhet hűtve tárolási funkcióval, a készülék optimális működésének biztosítása érdekében a karbantartáshoz a felhasználónak kapcsolatba kell lépnie egy karbantartó szakemberrel.

Hiba kód	Hiba Leírás
E1	A hűtőkamra hőmérséklet-érzékelőjének hibája
E2	A fagyasztó kamra hőmérséklet-érzékelőjének hibája
E5	A fagyasztó leolvasztó érzékelőt észlelő áramkör hibája
E6	Kommunikációs hiba
E7	Környezeti hőmérséklet érzékelő hibája

Tippek az élelmiszerek tárolására

Fagyasztórekesz

- A fagyasztót nagyon alacsony hőmérsékleten fagyasztott élelmiszerek tárolására, fagyasztott élelmiszerek hosszú távú tárolására és jég előállítására használják.
- A fagyasztó ajtajában lévő polcokat csak fagyasztott élelmiszerek tárolására használja, fagyasztásra szánt meleg ételek tárolására nem.
- Ne tegyen egymás mellé friss és fagyasztott élelmiszereket. A fagyasztott élelmiszer felolvadhat.
- Ha friss élelmiszert (például húst, halat vagy apróra vágott húst) fagyaszt, vágja azokat olyan részekre, amelyek egyszerre felhasználhatók.
- Fagyasztott élelmiszerek tárolása: a csomagoláson általában szerepelnek utasítások, amelyeket be kell tartani. Ha a csomagoláson nincs információ, az élelmiszereket a vásárlástól számított három hónapnál tovább nem szabad tárolni.
- Ha fagyasztott élelmiszert vásárol, győződjön meg arról, hogy azt megfelelő hőmérsékleten fagyasztották le, és hogy a csomagolás nem sérült.
- A fagyasztott élelmiszereket a minőség megőrzése érdekében megfelelő csomagolásban kell tárolni, és a lehető leghamarabb vissza kell helyezni a fagyasztórekeszbe.
- Ha egy fagyasztott élelmiszercsomag nedvességet vagy rendellenes kidudorodást mutat, akkor valószínű, hogy a csomagot nem megfelelő hőmérsékleten tárolták, és a tartalma romlott.
- A fagyasztott élelmiszerek tárolási ideje függ a helyiség hőmérsékletétől, a termosztát beállításától, a fagyasztó ajtajának nyitási gyakoriságától, az élelmiszer típusától és a terméknek a boltból a háztartásba történő szállításának idejétől. Mindig kövesse a csomagoláson feltüntetett utasításokat, és soha ne lépje túl a csomagoláson feltüntetett maximális tárolási időt.

Hűtőrekesz

- A nedvesség és a későbbi jégképződés csökkentése érdekében soha ne tegyen folyadékot a hűtőszekrénybe lezáratlan edényekben. A fagy hajlamos a párologtató leghidegebb részein koncentrálni. A fedetlen folyadékok tárolása azt eredményezi, hogy gyakrabban kell leolvasztani.
- Soha ne tegyen meleg ételeket a hűtőszekrénybe. Ezeket először szobahőmérsékleten kell lehűteni, majd úgy kell elhelyezni, hogy a hűtőszekrényben megfelelő légmozgás legyen biztosítva.
- Az élelmiszerek vagy az élelmiszer-tartályok nem érhetnek a hűtőszekrény hátsó falához, mert odafagyhatnak a falhoz. Ne nyissa ki rendszeresen a hűtőszekrény ajtaját.
- A húsok és a tiszta halak (csomagolva vagy műanyag fóliába csomagolva) a hűtőszekrényben tárolhatók, és 1-2 nap múlva felhasználhatók.
- A csomagolás nélküli gyümölcsök és zöldségek a friss gyümölcsök és zöldségek számára kijelölt részbe helyezhetők.

HU

● FIGYELEM

Az egyes rekeszek optimális hőmérsékleti beállítása a környezeti hőmérséklettől függ. A fenti optimális hőmérséklet a 25 °C-os környezeti hőmérsékleten alapul.

Sorozat- szám	TÁRGYAK TÍPUS	Cél tárolási hő- mérséklet. [°C]	Megfelelő ételmyszer
1	Hűtőszekrény	+2 ~ +8	Tojás, főtt ételek, csomagolt ételmyszerek, gyümölcsök és zöldségek, tejtermékek, sütemények, italok és egyéb ételmyszerek nem alkalmasak fagyasztásra.
2	(***)*-Fagyasztó	≤-18	Tenger gyümölcsei (halak, garnélarák, kagylók), édesvízi vízi termékek és hústermékek (3 hónapig ajánlott, minél hosszabb a tárolási idő, annál rosszabb az íz és a tápérték), alkalmas fagyasztott friss ételmyszerekhez.
3	***-Fagyasztó	≤-18	Tenger gyümölcsei (halak, garnélarák, kagylók), édesvízi vízi termékek és hústermékek (3 hónapig ajánlott, minél hosszabb a tárolási idő, annál rosszabb az íz és a tápérték), alkalmas fagyasztott friss ételmyszerekhez.
4	** -Fagyasztó	≤-12	Tenger gyümölcsei (halak, garnélarák, kagylók), édesvízi vízi termékek és hústermékek (3 hónapig ajánlott, minél hosszabb a tárolási idő, annál rosszabb az íz és a tápérték), alkalmas fagyasztott friss ételmyszerekhez.
5	*-Fagyasztó	≤-6	Tenger gyümölcsei (halak, garnélarák, kagylók), édesvízi vízi termékek és hústermékek (3 hónapig ajánlott, minél hosszabb a tárolási idő, annál rosszabb az íz és a tápérték), alkalmas fagyasztott friss ételmyszerekhez.
6	0-csillagos	-6 ~ 0	Friss sertéshús, marhahús, hal, csirke, néhány csomagolt feldolgozott ételmyszer stb. (Ajánlott ugyanazon a napon belül elfogyasztani, lehetőleg 3 napnál nem tovább). Részben kapszulázott feldolgozott ételmyszerek (nem fagyasztható ételmyszerek).
7	Chill	-2 ~ +3	Friss/fagyasztott sertéshús, marhahús, csirke, édesvízi vízi termékek, stb. (7 napig 0°C alatt, 0°C felett ajánlott az adott napon belüli fogyasztás, lehetőleg 2 napnál nem tovább).Tenger gyümölcsei (0 alatt 15 napig, 0°C felett nem ajánlott tárolni).
8	Friss ételmyszer	0 ~ +4	Friss sertéshús, marhahús, hal, csirke, főtt étel stb. (Ajánlott ugyanazon a napon belül elfogyasztani, lehetőleg nem több mint 3 nap).
9	Bor	+5 ~ +20	Vörösbör, fehérbör, pezsgő stb.

● FIGYELEM

Kérjük, a különböző ételmyszereket a megvásárolt rekeszek vagy a tárolási célhőmérséklet szerint tárolja.

ALKALMAZÁS BEÁLLÍTÁSA ÉS MŰKÖDTETÉSE

Az MSmarthome alkalmazás letöltése

Keressen rá az „MSmartHome” kifejezésre az alkalmazásboltokban (Google Play Store, Apple App Store), és keresse meg az MSmarthome alkalmazást. Töltse le és telepítse az alkalmazást mobiltelefonjára. Az alkalmazás letöltéséhez az alábbi QR-kódot is beolvashatja.



Regisztrálj és jelentkezz be

A kezdéshez nyissa meg az MSmarthome alkalmazást, és hozzon létre egy új fiókot (regisztrálhat harmadik fél fiókján keresztül is). Ha már rendelkezik meglévő fiókkal, használja azt a bejelentkezéshez.



Csatlakoztassa eszközeit az MSmarthome-hoz

1. Kérjük, győződjön meg róla, hogy mobiltelefonja vezeték nélküli hálózathoz csatlakozik. Ha nem, menjen a Beállítások menüpontba, és engedélyezze a vezeték nélküli hálózatokat és a Bluetooth-t.
2. Kapcsolja be eszközeit.
3. Nyissa meg az MSmarthome alkalmazást a telefonján.
4. Az eszköz hozzáadásához kattintson az "Intelligens eszközöket észlelte a közelben" üzenetre.
5. Ha nem kap üzenetet, válassza ki az oldalon a „+” elemet, és válassza ki eszközét a közelben elérhető eszközök listájából. Ha eszköze nem szerepel a listában, manuálisan adja hozzá az eszközkategóriának és az eszközmodellnek megfelelően.
6. Csatlakoztassa készülékét a vezeték nélküli hálózathoz az alkalmazás utasításai szerint. Ha kapcsolódási hiba történik, kövesse az alkalmazás utasításait, és próbálja meg újra csatlakozni.

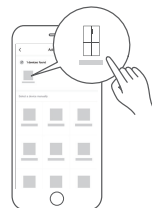

● FIGYELEM

1. Győződjön meg arról, hogy az eszközök be vannak kapcsolva.
2. Tartsa mobiltelefonját elég közel a készülékhez, amikor a készüléket a hálózathoz csatlakoztatja.
3. Csatlakoztassa mobiltelefonját az otthoni vezeték nélküli hálózathoz, és győződjön meg róla, hogy ismeri a vezeték nélküli hálózat jelszavát.
4. Ellenőrizze, hogy a vezeték nélküli router támogatja-e a 2,4 GHz-es sávot, és kapcsolja be. Ha nem biztos abban, hogy az útválasztó támogatja-e a 2,4 GHz-es sávot, forduljon a router gyártójához.
5. Az eszköz nem tud csatlakozni a hitelesítést igénylő vezeték nélküli hálózathoz, és általában nyilvános helyeken, például szállodákban, éttermekben stb. jelenik meg. Kérjük, csatlakozzon olyan vezeték nélküli hálózathoz, amely nem igényel hitelesítést.
6. Kapcsolja ki a mobiltelefon WLAN+ (Android) vagy WLAN Assistant (iOS) funkcióját, amikor a készüléket a hálózathoz csatlakoztatja.
7. Abban az esetben, ha a készülék korábban csatlakozott egy vezeték nélküli hálózathoz, de újra kell csatlakoznia, kattintson a "+" gombra az alkalmazás kezdőlapján, és adja hozzá újra a készüléket a készülék kategóriája és modellje szerint az alkalmazás utasításai szerint.

TISZTÍTÁS ÉS KARBANTARTÁS

Leolvasztás

- A hűtőszekrény a léghűtés elve alapján készült, és ezért rendelkezik automatikus leolvasztás funkcióval. Az évszak vagy a hőmérséklet változása következtében dér is kialakulhat, ez a készülék áramtalanítását követően kézzel is eltávolítható vagy törölje le száraz törölközővel.

Az ajtótalca tisztítása

- Az alábbi ábra szerint a nyíl irányába mindkét kezével nyomja be a tálcát, majd nyomja felfelé, és ki tudja venni.
- A kivett tálca elmosását követően az Ön igényeinek megfelelően állíthatja be felszerelési magasságát.

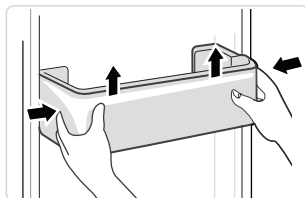

Az üvegpolc tisztítása

- Mivel a hűtőszekrény belésének legbelső része, ahol a polcokkal érintkezik, hátsó ütközővel rendelkezik, a polcokat felfelé kell emelnie, majd ki tudja venni.
- A polcokat az Ön igényeinek megfelelően állítsa be vagy tisztítsa meg.

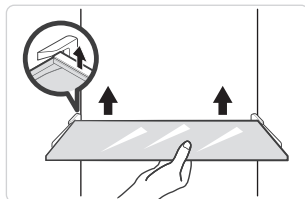

HU

A zöldséges fiók tisztítása

1. Távolítsa el a fiók tartalmát. Fogja meg a zöldséges fiók fogantyúját, és húzza ki teljesen, amíg meg nem áll.
2. Emelje fel a zöldségágyasztót, és húzza ki.

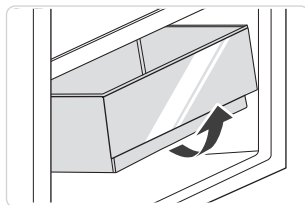

● FIGYELEM

A tisztításhoz puha törölköző vagy vizes szivacs, és nem maró hatású tisztítószer ajánlott. Végezetül a fagyasztót kell tiszta vízzel megtisztítani, és törölközővel szárítani. Nyissa ki az ajtót, hogy magától megszáradjon, mielőtt áram alá helyezné. Ne használjon durva keféket, acélból készült súrolót, drótkéféket, súrolószert, például fogkrémet, szerves oldószert (például alkoholt, acetont, banánolajat, stb.), forrásban lévő vizet, savat vagy lúgot a hűtőszekrény tisztítása során, mivel ezek károsíthatják a hűtőszekrény felületét és a belső részt.

HIBAELHÁRÍTÁS

Az alábbi egyszerű problémákat a felhasználó is kezelheti. Kérjük, hívja az értékesítés utáni szervizt, ha a problémák nem oldódnak meg.

Probléma	Lehetséges ok
Sikertelen működés	<ul style="list-style-type: none">• Ellenőrizze, hogy a készülék csatlakoztatva van-e a hálózathoz, illetve, hogy a dugalj jól érintkezik-e
	<ul style="list-style-type: none">• Ellenőrizze, hogy a feszültség nem túl alacsony-e
	<ul style="list-style-type: none">• Ellenőrizze, hogy történt-e áramkimaradás vagy részleges áramköri szakadás
Szag	<ul style="list-style-type: none">• Az illatos élelmiszereket szorosan be kell csomagolni
	<ul style="list-style-type: none">• Ellenőrizze, hogy van-e rothadt étel
	<ul style="list-style-type: none">• Tisztítsa meg a hűtőszekrény belsejét
A kompresszor hosszú ideig tartó működése	<ul style="list-style-type: none">• A hűtőszekrény hosszú ideig történő működése normális nyáron,• ha a környezeti hőmérséklet magas Nem ajánlatos túl sok ételt egyszerre a készülékben tartani.• Az élelmiszereknek ki kell hűlniük, mielőtt beteszik a készülékbe
	<ul style="list-style-type: none">• Az ajtók túl gyakran vannak kinyitva
A világítás nem működik	<ul style="list-style-type: none">• Ellenőrizze, hogy a hűtőszekrény csatlakoztatva van-e az áramellátáshoz, és hogy a világító lámpa nem sérült-e meg• Cseréltesse ki a világítást egy szakemberrel
Az ajtó nem záródik megfelelően	<ul style="list-style-type: none">• Az ajtó elakadt az élelmiszercsomagolás miatt. Túl sok élelmiszer van elhelyezve• A hűtőszekrény meg van döntve.
Erős hang	<ul style="list-style-type: none">• Ellenőrizze, hogy vízszintes-e a padló, és a hűtőszekrény elhelyezése stabil-e• Ellenőrizze, hogy a tartozékok a megfelelő helyre kerültek-e

Probléma	Lehetséges ok
Az ajtó tömitése nem zár szorosan	<ul style="list-style-type: none"> <li data-bbox="345 204 845 229">• Távolítsa el az idegen anyagot az ajtó tömitéséről <li data-bbox="345 316 958 379">• Melegítse fel az ajtó tömitést, majd hűtse le a helyreállításhoz (vagy fújja meg elektromos szárítóval, vagy használjon forró törölközőt a melegítéshez).
A vízgyűjtő túlfolyik	<ul style="list-style-type: none"> <li data-bbox="345 453 963 497">• Túl sok élelmiszer van a kamrában vagy a tárolt élelmiszer túl sok vizet tartalmaz, ami erős kiolvasztást eredményez <li data-bbox="345 571 963 635">• Az ajtók nincsenek megfelelően becsukva, ami a levegő bejutása következtében fagyást eredményez, és a leolvasztás következtében megnövekszik a víz mennyisége
A ház forró	<ul style="list-style-type: none"> <li data-bbox="345 676 963 785">• A beépített kondenzátor hőelvezetése a hűtőszekrény házában keresztül normális. Ha a ház a magas környezeti hőmérséklet, a túl sok élelmiszer tárolása vagy a kompresszor leállítása miatt forróvá válik - a hőelvezetés megkönnyítése érdekében hangos szellőzést biztosít
Felületi páralecsapódás	<ul style="list-style-type: none"> <li data-bbox="345 826 969 893">• A hűtőszekrény külső felületén és az ajtó tömitésén megjelenő páralecsapódás normális, ha környezet páratartalma magas. Csak törölje le a párat egy száraz törölközővel.

CE

A Midea ezúton kijelenti, hogy az MSmartHome funkcióval rendelkező készülék megfelel a 2014/53/EU irányelv alapvető követelményeinek és egyéb vonatkozó rendelkezéseinek. A részletes RED Megfelelőségi Nyilatkozat online megtalálható a weboldalon, a készülék termékoldalán található további dokumentumok között.



2,4 GHz-es sáv: 100mW max.

5 GHz-es sáv: 100mW max.

FÜGGELÉK

Különleges új Európai szabvány:

Az alábbi táblázatban szereplő megrendelt alkatrészek a Szolgáltatói csatornán szerezhethők be

Rendelt alkatrész	Biztosítva	Ellátáshoz szükséges minimális idő
Termosztátok	Professzionális karbantartó személyzet	Legalább 7 évvel az utolsó kiállított modell után
Hőmérséklet szenzorok	Professzionális karbantartó személyzet	Legalább 7 évvel az utolsó kiállított modell után
Nyomatott áramkörök	Professzionális karbantartó személyzet	Legalább 7 évvel az utolsó kiállított modell után
Fényforrások	Professzionális karbantartó személyzet	Legalább 7 évvel az utolsó kiállított modell után
Ajtókilincsek	Professzionális javítók és végső használók	Legalább 7 évvel az utolsó kiállított modell után
Ajtópántok	Professzionális javítók és végső használók	Legalább 7 évvel az utolsó kiállított modell után
Tálcák	Professzionális javítók és végső használók	Legalább 7 évvel az utolsó kiállított modell után
Kosarak	Professzionális javítók és végső használók	Legalább 7 évvel az utolsó kiállított modell után
Ajtó tömitések	Professzionális javítók és végső használók	Legalább 10 évvel az utolsó kiállított modell után

HU

Kedves Vásárló

1. Ha szeretné visszaküldeni vagy kicserélni a terméket, kérjük, lépjen kapcsolatba az áruházzal, ahol vásárolta.

(Ne felejtse el magával vinni a számlát)

2. Ha a termék meghibásodik és javításra szorul, vegye fel a kapcsolatot a szervizzel.

FIGYELEM

A termékadatbázisban szereplő modellinformáció, valamint a modellazonosító egy weblink segítségével érhető el, amelyet a termék energiahatékonysági címkéjén található QR-kód segítségével lehet beolvasni, ha van ilyen.

A készülék energiahatékonyságával kapcsolatos további információkért látogasson el a weboldalra: <https://ec.europa.eu>, és keressen rá a modell neve alapján.

A modell neve a készülék címkéjén található.

A hűtőszekrény leghidegebb zónája

OPCIONÁLIS: OK-hőmérsékletjelző

- Az OK-hőmérsékletjelző a +4°C alatti hőmérséklet meghatározására használható. Fokozatosan csökkentse a hőmérsékletet, ha a jelző nem jelzi az „OK”-t.

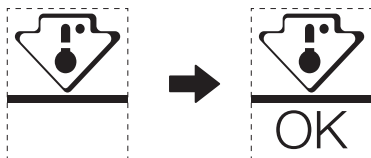

- A hőmérséklet biztosítása érdekében ezen a területen ne változtassa meg a polc elhelyezését. Kényszerlevegős hűtőszekrények (ventilátorral felszerelt vagy No Frost modellek), a leghidegebb zóna szimbóluma nem jelenik meg, mivel a belső hőmérséklet homogén.

Hőmérsékletjelző beállítása

- Hogy segítsen jól beállítani a hűtőszekrényt, hőmérséklet-jelzővel van felszerelve, amely a leghidegebb zóna átlaghőmérsékletét figyeli.
- FIGYELMEZTETÉS: Ez a kijelző kizárólag az Ön hűtőszekrényével való működésre szolgál, ne használja más hűtőszekrényben (a leghidegebb zóna ugyanis nem azonos), vagy bármilyen más célra.

A hőmérséklet ellenőrzése a leghidegebb zónában

- A hőmérsékletjelzővel rendszeresen ellenőrizheti, hogy a leghidegebb zóna hőmérséklete megfelelő-e. A hűtőszekrény belső hőmérséklete több tényezőtől függ, például a helyiség környezeti hőmérsékletétől, a tárolt élelmiszerek mennyiségétől és az ajtónyitás gyakoriságától. Vegye figyelembe ezeket a tényezőket a készülék beállításakor.
- Ha a kijelzőn „OK” jelenik meg, ez azt jelenti, hogy a termosztát jól be van állítva, és a belső hőmérséklet megfelelő.
- Ha a hőmérsékletjelző fehérre vált, ez azt jelenti, hogy a hőmérséklet túl magas; ebben az esetben növelje a hűtőszekrény hőmérséklet-szabályozójának beállítását, és várjon 12 órát, mielőtt újból szemrevételezi a jelzőt. Ha friss élelmiszer került a készülékbe, vagy az ajtó nyitva maradt, előfordulhat, hogy a hőmérsékletjelző egy idő után FEHÉRRE vált.

ZAHVALNO PISMO

Hvala, ker ste izbrali Midea! Pred uporabo novega izdelka Midea, natančno preberite ta priročnik, da se prepričate, da znate varno upravljati z lastnostmi in funkcijami, ki jih ponuja vaša nova naprava.

KAZALO VSEBINE

ZAHVALNO PISMO	01
SPECIFIKACIJE	02
PREGLED IZDELKA	03
NAMESTITEV IZDELKA	04
NAVODILA ZA UPORABO	08
NASTAVITEV IN DELOVANJE APLIKACIJE	13
ČIŠČENJE IN VZDRŽEVANJE	15
ODPRAVLJANJE NAPAK	16
DODATEK	19

SL

SPECIFIKACIJE

Model izdelka	MDRS791MIE
Nazivna napetost/frekvenca	220-240 V ~/50 Hz
Nazivni tok	1,9A
Skupna glasnost	592L
Prostornina predela za svežo hrano	379L
Prostornina za shranjevanje zamrznjene hrane	213L
Čas povišanja temperature	7h
Kapaciteta zamrzovanja	12kg/24h
Celotna velikost (W x D x H)	910x698x1775mm

Model izdelka	MDRS791MIC
Nazivna napetost/frekvenca	220-240 V ~/50 Hz
Nazivni tok	1,9A
Skupna glasnost	592L
Prostornina predela za svežo hrano	379L
Prostornina za shranjevanje zamrznjene hrane	213L
Čas povišanja temperature	9h
Kapaciteta zamrzovanja	12kg/24h
Celotna velikost (W x D x H)	910x698x1775mm



MSmartHome

Model modula brezžičnega omrežja	MWB-S-WB01
Standard	IEEE 802.11b/g/n
Vrsta Antene	Tiskana PCB antena
Frekvenčni Pas	2400-2483,5 MHz
Delovna Temperatura	0 °C - 85 °C / 32 °C - 185 °C Delovanje vlažnost: 10% do 85%
Vhodna Moč	DC5V/500mA Največ Prenosna moč: <20dBm

PREGLED IZDELKA

Imena sestavnih delov

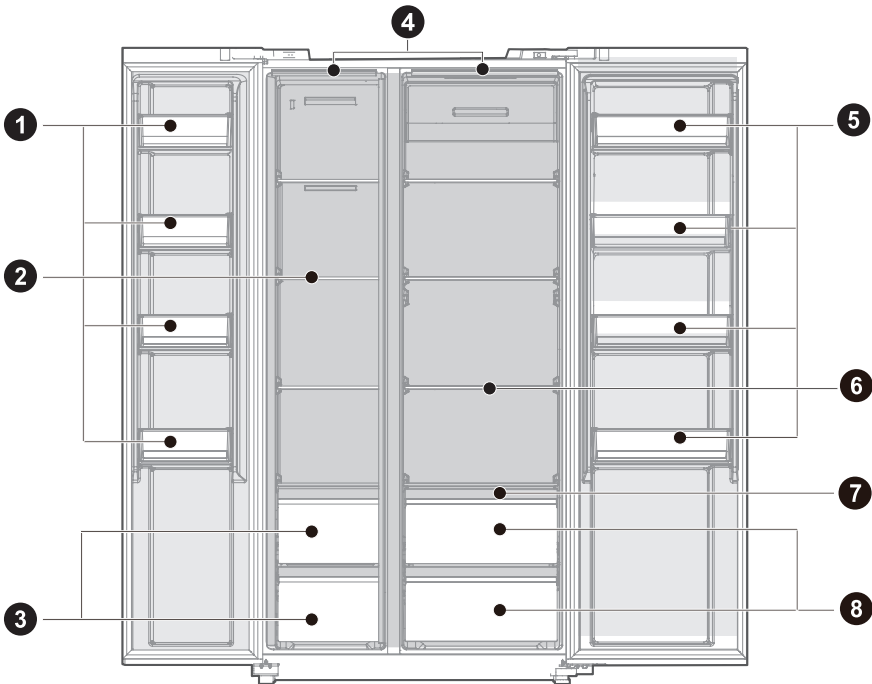

1 Pladenj za vrata

2 Steklena Polica

3 Zabojev za zamrzovanje

4 LED Osvetlitev

5 Pladenj Za Vrata

6 Steklena Polica

7 Mokra kontrolna polica

8 Sveža škatla

PREVIDNO

Slika zgoraj je samo za referenco. Dejanska konfiguracija bo odvisna od fizične naprave ali izjave distributerja.

SL

NAMESTITEV IZDELKA

Navodila za namestitev

Za hladilne naprave s klimatskim razredom

- Odvisno od klimatskega razreda je ta hladilna naprava namenjena za uporabo pri temperaturah okolice, ki so navedene v spodnji tabeli.
- Klimatski razred je naveden v tabeli s podatki. Izdelek mogoče ne bo pravilno deloval pri temperaturah zunaj določenega območja.
- Klimatski razred najdete na etiketi izdelka.

Učinkovito temperaturno območje

- Izdelek je zasnovan tako, da normalno deluje v temperaturnem območju, ki je določeno z njegovim razredom.

Razred	Simbol	Temperaturno območje okolice °C	
		IEC 62552 (ISO 15502)	ISO 8561
Razširjeno zmerno	SN	+ 10 do + 32	+ 10 do + 32
Zmerno	N	+ 16 do + 32	+ 16 do + 32
Subtropski	ST	+ 16 do + 38	+ 18 do + 38
Tropski	T	+ 16 do + 43	+ 18 do + 43

Dimenzije in razdalje

- Premajhna oddaljenost od sosednjih predmetov lahko povzroči poslabšanje zamrzovalne sposobnosti in poveča stroške električne energije. Pri namestitvi naprave pustite več kot 100 mm odmika od vsake sosednje stene.

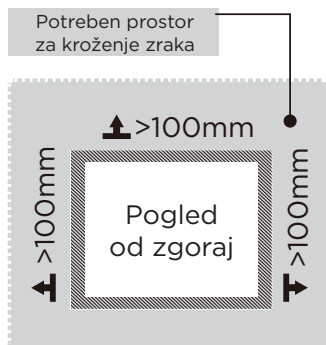
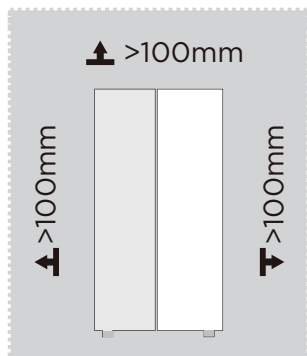

PREVIDNO

Slika zgoraj je samo za referenco. Dejanska konfiguracija bo odvisna od fizične naprave ali izjave distributerja.

Shema potrebnega prostora (ko so vrata odprta in ko so vrata zaprta)

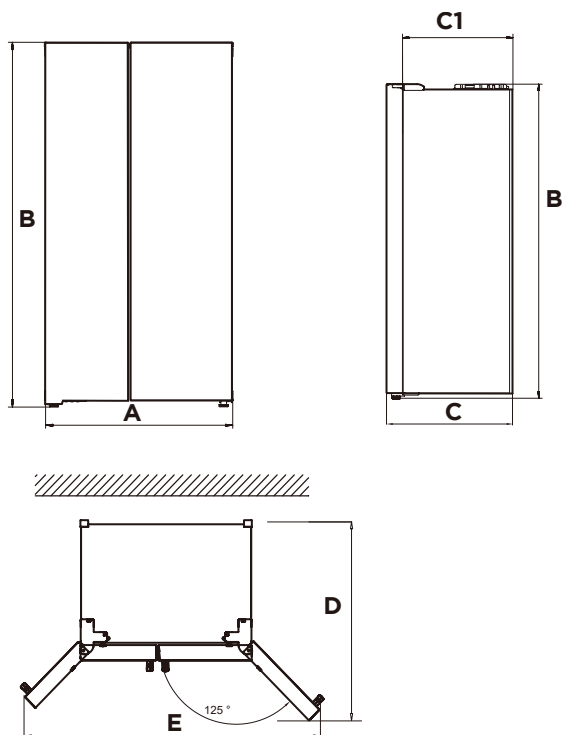

SL

Širina	Celotna Višina	Globina	Brez vrat	Globina vrata so odprta za 125°	Širina vrata so odprta za 125°
A	B	C	C1	D	E
910	1775	698	610	1010	1470

Opomba: Vse dimenzije so v mm

Izravnalna noga

Da bi se izognili vibracijam, je treba enoto izravnati.

Po potrebi prilagodite izravnalne vijake, da izravnate neravna tla.

Sprednji del mora biti nekoliko višji od zadnjega, da se vrata lažje zaprejo.

Izravnalne vijake lahko enostavno obrnete tako, da ohišje rahlo nagnete.

Za dvig ohišja izravnalne vijake obrnite v nasprotni smeri urnega kazalca ↶, ter v smeri urnega kazalca ↷, da ga spustite.

Nastavitev vrat

Če vrata niso na enaki višini, jih lahko prilagodite s ključem.

A- Če želite dvigniti vrata, zavrtite matico (1) v nasprotni smeri urnega kazalca.

B- Če želite vrata spustiti, zavrtite matico (1) v smeri urnega kazalca.

C- Ko so vrata pravilno poravnana, jih pritrdite z matico (2).

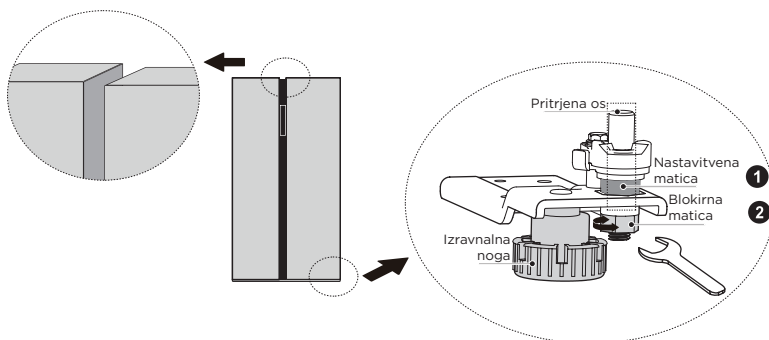

SL

Premikanje naprave

1. Odstranite vso hrano iz naprave.
2. Izvlecite električni vtič, ga vstavite in pritrdite v priključek za napajanje na zadnji ali zgornji strani naprave.
3. Dele, kot so police in vratni ročaj, zalepite, da ne bi padli med premikanjem naprave.
4. Napravo previdno premaknite z več kot dvema osebama. Kadar napravo prevažate na daljše razdalje, jo držite v pokončnem položaju.
5. Po namestitvi naprave priključite električni vtič v vtičnico, da vklopite napravo.

● PREVIDNO

Previdnostni ukrepi pred izvedbo:

Pred izvajanjem sprememb je treba hladilnik izključiti iz električnega omrežja.

V izogib kakršnimkoli poškodbam, je treba upoštevati previdnostne ukrepe.

Spreminjanje luči

- Vsako zamenjavo in vzdrževanje LED svetilk mora opraviti proizvajalec, njegov serviser ali druga usposobljena oseba.

PREVIDNO

Ta izdelek vsebuje dva svetlobna vira razreda energijske učinkovitosti (G).

Priključitev naprave

Po namestitvi aparata priključite električni vtič v vtičnico.

PREVIDNO

Po priključitvi napajalnega kabla v vtičnico počakajte 2 ali 3 ure, preden v napravo vstavite živila. Če živila dodate, preden se naprava popolnoma ohladi, se lahko pokvarijo.

Nasveti za varčevanje z električno energijo

- Naprave ne postavljajte v bližino štedilnikov, radiatorjev ali drugih virov toplote. Če je temperatura prostora visoka, bo kompresor deloval pogosteje in dlje časa, zaradi česar se bo povečala poraba električne energije.
- Zagotovite zadostno prezračevanje na dnu, ob straneh in na zadnji strani naprave. Nikoli ne zakrivajte prezračevalnih odprtin.
- Upoštevajte tudi dimenzije razmika v poglavju »Namestitev«.
- Razporeditev predalov, polic in regalov, kot je prikazana na sliki, omogoča najučinkovitejšo porabo energije, zato jo je treba čim bolj ohraniti. Vsi predali in police morajo ostati v napravi, da se ohrani stabilna temperatura in prihrani energija.
- Za pridobitev večjega skladiščnega prostora (npr. za velike hladilne/zamrznjene izdelke), lahko sredinske predale odstranite. Zgornji in spodnji predali ter police, naj se po potrebi odstranijo zadnji.
- Enakomerno napolnjen prostor hladilnika/zamrzovalnika prispeva k optimalni porabi energije. Zato se izogibajte praznim ali napol praznim prostorom.
- Počakajte, da se topla živila ohladijo, preden jih položite v hladilnik/zamrzovalnik. Hrana, ki se je že ohladila, poveča energetska učinkovitost.
- Zamrznjeno hrano pustite, da se odmrzne v hladilniku. Hladnost zamrznjene hrane zmanjša porabo energije v hladilnem delu in s tem poveča energijsko učinkovitost.
- Vrata odprite le za toliko časa, kolikor je potrebno, da čimbolj zmanjšate izgubo hladu. Kratko odpiranje in pravilno zapiranje vrat zmanjša porabo energije.
- Če nastavite temperaturo tako nizko, kot je potrebno, to prispeva k optimalni porabi energije. Optimalna temperatura v hladilniku je +7 °C. Izmeriti ga je treba čim bolj naprej v zgornjem predelu hladilnika.
- Tesnila vrat vaše naprave morajo biti popolnoma nepoškodovana, da se vrata pravilno zaprejo in da se poraba energije ne poveča po nepotrebem.

NAVODILA ZA UPORABO

Krmilna plošča

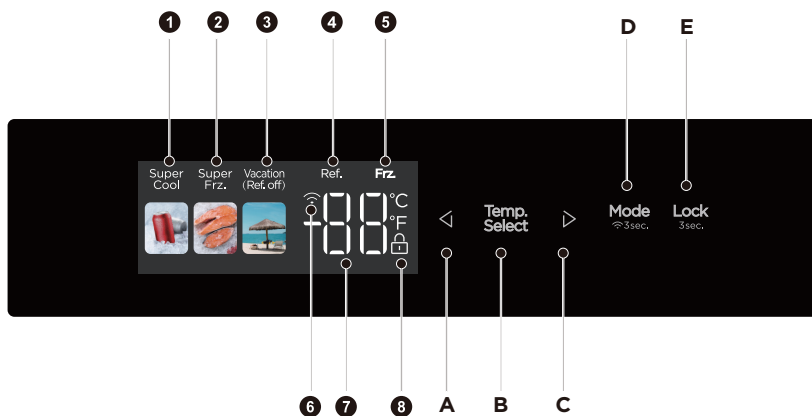

	Zaslon		Gumb
1	Ikona Super Cooling (Super Hlajenje)	A	Gumb za Temperature down (Znižanje temperature)
2	Ikona Super Freezing (Super Zamrzovanje)	B	Gumb za Temperature zone selection (izbiri temperaturnega območja)
3	Ikona Vacation (Vočitnic)	C	Gumb za dvig temperature
4	Temperatura hladilnega prostora	D	Gumb za Mode/network configuration (Nastavitev Načina/ omrežja)
5	Temperatura zamrzovalnega prostora	E	Gumb za Lock/Unlock (Zaklepanje/Odklepanje)
6	Ikona Wireless Network (Brezžično Omrežje)		
7	Ikona Temperature display (Za prikaz temperature)		
8	Ikona Lock (Za zaklepanje)		



PREVIDNO

Dejanska nadzorna plošča se lahko pri posameznih modelih razlikuje.



Nadzorna plošča se zaradi varčevanja z energijo samodejno izklopi.

Če se med čiščenjem nadzorne plošče dotaknete s prstom ali kožo, lahko funkcija gumbov deluje.



Lock (Zaklepanje) / Unlock (Odklepanje)

- V odklenjenem stanju dolgo pritisnite gumb  **Lock** _{3sec} za 3 sekunde, da preidete v  stanje zaklepanja; V zaklenjenem stanju dolgo pritisnite gumb  **Lock** _{3sec} za 3 sekunde, ikona zaklepanja izgine in preidete v stanje odklepanja. Vse naslednje funkcije je treba upravljati v stanju odklepanja.



Način Vacation (Počitnic)

- Kliknite gumb  **Mode** _{3sec} za vstop v počitniški način. Ko se  prižge ikona, se po zaklepanju nadzorne plošče začne počitniški način.
- V počitniškem načinu je hladilni predel izklopljen, prikazovalnik temperature pa je nastavljen na -18 °C.



Način Super Cooling (Super Hlajenja)

- Kliknite gumb  **Mode** _{3sec} za prehod v način hitrega hlajenja. Ko se  prižge ikona, se po zaklepanju nadzorne plošče začne način hitrega hlajenja. Hitri hladni izhodi za 6 ur.



Način Super Freezing (Super Zamrzovanja)

- Kliknite gumb  **Mode** _{3sec} za vstop v način hitrega zamrzovanja. Ko se  prižge ikona, se po zaklepanju nadzorne plošče začne način hitrega zamrzovanja. Hitra zamrznitev se izteče za 24 ur.

Nastavitev temperature hladilnega prostora

- Kliknite gumb  **Temp. Select** za izbiro temperaturnega območja, temperatura hladilnega prostora bo utripala. Nato ponovno kliknite gumb  ali , da nastavite temperaturo, in zaslišali boste en zvočni signal. Obseg nastavitve je med 2 °C in 8 °C. Vsakič, ko kliknete gumb, se temperatura spremeni za 1 °C. Po nastavitvi bo digitalna cev utripala 5 sekund. Nova nastavitev temperature začne veljati po zaklepanju nadzorne plošče.

Nastavitev temperature zamrzovalnega prostora

- Kliknite gumb  **Temp. Select** za izbiro temperaturnega območja, temperatura v zamrzovalnem predelu bo utripala. Nato kliknite gumb  ali  ponovno nastavite temperaturo in zaslišali boste en zvočni signal. Obseg nastavitve je med -16 °C in -24 °C. Vsakič, ko kliknete gumb, se temperatura spremeni za 1 °C. Po nastavitvi bo digitalna cev utripala 5 sekund. Nova nastavitev temperature začne veljati po zaklepanju nadzorne plošče.

PREVIDNO

Priporočene nastavitve: Hladilni predel 5°C zamrzovalni predel -18°C.

Funkcija hitrega zamrzovanja je zasnovana tako, da ohranja hranilno vrednost živil v zamrzovalniku. Hrano lahko zamrznete v najkrajšem času. Če naenkrat zamrznete večjo količino živil, je priporočljivo, da vključite funkcijo hitrega zamrzovanja in postavite živila v notranjost. V tem času se hitrost zamrzovanja zamrzovalnega predela poveča, kar lahko hitro zamrzne hrano, učinkovito ohrani hranilno vrednost hrane in olajša shranjevanje.

Nastavitev brezžičnega omrežja - konfiguracija AP

- Preden se povežete z mobilno aplikacijo, zaženite način AP. V zaklenjenem ali odklenjenem stanju pritisnite **Mode** in 3 s držite gumb za način, da se brezžični modul hladilnika nastavi na način AP, nato pa se na območju prikaza temperature prikaže AP; Ko je modul uspešno konfiguriran za vstop v način AP, samodejno zapusti način AP, območje prikaza temperature pa se vrne na običajen prikaz temperature; Če po nastavitvi načina AP modul 10 s ni uspešno konfiguriran, bo prisilno zapustil način AP in obnovil običajen prikaz temperature.



Shranjevanje ob izpadu električne energije

- V primeru izpada elektrike bo trenutno delovno stanje zaklenjeno in vzdrževano do ponovne vzpostavitve elektrike.

Opozorilo o odprtju in nadzor alarma

- ko odprete vrata hladilnika, se predvaja glasba ob odprtju. Če se vrata ne zaprejo v dveh minutah, se zvočni signal oglasi enkrat vsako minuto, dokler se vrata ne zaprejo. Pritisnite katerikoli gumb, da ustavite zvočni alarm.

PREVIDNO

Onemogočite zvočni signal za odpiranje vrat: Pritisnite in 3 sekunde držite kombinirano tipko in , da onemogočite  a  omogočite zvok odpiranja vrat (privzeto je zvok omogočen).
Onemogočite zvok alarma za odpiranje vrat: Ni mogoče

Koda napake

- Naslednja opozorila, ki se prikažejo na zaslonu, označujejo naslednje napake hladilnika. Čeprav ima hladilna naprava še vedno funkcijo hlajenja z naslednjimi napakami, se morate za vzdrževanje obrniti na strokovnjaka za vzdrževanje, da zagotovijo optimalno delovanje naprave.

Koda Napake	Opis Napake
E1	Okvara sensorja temperature hladilnega predela
E2	Okvara sensorja temperature zamrzovalnega predela
E5	Napaka vezja sensorja za zamrzovanje in odmrzovanje
E6	Komunikacijska napaka
E7	Napaka sensorja temperature okolice

Nasveti za shranjevanje živil

Zamrzovalni predel

- Zamrzovalnik je namenjen shranjevanju živil, zamrznjenih pri zelo nizki temperaturi, dolgotrajnemu shranjevanju zamrznjenih živil in proizvodnji ledu.
- Police v vratih zamrzovalnika uporabljajte samo za shranjevanje zamrznjene hrane, ne pa za shranjevanje vroče hrane, namenjene za zamrzovanje.
- Svežih in zamrznjenih živil ne postavljajte ene poleg drugih. Zamrznjena živila se lahko odtajajo.
- Ko zamrzujete sveža živila (kot so meso, ribe ali sesekljano meso), jih razrežite na dele, ki jih lahko uporabite istočasno.
- Shranjevanje zamrznjenih živil: na embalaži so običajno navedena navodila, ki jih je treba upoštevati. V kolikor na embalaži ni podatkov, živil ne smete shranjevati dlje kot tri mesece od datuma nakupa.
- Pri nakupu zamrznjene hrane se prepričajte, da je bila zamrznjena pri primerni temperaturi in da embalaža ni poškodovana.
- Zamrznjena živila je treba hraniti v primerni embalaži, da se ohrani njihova kakovost, in jih čim prej vrniti v zamrzovalni predel.
- Če se v embalaži zamrznjenih živil pojavi vlaga ali nenavadna izbočenost, je verjetno, da je bila hranjena pri neustrezni temperaturi in je vsebina pokvarjena.
- Čas shranjevanja zamrznjenih živil je odvisen od sobne temperature, nastavitve termostata, pogostosti odpiranja vrat zamrzovalnika, vrste živila in časa prevoza izdelka iz trgovine v gospodinjstvo. Vedno upoštevajte navodila, natisnjena na embalaži, in nikoli ne prekoračite najdaljšega časa skladiščenja, navedenega na embalaži.

Hladilni predel

- Da bi zmanjšali vlago in posledično nastajanje ledu, v hladilnik nikoli ne vstavljajte tekočin v netesnenih posodah. Mraz se običajno koncentrira v najhladnejših delih uparjalnika. Shranjevanje nepokritih tekočin ima za posledico pogostejšo potrebo po odmrzovanju.
- V hladilnik nikoli ne odlagajte toplih živil. Ta se morajo najprej ohladiti na sobni temperaturi, nato pa jih postavite tako, da zagotovite ustrezno kroženje zraka v hladilniku.
- Živila ali posode za živila se ne smejo dotikati zadnje stene hladilnika, saj bi lahko zamrznila na steno. Ne odpirajte pogosto vrat hladilnika.
- V hladilnik lahko postavite meso in čiste ribe (pakirane v embalaži ali plastični foliji), ki jih lahko porabite v 1-2 dneh.
- Sadje in zelenjavo brez embalaže lahko postavite v del, namenjen svežemu sadju in zelenjavi.

PREVIDNO

Optimalna nastavitve temperature vsakega prostora je odvisna od temperature prostora. Zgornja optimalna temperatura temelji na temperaturi prostora 25°C.

SL

Serijska številka	TIP prostora	Ciljna temperatura shranjevanja [°C]	Primerna živila
1	Hladilnik	+2 - +8	Jajca, kuhana živila, pakirana živila, sadje in zelenjava, mlečni izdelki, pecivo, pijače in druga živila niso primerna za zamrzovanje.
2	(****)* - Zamrzovalnik	≤-18	Morski sadeži (ribe, kozice, školjke), sladkovodni/vodni izdelki, mesni izdelki (priporočljivo 3 mesece, daljši kot je čas shranjevanja, slabši sta okus in hranilna vrednost), primerno za zamrznjena sveža živila.
3	***-Zamrzovalnik	≤-18	Morski sadeži (ribe, kozice, školjke), sladkovodni/vodni izdelki, mesni izdelki (priporočljivo 3 mesece, daljši kot je čas shranjevanja, slabši sta okus in hranilna vrednost), primerno za zamrznjena sveža živila.
4	** -Zamrzovalnik	≤-12	Morski sadeži (ribe, kozice, školjke), sladkovodni/vodni izdelki, mesni izdelki (priporočljivo 3 mesece, daljši kot je čas shranjevanja, slabši sta okus in hranilna vrednost), primerno za zamrznjena sveža živila.
5	*-Zamrzovalnik	≤-6	Morski sadeži (ribe, kozice, školjke), sladkovodni/vodni izdelki, mesni izdelki (priporočljivo 3 mesece, daljši kot je čas shranjevanja, slabši sta okus in hranilna vrednost), primerno za zamrznjena sveža živila.
6	0-zvezdic	-6 - 0	Sveža svinjina, govedina, ribe, piščanec, nekatera pakirana predelana živila itd. (Priporočljivo je, da jih pojedete v istem dnevu, po možnosti ne hranite več kot 3 dni). Delno zaprta predelana živila (živila, ki jih ni mogoče zamrzniti).
7	Hlajenje	-2 - +3	Sveža/zamrznjena svinjina, govedina, piščanec, sladkovodni /vodni izdelki itd. (7 dni pod 0°C, nad 0°C pa je priporočljivo zaužiti v istem dnevu, po možnosti ne več kot 2 dni). Morski sadeži (manj kot 0°C za 15 dni, ni priporočljivo shranjevati nad 0°C).
8	Sveža živila	0 - +4	Sveža svinjina, govedina, ribe, piščanec, kuhana živila itd. (priporočljivo je, da se zaužijejo v istem dnevu, po možnosti ne več kot 3 dni).
9	Vino	+5 - +20	Rdeče vino, belo vino, penče vino itd.

PREVIDNO

Shranjujte različna živila glede na predelke ali ciljno temperaturo shranjevanja kupljenih živil.

NASTAVITEV IN DELOVANJE APLIKACIJE

Prenesite aplikacijo MSmarthome

Na trgu aplikacij (Google Play Store, Apple App Store) najdete »MSmartHome« in poiščite aplikacijo MSmarthome. Prenesite in namestite jo na svoj telefon. Aplikacijo lahko namestite tudi tako, da skenirate spodnjo QR kodo.



Registracija in prijava

Odprite aplikacijo MSmarthome in za začetek ustvarite nov račun (registrirate se lahko tudi prek računa tretje osebe). Če ste že imeli račun, ga uporabite za prijavo.



Povežite svoje naprave z aplikacijo MSmarthome

1. Prepričajte se, da je vaš mobilni telefon povezan z brezžičnim omrežjem. V kolikor ni, pojdite v nastavitve in omogočite brezžična omrežja in Bluetooth.
2. Prosimo, vključite svoje naprave.
3. V telefonu odprite aplikacijo MSmarthome.
4. Če se prikaže sporočilo »Smart devices discovered nearby (Pametne naprave v bližini)«, kliknite za dodajanje.
5. Če se ne prikaže nobeno sporočilo, na strani izberite »+« in na seznamu razpoložljivih naprav v bližini izberite svojo napravo. Če vaše naprave ni na seznamu, jo dodajte ročno glede na kategorijo in model naprave.
6. Napravo povežite z brezžičnim omrežjem v skladu z navodili v aplikaciji. Če povezava ne uspe, sledite navodilom aplikacije, da nadaljujete s postopkom.

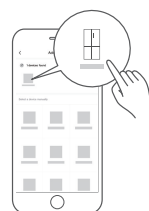

SL

POZNÁMKA

1. Prepričajte se, da so vaše naprave vključene.
2. Med povezovanjem naprave z omrežjem imejte mobilni telefon dovolj blizu naprave.
3. Povežite mobilni telefon z brezžičnim omrežjem doma in se prepričajte, da poznate geslo brezžičnega omrežja.
4. Preverite, ali vaš brezžični usmerjevalnik podpira 2,4 GHz pas, in ga vklopite. Če niste prepričani, ali usmerjevalnik podpira pas 2,4 GHz, se obrnite na proizvajalca usmerjevalnika.
5. Naprava se ne more povezati z brezžičnim omrežjem, ki zahteva preverjanje pristnosti, in se običajno pojavi na javnih mestih, kot so hoteli, restavracije itd. Povežite se z brezžičnim omrežjem, ki ne zahteva preverjanja pristnosti.
6. Pri povezovanju naprave z omrežjem izklopite funkcijo WLAN+ (Android) ali WLAN Assistant (iOS) v mobilnem telefonu.
7. Če je bila vaša naprava že prej povezana z brezžičnim omrežjem, vendar se mora ponovno povezati, kliknite »+« na začetni strani aplikacije in ponovno dodajte svojo napravo po kategoriji in modelu naprave v skladu z navodili v aplikaciji.

ČIŠČENJE IN VZDRŽEVANJE

Odmrzovanje

- Hladilnik je izdelan na način zračnega hlajenja in ima funkcijo avtomatskega odtaljevanja. Zmrzal, ki nastane zaradi spremembe letnega časa ali temperature, lahko tudi ročno odstranite s tem ko izključite napravo iz električnega omrežja ali z brisanjem s suho brisačo.

Čiščenje predala na vratih

- Kot kaže smerna puščica na spodnji sliki z obema rokama stisnite pladenj in ga potisnite navzgor, nato ga lahko vzamete ven.
- Po tem, ko je pladenj odstranjen, lahko prilagodite njegovo višino namestitve glede na vaše potrebe.

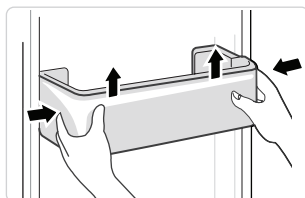

Čiščenje steklene police

- Ker ima najbolj notranji del obloge hladilnika, kjer se stika s policami, zaporo, morate police dvigniti navzgor, nato jih boste lahko izvlekli.
- Police prilagodite ali očistite glede na svoje zahteve.

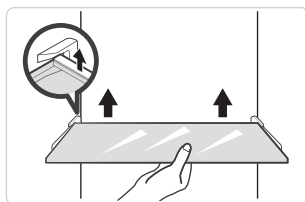

Čiščenje predala za zelenjavo

1. Odstranite vsebino predala. Držite ročaj predala za zelenjavo in ga popolnoma izvlecite, dokler se ne ustavi.
2. Dvignite predal za zelenjavo in ga odstranite tako, da ga potegnete ven.

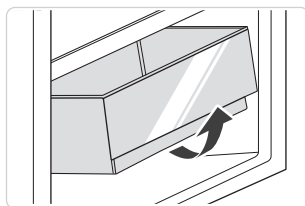

PREVIDNO

Za čiščenje predlagamo mehke brisače ali gobo, namočeno v vodo in nevtralna čistila, ki ne povzročajo korozije. Zamrzovalnik na koncu očistite s čisto vodo in suho krpo. Preden vklopite napajanje, odprite vrata za naravno sušenje. Pri čiščenju hladilnika ne uporabljajte trdih ščetk, čistih jeklenih kroglic, žičnih ščetk, abrazivnih sredstev, kot so zobne paste, organskih topil (kot so alkohol, aceton, bananovo olje itd.), vrele vode, kislin ali alkalnih predmetov, saj lahko poškodujejo površino in notranjost hladilnika.

ODPRAVLJANJE NAPAK

Uporabnik lahko reši naslednje preproste težave. Če težav ne uspete odpraviti, pokličite poprodajno službo.

Težava	Možen razlog
Neuspešno delovanje	• Preverite, če je naprava priklopljena na napajanje in če je vtič dobro v stiku
	• Preverite, če je napetost prenizka
	• Preverite, ali je prišlo do izpada električne energije ali so se izklopila delna vezja
Neprijetne vonjave	• Živila z močnim vonjem morajo biti tesno zapakirana
	• Preverite če je v notranjosti pokvarjena hrana
	• Očistite notranjost hladilne naprave
Dolgo delovanje kompresorja	• Dolgo delovanje hladilnika je običajno poleti,
	• ko je temperatura prostora visoka. Ni priporočljivo, da je v napravi preveč živil.
	• Hrana se mora ohladiti, preden jo date v napravo
	• Vrata se odpirajo prepogosto
Luč se ne prižge	• Preverite, da je hladilna naprava priključena na vir napajanja in ali je luč za osvetlitev poškodovana
	• Luč mora zamenjati strokovnjak
Vrat ni možno dobro zapreti	• Vrata so se zataknila s paketi hrane. V notranjosti je preveč hrane
	• Hladilnik je nagnjen.
Glasni zvoki	• Preverite ali so tla ravna in hladilna naprava stabilno nameščena
	• Preverite, ali so dodatki nameščeni na pravem mestu

Težava	Možen razlog
Tesnilo vrat ni močno nameščeno	<ul style="list-style-type: none"> • Odstranite tujke na tesnilu vrat • Segrejte tesnilo vrat in ga nato ohladite za obnovo (ali ga razpihajte z električnim sušilnikom ali uporabite vročo brisačo za segrevanje)
Posoda za vodo se razlije	<ul style="list-style-type: none"> • V predelu je preveč hrane ali shranjena hrana vsebuje preveč vode, kar posledično povzroča močno odtaljevanje • Vrata niso pravilno zaprta, kar povzroči zmrzal zaradi vstopa zraka in povečano količino vode zaradi odmrzovanja
Vroče ohišje	<ul style="list-style-type: none"> • Odvajanje toplote vgrajenega kondenzatorja preko ohišja, je normalno ko se ohišje segreje zaradi visoke temperature okolice, shranjevanja prevelike količine hrane ali izklopa kompresorja, zagotovite zvočno prezračevanje, da olajšate odvajanje toplote
Površinska kondenzacija	<ul style="list-style-type: none"> • Kondenzacija na zunanji površini in tesnilih vrat hladilne naprave je normalna, če je vlaga v okolju previsoka. Samo obrišite nabrano vlago s čisto brisačo.

SL

CE

Midea izjavlja, da naprava s funkcionalnostjo MSmartHome izpolnjuje bistvene zahteve in druge ustrezne določbe Direktive 2014/53/EU. Podrobno RED izjavo o skladnosti lahko najdete na spletni strani www.midea.com med dodatnimi dokumenti na strani izdelka za vašo napravo.



2,4 GHz pas: največ 100 mW.
5 GHz frekvenčni pas: 100mW
max.

DODATEK

Posebno za novi evropski standard

Naročene dele v spodnji tabeli lahko dobite pri ponudniku storitev

Naročen del	Zagotavlja	Minimalni čas, potreben za zagotavljanje
Termostati	Profesionalno osebje za vzdrževanje	Vsaj 7 let po lansiranju zadnjega modela na trg
Senzorji temperature	Profesionalno osebje za vzdrževanje	Vsaj 7 let po lansiranju zadnjega modela na trg
Tiskana vezja	Profesionalno osebje za vzdrževanje	Vsaj 7 let po lansiranju zadnjega modela na trg
Viri svetlobe	Profesionalno osebje za vzdrževanje	Vsaj 7 let po lansiranju zadnjega modela na trg
Ročajji za vrata	Profesionalni servis in ciljni uporabniki	Vsaj 7 let po lansiranju zadnjega modela na trg
Tečajji vrat	Profesionalni servis in ciljni uporabniki	Vsaj 7 let po lansiranju zadnjega modela na trg
Pladnji	Profesionalni servis in ciljni uporabniki	Vsaj 7 let po lansiranju zadnjega modela na trg
Košare	Profesionalni servis in ciljni uporabniki	Vsaj 7 let po lansiranju zadnjega modela na trg
Tesnila vrat	Profesionalni servis in ciljni uporabniki	Vsaj 10 let po lansiranju zadnjega modela na trg

Draga stranka

1. Če želite izdelek vrniti ali ga zamenjati, se obrnite na trgovino, kjer ste ga kupili. (Ne pozabite prinesiti računa od nakupa)
2. Če se vaš izdelek pokvari, in ga je treba popraviti, se obrnite na ponudnika poprodajnih storitev.

PREVIDNO

Podatke o modelu v podatkovni zbirki izdelka, kot tudi identifikator modela, je mogoče dobiti prek spletne povezave, skenirane s kodo QR, če obstaja, na nalepki o energijski učinkovitosti izdelka.

Za več informacij o energetski učinkovitosti naprave obiščite spletno stran <https://ec.europa.eu> in iščite z imenom modela.

Ime modela lahko najdete na oznaki s tehničnimi podatki naprave.

Najhladnejše območje v hladilniku

POLJUBNO: OK- indikator temperature

- Z indikatorjem OK-temperature lahko določite temperaturo, ki je nižja od +4°C. Če se na indikatorju ne prikaže znak »OK«, temperaturo postopoma znižujte.

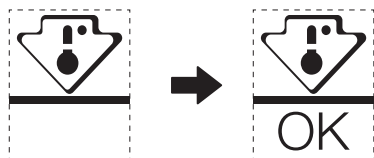

- Da bi zagotovili temperaturo v tem območju, ne spreminjajte položaja police. Hladilniki s prisiljenim zrakom (opremljeni z ventilatorjem ali modeli No Frost), simbol najhladnejšega območja ni prikazan, ker je temperatura v notranjosti homogena.

Nastavitev indikatorja temperature

- Da bi hladilnik lažje dobro nastavili, je opremljen z indikatorjem temperature, ki bo spremljal povprečno temperaturo v najhladnejšem območju.
- OPOZORILO: Ta indikator je namenjen delovanju samo z vašim hladilnikom, ne uporabljajte ga v drugem hladilniku (pravzaprav najhladnejše območje ni isto) ali za katerokoli drugo uporabo.

Preverjanje temperature v najhladnejšem območju

- Z indikatorjem temperature lahko redno preverjate, ali je temperatura v najhladnejšem območju pravilna. Notranja temperatura hladilnika je namreč odvisna od več dejavnikov, kot so temperatura okolice v prostoru, količina shranjenih živil in pogostost odpiranja vrat. Te dejavnike upoštevajte pri nastavljanju naprave.
- Ko indikator prikazuje »OK«, to pomeni, da je termostat dobro nastavljen in da je notranja temperatura pravilna.
- Če indikator temperature postane BEL, to pomeni, da je temperatura previsoka; v tem primeru povečajte nastavev nadzora temperature hladilnika in počakajte 12 ur, preden opravite nov vizualni pregled indikatorja. Če je bilo v hladilnik vneseno sveže živilo ali so bila vrata odprta, se lahko zgodi, da indikator temperature po določenem času postane BEL.

SCRISOARE DE MULȚUMIRE

Vă mulțumesc pentru că ați ales Midea! Înainte de a folosi noul dumneavoastră produs Midea, vă rog să citiți cu atenție manualul acesta ca să vă asigurați că știți cum să folosiți într-un mod sigur caracteristicile și funcțiile pe care noul dumneavoastră aparat vi le oferă.

CUPRINS

SPECIFICAȚII	02
PREZENTARE PRODUS	03
INSTALARE PRODUS	04
INSTRUCȚIUNI DE OPERARE	08
CONFIGURAREA ȘI UTILIZAREA APLICAȚIEI	13
CURĂȚARE ȘI ÎNTREȚINERE	15
DEPANARE	16
ANEXĂ	19

SPECIFICAȚII

Model produs	MDRS791MIE
Tensiune De Alimentare/Frecvență	220-240V-/50Hz
Curent nominal	1,9A
Volum Total	592L
Volum de stocare a alimentelor proaspete	379L
Volum de stocare a alimentelor congelate	213L
Timp de creștere al temperaturii	7h
Capacitate de înghețare	12kg/24ore
Dimensiune Totală (W x D x H)	910x698x1775mm

Model produs	MDRS791MIC
Tensiune De Alimentare/Frecvență	220-240V-/50Hz
Curent nominal	1,9A
Volum Total	592L
Volum de stocare a alimentelor proaspete	379L
Volum de stocare a alimentelor congelate	213L
Timp de creștere al temperaturii	9h
Capacitate de înghețare	12kg/24ore
Dimensiune Totală (W x D x H)	910x698x1775mm



MSmartHome

Model modul de rețea wireless	MWB-S-WB01
Standard	IEEE 802.11b/g/n
Tipul Antenei	Antena PCB tipărită
Bandă Frecvență	2400-2483,5 MHz
Temperatura de Funcționare	0 °C- 85 °C /32 °C -185 °C Umiditate de funcționare: 10% - 85%
Putere	DC5V/500mA Maxim Putere transmisie: <20dBm

PREZENTARE PRODUS

Denumire componente

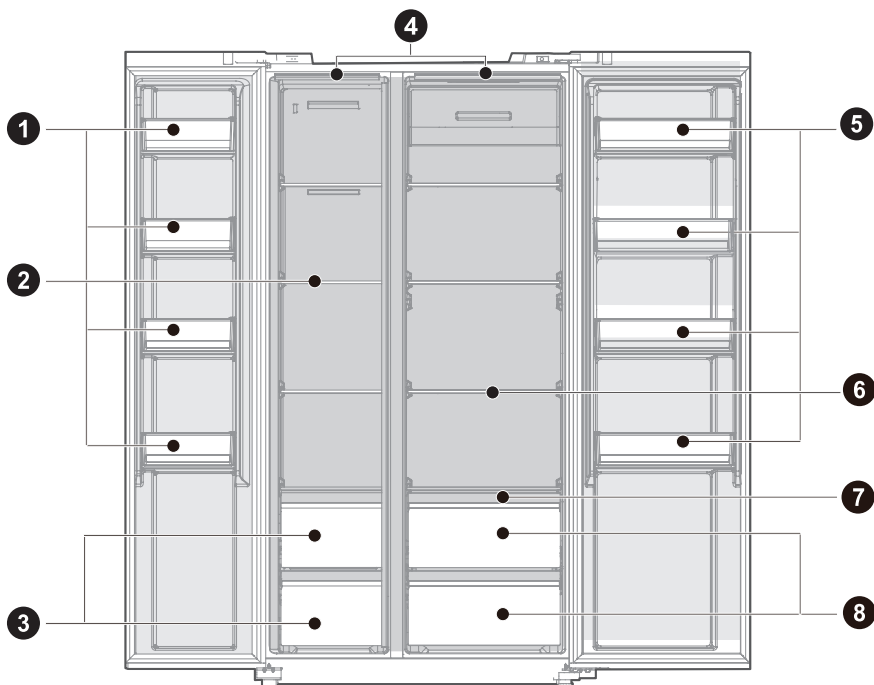

RO

- | | | | |
|---|--------------------|---|---------------------------|
| 1 | Raftul ușii | 5 | Raftul Ușii |
| 2 | Sertar de Sticlă | 6 | Sertar de Sticlă |
| 3 | Cutie de congelare | 7 | Raft de control umiditate |
| 4 | Iluminare LED | 8 | Cutie alimente proaspete |

⚠ ATENȚIE

Imaginea de mai sus este doar pentru referință. Configurarea actuală va depinde de produsul fizic sau de declarațiile distribuitorului.

INSTALARE PRODUS

Instrucțiuni de Instalare

Pentru aparate frigorifice cu clasă climatică

- În funcție de clasa climatică, acest aparat frigorific este destinat să fie folosit în intervale de temperatură ambiantă, așa cum este specificat în tabelul următor.
- Clasa climatică este găsită pe plăcuța cu date tehnice. Există posibilitatea ca produsul să nu funcționeze cum trebuie la temperaturi din afara intervalului specificat.
- Puteți să găsiți clasa climatică pe eticheta produsului.

Interval efectiv de temperatură

- Produsul este conceput să funcționeze normal în intervalul de temperatură specificat de clasa sa.

Clasă	Simbol	Interval temperatură ambiantă °C	
		IEC 62552 (ISO 15502)	ISO 8561
Temperat-exitins	SN	+ 10 la + 32	+ 10 la + 32
Temperat	N	+ 16 la + 32	+ 16 la + 32
Subtropical	ST	+ 16 la + 38	+ 18 la + 38
Tropical	T	+ 16 la + 43	+ 18 la + 43

Dimensiuni și Distanțe

- O distanță prea mică față de obiectele adiacente poate să ducă la degradarea capacității de înghețare și la creșterea costurilor cu energia. Lăsați peste 100 mm de spațiu liber față de fiecare perete adiacent atunci când instalați aparatul.

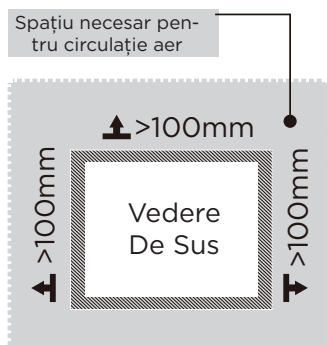
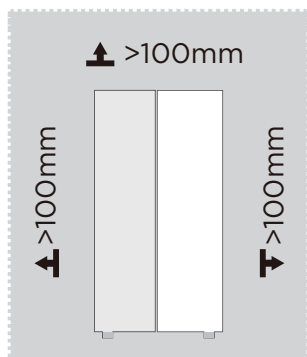

⚠ ATENȚIE

Imaginea de mai sus este doar pentru referință. Configurarea actuală va depinde de produsul fizic sau de declarațiile distribuitorului.

Diagrama necesarului de spațiu (atunci când ușa este deschisă și când este închisă)

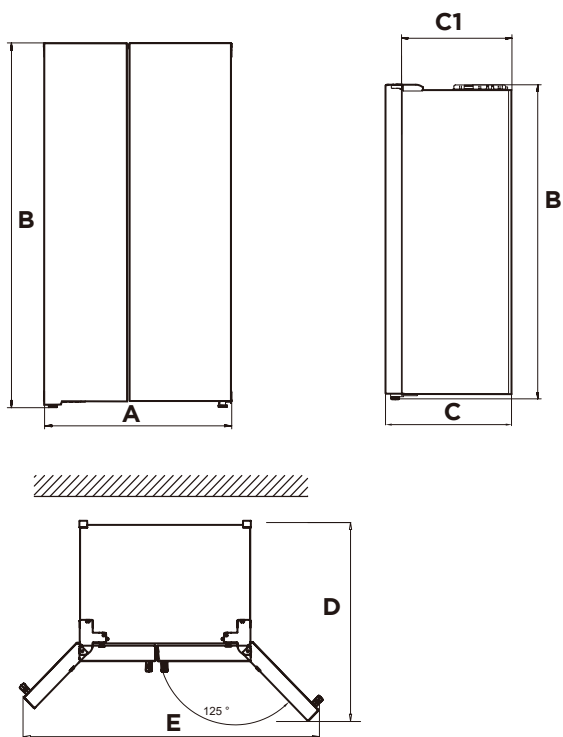

RO

Lățime	Înălțimea Totală	Adâncime	Fără ușă	Adâncime cu ușile deschise la 125°	Lățime cu ușile deschise la 125°
A	B	C	C1	D	E
910	1775	698	610	1010	1470

Notificare: Toate dimensiunile sunt în mm

Picioare pentru nivelare

Pentru a se evita vibrațiile, unitatea trebuie să fie la nivel.

Dacă este necesar, reglați șuruburile pentru nivelare ca să compensați podeaua neuniformă.

Partea din față trebuie să fie un pic mai sus decât cea din spate pentru a ajuta la închiderea ușii.

Șuruburile pentru nivelare pot fi rotite ușor prin înclinarea ușoară a carcasei.

Rotiți șuruburile pentru nivelare în sens invers acelor de ceasornic ↺ ca să ridicați unitatea, în sensul acelor de ceasornic ↻ ca să o coborâți.

Nivelarea ușilor

În cazul în care ușile nu sunt la aceeași înălțime, ușa poate să fie reglată cu o cheie.

A- Ca să ridicați ușa, rotiți piulița (1) în sens invers acelor de ceasornic.

B- Ca să coborâți ușa, rotiți piulița (1) în sensul acelor de ceasornic.

C- Atunci când ușa este aliniată corect, fixați-o cu piulița (2).

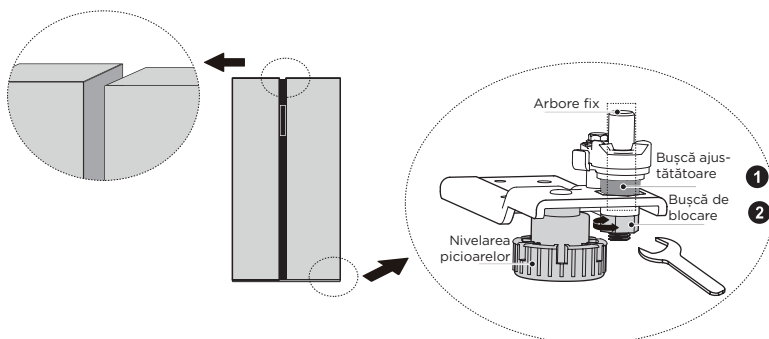

Mutarea aparatului

1. Îndepărtați toate alimentele aflate în interiorul aparatului.
2. Scoateți ștecherul, introduceți-l apoi fixați-l în cârligul ștecherului aflat în spate ori deasupra aparatului.
3. Lipiți părți, cum sunt rafturile și mânerul ușii, pentru a preveni căderea acestora în timpul mișcării aparatului.
4. Mutați cu atenție aparatul cu ajutorul a mai mult de două persoane. Mențineți aparatul în poziție verticală atunci când îl transportați pe o distanță lungă.
5. După instalarea aparatului, conectați ștecherul la o priză pentru al porni.

⚠ ATENȚIE

Precauții înainte de operare:

Frigiderul trebuie să fie deconectat de la curent înainte de a se face modificări.

trebuie să fie luate măsuri de precauție pentru a se preveni orice vătămare corporală.

Schimbarea corpului de iluminat

- Orice înlocuire sau întreținere a lămpilor cu LED-uri este destinată producătorului, agentului său de service sau a unei persoane cu calificare similară.

⚠ ATENȚIE

Produsul acesta conține două surse de lumină aflate în clasa de eficiență energetică (G).

Conectarea aparatului

După ce aparatul este instalat, băgați ștecherul în priză pentru al porni.

⚠ ATENȚIE

După conectarea cablului de alimentare (ori ștecherului) la priză, așteptați 2 sau 3 ore înainte de a introduce alimente în aparat. Alimentele se pot strica dacă le adăugați înainte ca aparatul să se răcească complet.

Sfaturi pentru a economisi energie

- Să nu așezați aparatul lângă cuptoare de gătit, radiatoare sau alte surse de căldură. Dacă temperatura ambientală este mare, compresorul va funcționa mai des și mai mult timp, și va rezulta un consum de energie crescut.
- Să vă asigurați că este o ventilație suficientă la baza aparatului, pe părțile laterale și în spatele acestuia. Niciodată să nu acoperiți găurile de ventilație.
- Vă rog să vedeți dimensiunile de distanță din capitoul "Instalare".
- Aranjamentul sertarelor, a rafturilor și polițelor așa cum este arătat în ilustrație oferă cea mai eficientă folosire a energiei și, prin urmare, trebuie păstrat pe cât mult posibil. Toate sertarele și rafturile trebuie să rămână în aparat pentru a menține temperatura stabilă și a se economisi energie.
- Pentru obținerea unui spațiu de depozitare mai mare (de ex. pentru articole mari refrigerate/congelate), sertarele din mijloc pot să fie îndepărtate. Sertarele și rafturile de sus și de jos trebuie să fie îndepărtate ultimele dacă este necesar.
- Un compartiment de frigider/congelator umplut uniform contribuie la folosirea optimă a energiei. Prin urmare, evitați compartimente goale sau pe jumătate goale.
- Lăsați alimentele calde la răcit înainte de a le pune în frigider/congelator. Alimentele răcite deja măresc eficiența energetică.
- Lăsați alimentele congelate să se dezghețe în frigider. Răceala alimentelor congelate reduce consumul de energie în compartimentul frigider și astfel eficiența energetică crește.
- Deschideți ușa atât de mult cât este necesar pentru a minimiza pierderea de frig. Deschiderea rapidă a ușii și închiderea ei corectă reduce consumul de energie.
- Setarea unei temperaturi nu mai joase decât este necesar contribuie la folosirea optimă a energiei. Temperatura optimă în frigider este de +7°C. Aceasta trebuie măsurată cât mai departe posibil în compartimentul superior al frigiderelor.
- Garniturile de la ușile aparatului dvs. trebuie să fie perfect intacte, astfel încât ușile să se închidă corect iar consumul de energie să nu fie crescut inutil.

INSTRUCȚIUNI DE OPERARE

Panou de control

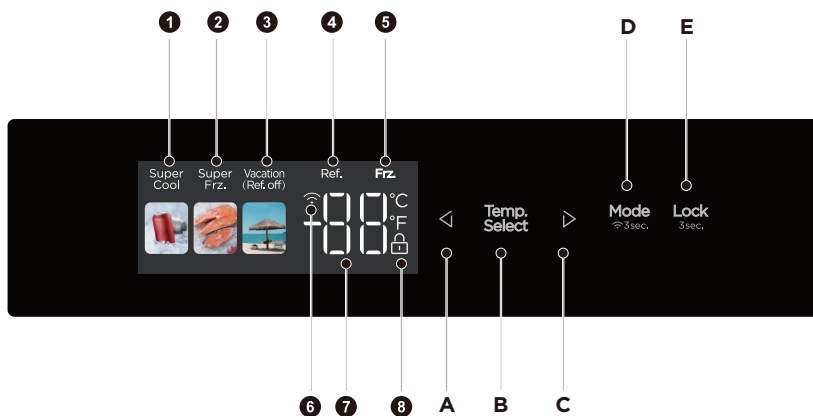



	Afișaj		Buton
1	Pictogramă Super Cooling (Super Răcire)	A	Buton temperature down (scădere temperatură)
2	Pictogramă Super Freezing (Super Congelare)	B	Buton temperature zone selection (alegere zonă de temperatură)
3	Pictograma de Vacation (Vacanță)	C	Buton temperature up (creștere temperatură)
4	Temperatura compartimentului frigider	D	Buton Mode/network configuration (pentru configurare Mod/rețea)
5	Temperatura compartimentului congelator	E	Buton Lock/Unlock (Blocare/Deblocare)
6	Pictogramă Wireless Network (Rețea Wireless)		
7	Pictogramă Temperature display (Afișare temperatură)		
8	Pictogramă Lock (Blocare)		



ATENȚIE

Panoul real de control poate să fie diferit de la model la model.
Panoul de control se va opri automat pentru a economisi energie.
Dacă atingeți panoul de control cu degetele sau cu pielea în timpul curățării, este posibil ca funcția butonului să se activeze.



Lock (Blocare) / Unlock (Deblocare)

- În starea deblocat, pentru a intra în stare blocat, apăsați lung butonul  timp de 3 secunde; în starea  blocat, apăsați lung butonul  timp de 3 secunde, iar pictograma de blocare va dispărea și se va intra în starea de deblocat. Toate funcțiile următoare trebuie să fie operate în starea deblocat.



Mod Vacation (Vacanță)

- Apăsați butonul  pentru a intra modul de vacanță. După blocarea panoului de control, pictograma  se va aprinde iar modul de vacanță va fi activat.
- În modul de vacanță, compartimentul frigider este oprit, iar zona pentru afișare temperatură afișează -temperatura compartimentului congelator este setată la -18 °C.



Mod Super Cooling (Super Răcire)

- Apăsați butonul  pentru a activa modul de răcire rapidă. După  blocarea panoului de control, pictograma  se va aprinde iar modul de răcire rapidă va fi activat. Se va ieși din răcire rapidă în 6 ore.



Mod Super Freezing (Super Congelare)

- Apăsați butonul  pentru a activa modul de super congelare. După  blocarea panoului de control, pictograma  se va aprinde iar modul de congelare rapidă va fi activat. Se va ieși din congelare rapidă în 24 ore.

Setarea temperaturii compartimentului frigider

- Apăsați butonul  pentru selectare zonă de temperatură, iar temperatura compartimentului frigider va clipi. Apoi, apăsați din nou butonul  sau  pentru a seta temperatura, și veți auzi un bip. Domeniul de setare este cuprins între 2°C și 8°C, iar temperatura se va modifica cu 1°C de fiecare dată când apăsați butonul. După ajustare, tubul digital va continua să clipească timp de 5 secunde. Noua setare de temperatură va intra în vigoare după blocarea panoului de control.

Setarea temperaturii compartimentului congelator

- Apăsați butonul  pentru selectare zonă de temperatură, iar temperatura compartimentului congelatorului va clipi. Apoi, apăsați din nou butonul  sau  pentru a seta temperatura, și veți auzi un bip. Domeniul de setare este cuprins între -16°C și -24°C, iar temperatura se va modifica cu 1°C de fiecare dată când apăsați butonul. După ajustare, tubul digital va continua să clipească timp de 5 secunde. Noua setare de temperatură va intra în vigoare după blocarea panoului de control.

ATENȚIE

Setare recomandată: Camera frigider 5°C, camera congelator -18°C.

Funcția de congelare rapidă este concepută ca să mențină valoarea nutritivă a alimentelor din congelator. Aceasta poate să congeleze alimentele în cel mai scurt timp. În cazul în care o cantitate mare de alimente este congelată odată, este recomandat ca utilizatorul să pornească funcția de congelare rapidă și să introducă alimentele. În momentul acesta, viteza de congelare a compartimentului congelator este mărită, ceea ce poate rapid congela alimentele, blochează eficient valoarea nutritivă a acestora și facilitează depozitarea.

Setare rețea wireless-Configurare AP (punct de acces)

- Vă rog să porniți modul AP înainte de a vă conecta la aplicația mobilă. Indiferent dacă se află în starea blocat ori deblocat, apăsați și mențineți apăsat butonul de mod **Mode** timp de 3 secunde pentru a forța modul wireless al frigiderului să se configureze ca AP, apoi zona de afișare a temperaturii va afișa 'AP'; După ce modulul este configurat cu succes să intre în modul AP, acesta va ieși automat din modul AP, iar zona de afișare a temperaturii va reveni la afișarea normală a temperaturii; După setare mod AP, în cazul în care modulul nu este configurat cu succes în decurs de 10 secunde, acesta va fi forțat să iasă din modul AP și se va reveni la afișarea normală a temperaturii.



Depozitare în cazul penei de curent

- În cazul unei pene de curent, modul de lucru instant va fi blocat și menținut până la revenirea curentului electric.

Avertizare deschis și controlul alarmei

- atunci când deschideți ușile frigiderului, se va auzi o melodie de deschidere. Dacă ușa nu este închisă în două minute, buzzer-ul va suna o dată la fiecare minut până când ușa este închisă. Apăsați orice buton pentru a opri alarma buzzer-ului.

ATENȚIE

Dezactivarea tonului de deschidere a ușii: Pentru a dezactiva sau activa tonul de deschidere a ușii (tonul este activat în mod implicit), apăsați și mențineți apăsată combinația butoanelor  și  timp de 3 secunde.

Dezactivarea alarmei de deschidere a ușii: Nu este posibilă

Cod eroare

- Următoarele avertismente care apar pe afișaj indică defecțiunile corespunzătoare ale frigiderului. Deși frigiderul poate avea încă o funcție de depozitare la rece cu următoarele defecțiuni, utilizatorul se va adresa unui specialist de întreținere, pentru a asigura funcționarea optimizată a aparatului.

Cod Eroare	Descriere Eroare
E1	Defect al sensorului de temperatură al compartimentului frigider
E2	Defect al sensorului de temperatură al compartimentului congelator
E5	Eroare a circuitului de detectare a sensorului de decongelare
E6	Eroare comunicare
E7	Eroare senzor de temperatură ambientală

Sfaturi pentru depozitarea alimentelor

Compartiment congelator

- Congelatorul este destinat pentru a depozita alimente congelate la o temperatură foarte scăzută, depozitare pe termen lung a alimentelor congelate și producerii de gheață.
- Folosiți rafturile din ușa congelatorului doar pentru a depozita alimente deja congelate, nu pentru a depozita alimente fierbinți destinate congelării.
- Să nu așezați alimente proaspete și congelate una lângă alta. Alimentele congelate pot să se dezghețe.
- Atunci când congelați alimente proaspete (cum este carnea, peștele ori carnea tocată), tăiați-le în părți care pot să fie folosite în același timp.
- Păstrarea alimentelor congelate: instrucțiunile sunt de regulă menționate pe ambalaj, acestea trebuie să fie respectate. În cazul în care nu sunt informații pe ambalaj, alimentele nu trebuie să fie păstrate mai mult de trei luni de la data achiziției.
- Când cumpărați alimente congelate, să vă asigurați că acestea au fost congelate la o temperatură potrivită și că ambalajul nu este deteriorat.
- Alimentele congelate trebuie să fie păstrate în ambalaje potrivite pentru a se păstra calitatea acestora și trebuie returnate în compartimentul congelator cât mai curând posibil.
- În cazul în care un pachet de alimente congelate prezintă umiditate ori umflare anormală, este probabil să fi fost depozitate la o temperatură greșită iar conținutul să fie stricat.
- Perioada de păstrare a alimentelor congelate depinde de temperatura din cameră, de setarea termostatului, de frecvența deschiderii ușii congelatorului, de tipul de alimente și de timpul de transport al produsului de la magazin până la gospodărie. Urmați întotdeauna instrucțiunile tipărite pe ambalaj și nu depășiți niciodată timpul maxim de păstrare menționat pe acesta.

Compartiment frigider

- Pentru a se reduce umiditatea și acumularea ulterioară de gheață, să nu puneți niciodată în frigider lichid în recipiente desigilate. Gheața tinde să se concentreze în părțile cele mai reci ale evaporatorului. Depozitarea lichidelor descoperite duce la necesitatea unei frecvențe mai mari de dezghețare.
- Să nu puneți niciodată alimente calde în frigider. Acestea trebuie mai întâi lăsate să se răcească la temperatura camerei și apoi să fie plasate în așa fel încât să se asigure o circulație adecvată a aerului în frigider.
- Alimentele ori recipientele pentru alimente nu trebuie să fie în contact cu peretele din spate al frigiderului, pentru că ar putea să înghețe la perete. Să nu țineți deschisă ușa frigiderului în mod regulat.
- Carnea și peștele curat (ambalate într-un pachet sau folie de plastic) pot fi puse în frigider, acestea pot fi folosite timp 1-2 zile.
- Fructele și legumele fără ambalaj pot să fie plasate în partea destinată fructelor și legumelor proaspete.

RO

ATENȚIE

Setarea temperaturii optime pentru fiecare compartiment depinde de temperatura ambiantă. Temperatura optimă de mai sus este bazată pe temperatura ambiantă de 25 °C.

Număr de serie	TIP Compartimente	Temperatura de depozitare țintă. [°C]	Alimente adecvate
1	Frigider	+2 ~ +8	Ouăle, alimentele găsite, alimentele ambalate, fructe și legume, produse lactate, prăjituri, băuturile și alte alimente nu sunt potrivite pentru congelare.
2	(***)*-Congelator	≤-18	Fructe de mare (pește, creveți, crustacee), produse acvatice de apă dulce și produse din carne (este recomandat 3 luni, cu cât timpul de păstrare este mai lung, cu atât gustul și nutriția sunt mai rele), sunt potrivite pentru alimente proaspete congelate.
3	***-Congelator	≤-18	Fructe de mare (pește, creveți, crustacee), produse acvatice de apă dulce și produse din carne (este recomandat 3 luni, cu cât timpul de păstrare este mai lung, cu atât gustul și nutriția sunt mai rele), sunt potrivite pentru alimente proaspete congelate.
4	** -Congelator	≤-12	Fructe de mare (pește, creveți, crustacee), produse acvatice de apă dulce și produse din carne (este recomandat 3 luni, cu cât timpul de păstrare este mai lung, cu atât gustul și nutriția sunt mai rele), sunt potrivite pentru alimente proaspete congelate.
5	*-Congelator	≤-6	Fructe de mare (pește, creveți, crustacee), produse acvatice de apă dulce și produse din carne (este recomandat 3 luni, cu cât timpul de păstrare este mai lung, cu atât gustul și nutriția sunt mai rele), sunt potrivite pentru alimente proaspete congelate.
6	0-stele	-6 ~ 0	Carne proaspătă de porc, vită, pește, pui, unele alimente procesate ambalate etc. (Este recomandat consumul în aceeași zi, de preferință nu mai mult de 3 zile). Alimente procesate parțial încapsulate (alimente care nu pot fi congelate).
7	Rece	-2 ~ +3	Carne de porc proaspete/congelate, vită, pui, produse acvatice de apă dulce, etc. (7 zile sub 0°C, iar la peste 0°C sunt recomandate pentru consum în aceea zi, de preferință nu mai mult de 2 zile). Fructe de mare (sub 0 pentru 15 zile, nu se recomandă păstrarea la temperaturi peste 0°C).
8	Mâncare proaspătă	0 ~ +4	Carne proaspătă de porc, vită, pește, pui, mâncare gătită etc. (Este recomandat consumul în aceeași zi, de preferință nu mai mult de 3 zile)
9	Vin	+5 ~ +20	Vin roșu, vin alb, vin spumant etc.

ATENȚIE

vă rog să păstrați alimente diferite în funcție de compartimentele ori de temperatura țintă de depozitare a achiziției dumneavoastră.

CONFIGURAREA ȘI UTILIZAREA APLICAȚIEI

Descărcați Aplicația MSmarthome

Căutați „MSmartHome” în magazinele de aplicații (Google Play Store, Apple App Store) și găsiți aplicația MSmartHome. Descărcați și instalați aplicația pe telefonul mobil. De asemenea, puteți scana codul QR de mai jos pentru a descărca aplicația.



Înregistrați-vă și conectați-vă

Pentru a începe, deschideți aplicația MSmarthome și creați un cont nou (vă puteți înregistra și printr-un cont terț parte). În caz că aveți deja un cont existent, utilizați contul pentru a vă loga.



Conectați dispozitivele dumneavoastră la MSmarthome

1. Vă rog să vă asigurați că telefonul mobil este conectat la o rețea wireless. În cazul în care nu este, accesați Setări apoi activați rețelele wireless și Bluetooth.
2. Porniți-vă dispozitivele.
3. Deschideți pe telefon Aplicația MSmarthome.
4. Faceți clic pe mesajul „Smart devices discovered nearby (Dispozitive inteligente descoperite în apropiere)” pentru a adăuga dispozitivul.
5. Dacă nu primiți niciun mesaj, selectați „+” de pe pagină și selectați-vă dispozitivul din lista de dispozitive disponibile în apropiere. Dacă dispozitivul dvs. nu este listat, adăugați-l manual în funcție de categoria și modelul dispozitivului.
6. Vă conectați dispozitivul la rețeaua wireless conform cu instrucțiunile din aplicație. Dacă apare o eroare de conexiune, urmați instrucțiunile aplicației pentru a încerca să vă conectați din nou.

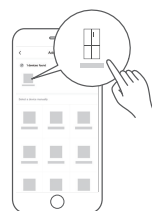

RO

● NOTĂ

1. Asigurați-vă că dispozitivele sunt pornite.
2. Țineți telefonul mobil suficient de aproape de dispozitiv atunci când conectați dispozitivul la rețea.
3. Vă conectați telefonul mobil la rețeaua wireless de acasă și vă asigurați că cunoașteți parola rețelei wireless.
4. Verificați dacă routerul dumneavoastră wireless are banda de 2,4 GHz apoi porniți-l. Dacă nu sunteți sigur dacă routerul acceptă banda de 2,4 GHz, contactați producătorul routerului.
5. Dispozitivul nu poate să se conecteze la rețea wireless care necesită autentificare care de obicei, apare în zone publice, cum ar fi hoteluri, restaurante etc. Vă rog să vă conectați la o rețea wireless care nu necesită autentificare.
6. Dezactivați funcția WLAN+ (Android) ori WLAN Assistant (iOS) a telefonului dumneavoastră mobil atunci când conectați dispozitivul la rețea.
7. În cazul în care dispozitivul a fost conectat la o rețea wireless înainte, dar trebuie să se conecteze din nou, vă rog să faceți clic "+" pe pagina de pornire a aplicației și să adăugați dispozitivul din nou după categoria și modelul acestuia, conform cu instrucțiunile din aplicație.

CURĂȚARE ȘI ÎNTREȚINERE

Dezghețare

- Frigiderul este conceput pe baza principiului de răcire al aerului și astfel are funcția de dezghețare automată incorporată. Gheața formată datorită schimbării sezonului sau temperaturii poate fi îndepărtată manual prin deconectarea aparatului de la alimentarea electrică și prin îndepărtarea cu acesteia cu un prosop uscat.

Curățare tavă ușă

- Conform direcției săgeții din imaginea de mai jos, folosiți ambele mâini pentru a prinde tava și a o împinge în sus, apoi o veți putea îndepărta.
- După ce tava înlăturată a fost îndepărtată, puteți să-i ajustați înălțimea conform cerințelor dvs.

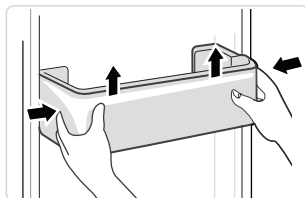

Curățare raft din sticlă

- Dat fiind faptul că partea cea mai interioară a căptușelii frigiderului care face contact cu rafturile are un opritor, trebuie să ridicați rafturile vertical pentru a le putea scoate.
- Ajustați sau curățați rafturile în funcție de nevoile dvs

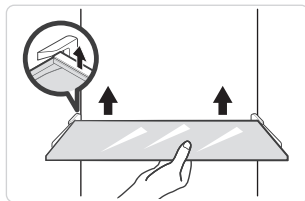

RO

Curățarea sertarului pentru legume

1. Scoateți conținutul din sertar. Țineți sertarul pentru legume de mâner apoi trageți-l complet până când acesta se oprește.
2. Ridicați sertarul pentru legume apoi scoateți-l prin tragere afară.

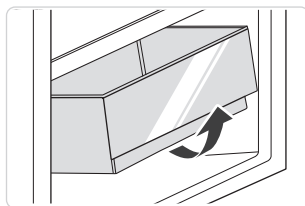

● ATENȚIE

Pentru curățare sugerăm prosoape moi sau un burete îmbibat în apă și dergenți neutri necorozivi. Congelatorul trebuie curățat cu apă și cu o cârpă uscată. După curățare, deschideți ușa și lăsați suprafețele să se usuce în mod natural înainte de a porni alimentarea. Nu folosiți perii tari, bile de oțet curate, perii din sârmă, soluții abrazive (precum pasta de dinți), solvenți organici (precum alcoolul, acetona, uleiul de banane, etc.), apa fierbinte, elemente acide sau alcaline, care pot dăuna suprafeței frigiderului și interiorului.

DEPANARE

Următoarele probleme simple pot fi soluționate de către utilizator. În cazul în care problemele nu sunt rezolvate, vă rog să sunați la departamentul de service post-vânzare.

Problemă	Cauză posibilă
Nefuncționare	• Verificați dacă aparatul este conectat la curent sau dacă ștecherul are un contact bun
	• Verificați dacă tensiunea de alimentare este prea mică
	• Verificați dacă există o pană de curent sau protecțiile circuitelor parțiale au fost declanșate
Miros	• Alimentele care au miros trebuie să fie împachetate etanș
	• Verificați dacă există vreun aliment stricat
	• Curățați interiorul frigiderului
Funcționarea îndelungată a compresorului	• Este un fenomen normal ca frigiderul să funcționeze pe o perioadă mai lungă vara
	• când temperatura ambientală este ridicată nu este sugerat să aveți prea multă mâncare în aparat în același timp
	• Alimentele trebuie să se răcească înainte de a fi plasate în aparat
	• Ușile sunt deschise prea des
Lumina nu se aprinde	• Verificați dacă frigiderul este conectat la sursa de alimentare și dacă iluminarea este deteriorată
	• Asigurați-vă că becul este înlocuit de către un specialist
Ușa nu se poate închide corect	• Ușa este blocată din cauza pachetelor cu alimente Prea multă mâncare este plasată
	• Frigiderul este înclinat
Zgomote puternice	• Verificați dacă podeaua este nivelată și dacă frigiderul este plasat stabil
	• Verificați dacă accesoriile sunt plasate în locații adecvate

Problemă	Cauză posibilă
Garnitura ușii nu se închide ermetic	<ul style="list-style-type: none"> • Îndepărtați obiectele străine de pe garnitura ușii • Pentru restaurare încălziți garnitura ușii apoi răciți-o (sau suflați-o cu un uscător electric ori folosiți un prosop fierbinte pentru încălzire)
Tava cu apă se revarsă	<ul style="list-style-type: none"> • Este prea multă mâncare în cameră ori alimentele depozitate conțin prea multă apă, ceea ce duce la o dezghețare puternică • Ușile nu sunt închise în mod corespunzător, rezultând îngheț datorită intrării aerului și a apei crescute din cauza dezghețului
Carcasă caldă	<ul style="list-style-type: none"> • Căldura condensatorului încorporat este disipată prin carcasă, ceea ce este normal. Când carcasa devine fierbinte din cauza temperaturii ambientale ridicate, din cauză că s-au depozitat prea multă alimente sau oprirea compresorului este dezactivată, asigurați o ventilație bună pentru a ușura disiparea căldurii
Condensarea suprafeței	<ul style="list-style-type: none"> • Condensarea pe suprafața exterioară și a garniturilor ușii frigiderului este normală atunci când umiditatea ambientală este prea mare. Ștergeți pur și simplu condensul cu un prosop curat.

CE

Prin prezenta Midea declară că aparatul cu funcționalitate MSmartHome îndeplinește cerințele esențiale precum și alte prevederi relevante ale Directivei 2014/53/UE. O Declarație de Conformitate RED detaliată poate să fie găsită online la www.midea.com aflată printre documentele suplimentare de pe pagina produsului pentru aparatul dumneavoastră.



Bandă 2,4 GHz:100mW max.

Bandă 5 GHz: 100mW max.

ANEXĂ

Special pentru noul standard European

Piesele comandate din următorul tabel pot fi cumpărate de la canalul furnizorului de servicii

Piesă Comandată	Furnizat de	Timp necesar minim pentru furnizare
Termostate	Personal profesional de întreținere	Cel puțin 7 ani de la lansarea ultimului model pe piață
Senzori de Temperatura	Personal profesional de întreținere	Cel puțin 7 ani de la lansarea ultimului model pe piață
plăci de circuite imprimate	Personal profesional de întreținere	Cel puțin 7 ani de la lansarea ultimului model pe piață
surse de lumină	Personal profesional de întreținere	Cel puțin 7 ani de la lansarea ultimului model pe piață
mânere uși	Reparatori profesioniști și utilizatori finali	Cel puțin 7 ani de la lansarea ultimului model pe piață
balamale de ușă	Reparatori profesioniști și utilizatori finali	Cel puțin 7 ani de la lansarea ultimului model pe piață
Tăvi	Reparatori profesioniști și utilizatori finali	Cel puțin 7 ani de la lansarea ultimului model pe piață
Coșuri	Reparatori profesioniști și utilizatori finali	Cel puțin 7 ani de la lansarea ultimului model pe piață
garnituri uși	Reparatori profesioniști și utilizatori finali	Cel puțin 10 ani de la lansarea ultimului model pe piață

RO

Stimate Client

1. Dacă vreți să returnați sau să înlocuiți produsul, vă rugăm să luați legătura cu magazinul de unde l-ați achiziționat.

(Nu uitați să aduceți factura produsului)

2. Dacă produsul dvs se strică și necesită reparații, vă rugăm să contactați furnizorul de service.

ATENȚIE

Informațiile despre model din baza de date a produsului, precum și identificatorul modelului, pot fi obținute printr-un link web accesat prin scanare cod QR, dacă acesta există, pe eticheta de eficiență energetică a produsului.

Pentru mai multe informații despre eficiența energetică a aparatului, accesați <https://ec.europa.eu> apoi căutați folosind numele modelului.

Numele modelului poate să fie găsit pe eticheta de identificare a aparatului.

Cea mai rece zonă din frigider

OPȚIONAL: Indicator temperatură-OK

- Indicatorul de temperatură OK poate să fie folosit pentru a determina temperaturi sub +4°C. Reduceți treptat temperatura în cazul în care semnul nu indică „OK”.

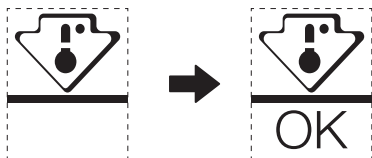

- Pentru asigurarea temperaturii în această zonă, să nu modificați poziționarea raftului. La frigiderele cu aer forțat (dotate cu ventilator ori modele No Frost), simbolul celei mai reci zone nu este reprezentat pentru că temperatura din interior este omogenă.

Setare indicator temperatură

- Pentru a vă ajuta să vă configurați bine frigiderul, acesta este echipat cu un indicator de temperatură care va monitoriza temperatura medie din zona cea mai rece.
- ATENȚIE: Acest indicator este destinat să funcționeze doar cu frigiderul dumneavoastră, să nu îl folosiți în alt frigider (de fapt, zona cea mai rece nu este aceeași) ori pentru orice altă utilizare.

Verificarea temperaturii în zona cea mai rece

- Cu ajutorul indicatorului de temperatură, puteți să verificați în mod regulat dacă temperatura zonei cele mai reci este corectă. Într-adevăr, temperatura internă a frigiderului depinde de mai mulți factori cum ar fi temperatura ambiantă a încăperii, cantitatea de alimente depozitate și frecvența deschiderii ușii. Luați în considerare acești factori atunci când configurați dispozitivul.
- Când indicatorul arată „OK”, înseamnă că termostatul dumneavoastră este bine reglat iar temperatura internă corectă.
- Dacă indicatorul de temperatură devine ALB, înseamnă că temperatura este prea mare; în cazul acesta, măriți setarea de control a temperaturii frigiderului apoi așteptați 12 ore înainte de a face o nouă inspecție vizuală a indicatorului. Este posibil ca indicatorul de temperatură să devină ALB după un timp atunci când au fost introduse alimente proaspete ori ușa a fost lăsată deschisă.

БЛАГОДАРСТВЕНО ПИСМО

Благодарим ви, че избрахте Midea! Преди да използвате Вашия нов продукт на Midea, моля, прочетете внимателно настоящото ръководство, за да се уверите, че знаете как да използвате безопасно характеристиките и функциите, които вашият нов уред предлага.

СЪДЪРЖАНИЕ

БЛАГОДАРСТВЕНО ПИСМО	01
СПЕЦИФИКАЦИИ	02
ПРЕГЛЕД НА ПРОДУКТА	03
МОНТАЖ НА ПРОДУКТА	04
ИНСТРУКЦИИ ЗА ЕКСПЛОАТАЦИЯ	08
НАСТРОЙКА И РАБОТА С ПРИЛОЖЕНИЕТО	13
ПОЧИСТВАНЕ И ПОДДРЪЖКА	15
ОТСТРАНЯВАНЕ НА ПРОБЛЕМИТЕ	16
ПРИЛОЖЕНИЕ	19

СПЕЦИФИКАЦИИ

Модел на продукта	MDRS791MIE
Отчетено напрежение/Честота	220-240V -/50Hz
Измерено напрежение	1,9A
Общ обем	592L
Размер на отделение за свежа храна	379L
Размер на отделение за замразена храна	213L
Време за покачване на температурата	7h
Капацитет на фризер	12kg/24ч
Цялостни размери (W x D x H)	910x698x1775mm

Модел на продукта	MDRS791MIC
Отчетено напрежение/Честота	220-240V -/50Hz
Измерено напрежение	1,9A
Общ обем	592L
Размер на отделение за свежа храна	379L
Размер на отделение за замразена храна	213L
Време за покачване на температурата	9h
Капацитет на фризер	12kg/24ч
Цялостни размери (W x D x H)	910x698x1775mm



MSmartHome

Модел на модула за безжична връзка	MWB-S-WB01
Стандартно	IEEE 802. 11b/g/n
Тип Антена	Печатна антена за печатни платки
Честотна Лента	2400 - 2483,5 MHz
Работна Температура	0 °C- 85 °C /32 °C -185 °C Работа Влажност: 10%-85%
Захранване	DC5V/500mA Максимална мощност на предаване: <20dBm

ПРЕГЛЕД НА ПРОДУКТА

Наименования на компонентите

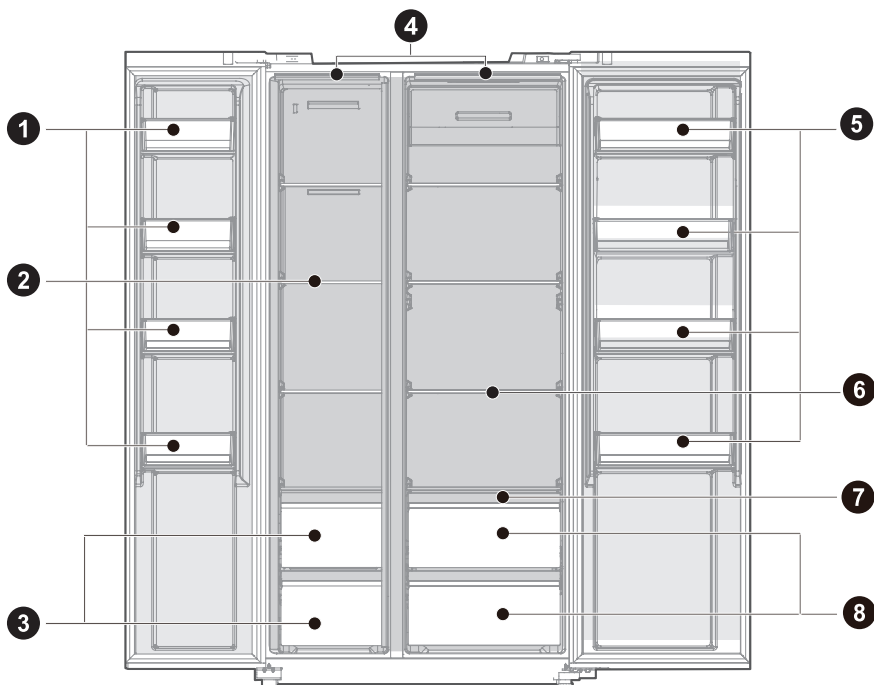

- 1 Рафт на врата
- 2 Стъклен Рафт
- 3 Фризер
- 4 LED Осветление

- 5 Рафт на врата
- 6 Стъклен Рафт
- 7 Рафт за контролиране на влажността
- 8 Кутия за свежи продукти

● ВНИМАНИЕ

Картинката горе е примерна. Реалната конфигурация зависи от физическия продукт или изявление от дистрибутора.

BG

МОНТАЖ НА ПРОДУКТА

Инструкция за монтаж

За хладилни уреди с климатичен клас

- В зависимост от климатичния клас, този хладилен уред е предназначен за използване при температурни диапазони на околната среда така, както е посочено в следващата таблица.
- Климатичният клас може да се види на табелката с данни. Уредът може да не работи правилно при температури извън посочения диапазон.
- Можете да намерите информация за климатичния клас на етикета на продукта.

Ефективен температурен диапазон

- Продуктът е проектиран да работи нормално в температурния диапазон, който се определя от класа му.

Клас	Символ	Обхват на околната температура °C	
		IEC 62552 (ISO 15502)	ISO 8561
Продължителна температура	SN	+ 10 до + 32	+ 10 до + 32
Темперирайте	N	+ 16 до + 32	+ 16 до + 32
Субтропичен	ST	+ 16 до + 38	+ 18 до + 38
Тропичен	T	+ 16 до + 43	+ 18 до + 43

Размери и отстояния

- Твърде малкото разстояние от съседни предмети може да доведе до влошаване на капацитета за замразяване и до повишени разходи за електроенергия. Оставете над 100 mm разстояние от всяка съседна стена, когато монтирате уреда.

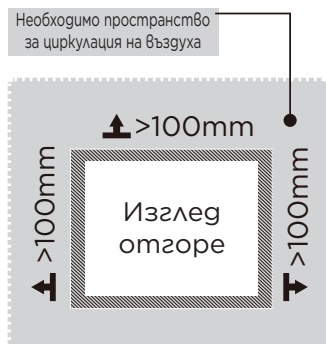
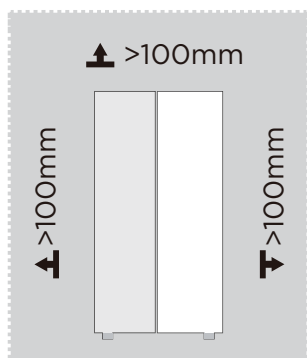

ВНИМАНИЕ

Картинката горе е примерна. Реалната конфигурация зависи от физическия продукт или изявление от дистрибутора.

Диаграма относно необходимото пространство (при отворена и при затворена Врата)

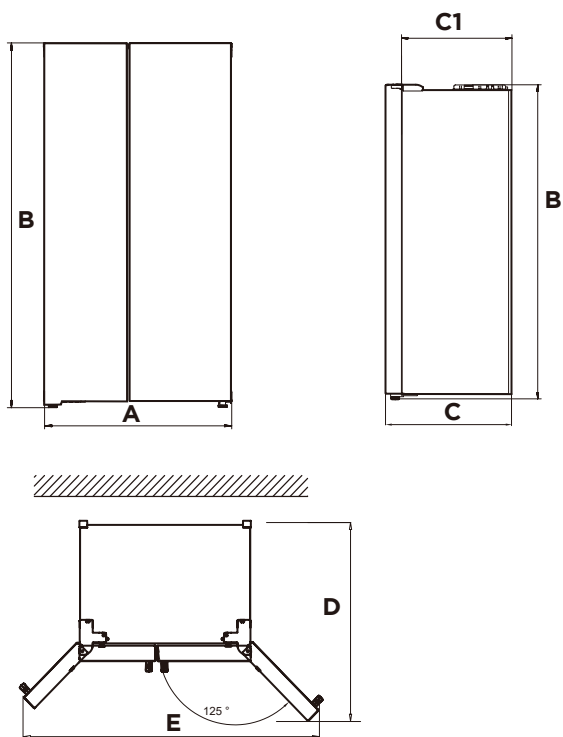

BG

Ширина	Обща Височина	Дълбочина	Без врата	Дълбочина Отварящи се врати на 125°	Широчина Отварящи се врати на 125°
A	B	C	C1	D	E
910	1775	698	610	1010	1470

Забележка: Всички размери са в mm

Нивелиращи крачета

За да избегнете вибрации, устройството трябва да бъде нивелирано. При необходимост регулирайте нивелиращите винтове, за да компенсирате неравния пода.

Предната част трябва да е малко по-висока от задната, което помага при затварянето на вратата.

Нивелиращите винтове могат да се завъртят лесно при леко накланяне на урега.

Завъртете нивелиращите винтове обратно на часовниковата стрелка ↺, за да повдигнете урега или по посока на часовниковата стрелка ↻, за да го спуснете.

Нивелиращи се врати

Ако вратите не са на една и съща височина, те могат да се регулират с гаечен ключ.

А- За да повдигнете вратата, завъртете гайката (1) обратно на часовниковата стрелка.

В- За да спуснете вратата, завъртете гайката (1) по посока на часовниковата стрелка.

С- Когато вратата е правилно подравнена, фиксирайте я с гайката (2).

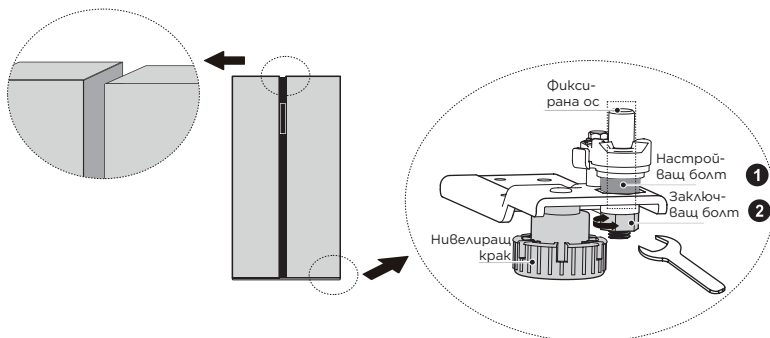

BG

Преместване на уреда

1. Извадете всички храни от вътрешността на урега.
2. Издърпайте щепсела от контакта, поставете го и го закрепете на куката за щепсел, която се намира отзад или отгоре на урега.
3. Зеленият част като рафтовете и гръжката на вратата, за да предотвратите падането им, докато местите урега.
4. Преместете внимателно урега, като за целта са необходими повече от два души. Дръжте урега изправен, когато го транспортирате на голямо разстояние.
5. След като инсталирате урега, включете щепсела в контакта, за да включите урега.

● ВНИМАНИЕ

Предпазни мерки преди извършване на действието:

Преди да правите промени, хладилникът трябва да бъде изключен от захранването. Трябва да вземете предпазни мерки, за да се предотврати каквото и да било лично нараняване.

Смяна на светлината

- Всякакво заменяне или поправка на LED лампите трябва да бъде направено от производителя, сервизен агент или друго квалифицирано лице.

ВНИМАНИЕ

Този продукт съдържа два източника на светлина с клас на енергийна ефективност (G).

Свързване на уреда

След като поставите уреда, включете щепсела в контакта.

ВНИМАНИЕ

След като свържете захранващия кабел (или щепсела) към контакта, изчакайте 2 или 3 часа преди да поставите храна в уреда. Ако сложите храна преди уредът да се е охладил напълно, храната ви може да се развали.

Съвети за пестене на енергия

- Не поставяйте уреда близо до готварски печки, радиатори или други източници на топлина. Ако околната температура е висока, компресорът ще работи по-често и за по-дълго, което води до повишена консумация на енергия.
- Уверете се, че има достатъчно място за вентилация в основата, отстрани и от задната страна на уреда. Никога не покривайте вентилационните отвори.
- Моля, спазвайте и отстоянията в глава „Инсталиране“.
- Разположението на чекмеджетата, рафтовете и стелажите, както е показано на илюстрацията, дава възможност за най-ефективно използване на енергията и затова трябва да се запази така, доколкото е възможно. Всички чекмеджета и рафтове трябва да останат в уреда, за да се поддържа стабилна температурата и да се пести енергия.
- За да получите по-голямо място за съхранение (напр. за големи охладени/замразени стоки), средните чекмеджета могат да бъдат отстранени. Горното и долното чекмеджета и рафтовете трябва да бъдат махнати последни, ако е необходимо.
- Равномерно напълненото хладилно/фризерно отделение допринася за оптимално използване на енергията. Затова избягвайте да поддържате празни или полупразни отделения.
- Оставете топлатата храна да се охлади, преди да я поставите в хладилника/фризера. Храната, която вече е охладена, повишава енергийната ефективност.
- Оставете замразената храна да се размрази в хладилника. Студената на замразената храна намалява консумацията на енергия в хладилното отделение и по този начин повишава енергийната ефективност.
- Отваряйте вратата само за толкова кратко време, колкото е необходимо, за да сведете до минимум загубата на студа. Отварянето на вратата за кратко и правилното ѝ затваряне намалява консумацията на енергия.
- Настройването на температурата до ниво, не по-ниско от необходимото, допринася за оптимално използване на енергия. Оптималната температура в хладилника е +7°C. Трябва да се измерва колкото може по-навътре в горното отделение на хладилниците.
- Уплътненията на вратите на вашия уред трябва да са изцяло непокътнати, така че вратите да се затварят правилно и консумацията на енергия да не се увеличава ненужно.

ИНСТРУКЦИИ ЗА ЕКСПЛОАТАЦИЯ

Контролен панел

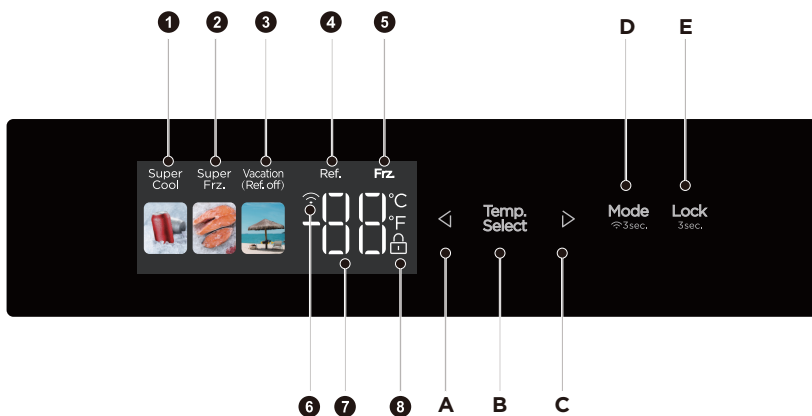

	Дисплей		Бутон
1	Икона за Super Cooling (Супер охлаждане)	A	Бутон за Temperature down (намаляване на температурата)
2	Икона за Super Freezing (Супер Замръзване)	B	Бутон за Temperature zone selection (избор на температурна зона)
3	Икона за Vacation (Ваканция)	C	Бутон за Temperature up (увеличаване на температурата)
4	Температура на хладилното отделение	D	Бутон за Mode/network configuration (Режим/конфигурация)
5	Температура на фризерното отделение	E	Бутон за Lock/Unlock (Заклучване/Отключване)
6	Икона за Wireless Network (безжична връзка)		
7	Икона за Temperature display (показване на температурата)		
8	Икона за Lock (Заклучване)		

ВНИМАНИЕ

Контролният панел в действителност може да се различава при различните модели.

Контролният панел ще се изключи автоматично с цел пестене на енергия. По време на почистване, ако контролният панел има допир с пръст или кожа, функцията на бутоната може да сработи.

Lock (Заклучване) / Unlock (Отключване)

- В отключено състояние натиснете продължително бутона **Lock** ^{3sec} за 3 секунди, за да влезете в състояние на  заклучване. В заключено състояние натиснете продължително бутона **Lock** ^{3sec} за 3 секунди, иконата за заклучване изчезва и влизате в състояние на отключване. В състояние на отключване трябва да се задействат всички изброени по-году функции.

Режим Vacation (Ваканция)

- Натиснете бутона **Mode** ^{3sec} за да влезете във ваканционен режим. Иконата светва  ваканционният режим ще започне, след като контролният панел се заклучи.
- Във ваканционен режим хладилното отделение е изключено, а зоната за температура на дисплея показва – температурата на фризерното отделение е настроена на -18 °C.



Режим Super Cooling (Супер Охлаждане)

- Изберете бутона **Mode** ^{3sec} за да влезете в режима на бързо охлаждане. Иконата  светва, режимът за бързо охлаждане ще започне, след като контролният панел се заклучи. Бързото охлаждане спира след 6 часа.



Режим Super Freezing (Супер Замразяване)

- Изберете бутона **Mode** ^{3sec} за да влезете в режима на супер замразяване. Иконата  светва, режимът за супер замразяване ще започне, след като контролният панел се заклучи. Бързото замразяване спира след 24 часа.

Настройка на температурата на хладилното отделение

- Натиснете бутона **Temp. Select** за избор на температурна зона, температурата на хладилната зона ще премигне. След това натиснете бутона  отново  за да настроите температурата, и ще чуете звуков сигнал. Обхватът на настройката е между 2°C и 8°C. Всеки път, когато натиснете бутона, температурата ще се променя с 1°C. След настройката диодът ще продължи да премизва 5 секунди. Новата температурна настройка ще започне, след заклучване на контролния панел.

Настройка на температурата на фризера

- Натиснете бутона **Temp. Select** за избор на температура, температурата на фризера ще премигне. След това изберете бутона  отново  за да настроите температурата и ще чуете звуков сигнал. Обхватът на настройката е между -16°C и -24°C. Всеки път, когато натиснете бутона, температурата ще се променя с 1°C. След настройката диодът ще продължи да премизва 5 секунди. Новата температурна настройка ще започне, след заклучване на контролния панел.

ВНИМАНИЕ

Препоръчителна настройка: Хладилна камера 5°C, камера за замразяване -18°C.

Функцията за бързо замразяване е предназначена да поддържа хранителната стойност на продуктите във фризера. Може да замрази храната за най-кратко време. Ако наведенъж предстои да се замразява голямо количество храна, препоръчва се потребителят да включи функцията за бързо замразяване и да постави храната. В този момент скоростта на замразяване на фризерното отделение се увеличава, което може бързо да замрази храната, ефективно да запази хранителните качества и да улесни съхранението.

Настройка за безжична мрежата – AP конфигурация

- Моля, рестартирайте AP режима, преди да се свържете с мобилното приложение. Независимо дали е в заключено или отключено състояние, натиснете и задръжте бутона **Mode** 3sec. за режим В продължение на 3 секунди, за да накарате wireless режима на хладилника да премине в AP режим, след което зоната за показване на температура ще покаже AP; След успешно конфигуриране на модула за влизане в режим на AP, той автоматично ще излезе от режима AP и зоната за показване на температурата ще се върне към нормалното показване на температурата; след настройване на AP режима, ако моделът не бъде конфигуриран успешно в продължение на 10 секунди, той принудително ще излезе от режима AP и ще възстанови нормалното показване на температурата.



Складиране при спиране на електричеството

- В случай на спиране на електричеството, готовата настройка ще бъде запазена и възобновена от уреда след пускане на електричеството.

Предупреждение за отваряне и управление на алармата

- когато отворите вратите на хладилника, ще се пусне музиката за отваряне. Ако вратата не е затворена до две минути, звуков сигнал ще се включва веднъж на всяка минута, докато вратата се затвори. Натиснете който и да е било бутон, за да спрете алармата.

ВНИМАНИЕ

Деактивиране на звука при отваряне на вратата: Натиснете и задръжте комбинацията  и  за 3 секунди, за да изключите или включите звуците при отваряне на врата (звуците са включени по подразбиране).
Деактивиране на звука на алармата за отворена врата: Не е възможно

Код на грешка

- Следните предупреждения се появяват на дисплея, за да индикират проблеми с хладилника. Дори хладилника да продължава да работи със следните грешки, потребителя трябва да се свърже с сервизен специалист за профилактика, за да е сигурна правилната работа на уреда.

Код за грешка	Описание на грешката
E1	Проблем с температурен сензор в хладилна камера
E2	Проблем с температурен сензор във фризерна камера
E5	Сензора засече грешка в размразяващия кръг
E6	Комуникационна грешка
E7	Грешка при сензора за околната температура

Съвети за съхранение на храна

Фризерно отделение

- Фризерът е предназначен за съхранение на храна, замразена при много ниска температура, за дългосрочно съхранение на замразени храни, както и за производство на лед.
- Използвайте рафтовете на вратата на фризера само за съхранение на замразени храни, а не за съхраняване на горещи храни, предназначени за замразяване.
- Не поставяйте една до друга прясна и замразена храна. Замразената храна може да се размрази.
- Когато замразявате прясна храна (като месо, риба или нарязано месо), нарежете ги на части, които могат да се използват едновременно.
- Съхранение на замразена храна: инструкциите, които трябва да спазвате, обикновено са посочени на опаковките. Ако няма информация върху опаковката, храната не трябва да се съхранява за повече от три месеца от датата на закупуване.
- Когато купувате замразена храна, уверете се, че е била замразена при подходяща температура и че опаковката не е повредена.
- Замразената храна трябва да се съхранява в подходящи опаковки, за да се запази качеството ѝ, и трябва да се върне във фризера възможно най-скоро.
- Ако пакет със замразена храна показва признаци на влага или необичайно издуване, вероятно е бил съхраняван при погрешна температура и съдържанието е развалено.
- Периодът на съхранение на замразена храна зависи от стайната температура, настройката на термостата, честотата на отваряне на вратата на фризера, вида на храната и времето за транспортиране на продукта от магазина до домакинството. Винаги спазвайте инструкциите, посочени върху опаковката, и никога не превишавайте максималното време за съхранение, посочено върху опаковката.

Хладилно отделение

- За да намалите влагата и последващото заледряване, никога не поставяйте течности в незапечатани контейнери в хладилника. Обикновено заледряването се концентрира в най-хладните части на изпарителя. Съхраняването на непокрити течности води до по-честа необходимост от размразяване.
- Никога не поставяйте топли храни в хладилника. Те трябва първо да се охладят на стайна температура и след това да се поставят по такъв начин, че да се осигури адекватна циркулация на въздуха в хладилника.
- Храните или съдовете с храна не трябва да докосват задната стена на хладилника, защото могат да замръзнат за стената. Не отваряйте редовно вратата на хладилника.
- Месото и почистената риба (опаковани в или пластмасово фолио) могат да бъдат поставени в хладилник, който може да се използва за 1-2 дни.
- В частта, предназначена за пресни плодове и зеленчуци, могат да се поставят плодове и зеленчуци без опаковка.

BG

ВНИМАНИЕ

Оптималното настройката на температурата на всяко отделение зависи от температурата на околната среда. Горната граница на оптималната температура се основава на околна температура от 25°C.

Поред-ност	ТИП Отделе-ния	Целева темпера-тура на съхране-ние [°C]	Подходяща храна
1	Хладилник	+2 ~ +8	Яйца, готвена храна, пакетирана храна, плодове и зеленчуци, млечни продукти, торти, напитки и други храни - не са подходящи за замразяване.
2	(***)*-Фризер	≤-18	Морски дарове (риба, скаринги, миги), сладководни продукти и месни продукти (препоръчва се за 3 месеца, колкото по-дълго е времето за съхранение, толкова по-лоши са Вкусът и хранителната стойност), подходящи за замразени пресни храни.
3	***-Фризер	≤-18	Морски дарове (риба, скаринги, миги), сладководни продукти и месни продукти (препоръчва се за 3 месеца, колкото по-дълго е времето за съхранение, толкова по-лоши са Вкусът и хранителната стойност), подходящи за замразени пресни храни.
4	** -Фризер	≤-12	Морски дарове (риба, скаринги, миги), сладководни продукти и месни продукти (препоръчва се за 3 месеца, колкото по-дълго е времето за съхранение, толкова по-лоши са Вкусът и хранителната стойност), подходящи за замразени пресни храни.
5	*-Фризер	≤-6	Морски дарове (риба, скаринги, миги), сладководни продукти и месни продукти (препоръчва се за 3 месеца, колкото по-дълго е времето за съхранение, толкова по-лоши са Вкусът и хранителната стойност), подходящи за замразени пресни храни.
6	0 звезди	-6 ~ 0	Прясно свинско, говеждо, риба, пиле, някои пакетирани преработени храни и т.н. (Препоръчително е да се консумират в рамките на същия ден, за предпочитане до не повече от 3 дни). Частично капсулирани преработени храни (храни, които не се замразяват).
7	Охлаждане	-2 ~ +3	Прясно/замразено свинско, телешко, пилешко, сладководни продукти и др. (за 7 дни под 0°C и над 0°C се препоръчва за консумация в рамките на същия ден, за предпочитане не повече от 2 дни). Морски дарове (при под 0 за 15 дни, не се препоръчва да се съхраняват над 0°C).
8	Прясна храна	0 ~ +4	Прясно свинско, телешко, риба, пиле, готвена храна и т.н. (Препоръчително е да се консумира в рамките на същия ден, за предпочитане до не повече от 3 дни)
9	Вино	+5 ~+20	Червено вино, бяло вино, пенливо вино и др.

ВНИМАНИЕ

моля, съхранявайте различните храни съобразно отделенията или целевата температура на съхранение на закупения от вас.

НАСТРОЙКА И РАБОТА С ПРИЛОЖЕНИЕТО

Изтеглете приложението MSmarthome

Потърсете „MSmartHome“ и открийте приложението MSmarthome на пазара за приложения (GooglePlay Store, Apple App Store). Изтеглете го и го инсталирайте на телефона си. Можете също така да изтеглите приложението като сканирате долния QR код.



Регистрирайте се и се впишете

Отворете приложението MSmarthome и създайте нов акаунт, за да стартирате (можете също така да се регистрирате и чрез акаунт на трета страна). Ако вече имате съществуващ акаунт, използвайте него, за да влезете.



Свържете вашите уреди към MSmarthome

1. Моля, уверете се, че мобилният ви телефон е свързан към безжична мрежа. Ако не е, отидете в Настройки и активирайте безжичните мрежи и Bluetooth.
2. Моля, включете устройствата си.
3. Отворете приложението MSmarthome на вашия телефон.
4. Ако се появи съобщение „Smart devices discovered nearby (Смарт устройства,открити наблизо)“, кликнете, за да добавите.
5. В случай че не се появи съобщение, изберете „+“ на страницата и изберете вашето устройство от списъка с налични устройства в близост. Ако вашето устройство не е в списъка, моля, добавете го ръчно според категорията и модела на устройството.

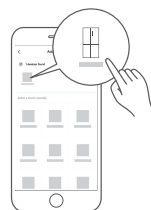

6. Свържете уреда си към безжичната мрежа според инструкциите в приложението. Ако свързването не е успешно, моля, следвайте инструкциите от приложението, за да продължите работа.



BG

ЗАБЕЛЕЖКА

1. Уверете се, че вашите устройства са включени.
2. Дръжте мобилния телефон достатъчно близо до уреда, когато свързвате уреда към мрежата.
3. Свържете мобилния телефон към безжичната мрежа у дома и се уверете, че знаете паролата ѝ.
4. Проверете дали вашият безжичен рутер поддържа честотна лента от 2,4 GHz и го включете. Ако не сте сигурни дали рутерът поддържа 2,4 GHz честотна лента, моля, свържете се с производителя на рутера.
5. Уредът не може да се свърже с безжична мрежа, която изисква удостоверяване и каквато обикновено се появява в обществени зони като хотели, ресторанти и т.н. Моля, свържете се с безжична мрежа, която не изисква удостоверяване.
6. Изключете функцията WLAN+ (Android) или WLAN Assistant (iOS) на вашия мобилен телефон, когато свързвате уреда си към мрежата.
7. В случай, че вашият уред е бил свързан към безжична мрежа преди, но трябва да се свърже отново, моля, кликнете върху „+“ на началната страница на приложението и добавете уреда отново по категория и модел, съгласно инструкциите в приложението.

ПОЧИСТВАНЕ И ПОДДРЪЖКА

Размразяване

- Хладилника е базиран на принципа на въздушно охлаждане и затова има функция за автоматично размразяване. Скреж, формирана поради смяната на сезона може да трябва да бъде премахната ръчно като изключите уреда и забършете уреда със суха кърпа.

Почистване на таблата на вратата

- Според посоката на стрелката на картинката по-долу, използвайте гвете си ръце за да стиснете тавата и да я избутате напред, след което ще можете да я извадите.
- След като измиете тавата, можете да настроите височината според Вашите предпочитания.

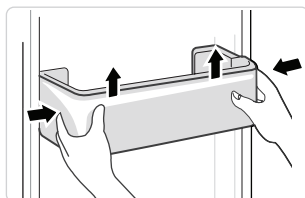

Почистване на стъклен рафт

- В най-вътрешната част, където рафтовете се опират в гърба на хладилника, има стопери, за да извадите рафт трябва да го надигнете леко и да го издърпате.
- Наместете или изчистете рафтовете по начин, по който решите.

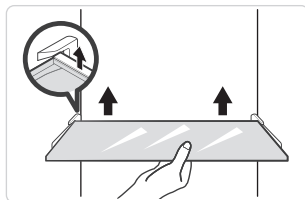

Почистване на чекмеджето за зеленчуци

1. Отстранете съдържанието на чекмеджето. Хванете гръбката на чекмеджето за зеленчуци и го изтеглете докрай, докато спре.
2. Повдигнете чекмеджето за зеленчуци нагоре и го извадете, като го издърпате.

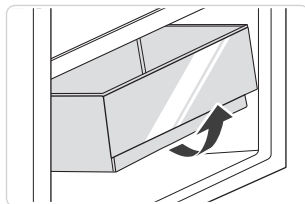

ВНИМАНИЕ

Препоръчва се използването на мек парцал или гъба потопени във вода, за почистване. Фризера трябва да бъде почистван с чиста вода и сух парцал. Отворете врата за естествено изсушаване преди да включите уреда. За местата трудни за почистване в хладилника (като тесни процени), се препоръчва да се използва мека четка и ако е нужно и други пособия за почистване за да се подsigури премахване на бактерии и събиране на мухъл. (не използвайте алкохол, ацетон, бананово масло и т.н.) Вряла вода и киселини, които могат да наранят интериора на хладилника.

ОТСТРАНЯВАНЕ НА ПРОБЛЕМИТЕ

Следващите прости проблеми могат да бъдат разрешени от потребителя. Моля, свържете се с отдела по следпродажбено обслужване, ако проблемите не са решени.

Проблем	Възможна причина
Неработещ урег	<ul style="list-style-type: none"> Проверете дали уредът е свързан към захранването или дали щепселът прави добър контакт
	<ul style="list-style-type: none"> Проверете дали волтажа не е прекалено нисък Проверете дали не е спрял тока или има пагнали бушони
Мирис	<ul style="list-style-type: none"> Храните, които изпускат миризми, трябва да бъдат плътно опаковани. Проверете дали има развалена храна
	<ul style="list-style-type: none"> Почистете вътрешността на хладилника
Продължителна работа на компресора	<ul style="list-style-type: none"> Продължителната работа на компресора е нормална през лятото Когато околната температура е висока, не е желателно да имате твърде много храна в уреда. Храната трябва да се охлади, преди да бъде поставена в уреда
	<ul style="list-style-type: none"> Вратите се отварят прекалено често
Лампата не светва	<ul style="list-style-type: none"> Проверете дали хладилникът е свързан към захранването и дали осветлението не е повредено Свържете се със специалист за смяна на крушката
Вратата не може да се затвори правилно	<ul style="list-style-type: none"> Вратата е препълнена с пакети храна. Поставили сте твърде много храна Хладилникът е наклонен.
Силни шумове	<ul style="list-style-type: none"> Проверете дали пода е равен и дали хладилника е поставен стабилно Проверете дали аксесоарите са поставени на правилните места

Проблем	Възможна причина
Оплътненията на вратите не могат да херметизират	<ul style="list-style-type: none"> • Премахнете чужди частици от оплътненията • Загрейте уплътнението на вратата и след това го охладете с цел възстановяване (продухайте го с електрическа сешоар или използвайте гореща кърпа за нагриване)
Преливане на тавите за вода	<ul style="list-style-type: none"> • Има твърде много храна в камерата или съхраняваната храна съдържа твърде много вода, в резултат на което става обилно размразяване • Вратите не са затворени правилно, което довежда до заскрежаване заради навлизането на въздух и повече вода заради размразяването
Нагорещаване	<ul style="list-style-type: none"> • Разсейване на топлината на вградения кондензатор през корпуса, което е нормално. Когато корпусът се нагорещи поради висока температура на околната среда, при съхранение на твърде много храна или изключване на компресора, осигурете добра вентилация за улесняване на разсейването на топлината
Повърхностна кондензация	<ul style="list-style-type: none"> • Кондензация може да бъде забелязана по външната част, както и по уплътненията на вратата, когато околната влажност е по-висока. Просто подсушете с чиста кърпа.

CE

Midea декларира, че уредът с функционалност MSmartHome отговаря на основните изисквания и други приложими разпоредби на Директива 2014/53/ЕС. Подробна декларация за съответствие по директивата за радиооборудване може да бъде открита онлайн на www.midea.com сред допълнителните документи на страницата за продукта при вашия уред.



2,4GHz честота: максимум
100mW

5 GHz банд: максимум 100mW

ПРИЛОЖЕНИЕ

Специално за новия Европейски стандарт

Поръчаните части в долната таблица могат да бъде получени чрез сервизния доставчик

Поръчана част	Предоставена от	Минимално време, необходимо за Осигуряване
Термостати	Професионален персонал за поддръжка	Най-малко 7 години след пускането на пазара на последния модел
Температурни сензори	Професионален персонал за поддръжка	Най-малко 7 години след пускането на пазара на последния модел
Печатни платки	Професионален персонал за поддръжка	Най-малко 7 години след пускането на пазара на последния модел
Източници на светлина	Професионален персонал за поддръжка	Най-малко 7 години след пускането на пазара на последния модел
Дръжки за врати	Професионални сервизи и крайни потребители	Най-малко 7 години след пускането на пазара на последния модел
Панти на вратите	Професионални сервизи и крайни потребители	Най-малко 7 години след пускането на пазара на последния модел
Тащи	Професионални сервизи и крайни потребители	Най-малко 7 години след пускането на пазара на последния модел
Кошници	Професионални сервизи и крайни потребители	Най-малко 7 години след пускането на пазара на последния модел
Уплътнения на врати	Професионални сервизи и крайни потребители	Най-малко 10 години след пускането на пазара на последния модел

BG

Драги потребителю

1. Ако искате да върнете или замените продукт, моля свържете се с магазина, откъдето е закупен.

(Не забравяйте да носите касовата бележка)

2. Ако продукта ви се повреди и има нужда от поправка, моля свържете се с следпродажбен агент.

● ВНИМАНИЕ

Информацията за модела в продуктовата база данни, както и неговият идентификатор могат да бъдат получени чрез уеб връзката или чрез сканиране на QR код, ако има такива, върху етикета за енергийна ефективност на продукта. За повече информация относно енергийната ефективност на уреда, посетете <https://ec.europa.eu> и потърсете името на модела. Името на модела можете да откриете на етикета с характеристики на уреда.

Най-студена зона в хладилника

НЕЗАДЪЛЖИТЕЛНИ: ОК-температурен индикатор

- ОК-температурният индикатор може да се използва за определяне на температури под +4°C. Постепенно намаляйте температурата, ако знакът не визуализира „ОК“.

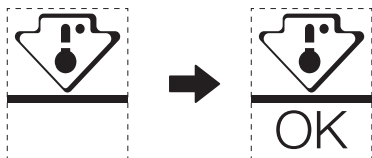

- За да осигурите температурата в тази зона, не променяйте позицията на рафта. При хладилници с подсилен въздух (оборудвани с вентилатор или модели No Frost) няма символ за най-студена зона, тъй като температурата вътре е хомогенна.

Настройка на индикатора за температура

- За да може да настроите хладилника си добре, той е оборудван с индикатор за температура, който следи средната температура в най-студената зона.
- ПРЕДУПРЕЖДЕНИЕ:** Този индикатор е предназначен да работи само с вашия хладилник, така че не го използвайте в друг хладилник (всъщност най-студената зона не е същата) или за каквото и да било друго.

Проверка на температурата в най-студената зона

- С температурния индикатор можете да проверявате редовно дали температурата в най-студената зона е правилна. Наистина, вътрешната температура на хладилника зависи от няколко фактора, като например температурата на околната среда в помещението, количеството съхранявана храна и честотата на отваряне на вратата. Вземете под внимание тези фактори, когато настройвате уреда.
- Когато индикаторът показва „ОК“, това означава, че вашият термостат е настроен добре и вътрешната температура е правилна.
- Ако индикаторът за температурата стане БЯЛ, това означава, че температурата е твърде висока. В този случай увеличете настройката за контрол на температурата на хладилника и изчакайте 12 часа, преди да извършите нова визуална проверка на индикатора. Когато има поставена прясна храна или когато вратата е оставена отворена, е възможно след известно време индикаторът за температура да стане БЯЛ.

PADĖKOS LAIŠKAS

Dėkojame, kad pasirinkote "Midea"! Prieš naudodami savo naująjį "Midea" gaminį, atidžiai perskaitykite šį vadovą ir įsitikinkite, kad žinote, kaip saugiai naudotis naujojo prietaiso funkcijomis ir savybėmis.

TURINYS

PADĖKOS LAIŠKAS -----	01
SPECIFIKACIJOS -----	02
PRODUKTO APŽVALGA -----	03
PRODUKTO MONTAVIMAS -----	04
NAUDOJIMO INSTRUKCIJOS -----	08
PROGRAMĖLĖS ĮDIEGIMAS IR VEIKIMAS -----	13
VALYMAS IR PRIEŽIŪRA -----	15
GEDIMŲ ŠALINIMAS -----	16
PRIEDAS -----	19

SPECIFIKACIJOS

Produkto modelis	MDRS791MIE
Nominali Įtampa/Dažnis	220-240 V-/50 Hz
Nominali Srovė	1,9A
Bendras tūris	592L
Šviežio Maisto Laikymo Skyriaus Tūris	379L
Šaldyto Maisto Laikymo Tūris	213L
Temperatūros Kilimo LAikas	7h
Užšaldymas Pajėgumai	12 kg/24 val.
Bendrieji matmenys (plotis x gylis x aukštis)	910x698x1775mm

Produkto modelis	MDRS791MIC
Nominali Įtampa/Dažnis	220-240 V-/50 Hz
Nominali Srovė	1,9A
Bendras tūris	592L
Šviežio Maisto Laikymo Skyriaus Tūris	379L
Šaldyto Maisto Laikymo Tūris	213L
Temperatūros Kilimo LAikas	9h
Užšaldymas Pajėgumai	12 kg/24 val.
Bendrieji matmenys (plotis x gylis x aukštis)	910x698x1775mm



MSmartHome

Belaidžio tinklo modulio modelis	MWB-S-WB01
Standartinis	IEEE 802. 11b/g/n
Antenos tipas	Spausdintinė PCB antena
Dažnių juosta	2400-2483,5 MHz
Darbinė temperatūra	0°C - 85°C / 32°C - 185°C Veikimas drėgmė: 10% - 85%
Elektros įvestis	DC5V/500mA Maksimali įtampa Perdavimo galia: <20dBm

LT

PRODUKTO APŽVALGA

Komponentų pavadinimai

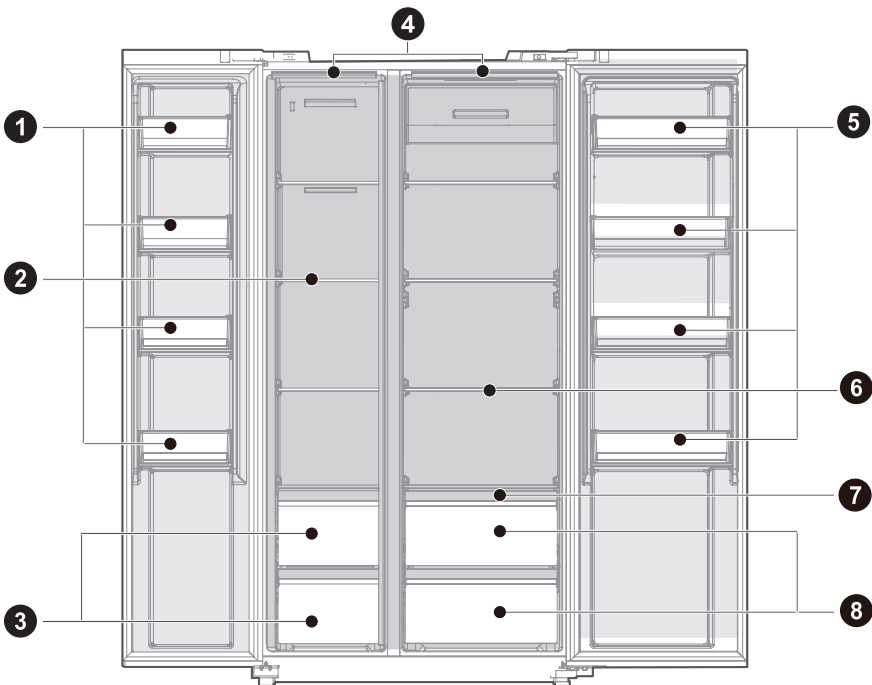

- | | | | |
|---|------------------|---|--------------------------|
| 1 | Durų dėklas | 5 | Durų dėklas |
| 2 | Stiklinė lentyna | 6 | Stiklinė lentyna |
| 3 | Užšaldymo dėžutė | 7 | Drėgnojo valdymo lentyna |
| 4 | LED apšvietimas | 8 | Šviežia dėžutė |

⚠ DĖMESIO

Aukščiau pateiktas paveikslėlis yra tik informacinis. Faktinė konfigūracija priklausys nuo fizinio produkto ar platintojo pareiškimo.

LT

PRODUKTO MONTAVIMAS

Montavimo instrukcija

Klimato klasės šaldymo prietaisams

- Priklausomai nuo klimato klasės, Šis šaldymo prietaisas skirtas naudoti tokioje aplinkoje, kurios temperatūros diapazonas nurodytas toliau pateiktoje lentelėje.
- Klimato klasę rasite duomenų lentelėje. Produktas gali tinkamai neveikti temperatūrai esant už tam tikro diapazono ribų.
- Klimato klasę rasite gaminio etiketėje.

Efektyvus temperatūros diapazonas

- Gaminys suprojektuotas taip, kad normaliai veiktų temperatūrų diapazone, nurodytame jo klasės kategorijoje.

Klasė	Simbolis	Aplinkos temperatūros diapazonas °C	
		IEC 62552 (ISO 15502)	ISO 8561
Išplėstinis vidutinis	SN	+ 10 iki + 32	+ 10 iki + 32
Vidutinio	N	+ 16 iki + 32	+ 16 iki + 32
Subtropikų	ST	+ 16 iki + 38	+ 18 iki + 38
Atogrąžų	T	+ 16 iki + 43	+ 18 iki + 43

Matmenys ir atstumai

- Dėl per mažo atstumo nuo gretimų objektų gali pablogėti šaldymo pajėgumas ir padidėti elektros energijos sąnaudos. Montuodami prietaisą, nuo kiekvienos gretimos sienos palikite daugiau kaip 100 mm tarpą.

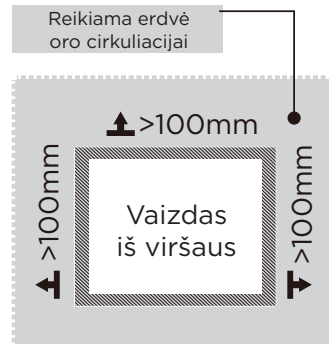
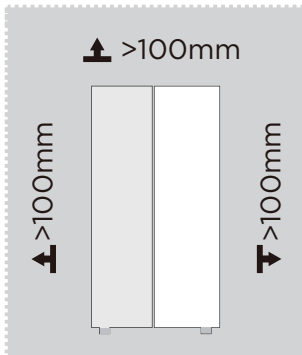

⚠ DĖMESIO

Aukščiau pateiktas paveikslėlis yra tik informacinis. Faktinė konfigūracija priklausys nuo fizinio produkto ar platintojo pareiškimo.

Erdvės palikimo schema (kai durys atidarytos ir kai durys uždarytos)

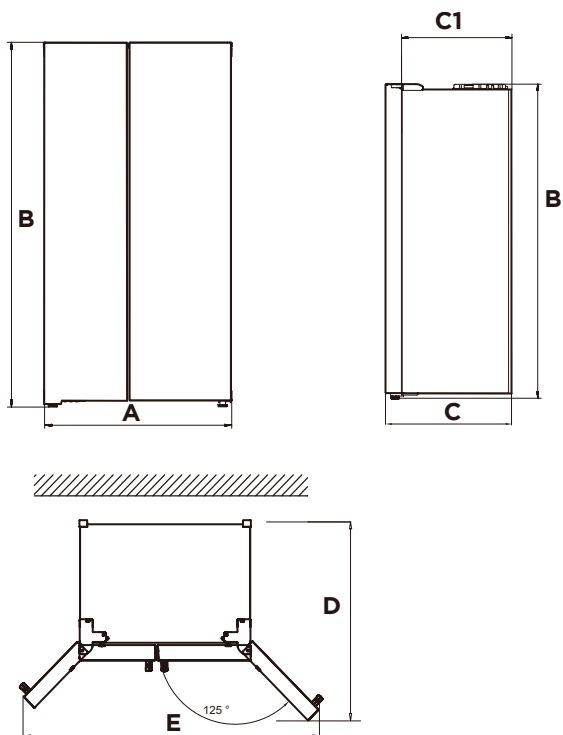

Plotis	Bendras Aukštis	Gylis	Be durų	Giluminės durys atsidaro 125° kampu	Durų plotis atsidaro 125° kampu
A	B	C	C1	D	E
910	1775	698	610	1010	1470

Pastabos: Visi matmenys (mm)

LT

Išlyginimo kojelės

Siekiant išvengti vibracijos, įrenginys turi būti išlygintas.

Jei reikia, sureguliuokite išlyginamuosius varžtus, kad kompensuotumėte grindų nelygumus.

Priekinė dalis turėtų būti šiek tiek aukščiau nei galinė, kad būtų lengviau uždaryti duris.

Išlyginimo varžtus galima lengvai pasukti šiek tiek pakreipus spintelę.

Pasukite išlyginimo varžtus prieš laikrodžio rodyklę, kad  pakeltumėte įrenginį, pagal laikrodžio rodyklę - kad  nuleistumėte.

Išlyginimo durys

Jei durys nėra tame pačiame aukštyje, jas galima sureguliuoti veržliarakčiu.

A- Norėdami pakelti duris, pasukite veržlę (1) prieš laikrodžio rodyklę.

B- Norėdami nuleisti duris, pasukite veržlę (1) pagal laikrodžio rodyklę.

C- Kai durelės tinkamai išlygintos, pritvirtinkite jas veržle (2).

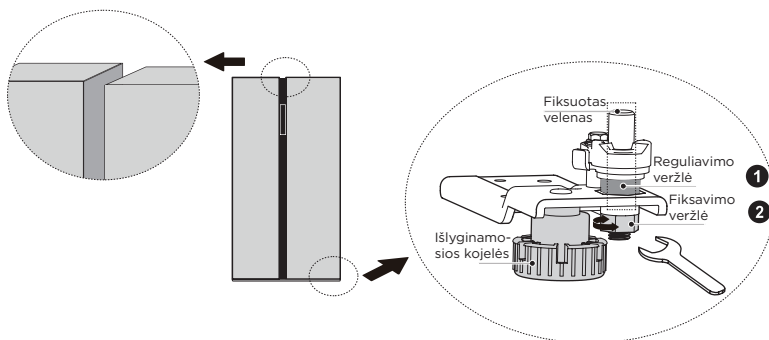

Prietaiso perkėlimas

1. Iš prietaiso vidaus išimkite visus maisto produktus.
2. Ištraukite maitinimo kištuką, įkiškite jį ir pritvirtinkite prie maitinimo kištuko kabliuko, esančio prietaiso gale arba viršuje.
3. Tokias dalis, kaip lentynos ir durelių rankena, apklijuokite lipnia juosta, kad judant prietaisui nenukristų.
4. Perkelkite prietaisą atsargiai padedant daugiau nei dviem žmonėms. Transportuodami prietaisą dideliu atstumu, laikykite jį vertikalioje padėtyje.
5. Sumontavę prietaisą, įjunkite maitinimo kištuką į maitinimo lizdą ir įjunkite prietaisą.

DĖMESIO

Atsargumo priemonės prieš operaciją:

Prieš atliekant pakeitimus šaldytuvą reikia atjungti nuo elektros tinklo.

reikia imtis atsargumo priemonių, kad būtų išvengta bet kokių kūno sužalojimų.

Šviesos keitimas

- Bet koks LED lempų pakeitimas ar techninė priežiūra yra skirti gamintojo, jo techninės priežiūros agento ar panašaus kvalifikuoto asmens.

DĖMESIO

Šiame gaminyje yra du energijos vartojimo efektyvumo klasės (G) šviesos šaltiniai.

Prietaiso prijungimas

Sumontavę prietaisą, įkiškite maitinimo kištuką į maitinimo lizdą.

DĖMESIO

Prijungę maitinimo laidą (arba kištuką) į maitinimo lizdą, palaukite 2 ar 3 valandas ir tik tada dėkite maistą į prietaisą. Jei įdėsite maisto produktus, kol prietaisas visiškai neįšalo, maistas gali sugesti.

Energijos taupymo patarimai

- Nestatykite prietaiso šalia viryklių, radiatorių ar kitų šilumos šaltinių. Jei aplinkos temperatūra aukšta, kompresorius veiks dažniau ir ilgiau, todėl bus suvartojama daugiau energijos.
- Užtikrinkite, kad prietaiso apačioje, prietaiso šonuose ir prietaiso gale būtų pakankama ventiliacija. Niekada neuždenkite ventiliacijos angų.
- Taip pat atkreipkite dėmesį į tarpų matmenis, nurodytus skyriuje „Montavimas“.
- Iliustracijoje parodytas stalčių, lentynų ir stelažų išdėstymas užtikrina efektyviausią energijos naudojimą, todėl jį reikėtų kiek įmanoma išlaikyti. Visi stalčiai ir lentynos turėtų likti prietaiso viduje, kad temperatūra būtų stabili ir būtų taupoma energija.
- Norint gauti didesnę sandėliavimo vietą (pvz., dideliems šaldytiems ir užšaldytiems produktams), vidurinius stalčius galima išimti. Jei reikia, viršutinius ir apatinius stalčius bei lentynas reikia išimti paskutinius.
- Tolygiai užpildytas šaldytuvo ir šaldiklio skyrius padeda optimaliai naudoti energiją. Todėl venkite tuščių arba pusiau tuščių skyrių.
- Prieš dėdami šiltą maistą į šaldytuvą/šaldiklį leiskite jam atvėsti. Jau atvėsęs maistas padidina energijos vartojimo efektyvumą.
- Leiskite užšaldytam maistui atitirpti šaldytuve. Dėl šaldytų maisto produktų šalčio šaldytuvo skyriuje sunaudojama mažiau energijos, todėl padidėja energijos vartojimo efektyvumas.
- Dureles atidarykite tik trumpam, kad sumažintumėte šalčio netekimą. Trumpam atidarius duris ir tinkamai jas uždarius, sumažėja energijos sąnaudos.
- Nustatydami temperatūrą ne žemesnę, nei reikia, optimaliai naudojate energiją. Optimali temperatūra šaldytuve yra +7°C. Ją reikia matuoti kuo toliau į priekį viršutiniame šaldytuvo skyriuje.
- Jūsų prietaiso durelių sandarikliai turi būti visiškai nepažeisti, kad durelės tinkamai užsidarytų ir be reikalo nedidėtų energijos sąnaudos.

NAUDOJIMO INSTRUKCIJOS

Valdymo pultas

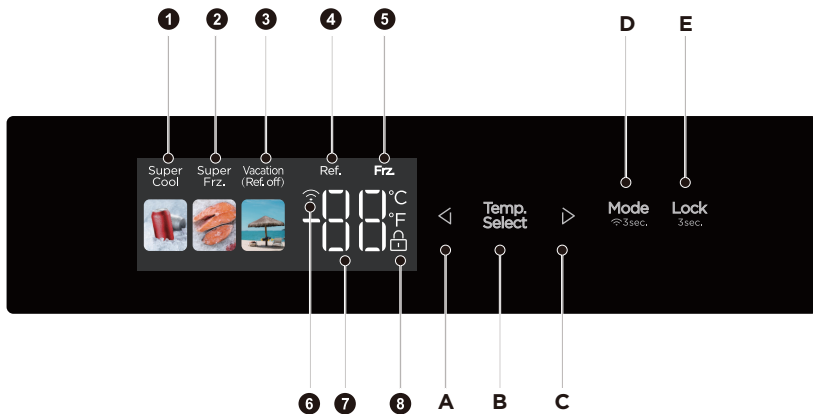



	Ekranas		Mygtukas
1	Super Cooling (Super Šaldymo) piktograma	A	Temperature down (Temperatūros mažinimo) mygtukas
2	Super Freezing (Super Užšaldymo) piktograma	B	Temperature zone selection (Temperatūros zonos pasirinkimo) mygtukas
3	Vacation (Atostogų) piktograma	C	Temperature up (Temperatūros didinimo) mygtukas
4	Šaldymo skyriaus temperatūra	D	Mode/network configuration (Režimo/tinklo konfigūracijos) mygtukas
5	Šaldiklio skyriaus temperatūra	E	Lock/Unlock (Užrakinimo/ Atrakinimo) mygtukas
6	Wireless Network (Belaidžio tinklo) piktograma		
7	Temperature display (Temperatūros rodymo) piktograma		
8	Lock (Užrakinimo) piktograma		



⚠ DĖMESIO

Faktinis valdymo skydelis gali skirtis skirtinguose modeliuose.
 Valdymo skydelis išsijungs automatiškai, kad būtų taupoma energija.
 Jei valant valdymo skydelį prie jo prisiliečiama pirštais ar oda, gali suveikti mygtuko funkcija.



Lock / Unlock (Užrakinimo / Atrakinimo)

- Neblokuotoje būsenoje ilgai paspauskite mygtuką  ^{Lock}_{3sec} 3 sekundes, pereisite į užrakinimo būseną ; Užrakinotoje būsenoje ilgai paspauskite mygtuką  ^{Lock}_{3sec} 3 sekundes, užrakto piktograma išnyks ir pereisite į atrakinimo būseną. Visos toliau nurodytos funkcijos turi būti naudojamos atrakinimo būsenoje.



Vacation (Atostogų) režimas

- Spustelėkite mygtuką  ^{Mode}_{3sec}, kad įeitumėte į atostogų režimą. Užsidega piktograma , užrakinus valdymo skydelį bus įjungtas atostogų režimas.
- Atostogų režimu šaldymo skyrius išjungiamas, o temperatūros srities ekrane rodoma šaldiklio skyriaus temperatūra -18°C.



Super Cooling (Super Šaldymo) režimas

- Spustelėkite mygtuką  ^{Mode}_{3sec}, kad įjungtumėte greito vėsavimo režimą. Užsidega piktograma , užrakinus valdymo skydelį bus įjungtas greito šaldymo režimas. Greiti vėsūs išėjimai 6 val.



Super Freezing (Super Užšaldymo) režimas

- Spustelėkite mygtuką  ^{Mode}_{3sec}, kad įeitumėte į greito užšaldymo režimą. Užsidega piktograma , užrakinus valdymo skydelį bus įjungtas greito užšaldymo režimas. Greitas užšaldymas išlieka 24 val.

Šaldymo skyriaus temperatūros nustatymas

- Paspauskite temperatūros zonos pasirinkimo mygtuką  ^{Temp.}_{Select}, šaldymo skyriaus temperatūra mirksės. Tada spustelėkite mygtuką  arba  dar kartą nustatykite temperatūrą ir išgirsite vieną pyptelėjimą. Nustatymo sritis - nuo 2°C iki 8°C. Kaskart paspaudus mygtuką temperatūra pasikeičia 1°C. Po reguliavimo skaitmeninis vamzdelis mirksės 5 sekundes. Naujas temperatūros nustatymas įsigalios užrakinus valdymo skydelį.

Šaldiklio skyriaus temperatūros nustatymas

- Spustelėkite temperatūros zonos pasirinkimo mygtuką  ^{Temp.}_{Select}, šaldiklio skyriaus temperatūra mirksės. Tada spustelėkite mygtuką  arba  dar kartą, kad nustatytumėte temperatūrą, ir išgirsite vieną pyptelėjimą. Nustatymo sritis - nuo -16°C iki -24°C. Kiekvieną kartą paspaudus mygtuką temperatūra bus keičiama 1°C. Po reguliavimo skaitmeninis vamzdelis mirksės 5 sekundes. Naujas temperatūros nustatymas įsigalios užrakinus valdymo skydelį.

DĖMESIO

Rekomenduojamas nustatymas: Šaldymo kamera 5°C, šaldymo kamera -18°C.

Greito užšaldymo funkcija skirta šaldiklyje esančių maisto produktų maistinei vertei išlaikyti. Joje maistą galima užšaldyti per trumpiausią laiką. Jei vienu metu užšaldomas didelis maisto kiekis, rekomenduojama įjungti greito užšaldymo funkciją ir įdėti maistą. Tuo metu šaldiklio šaldymo greitis padidėja, todėl maistą galima greitai užšaldyti, efektyviai užfiksuoti maistingumą ir palengvinti laikymą.

Belaidžio tinklo nustatymas-AP konfigūracija

- Prieš jungdamiesi prie mobiliosios programėlės įjunkite prielagos taško režimą. Nepriklausomai nuo to, ar modulis yra užrakintas, ar atrakintas, paspauskite ir palaikykite režimo mygtuką **Mode** 3 s, kad šaldytuvo belaidžio ryšio modulis būtų priverstas pereiti į AP režimą, tada temperatūros rodinio srityje bus rodomas AP; Sėkmingai sukongūravus modulį, kad jis pereitų į AP režimą, jis automatiškai išeis iš AP režimo, o temperatūros rodinio srityje vėl bus rodomas įprastas temperatūros rodinys; Nustačius AP režimą, jei modulis 10 s nebus sėkmingai sukongūruotas, jis priverstinai išeis iš AP režimo ir vėl bus rodomas įprastas temperatūros rodinys.



Saugojimas nutrūkus elektros energijos tiekimui

- Nutrūkus elektros tiekimui, momentinė darbinė būsena bus užrakinta ir palaikoma iki pakartotinio elektros tiekimo atstatymo.

Atidarymo įspėjimas ir signalizacijos valdymas

- atidarius šaldytuvo duris, skambės atidarymo muzika. Jei durys neuždaromos per dvi minutes, garsinis signalas skambės kas minutę, kol durys bus uždarytos. Paspauskite bet kurį mygtuką, kad sustabdytumėte garsinį signalą.

DĖMESIO

Išjunkite durų atidarymo signalą: Norėdami išjungti arba įjungti durų atidarymo garsinį signalą, paspauskite  ir  3 sekundes palaikykite nuspaudę kombinuotąjį klavišą ir (pagal numatytuosius nustatymus garsinis signalas yra įjungtas). Išjunkite durų atidarymo signalo garsą: Neįmanoma

Klaidos kodas

- Šie ekrane pasirodantys įspėjimai rodo atitinkamus šaldytuvo gedimus. Nors šaldytuve vis dar gali būti laikoma šaldymo funkcija su šiais gedimais, vartotojas susisieks su techninės priežiūros specialistu, kad užtikrintų optimalų prietaiso veikimą.

Gedimo Kodas	Gedimas Aprašymas
E1	Šaldymo kameros temperatūros jutiklio gedimas
E2	Užšaldymas kameros temperatūros jutiklio gedimas
E5	Užšaldymas atitirpinimo jutiklio aptikimo grandinės klaida
E6	Sujungimo klaida
E7	Aplinkos temperatūros jutiklio klaida

Patarimai, kaip laikyti maistą

Šaldiklio skyrius

- Šaldiklis skirtas labai žemoje temperatūroje užšaldytiems maisto produktams laikyti, ilgalaikiam užšaldytų maisto produktų laikymui ir ledo gamybai.
- Šaldiklio durelėse esančias lentynėles naudokite tik šaldytiems maisto produktams laikyti, o ne karštam maistui, skirtam užšaldyti, laikyti.
- Nedėkite šalia šviežio ir šaldyto maisto. Užšaldytas maistas gali atitirpti.
- Šaldydami šviežius maisto produktus (pvz., mėsą, žuvį ar pjaustytą mėsą), supjaustykite juos dalimis, kurias galima naudoti vienu metu.
- Šaldytų maisto produktų laikymas: ant pakuočių paprastai nurodomos instrukcijos, kurių būtina laikytis. Jei informacijos nėra ant pakuotės, maisto produktų negalima laikyti ilgiau kaip tris mėnesius nuo įsigijimo datos.
- Pirkdami šaldytą maistą įsitikinkite, kad jis buvo užšaldytas tinkamoje temperatūroje ir kad pakuotė nepažeista.
- Užšaldytas maistas turi būti laikomas tinkamose pakuotėse, kad būtų išsaugota jo kokybė, ir kuo greičiau padėtas atgal į šaldiklio skyrių.
- Jei ant šaldyto maisto pakuotės matosi drėgmės arba ji neįprastai išsipūtusi, tikėtina, kad ji buvo laikoma netinkamoje temperatūroje ir turinys sugedęs.
- Užšaldytų maisto produktų laikymo trukmė priklauso nuo patalpos temperatūros, termostato nustatymų, šaldiklio durelių atidarymo dažnumo, maisto produkto rūšies ir jo gabenimo iš parduotuvės į namus laiko. Visada laikykitės ant pakuotės esančių nurodymų ir neviršykite ant pakuotės nurodyto maksimalaus laikymo laiko.

Šaldymo skyrius

- Kad sumažintumėte drėgmės ir vėliau susidariusio ledo kiekį, niekada nedėkite skysčių į šaldytuvą neuždarytuose induose. Šerkšnas linkęs telktis vėsiausiose garintuvo vietose. Neuždengtų skysčių laikymas priverčia dažniau atitirpinti.
- Niekada nedėkite šilto maisto į šaldytuvą. Pirmiausia jis turi būti atvėsintas kambario temperatūroje, o paskui padėtas taip, kad šaldytuve būtų užtikrinta tinkama oro cirkuliacija.
- Maisto produktai ar maisto indai neturėtų liesti galinės šaldytuvo sienelės, nes jie gali prišalti prie sienelės. Neatidarinėkite šaldytuvo durelių nuolat.
- Mėsą ir švrią žuvį (pakuotėje arba plastikinėje plėvelėje) galima padėti į šaldytuvą, produktus galima sunaudoti per 1-2 dienas.
- Vaisius ir daržoves ne pakuotėse galima dėti į šviežiams vaisiams ir daržovėms skirtą dalį.

LT

DĖMESIO

Optimalus kiekvieno skyriaus temperatūros nustatymas priklauso nuo aplinkos temperatūros. Aukščiau nurodyta optimali temperatūra yra nurodyta remiantis 25 °C aplinkos temperatūra.

Numėris	Skyriai TIPAS	Normatyvinė laikymo temp. [°C]	Tinkamas maistas
1	Šaldytuvas	+2 - +8	Kiaušiniai, virtas maistas, supakuotas maistas, vaisiai ir daržovės, pieno produktai, pyragai, gėrimai ir kiti maisto produktai šaldymui netinka.
2	(***)*-šaldiklis	≤-18	Jūros gėrybės (žuvis, krevetės, vėžiagyviai), gėlavandeniai vandens produktai ir mėsos produktai (rekomenduojama laikyti 3 mėnesius, kuo ilgiau, tuo prastesnis skonis ir maistingumas), tinka šaldyti šviežius maisto produktus.
3	***-šaldiklis	≤-18	Jūros gėrybės (žuvis, krevetės, vėžiagyviai), gėlavandeniai vandens produktai ir mėsos produktai (rekomenduojama laikyti 3 mėnesius, kuo ilgiau, tuo prastesnis skonis ir maistingumas), tinka šaldyti šviežius maisto produktus.
4	** Šaldiklis	≤-12	Jūros gėrybės (žuvis, krevetės, vėžiagyviai), gėlavandeniai vandens produktai ir mėsos produktai (rekomenduojama laikyti 3 mėnesius, kuo ilgiau, tuo prastesnis skonis ir maistingumas), tinka šaldyti šviežius maisto produktus.
5	* Šaldiklis	≤-6	Jūros gėrybės (žuvis, krevetės, vėžiagyviai), gėlavandeniai vandens produktai ir mėsos produktai (rekomenduojama laikyti 3 mėnesius, kuo ilgiau, tuo prastesnis skonis ir maistingumas), tinka šaldyti šviežius maisto produktus.
6	0 žvaigždučių	-6 - 0	Šviežia kiauliena, jautiena, žuvis, vištiena, kai kurie supakuoti perdirbti maisto produktai ir t. t. (Rekomenduojama suvalgyti tą pačią dieną, pageidautina ne vėliau kaip per 3 dienas). Iš dalies inkapsuliuoti perdirbti maisto produktai (neušaldomi maisto produktai).
7	Vėsinimas	-2 - +3	Šviežia/šaldyta kiauliena, jautiena, vištiena, gėlo vandens produktai ir t. t. (7 dienas žemesnėje nei 0 °C temperatūroje ir aukštesnėje nei 0 °C temperatūroje rekomenduojama suvartoti per tą pačią dieną, pageidautina ne ilgiau kaip 2 dienas). Jūros gėrybės (žemesnėje nei 0 per 15 dienų, nerekomenduojama laikyti aukštesnėje nei 0 °C temperatūroje).
8	Šviežias maistas	0 - +4	Šviežia kiauliena, jautiena, žuvis, vištiena, virtas maistas ir t. t. (Rekomenduojama suvalgyti per tą pačią dieną, pageidautina ne daugiau kaip per 3 dienas)
9	Vynas	+5 - +20	Raudonas vynas, baltas vynas, putojantis vynas ir t. t.

DĖMESIO

laikykite skirtingus maisto produktus atitinkamuose skyriuose arba pagal normatyvinę laikymo temperatūrą.

PROGRAMĖLĖS ĮDIEGIMAS IR VEIKIMAS

Atsisiųskite Msmarthome programėlę

Programėlių parduotuvėje (Google Play Store, Apple App Store) ieškokite „MSmartHome“ ir raskite programą MSmartHome. Atsisiųskite ir įdiekite programėlę savo mobiliajame telefone. Taip pat galite nuskaityti toliau pateiktą QR kodą, kad atsisiųstumėte programą.



Registruokis ir prisijunk

Norėdami pradėti, atidarykite MSmartHome programą ir susikurkite naują paskyrą (taip pat galite užsiregistruoti naudodami trečiosios šalies paskyrą). Jei jau turite paskyrą, prisijunkite prie jos.



Prijunkite savo įrenginius prie MSmarthome

1. Įsitinkinkite, kad mobilusis telefonas prijungtas prie belaidžio tinklo. Jei taip nėra, eikite į Nustatymai ir įjunkite belaidžius tinklus ir Bluetooth.
2. Įjunkite įrenginius.
3. Atidarykite MSmarthome programėlę telefone.
4. Spustelėkite pranešimą „Netoliese aptikti išmanieji įrenginiai“, kad pridėtumėte įrenginį.
5. Jei pranešimas nerodomas, puslapyje pasirinkite „+“ ir pasirinkite savo prietaisą šalia esančių prietaisų sąrašė. Jei jūsų įrenginio nėra sąrašė, pridėkite jį rankiniu būdu pagal įrenginio kategoriją ir įrenginio modelį.
6. Prijunkite prietaisą prie belaidžio tinklo pagal programėlėje pateiktus nurodymus. Jei įvyksta ryšio klaida, vadovaukitės programos instrukcijomis ir bandykite prisijungti dar kartą.

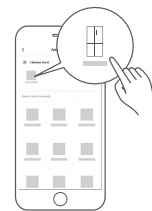

PASTABA

1. Įsitikinkite, kad įrenginiai įjungti.
2. Laikykite mobilųjį telefoną pakankamai arti prietaiso, kai prijungiate prietaisą prie ryšio.
3. Prijunkite mobilųjį telefoną prie namų belaidžio tinklo ir įsitikinkite, kad žinote belaidžio tinklo slaptažodį.
4. Patikrinkite, ar jūsų belaidis maršrutizatorius palaiko 2,4 GHz dažnių juostą, ir jį įjunkite. Jei nesate tikri, ar maršrutizatorius palaiko 2,4 GHz dažnių juostą, susisiekite su kelvedžio gamintoju.
5. Prietaisas negali prisijungti prie belaidžio tinklo, kuriame reikalaujama autentifikavimo, ir jis paprastai naudojamas viešose vietose, pvz., viešbučiuose, restoranuose ir pan. Prisijunkite prie belaidžio tinklo, kuriame nereikalaujama autentifikavimo.
6. Išjunkite mobiliojo telefono funkciją WLAN+ (Android) arba WLAN Assistant (iOS), kai prijungiate prietaisą prie tinklo.
7. Jei jūsų įrenginys anksčiau buvo prisijungęs prie belaidžio tinklo, bet jį reikia prijungti iš naujo, spustelėkite "+" pagrindiniame programėlės puslapyje ir vėl pridėkite savo įrenginį pagal įrenginio kategoriją ir modelį, kaip nurodyta programėlės instrukcijose.

VALYMAS IR PRIEŽIŪRA

Atšildymas

- Šaldytuvas pagamintas pagal aušinimo oru principą, todėl turi automatinio atitirpinimo funkciją. Šerkšną, susidariusį dėl sezono ar temperatūros pokyčių, taip pat galim pašalinti rankiniu būdu, atjungus prietaisą nuo maitinimo šaltinio arba nuvalant sausu rankšluosčiu.

Durų dėklo valymas

- Pagal rodyklę žemiau esančiame paveikslėlyje, abiem rankomis išspauskite dėklą ir stumkite jį į viršų, tada galėsite jį išimti.
- Išplovę dėklą, kurį išėmėte, galite nustatyti jo montavimo aukštį pagal savo reikalavimus.

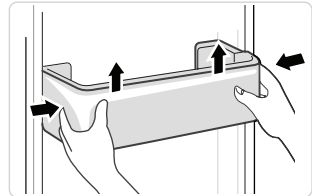

Stiklinės lentynos valymas

- Kadangi vidinėje šaldytuvo įdėklo dalyje, kurioje yra lentynos, yra atramėlė, turite pakelti lentynas į viršų, tada galėsite jas išimti.
- Sureguliuokite arba išvalykite lentynas pagal savo reikalavimus.

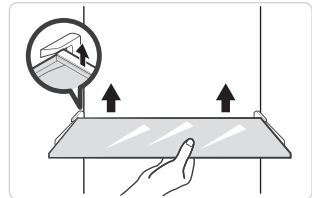

Daržovių stalčiaus valymas

1. Išimkite stalčiaus turinį. Laikykite daržovių stalčiaus rankeną ir ištraukite jį iki galo, kol jis sustos.
2. Pakelkite daržovių stalčių aukštyn ir išimkite jį ištraukdami.

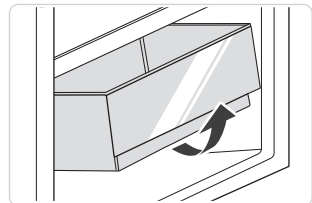

⦿ DĖMESIO

Valymui siūlomi, sušlapinti vandeniu, minkšti rankšluosčiai ar kempinė ir neutralūs plovikliai. Pabaigoje šaldiklis išvalomas švairiu vandeniu ir sausa šluoste. Prieš įjungdami maitinimą, atidarykite natūralaus džiovavimo dureles. Nenaudokite kietų šepėčių, švairių plieninių kamuoliukų, vielinių šepėčių, abrazyvų, tokių kaip dantų pastos, organinių tirpiklių (tokių kaip alkoholis, acetonas, bananų aliejus ir kt.), Verdancio vandens, rūgščių ar šarminių daiktų, švairių šaldytuvų, nes tai gali pakenkti šaldytuvo paviršius ir interjeras.

GEDIMŲ ŠALINIMAS

Vartotojas gali išspręsti šias paprastas problemas. Jei problemos neišspręstos, kreipkitės į garantinio aptarnavimo skyrių.

Problema	Galima priežastis
Nepavyko atlikti operacijos	• Patikrinkite, ar prietaisas prijungtas prie maitinimo šaltinio, ar kištukas gerai
	• Patikrinkite, ar įtampa ne per maža
	• Patikrinkite, ar nėra elektros tiekimo sutrikimo, ar dalinės grandinės gedimo
Kvapas	• Kvapūs maisto produktai turi būti sandariai suvynioti
	• Patikrinkite, ar nėra supuvusio maisto
	• Išvalykite šaldytuvo vidų
Ilgalaikis kompresoriaus veikimas	• Ilgas šaldytuvo veikimas yra įprastas vasarą
	• kai aplinkos temperatūra yra aukšta Napatartina vienu metu įrenginyje laikyti per daug maisto.
	• Maistas prieš dedant į prietaisą turi atvėsti
	• Durys atidaromos per dažnai
Šviesos nepavyksta uždegti	• Patikrinkite, ar šaldytuvą prijungtas prie maitinimo šaltinio ir ar nėra pažeista šviečianti lemputė
	• Leiskite lemputę pakeisti specialistui
Durys negali būti tinkamai uždarytos	• Durys įstrigo dėl maisto pakuočių Per daug maisto dedama
	• Šaldytuvą pasviręs.
Garsus triukšmas	• Patikrinkite, ar grindys yra lygios ir ar šaldytuvą pastatytas stabiliai
	• Patikrinkite, ar priedai dedami tinkamose vietose

Problema	Galima priežastis
Durų tarpiklis nėra sandarus	<ul style="list-style-type: none"> • Pašalinkite nuo durų sandariklio esančius pašalinius daiktus • Įkaitinkite durų sandariklį ir atvėsinkite jį, kad atnaujintumėte (arba išpūskite jį elektriniu džiovintuvu, arba naudokite karštą rankšluostį kaitinimui).
Vandens surinkimo indas perpildytas	<ul style="list-style-type: none"> • Kameroje yra per daug maisto arba laikomame maiste yra per daug vandens, todėl stipriai atitirpsta • Durys nėra tinkamai uždarytos, dėl oro patekimo įšala ir dėl atitirpinimo padidėja vanduo
Karštas būstas	<ul style="list-style-type: none"> • Integruoto kondensatoriaus šilumos išsklaidymas per korpusą, tai yra normalu. Kai korpusas įkaista dėl aukštos aplinkos temperatūros, per daug maisto prideta arba išjungiamas kompresorius, užtikrinkite gerą vėdinimą, kad palengvintumėte šilumos išsklaidymą
Paviršiaus kondensatas	<ul style="list-style-type: none"> • Kondensatas ant išorinio paviršiaus ir šaldytuvo durelių sandariklių yra normalus, kai aplinkos drėgmė yra per didelė. Tiesiog nuvalykite kondensatą švariu rankšluosčiu.

CE

"Midea" pareiškia, kad prietaisas su "MSmartHome" funkcija atitinka esminius reikalavimus ir kitas atitinkamas Direktyvos 2014/53/ES nuostatas. Išsamią RED atitikties deklaraciją galite rasti internete adresu www.midea.com tarp papildomų dokumentų savo prietaiso gaminio puslapyje.



2,4 GHz dažnių juosta: 100mW
maks.

5 GHz dažnių juosta: 100mW
maks.

PRIEDAS

Ypatingai skirta naujam Europos standartui

Toliau pateiktoje lentelėje nurodytas užsakytas dalis galima įsigyti iš paslaugų teikėjo kanalo

Užsakyta dalis	Pateikė	Minimalus laikas, reikalingas teikimui
Termostatai	Profesionalios techninės priežiūros darbuotojai	Ne mažiau kaip 7 metai nuo paskutinio modelio, esančio rinkoje, pradžios
Temperatūros jutikliai	Profesionalios techninės priežiūros darbuotojai	Ne mažiau kaip 7 metai nuo paskutinio modelio, esančio rinkoje, pradžios
Spausdintinės plokštės	Profesionalios techninės priežiūros darbuotojai	Ne mažiau kaip 7 metai nuo paskutinio modelio, esančio rinkoje, pradžios
Šviesos šaltiniai	Profesionalios techninės priežiūros darbuotojai	Ne mažiau kaip 7 metai nuo paskutinio modelio, esančio rinkoje, pradžios
Durų rankenos	Profesionalūs remontininkai ir galutiniai vartotojai	Ne mažiau kaip 7 metai nuo paskutinio modelio, esančio rinkoje, pradžios
Durų vyriai	Profesionalūs remontininkai ir galutiniai vartotojai	Ne mažiau kaip 7 metai nuo paskutinio modelio, esančio rinkoje, pradžios
Padėklai	Profesionalūs remontininkai ir galutiniai vartotojai	Ne mažiau kaip 7 metai nuo paskutinio modelio, esančio rinkoje, pradžios
Krepšeliai	Profesionalūs remontininkai ir galutiniai vartotojai	Ne mažiau kaip 7 metai nuo paskutinio modelio, esančio rinkoje, pradžios
Durų tarpinės	Profesionalūs remontininkai ir galutiniai vartotojai	Ne mažiau kaip 10 metai nuo paskutinio modelio, esančio rinkoje, pradžios

Gerbiamas kliente

1. Jei norite grąžinti ar pakeisti prekę, susisiekite su parduotuve, kurioje perkate. (Nepamirškite atsinešti pirkimo sąskaitos faktūros)
2. Jei jūsų gaminys sugenda, kurį reikia taisyti, susisiekite su garantinio aptarnavimo paslaugų teikėju.

DĖMESIO

Informaciją apie gaminio duomenų bazėje esantį modelį, taip pat modelio identifikatorių galima gauti per interneto nuorodą, nuskaitytą QR kodu, jei toks yra gaminio energijos vartojimo efektyvumo etiketėje. Norėdami gauti daugiau informacijos apie prietaiso energijos vartojimo efektyvumą, apsilankykite svetainėje <https://ec.europa.eu> ir atlikite paiešką pagal modelio pavadinimą. Modelio pavadinimą rasite prietaiso įvertinimo etiketėje.

Šalčiausia šaldytuvo zona

PASIRINKTINAI: Geros temperatūros indikatorius

- Temperatūros indikatoriumi OK galima nustatyti žemesnę nei +4 °C temperatūrą. Palaipsniui mažinkite temperatūrą, jei ženklas nerodo "OK".

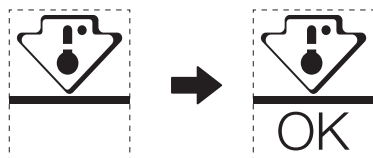

- Norėdami užtikrinti temperatūrą šioje srityje, nekeiskite lentynos padėties. Šaldytuvuose su priverstiniu oru (su ventiliatoriumi arba "No Frost" modeliuose) šalčiausios zonos simbolis nepateikiamas, nes temperatūra viduje yra vienoda.

Temperatūros indikatoriaus nustatymas

- Kad šaldytuvą būtų lengviau tinkamai nustatyti, jame įrengtas temperatūros indikatorius, kuris stebės vidutinę temperatūrą šalčiausioje zonoje.
- ĮSPĖJIMAS: Šis indikatorius skirtas naudoti tik su jūsų šaldytuvu, nenaudokite jo kitame šaldytuve (iš tikrųjų šalčiausia zona nėra tokia pati) arba nenaudokite bet kokiam kitam naudojimui.

Temperatūros tikrinimas šalčiausioje zonoje

- Naudodami temperatūros indikatorių galite reguliariai tikrinti, ar šalčiausios zonos temperatūra yra tinkama. Iš tiesų šaldytuvo vidaus temperatūra priklauso nuo kelių veiksnių, pavyzdžiui, aplinkos temperatūros patalpoje, laikomų maisto produktų kiekio ir durų atidarymo dažnumo. Atsižvelkite į šiuos veiksnius nustatydami prietaisą.
- Kai indikatorius rodo "OK", tai reiškia, kad termostatas gerai sureguliuotas ir vidaus temperatūra yra tinkama.
- Jei temperatūros indikatorius tampa BALTAS, tai reiškia, kad temperatūra yra per aukšta; tokiu atveju padidinkite šaldytuvo temperatūros reguliavimo nustatymą ir palaukite 12 valandų prieš atlikdami naują vizualinį indikatoriaus patikrinimą. Įdėjus šviežią maistą arba palikus duris atidarytas, temperatūros indikatorius po kurio laiko gali tapti BALTAS.

LETRA E FALËNDERIMIT

Faleminderit që zgjodhët produktin Midea! Përpara se të përdorni produktin tuaj të ri Midea, ju lutemi lexojeni tërësisht këtë manual për t'u siguruar që dini të përdorni në mënyrë të sigurt veçoritë dhe funksionet që ofron pajisja juaj e re.

PËRMBAJTJA

LETRA E FALËNDERIMIT	01
SPECIFIKIMET	02
VËSHTRIM I PËRGJITHSHËM MBI PRODUKTIN	03
INSTALIMI I PRODUKTIT	04
UDHËZIMET E OPERIMIT	08
KONFIGURIMI DHE FUNKSIONIMI I APLIKACIONIT	13
PASTRIMI DHE MIRËMBAJTJA	15
ZGJIDHJA E PROBLEMEVE	16
SHTOJCË	19

SPECIFIKIMET

Modeli i produktit	MDRS791MIE
Voltazhi/Frekuenca e vlerësuar	220-240V-/50Hz
Vlera e Rrymës Elektrike	1,9A
Volumi i përgjithshëm	592L
Volumi i Dhomës Për Ruajtjen e Ushqimit të Freskët	379L
Volumi i Dhomës së Ushqimit të Ngrirë	213L
Koha e Rritjes së Temperaturës	7h
Kapaciteti i Ngrirjes	12kg/24orë
Dimensionet e përgjithshme (Gj x Th x L)	910x698x1775mm

Modeli i produktit	MDRS791MIC
Voltazhi/Frekuenca e vlerësuar	220-240V-/50Hz
Vlera e Rrymës Elektrike	1,9A
Volumi i përgjithshëm	592L
Volumi i Dhomës Për Ruajtjen e Ushqimit të Freskët	379L
Volumi i Dhomës së Ushqimit të Ngrirë	213L
Koha e Rritjes së Temperaturës	9h
Kapaciteti i Ngrirjes	12kg/24orë
Dimensionet e përgjithshme (Gj x Th x L)	910x698x1775mm



MSmartHome

Modeli i modulit të rrjetit wireless	MWB-S-WB01
Standard	IEEE 802.11b/g/n
Tipi i Antenës	Antenna e shtypur PCB
Brezi i frekuencës	2400 - 2483,5 MHz
Temperatura e punimit	0°C- 85°C /32°C -185°C Lagështira e punimit: 10% - 85%
Burimi i Energjisë	DC5V/500mA Maksimumi Fuqia e transmetimit: <20dBm

AL

VËSHTRIM I PËRGJITHSHËM MBI PRODUKTIN

Emrat e përbërësve

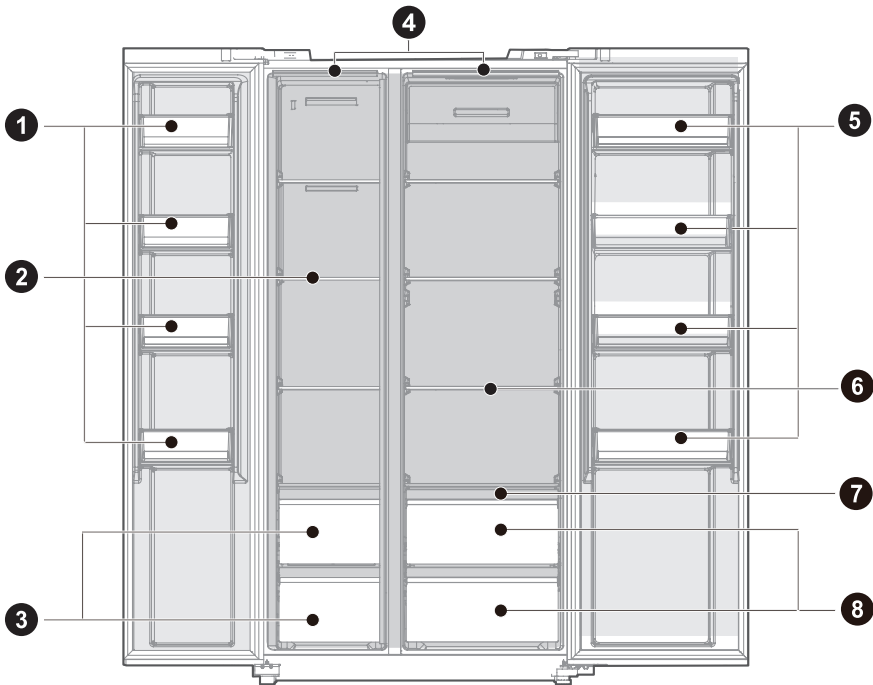

- 1 Sirtarët e dverve
- 2 Rafti Prej Qelqi
- 3 Kutia e ngrirjes
- 4 Ndrichi LED

- 5 Sirtarët e dverve
- 6 Rafti Prej Qelqi
- 7 Rafti i kontrollit të lagësht
- 8 Kutia e freskët

● VINI RE

Fotografia e mësipërme është vetëm për referencë. Konfigurimi i vërtetë do të varet nga produkti fizik ose deklarata nga distributori.

AL

INSTALIMI I PRODUKTIT

Instruksonet e instalimit

Për pajisjet ftohëse me klasë klimatike

- Në varësi të klasës klimatike, Kjo pajisje ftohëse është projektuar të përdoret në intervalet e temperaturës së mjedisit siç specifikohet në tabelën e mëposhtme.
- Klasa e klimës mund të gjendet në pllakën e specifikimeve. Produkti mund të mos funksionojë siç duhet në temperatura përtej vlerave të specifikuara.
- Klasën e klimës mund ta gjeni në etiketën e produktit.

Diapazoni i temperaturave efektive

- Produkti është projektuar për të punuar normalisht brenda intervalit të temperaturës të specifikuar nga parametrat e klasës së tij.

Klasa	Simboli	Diapazoni i temperaturës së mjedisit °C	
		IEC 62552 (ISO 15502)	ISO 8561
Ngrohtë e zgjeruar	SN	+ 10 në + 32	+ 10 në + 32
Ngrohtë	N	+ 16 në + 32	+ 16 në + 32
Subtropical	ST	+ 16 në + 38	+ 18 në + 38
Tropikal	T	+ 16 në + 43	+ 18 në + 43

Përmasat dhe hapësirat

- Distanca shumë e vogël nga objektet ngjitur mund të shpjerë në zvogëlimin e aftësisë ngrirëse dhe në rritjen e kostove të energjisë elektrike. Lini mbi 100 mm hapësirë nga secili mur ngjitur kur instaloni pajisjen.

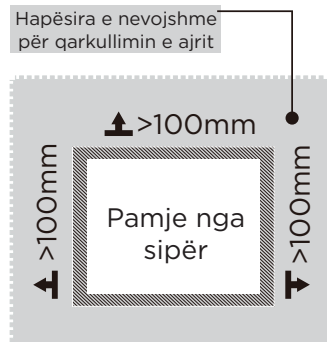
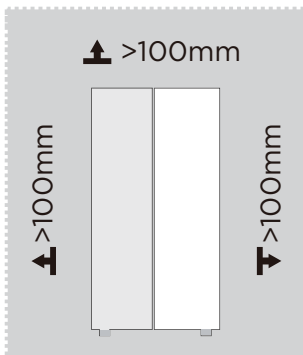

● VINI RE

Fotografia e mësipërme është vetëm për referencë. Konfigurimi i vërtetë do të varet nga produkti fizik ose deklarata nga distributori.

Diagrami i kërkesës për hapësirë (kur dera është e hapur dhe kur dera është e mbyllur)

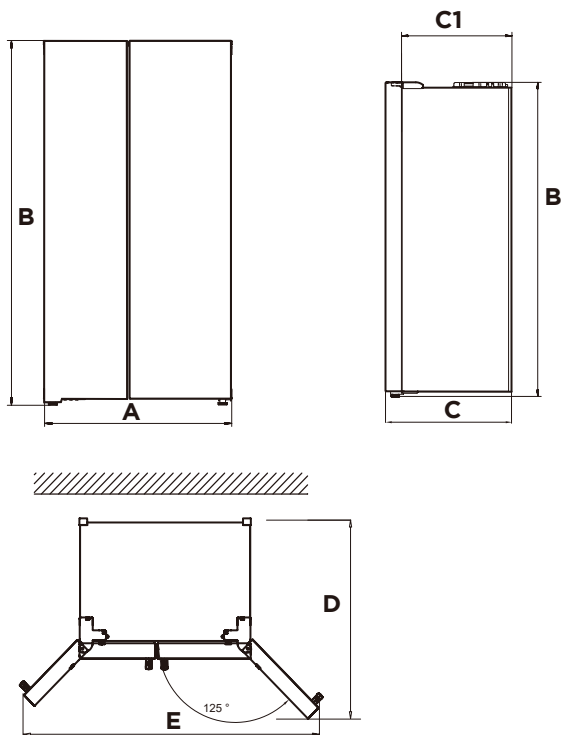

Gjerësia	Lartësia e Përgjithshme	Thellësia	Pa derë	Thellessia a hapjes së dverve 125°	Gjerësia e hapjes së dverve 125°
A	B	C	C1	D	E
910	1775	698	610	1010	1470

Njoftim: Të gjitha përmasat në mm

AL

Këmbët e nivelimit

Njësia duhet të nivelohet për të shmangur dridhjet.

Nëse është e nevojshme, rregulloni vidhat e nivelimit për të kompensuar dyshemenë e paniveluar.

Pjesa e përparme duhet të jetë pak më e ngritur se pjesa e pasme për të ndihmuar në mbylljen e derës.

Vidhat e nivelimit mund të rrotullohen lehtësisht duke e anuar paksa strukturën.

Rrotulloni vidhat e nivelimit në drejtim të kundërt të akrepave të orës për të ngritur më ↺ lart njësinë, dhe në drejtim të akrepave të ↻ orës për ta ulur atë.

Nivelimi i dyerve

Nëse dyert nuk janë në të njëjtën lartësi, dera mund të rregullohet me anë të një çelësi.

A- Për të ngritur derën më lart, rrotullojeni dadon (1) në drejtim të kundërt të akrepave të orës.

B- Për të ulur derën më poshtë, rrotullojeni dadon (1) sipas drejtimimit të akrepave të orës.

C- Kur dera të jetë drejtuar siç duhet, fiksojeni atë me dadon (2).

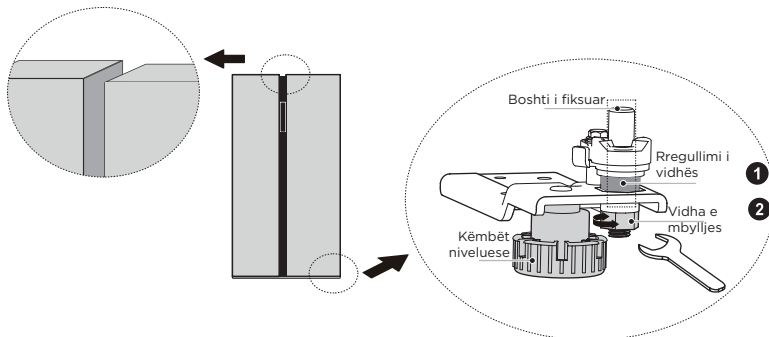

Lëvizja e pajisjes

1. Hiqini të gjitha ushqimet nga brendësia e pajisjes.
2. Hiqeni spinën elektrike, futeni dhe fiksojeni atë në mbajtësen e spinës në pjesën e pasme ose të sipërme të pajisjes.
3. Fiksojini me letër ngjithëse pjesët si raftet dhe dorezën e derës për të shmangur rrëzimin gjatë lëvizjes së pajisjes.
4. Lëvizni me kujdes pajisjen duke angazhuar më shumë se dy persona. Gjatë transportimit të pajisjes në një distancë të gjatë, mbajeni pajisjen në këmbë.
5. Pas instalimit të pajisjes, futeni spinën elektrike në një prizë për të ndezur pajisjen.

● VINI RE

Masat paraprake para vënies në punë:

Përpara se të bëni ndryshime, frigoriferi duhet të shkëputet patjetër nga burimi i rrymës. duhen marrë masa paraprake për të parandaluar ndonjë dëmtim vetjak.

Ndërrimi i dritës

- Zëvendësimi ose mirëmbajtja e dritave LED është menduar të bëhet nga prodhuesi, agjenti i tij i shërbimit ose personi i ngjashëm i kualifikuar.

VINI RE

Ky produkt përmban dy burime drite të klasës së eficientës së energjisë (G).

Lidhja e pajisjes

Pas instalimit të pajisjes, lidheni spinën në një prizë.

VINI RE

Pasi të keni lidhur kordonin e furnizimit me energji elektrike (ose spinën) në prizë, prisni 2 deri 3 orë përpara se të futni ushqime në pajisje. Nëse fusni ushqim brenda përpara se pajisja të jetë ftohur plotësisht, ushqimi juaj mund të priset.

Këshilla për kursimin e energjisë

- Mos e vendosni pajisjen pranë sobave, kaloriferëve ose burimeve të tjera të nxehtësisë. Nëse temperatura e ambientit është e lartë, kompresori do të punojë më shpesh dhe më gjatë, duke çuar në rritjen e konsumit të energjisë.
- Sigurohuni që të ketë ventilim të mjaftueshëm në bazamentin e pajisjes, në pjesët anësore dhe në pjesën e pasme të pajisjes. Asnjëherë mos i mbulonit hapjet e ajrosjes.
- Ju lutemi kini parasysh gjithashtu përmasat e hapësirave ndarëse në kapitullin "Instalimi".
- Rregullimi i duhur i sirtarëve, rafteve dhe shinave siç tregohet në ilustrim ofron një përdorimin më efikas të energjisë dhe për këtë arsye ai duhet të respektohet sa më tepër që të jetë e mundur. Të gjithë sirtarët dhe raftet duhet të qëndrojnë brenda pajisjes për të mbajtur temperaturën të qëndrueshme dhe për të kursyer energji.
- Për të përfutur një hapësirë më të madhe ruajtjeje (si p.sh. për mallra voluminoze të ftohta /të ngrira), sirtarët e mesëm mund të hiqen. Sirtarët dhe raftet e sipërm dhe të poshtëm duhet të hiqen të fundit nëse kjo është e nevojshme.
- Një dhomë frigoriferike/ngrirëse e mbushur në mënyrë të njëtrajtshme kontribuon në një përdorim optimal të energjisë. Prandaj, mos i lini dhomat e zbrazëta apo gjysëm të zbrazëta.
- Lëreni ushqimin e ngrohtë që të ftohet përpara se ta vendosni në frigorifer/ngrirës. Ushqimi tashmë i ftohur rrit eficientën e energjisë.
- Lëreni ushqimet e ngrira të shkrihen në frigorifer. Ftohtësia e ushqimit të ngrirë redukton konsumin e energjisë në dhomën ftohëse dhe për rrjedhojë rrit eficientën e energjisë.
- Hapeni derën vetëm për aq kohë sa të jetë e nevojshme për të minimizuar humbjen e të ftohtit. Hapja e derës për një kohë të shkurtër dhe mbyllja e saj në kohën e duhur redukton konsumin e energjisë.
- Vendosja e temperaturës jo më poshtë nga sa është e nevojshme kontribuon në përdorimin optimal të energjisë. Temperatura optimale në frigorifer është +7°C. Duhet të matet sa më përpara në pjesën e sipërme të frigoriferëve.
- Guarnicionet e dyerve të pajisjes suaj duhet të jenë krejtësisht të padëmtuara në mënyrë që dyert të mbyllën siç duhet dhe konsumi i energjisë të mos rritet në mënyrë të panevojshme.

UDHËZIMET E OPERIMIT

Paneli i kontrollit

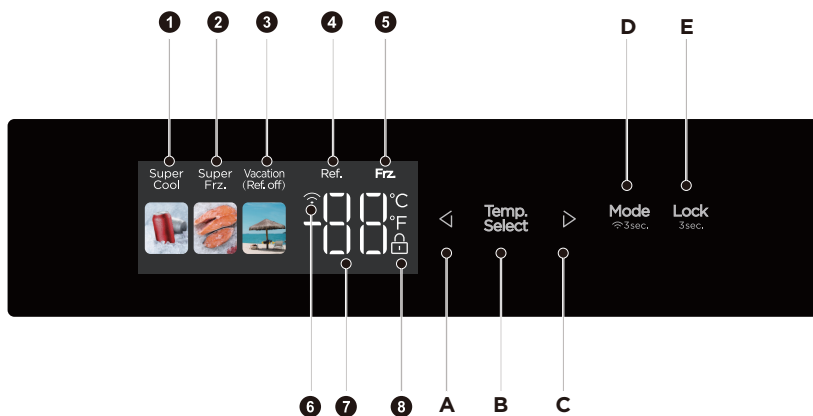

	Ekрани		Butoni
1	Ikona e Super Cooling (Super Ftohjes)	A	Butoni i Temperature down (Uljes së temperaturës)
2	Ikona e Super Freezing (Super Ngrirjes)	B	Butoni i Temperature zone selection (Përzgjedhjes së zonës së temperaturës)
3	Ikona e Vacation (Pushimit)	C	Butoni i Temperature up (Ngritjes së temperaturës)
4	Temperatura e dhomës së ftohjes	D	Butoni i mode/network configuration (konfigurimit të modalitetit/rrjetit)
5	Temperatura e dhomës së ngrirësit	E	Butoni i Lock/Unlock (Kycjes/Shkycjes)
6	Ikona e Wireless Network (Rrjetit Wireless)		
7	Ikona e Temperature display (Shfaqjes së temperaturës)		
8	Ikona e Lock (Kycjes)		

● VINI RE

Paneli aktual i kontrollit mund të ndryshojë nga modeli në model.
 Paneli i kontrollit do të fiket automatikisht për të kursyer energjinë.
 Nëse ka ndonjë kontakt me gishtin ose lëkurën në panelin e kontrollit gjatë pastrimit të tij, funksioni i butonit mund të futet në punë.

Lock / Unlock (Kyçje/Shkyçje)

- Në gjendje të shkyçur, shtypeni gjatë butonin **Lock**_{3sec} për 3 sekonda, futeni në gjendjen e  kyçjes; Në gjendje të kyçur, shtypni gjatë butonin **Lock**_{3sec} për 3 sekonda, ikona e kyçjes zhduket dhe hyn në gjendjen e shkyçjes. Të gjitha funksionet e mëposhtme duhet të përdoren në statusin e shkyçur.

Modaliteti i Vacation (Pushimeve)

- Klikoni butonin **Mode**_{3sec} për të hyrë në modalitetin e pushimit. Ikona  ndizet, modaliteti i pushimit do të aktivizohet pas kyçjes së panelit të kontrollit.
- Në modalitetin e pushimit, dhoma frigoriferike fiket dhe paneli i zonës së temperaturës - temperatura e dhomës së ngrirësit është e vendosur në -18°C.



Modaliteti i Super Cooling (Super Ftohjes)

- Klikoni butonin **Mode**_{3sec} për të hyrë në modalitetin e ftohjes së shpejtë. Ikona  ndizet, modaliteti i ftohjes së shpejtë do të aktivizohet pas kyçjes së panelit të kontrollit. Dalje të shpejta të ftohta për 6 orë.



Modaliteti Super Freezing (Super Ngrirjes)

- Klikoni butonin **Mode**_{3sec} për të hyrë në modalitetin e ngrirjes së shpejtë. Ikona  ndizet, modaliteti i ngrirjes së shpejtë do të aktivizohet pas kyçjes së panelit të kontrollit. Ngrirja e shpejtë çaktivizohet pas 24 orësh.

Vendosja e temperaturës së dhomës ftohëse

- Klikoni në butonin e përzgjedhjes së zonës së temperaturës **Temp. Select**, temperatura e dhomës së frigoriferit do të pulsojë. Pastaj klikoni butonin  ose  përsëri për të vendosur temperaturën dhe do të dëgjoni një bip. Diapazoni i cilësimeve është midis 2°C dhe 8°C. Sa herë që klikoni butonin, temperatura do të ndryshohet me 1°C. Pas rregullimit, tubi dixhital do të vazhdojë të pulsojë për 5 sekonda. Cilësimi i ri i temperaturës do të aktivizohet pas kyçjes së panelit të kontrollit.

Vendosja e temperaturës së dhomës së ngrirësit

- Klikoni butonin e përzgjedhjes së zonës së temperaturës **Temp. Select**, temperatura e dhomës së ngrirësit do të pulsojë. Më pas klikoni butonin  ose  përsëri për të vendosur temperaturën dhe pastaj do të dëgjoni një bip. Diapazoni i cilësimeve është midis -16°C dhe -24°C. Sa herë që klikoni butonin, temperatura do të ndryshojë me 1°C. Pas rregullimit, tubi dixhital do të vazhdojë të pulsojë për 5 sekonda. Cilësimi i ri i temperaturës do të aktivizohet pas kyçjes së panelit të kontrollit.

VINI RE

Vendosja e rekomanduar: Dhoma e ftohjes 5°C Dhoma e ngrirjes -18°C.

Funksioni i ngrirjes së shpejtë është krijuar për të ruajtur vlerat ushqimore të ushqimeve në frigorifer. Ai mund t'a ngrijë ushqimin në kohën më të shkurtër të mundshme. Nëse një sasi e madhe ushqimi ngrihet njëkohësisht, rekomandohet që përdoruesi të aktivizojë funksionin e ngrirjes së shpejtë dhe pastaj t'a vendosë ushqimin brenda. Në këtë rast, shpejtësia e ngrirjes në dhomën e ngricës rritet, gjë që mund ta bëjë ushqimin të ngrijë shpejt, duke ia ruajtur në mënyrë efektive vlerat ushqyese dhe duke e lehtësuar ruajtjen.

Cilësimi i rrjetit wireless-konfigurimi i AP

- Ju lutemi, startoni modalitetin AP përpara se të lidheni me aplikacionin celular. Si në gjendje të kyçur ashtu edhe të shkrytur, shtypeni dhe mbani të shtypur butonin e modalitetit **Mode** për 3 sekonda për të detruar modulën wireless të frigoriferit të vendoset në modalitetin AP dhe më pas zona e panelit së temperaturës do të shfaqë AP; Pasi moduli të konfigurohet me sukses për të hyrë në modalitetin AP, ai do të dalë automatikisht nga modaliteti AP dhe zona e panelit të temperaturës do të rikthehet në pamjen normale të temperaturës; Pas vendosjes së modalitetit AP, nëse moduli nuk është konfiguruar me sukses për 10 sekonda, ai do të dalë me forcë nga modaliteti AP dhe do të rikthejë panelin normal të temperaturës.



Ruajtja në kushtet e mungesës së energjisë

- Në rast të ndërprerjes së energjisë, gjendja e menjëhershme e punës do të bllokohet dhe do të mirëmbahet për t'u ri-elektrizuar më pas.

Hapja e kontrollit të paralajmërimit dhe alarmit

- kur hapni dyert e frigoriferit, do të luhet muzika e hapjes. Nëse dera nuk mbyllet për dy minuta, zilja do të bjerë nga një herë çdo minutë derisa dera të mbyllet. Shtypni cilindro buton për të ndaluar sinjalin e alarmit.

VINI RE

Çaktivizo tingullin e hapjes së derës: Shtypeni dhe mbajeni shtypur tastin e kombinimit  dhe  për 3 sekonda për të çaktivizuar ose aktivizuar tingullin e hapjes së derës (tingulli është i aktivizuar fabrikisht).

Çaktivizo tingullin e alarmit të hapjes së derës: Jo e mundur

Kodi e gabimit

- Paralajmërimet e mëposhtme që shfaqen në ekran tregojnë gabimet përkatëse të frigoriferit. Megjithëse frigoriferi mund të ketë akoma funksion të ruajtjes së ftohtë me gabimet e mëposhtme, përdoruesi duhet të kontaktojë një specialist mirëmbajtjeje, në mënyrë që të sigurojë funksionimin e optimizuar të pajisjes.

Kodi i Gabimit	Përshkrimi i gabimit
E1	Dështimi i sensorit të temperaturës i dhomës së ftohjes
E2	Dështimi i sensorit të temperaturës i dhomës së ngrirjes
E5	Senzori i gabuar i zbulimit të shkryrjes se frizit.
E6	Gabim në komunikim
E7	Gabim i sensorit të temperaturës së ambientit

Këshilla për ruajtjen e ushqimit

Dhoma e ngrirjes

- Ngrirësi është ideuar për ruajtjen e ushqimeve të ngrira në temperaturë shumë të ulët, për ruajtjen afatgjatë të ushqimeve të ngrira dhe për prodhimin e akullit.
- Përdorni raftet në derën e ngrirësit vetëm për të ruajtur ushqime të ngrira, jo për ruajtjen e ushqimeve të nxehta të destinuara për ngrirje.
- Mos vendosni ushqime të freskëta dhe të ngrira pranë njëri-tjetrit. Ushqimi i ngrirë mund të shkrihet.
- Kur ngrini ushqime të freskëta (si mish, peshk ose mish të grirë), ndajini ato në pjesë të cilat mund të përdoren në të njëjtën kohë.
- Ruajtja e ushqimeve të ngrira: udhëzimet zakonisht shkruhen në paketim, udhëzime të cilat duhet të ndiqen me rigorozitet. Nëse nuk ka informacion të shkruar mbi paketimin, ushqimi nuk duhet të ruhet për më shumë se tre muaj nga data e blerjes.
- Kur blini ushqime të ngrira, sigurohuni që ato të jenë ngrirë në një temperaturë të përshtatshme dhe që paketimi të mos jetë i dëmtuar.
- Ushqimet e ngrira duhet të ruhen në pako të përshtatshme për të ruajtur cilësinë dhe duhet të rikthehen në dhomën e ngrirjes sa më shpejt të jetë e mundur.
- Nëse një pako me ushqime të ngrira shfaq lagështi ose fryrje anormale, ka të ngjarë që të jetë ruajtur në temperaturën e gabuar dhe përmbajtja e saj të jetë prishur.
- Periudha e ruajtjes së ushqimeve të ngrira varet nga temperatura e dhomës, konfigurimi i termostatit, shpeshësia e hapjes së derës së frigoriferit, lloji i ushqimit dhe koha e transportit të produktit nga dyqani në banesë. Ndiqni gjithmonë udhëzimet e shënuara në paketim dhe mos e tejkaloni kohën maksimale të ruajtjes të shkruar në paketim.

Dhoma e ftohjes

- Për të reduktuar lagështirën dhe akumulimin e mëvonshëm të akullit, mos i vendosni kurrë lëngjet në frigorifer në enë të pambyllura. Ngrica ka tendencën të përqendrohet në pjesët më të ftohta të avulluesit. Ruajtja e lëngjeve të pambuluara çon në një nevojë më të shpeshtë për shkrirje.
- Kurrë mos vendosni ushqime të ngrohta në frigorifer. Këto duhet fillimisht të ftohen në temperaturën e dhomës dhe më pas të vendosen në frigorifer në mënyrë që të sigurohet qarkullimi i duhur i ajrit në frigorifer.
- Ushqimet apo enët e ushqimeve nuk duhet të prekin murin e pasmë të frigoriferit sepse mund të ngrijnë në mur. Mos e hapni shpesh derën e frigoriferit.
- Mishi dhe peshku i pastër (1 paketuar në një pako ose qese celofoni) mund të vendosen në frigorifer, dhe mund të përdoren për 1-2 ditë.
- Frutat dhe perimet e pa ambalazuara mund të vendosen në pjesën e caktuar për fruta dhe perime të freskëta.

VINI RE

Cilësimi optimal i temperaturës për çdo ndarje varet nga temperatura e mjedisit. Temperatura e sipërme optimale bazohet në temperaturën e mjedisit prej 25 °C.

Numri	TIPI i ndarjes	Temperatura e synuar e ruajtjes [°C]	Ushqimi i përshtatshëm
1	Ngrirësi	+2 - +8	Vezët, ushqimet e gatuar, ushqimet e paketuara, frutat dhe perimet, produktet e qumështit, ëmbëlsirat, pijet dhe ushqimet e tjera nuk janë të përshtatshme për ngrirje.
2	(***)*-Freezer (Ngrirësi)	≤-18	Ushqimet e detit (peshk, karkaleca, butakë), produktet ujore të ujërave të ëmbla dhe produktet e mishit (rekomandohen të ruhen për 3 muaj, sa më e gjatë të jetë koha e ruajtjes, aq më e dobët është shija dhe vlerat ushqimimore), i përshtatshëm për ushqime të freskëta të ngrira.
3	***-Freezer (Ngrirësi)	≤-18	Ushqimet e detit (peshk, karkaleca, butakë), produktet ujore të ujërave të ëmbla dhe produktet e mishit (rekomandohen të ruhen për 3 muaj, sa më e gjatë të jetë koha e ruajtjes, aq më e dobët është shija dhe vlerat ushqimimore), i përshtatshëm për ushqime të freskëta të ngrira.
4	** -Freezer (Ngrirësi)	≤-12	Ushqimet e detit (peshk, karkaleca, butakë), produktet ujore të ujërave të ëmbla dhe produktet e mishit (rekomandohen të ruhen për 3 muaj, sa më e gjatë të jetë koha e ruajtjes, aq më e dobët është shija dhe vlerat ushqimimore), i përshtatshëm për ushqime të freskëta të ngrira.
5	*-Freezer (Ngrirësi)	≤-6	Ushqimet e detit (peshk, karkaleca, butakë), produktet ujore të ujërave të ëmbla dhe produktet e mishit (rekomandohen të ruhen për 3 muaj, sa më e gjatë të jetë koha e ruajtjes, aq më e dobët është shija dhe vlerat ushqimimore), i përshtatshëm për ushqime të freskëta të ngrira.
6	0-yje	-6 - 0	Mishi i dërrit i freskët, viçi, peshku, pula, disa ushqime të përpunuara të paketuara etj. (Rekomandohet të konsumohen brenda së njëjtës ditë, mundësisht jo më shumë se pas 3 ditësh). Ushqime pjesërisht të përpunuara të kapsuluara (ushqime që nuk ngrihen).
7	Ngrica	-2 - +3	Mishi i dërrit i freskët/ i ngrirë, viçi, pula, produkte ujore të ujërave të ëmbla, etj. (7 ditë nën 0°C dhe nëse janë mbi 0°C rekomandohet të konsumohen brenda të njëjtës ditë, mundësisht jo më shumë se pas 2 ditësh). Ushqimi i detit (në më pak se 0 për 15 ditë, nuk rekomandohet të ruhet mbi 0°C.
8	Ushqimi i freskët	0 - +4	Mish derri i freskët, viçi, peshku, pule, ushqim i gatuar, etj. (Rekomandohet të konsumohet brenda të njëjtës ditë, mundësisht jo më shumë se pas 3 ditësh)
9	Vera	+5 - +20	Verë e kuqe, verë e bardhë, verë e gazuar etj.

● VINI RE

ju lutemi ruajini ushqimet e ndryshme sipas ndarjeve ose temperaturës së synuar të ruajtjes të materialit të blerë.

KONFIGURIMI DHE FUNKSIONIMI I APLIKACIONIT

Shkarkoni aplikacionin MSmarthome

Në një treg aplikacionesh (Google Play Store, Apple App Store), kërkoni për "MSmartHome" dhe gjeni aplikacionin MSmarthome. Shkarkoni dhe instaloni atë në telefonin tuaj. Mund ta shkarkoni gjithashtu aplikacionin duke skanuar kodin QR më poshtë.



Regjistrohuni dhe identifikohuni

Hapni aplikacionin MSmarthome dhe krijoni një llogari të re për të filluar (ju gjithashtu mund të regjistroheni përmes një llogarie të palës së tretë). Nëse keni tashmë një llogari ekzistuese, përdoreni llogarinë për t'u identifikuar.



Lidhni pajisjet tuaja me MSmarthome

1. Ju lutemi sigurohuni që telefoni juaj celular të jetë i lidhur me një rrjet wireless. Nëse nuk është i lidhur, shkoni te Settings (Cilësimet) dhe aktivizoni rrjetet wireless dhe Bluetooth-in.
2. Ju lutemi ndizni pajisjet tuaja.
3. Hapeni aplikacionin MSmarthome në telefonin tuaj.
4. Nëse shfaqet një mesazh "Pajisjet inteligjente të zbuluara afër", klikoni për të shtuar.
5. Nëse nuk shfaqet asnjë mesazh, zgjidhni " + " në faqe dhe zgjidhni pajisjen tuaj në listën e pajisjeve të disponueshme pranë. Nëse pajisja juaj nuk është në listë, ju lutemi shtoni pajisjen tuaj manualisht sipas kategorisë së pajisjes dhe modelit të pajisjes.
6. Lidhni pajisjen tuaj me rrjetin wireless sipas udhëzimeve në aplikacion. Nëse lidhja dështon, ju lutemi ndiqni udhëzimet e dhëna nga aplikacioni për të vazhduar funksionimin.

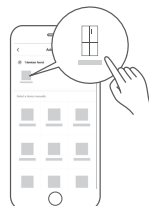

SHËNIM

1. Sigurohuni që pajisjet tuaja të jenë të ndezura.
2. Mbajeni telefonin celular mjaftueshëm afër pajisjes tuaj kur jeni duke e lidhur pajisjen tuaj me rrjetin.
3. Lidhni telefonin tuaj celular me rrjetin wireless në shtëpi dhe sigurohuni që ta dini fjalëkalimin e rrjetit wireless.
4. Kontrolloni nëse ruteri juaj wireless e suporton brezin 2,4 GHz dhe ndizeni atë. Nëse nuk jeni i sigurt nëse ruteri mbështet brezin 2,4 GHz, ju lutemi kontaktoni prodhuesin e ruterit.
5. Pajisja nuk mund të lidhet me rrjetin wireless i cili kërkon autentifikim dhe kjo zakonisht vërehet nëpër zona publike si hotele, restorante, etj. Lidhuni me një rrjet wireless që nuk kërkon autentifikim.
6. Çaktivizojeni funksionin WLAN+ (për Android) ose WLAN Assistant (për iOS) të telefonit tuaj celular kur lidhni pajisjen tuaj me rrjetin.
7. Në rast se pajisja juaj ka qenë e lidhur më parë me një rrjet wireless, por duhet të rilidhet, ju lutemi klikoni "+" në faqen kryesore të aplikacionit dhe shtojeni pajisjen tuaj përsëri në bazë të kategorisë dhe modelit të pajisjes sipas udhëzimeve në aplikacion.

PASTRIMI DHE MIRËMBAJTJA

Shkrirja

- Frigoriferi është bërë bazuar në parimin e ftohjes së ajrit dhe kështu ka funksion automatik të shkrirjes. Ngricat e formuara për shkak të ndryshimit të stinës ose temperaturës mund të hiqen manualisht me shkëputjen e pajisjes nga furnizimi me energji elektrike ose duke fshirë me një peshqir të thatë.

Pastrimi i koshit të derës

- Bazuar në drejtimin e shigjetës së paraqitur në figurën më poshtë, përdorini të dyja duart për ta shtypur anash sirtarin dhe shtyjeni lart, pastaj mund ta nxirrni jashtë.
- Pasi ta keni larë sirtarin, mund ta rregulloni lartësinë e vendosjes së tij sipas nevojës tuaj.

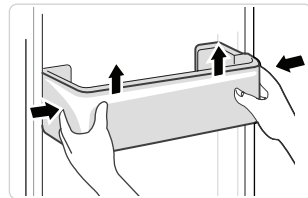

Pastrimi i sirtarit prej xhami

- Meqenëse pjesa më e brendshme e kanaleve të frigoriferit ku janë të vendosura raftet përmban një hapësirë nga mbrapa, ju duhet t'i ngrini raftet lart, e pastaj mund t'i nxirrni jashtë.
- Rregullojini ose pastrojini raftet sipas nevojës suaj.

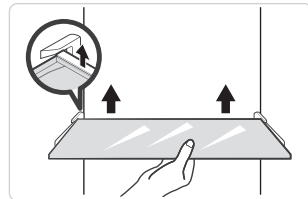

Pastrimi i sirtarit të perimeve

1. Nxirreni përmbajtjen nga sirtari. Kapeni dorezën e sirtarit të perimeve dhe tërhiqeni plotësisht derisa të ndalojë.
2. Ngrijeni sirtarin e perimeve dhe hiqeni duke e nxjerrë jashtë.

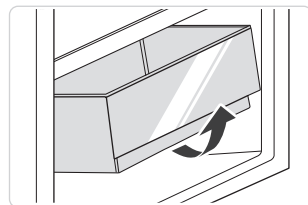

● VINI RE

Sugjerohet të përdoret për pastrim një peshqir i butë ose një sfungjer i zhytur në ujë dhe detergjentë neutralë jo gërryes. Në fund ngrirësi pastrohet me ujë të pastër dhe me leckë të thatë. Hapeni derën për një tharje natyrale përpara se të takoni burimin e rrymës. Mos përdorni furça të forta, topa çeliku të pastër, furça teli, lëndë gërryese, të tilla si pasta dhëmbësh, tretës organikë (si alkooli, acetoni, vaji i bananes, etj.), ujë të vluar, acide ose materiale alkaline për të pastruar frigoriferin, sepse një gjë e tillë mund të dëmtojë sipërfaqen dhe pjesën e brendshme të frigoriferit.

ZGJIDHJA E PROBLEMEVE

Problemet e thjeshta të mëposhtme mund të trajtohen nga vetë përdoruesi. Ju lutemi telefononi departamentin e shërbimit të klientit pas shitjes nëse problemet nuk zgjidhen.

Problemi	Arsyeja e mundshme
Dështimi i funksionimit	<ul style="list-style-type: none"> Kontrolloni nëse pajisja është e lidhur me energji elektrike ose nëse priza është mirë në kontakt.
	<ul style="list-style-type: none"> Kontrolloni nëse tensioni është shumë i ulët
	<ul style="list-style-type: none"> Kontrolloni nëse ka një ndërprerje të energjisë ose qarqe të pjesshme kanë rënë
Era	<ul style="list-style-type: none"> Ushqimet me aromë duhet të mbështillen fort
	<ul style="list-style-type: none"> Kontrolloni nëse ka ndonjë ushqim të kalbur
	<ul style="list-style-type: none"> Pastroni pjesën e brendshme të frigoriferit
Funksionimi i gjatë i kompresorit	<ul style="list-style-type: none"> Punimi i gjatë i frigoriferit në verë është diçka normale
	<ul style="list-style-type: none"> kur temperatura e mjedisit është e lartë Nuk është e rekomandueshme të mbani shumë ushqim në pajisje në të njëjtën kohë
	<ul style="list-style-type: none"> Ushqimi duhet të ftohet para se të futet në pajisje
Dyert hapen shumë shpesh	<ul style="list-style-type: none"> Dyert hapen shumë shpesh
	<ul style="list-style-type: none"> Dyert hapen shumë shpesh
Drita nuk arrin të ndizet	<ul style="list-style-type: none"> Kontrolloni nëse frigoriferi është i lidhur me furnizimin me energji elektrike dhe nëse drita ndriçuese është dëmtuar
	<ul style="list-style-type: none"> Zëvendësojeni dritën me anë të një specialisti të fushës
Dera nuk arrin të mbyllet siç duhet	<ul style="list-style-type: none"> Dera është e bllokuar nga pakot e ushqimit Në frigorifer janë futur një sasi e tepërt ushqimesh
	<ul style="list-style-type: none"> Frigoriferi është i anuar.
Zhurmë e lartë	<ul style="list-style-type: none"> Kontrolloni nëse dyshemeja është e niveluar dhe nëse frigoriferi është vendosur në mënyrë të qëndrueshme
	<ul style="list-style-type: none"> Kontrolloni nëse aksesoret vendosen në vendet e duhura

Problemi	Arsyeja e mundshme
Ngjitësi i dyerve nuk është i ngushtë	<ul style="list-style-type: none"> • Hiq lëndët e huaja në ngjitësin e derës • Ngrohni vulën e derës dhe më pas ftoheni për rikthim në gjendjen e mëparshme (ose fryjini me tharëse elektrike apo përdorni një peshqir të nxehtë për ngrohje)
Uji i tejmbushjes së tiganit	<ul style="list-style-type: none"> • Ka shumë ushqim në dhomë ose ushqimi i ruajtur përmban shumë ujë, duke rezultuar në ngrirje të rëndë • Dyert nuk janë mbyllur siç duhet, duke rezultuar në ngrica për shkak të hyrjes së ajrit dhe rritjes së ujit për shkak të shkrirjes
Strehim i nxehtë	<ul style="list-style-type: none"> • Shpërhapja e nxehtësisë së kondensatorit të integruar nëpër banesë, gjë që është normale. Kur shtëpia nxehet për shkak të temperaturës së lartë të mjedisit, kur në frigorifer ruhen shumë ushqime ose kur kompresori stakohet, siguroni një ajrosje të bollshme për të lehtësuar shpërhapjen e nxehtësisë
Kondensimi sipërfaqësor	<ul style="list-style-type: none"> • Kondensimi në sipërfaqen e jashtme dhe ngjitësit e dyerve të frigoriferit është normale kur lagështia e ambientit është shumë e lartë. Thjesht pastroni kondensatën me një peshqir të pastër.

CE

Midea deklaron se pajisja me funksionalitetin MSmartHome plotëson kërkesat thelbësore dhe dispozitat e tjera përkatëse të Direktivës 2014/53/BE. Një Deklaratë e detajuar RED e pajtueshmërisë për pajisjen tuaj mund të gjendet në internet në www.midea.com ndërmjet dokumenteve të tjera në faqen e produktit.



Brezi 2,4 GHz: maksimumi 100 mW.

Brezi 5 GHz: maksimumi 100 mW.

SHTOJCË

I veçantë sipas standardit të ri evropian:

Pjesët e porositura në tabelën e mëposhtme mund të sigurohen përmes linjës së ofruesit të shërbimit

Pjesë e porositur	Siguroar nga	Koha minimale e kërkuar për Provizion
Termostatet	Personeli i mirëmbajtjes profesionale	Të paktën 7 vjet pasi modeli i fundit është lëshuar në treg
Sensorë të temperatures	Personeli i mirëmbajtjes profesionale	Të paktën 7 vjet pasi modeli i fundit është lëshuar në treg
Tabela të shtypura të qarkut	Personeli i mirëmbajtjes profesionale	Të paktën 7 vjet pasi modeli i fundit është lëshuar në treg
Burime drite	Personeli i mirëmbajtjes profesionale	Të paktën 7 vjet pasi modeli i fundit është lëshuar në treg
Dorezat e dyerve	Riparuesit profesionistë dhe përdoruesit përfundimtarë	Të paktën 7 vjet pasi modeli i fundit është lëshuar në treg
Nyjet e dyerve	Riparuesit profesionistë dhe përdoruesit përfundimtarë	Të paktën 7 vjet pasi modeli i fundit është lëshuar në treg
Tabaka	Riparuesit profesionistë dhe përdoruesit përfundimtarë	Të paktën 7 vjet pasi modeli i fundit është lëshuar në treg
Shportat	Riparuesit profesionistë dhe përdoruesit përfundimtarë	Të paktën 7 vjet pasi modeli i fundit është lëshuar në treg
Rondelat e dyerve	Riparuesit profesionistë dhe përdoruesit përfundimtarë	Të paktën 10 vjet pasi modeli i fundit është lëshuar në treg

I dashur klient

1. Nëse dëshironi ta ktheni mbrapsht ose ta zëvendësoni produktin, ju lutemi kontaktoni dyqanin ku keni bërë blerjen.

(Mos harroni të sillni me vete faturën e blerjes)

2. Nëse produkti juaj prishet dhe ka nevojë për riparim, ju lutemi kontaktoni ofruesin e shërbimit pas shitjes.

VINI RE

Informacioni rreth modelit në bazën e të dhënave të produktit, si dhe identifikuesi i modelit, mund të sigurohen përmes një lidhjeje në internet duke skanuar një kod QR, nëse ka, në etiketën e eficientës së energjisë të produktit.

Për më shumë informacion rreth efikasitetit energjitik të pajisjes, vizitoni <https://ec.europa.eu> dhe kërkoni produktin duke përdorur emrin e modelit.

Emri i modelit mund të gjendet në etiketën e klasës së pajisjes.

Zona më e ftohtë në frigorifer

OPSIONAL: Indikator i temperaturës-OK

- Treguesi i temperaturës OK mund të përdoret për të përcaktuar temperaturat nën +4°C. Ulni gradualisht temperaturën nëse shenja përkatëse nuk tregon "OK".

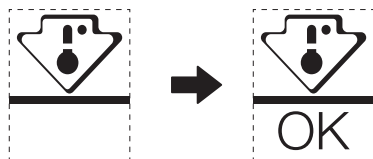

- Për t'u siguruar që temperatura të jetë në këtë zonë, mos e ndryshoni pozicionin e raftit. Frigoriferë me ngrirje me ajër (të pajisur me ventilator ose modele No Frost (Pa ngricë)), simboli i zonës më të ftohtë nuk ekziston sepse temperatura në brendësi është kudo homogjene.

Vendosja e treguesit të temperaturës

- Për t'ju ndihmuar ta bëni frigoriferin tuaj të punojë siç duhet, ai është i pajisur me një indikator temperature i cili do të monitorojë temperaturën mesatare në zonën më të ftohtë.
- KUUJDES: Ky indikator është llogaritur të funksionojë vetëm me frigoriferin tuaj, mos e përdorni atë në një frigorifer tjetër (në fakt, zona më e ftohtë nuk është e njëjtë), ose për ndonjë përdorim tjetër.

Kontrolli i temperaturës në zonën më të ftohtë

- Nëpërmjet indikatorit të temperaturës, mund të kontrolloni rregullisht nëse temperatura e zonës më të ftohtë është e saktë. Në të vërtetë, temperatura e brendshme e frigoriferit varet nga disa faktorë si temperatura e mjedisit të dhomës, sasia e ushqimit të ruajtur dhe shpeshësia e hapjes së derës. Merrini parasysh këta faktorë kur konfiguroni pajisjen.
- Kur indikator i tregon « OK », kjo do të thotë që termostati juaj është i graduar mirë dhe temperatura e brendshme është e saktë.
- Nëse treguesi i temperaturës bëhet i BARDHË, kjo do të thotë se temperatura është shumë e lartë; në këtë rast, ngrejini cilësimin e kontrollit të temperaturës së frigoriferit dhe prisni 12 orë përpara se të kryeni një kontroll të ri vizual të indikatorit. Kur në frigorifer futet ushqim i freskët ose dera është lënë e hapur, është e mundur që treguesi i temperaturës të bëhet i BARDHË pas njëfarë kohe.

DĚKOVNÝ DOPIS

Děkujeme, že jste si vybrali společnost Midea! Před použitím nového výrobku Midea si prosím důkladně přečtete tento návod, abyste se ujistili, že víte, jak bezpečně ovládat vlastnosti a funkce, které váš nový spotřebič nabízí.

OBSAH

DĚKOVNÝ DOPIS	01
SPECIFIKACE	02
POPIS VÝROBKU	03
INSTALACE VÝROBKU	04
PROVOZNÍ POKYNY	08
NASTAVENÍ A PROVOZ APLIKACE	13
ČIŠTĚNÍ A ÚDRŽBA	15
ODSTRAŇOVÁNÍ PROBLÉMŮ	16
PŘÍLOHA	19

SPECIFIKACE

Model výrobku	MDRS791MIE
Jmenovité napětí/frekvence	220-240V~/50Hz
Jmenovitý Proud	1,9A
Celkový objem	592L
Objem Příhrádky pro Skladování Čerstvých potravin	379L
Objem Skladovaných Zmrazených Potravin	213L
Doba Nárůstu Teploty	7h
Mrazicí Kapacita	12kg/24h
Celkové rozměry (š x h x v)	910x698x1775mm

Model výrobku	MDRS791MIC
Jmenovité napětí/frekvence	220-240V~/50Hz
Jmenovitý Proud	1,9A
Celkový objem	592L
Objem Příhrádky pro Skladování Čerstvých potravin	379L
Objem Skladovaných Zmrazených Potravin	213L
Doba Nárůstu Teploty	9h
Mrazicí Kapacita	12kg/24h
Celkové rozměry (š x h x v)	910x698x1775mm



MSmartHome

Model modulu bezdrátové sítě	MWB-S-WB01
Standardní	IEEE 802. 11b/g/n
Typ antény	Anténa s tištěnou deskou plošných spojů
Frekvenční pásmo	2400-2483,5 MHz
Provozní teplota	0 °C- 85 °C /32 °C -185 °C Provoz vlhkost: 10%-85%
Příkon	Maximální napětí DC5V/500mA Přenosový výkon: <20dBm

CZ

POPIS VÝROBKU

Názvy součástí

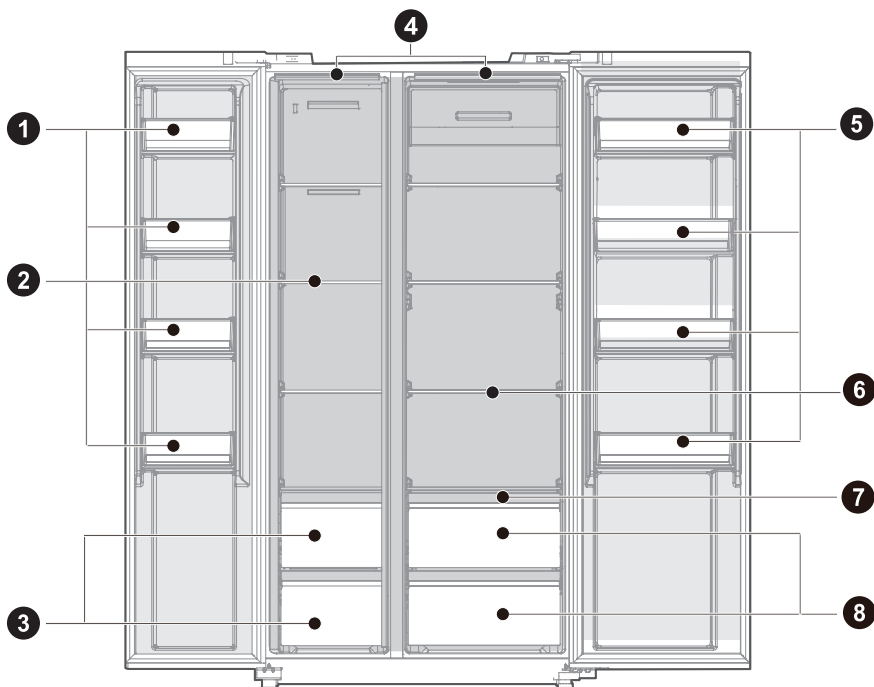

1 Dveřní přihrádka

2 Skleněná Police

3 Zmrazovací box

4 Osvětlení LED

5 Dveřní přihrádka

6 Skleněná Police

7 Mokrá kontrolní police

8 Čerstvá krabice

● POZOR

Výše uvedený obrázek je pouze orientační. Skutečná konfigurace závisí na fyzickém produktu nebo na prohlášení distributora.

CZ

INSTALACE VÝROBKU

Pokyny k instalaci

Pro chladicí zařízení s klimatickou třídou

- V závislosti na klimatické třídě je tento chladicí přístroj určen k použití v rozmezí okolní teploty podle následující tabulky.
- Klimatickou třídu najdete na výrobním štítku. Výrobek nemusí správně fungovat při teplotách mimo uvedený rozsah.
- Klimatickou třídu najdete na štítku výrobku.

Efektivní teplotní rozsah

- Výrobek je navržen tak, aby normálně fungoval v teplotním rozsahu specifikovaném jeho třídou.

Třída	Symbol	Rozsah okolní teploty °C	
		IEC 62552 (ISO 15502)	ISO 8561
Rozšířený mírný pás	SN	+ 10 až + 32	+ 10 až + 32
Mírný pás	N	+ 16 až + 32	+ 16 až + 32
Subtropický	ST	+ 16 až + 38	+ 18 až + 38
Tropické	T	+ 16 až + 43	+ 18 až + 43

Rozměry a odstupy

- Příliš malá vzdálenost od přilehlých předmětů může mít za následek zhoršení mrazicí schopnosti a zvýšení nákladů na elektrickou energii. Při instalaci spotřebiče ponechte od každé přilehlé stěny více než 100 mm volného prostoru.

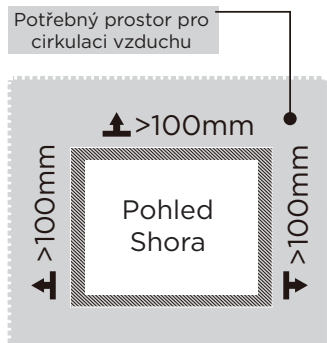
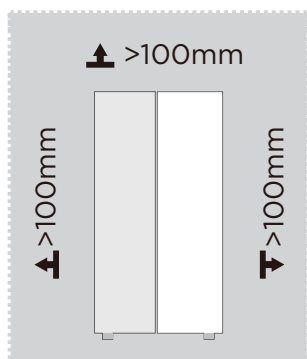

POZOR

Výše uvedený obrázek je pouze orientační. Skutečná konfigurace závisí na fyzickém produktu nebo na prohlášení distributora.

Schéma prostorových nároků (při otevřených a zavřených dveřích)

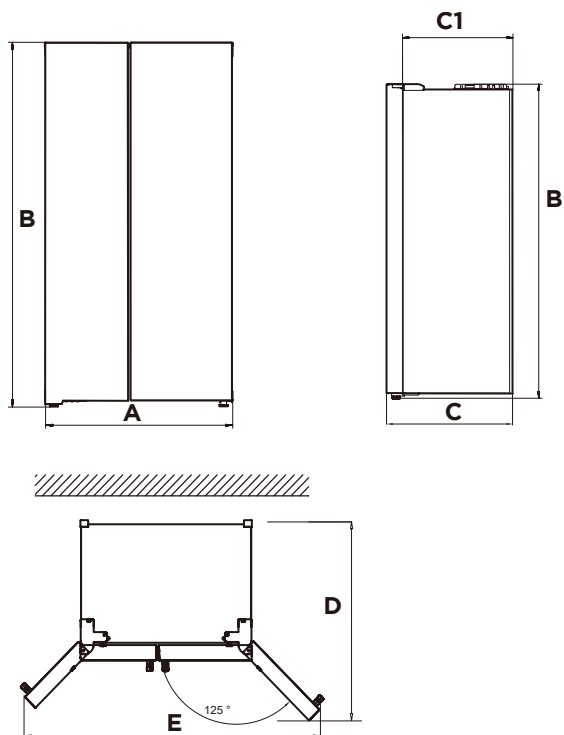

Šířka	Celková výška	Hloubka	Bez dveří	Hloubkové dveře se otevírají v úhlu 125°	Šířka dveří se otevírá v úhlu 125°
A	B	C	C1	D	E
910	1775	698	610	1010	1470

Upozornění: Všechny rozměry v mm



Vyrovnávací patky

Aby se zabránilo vibracím, musí být jednotka vyrovnaná.

V případě potřeby nastavte vyrovnávací šrouby, abyste vyrovnali nerovnosti podlahy.

Přední část by měla být o něco vyšší než zadní, aby se dveře lépe zavíraly.

Vyrovnávací šrouby lze snadno otočit mírným nakloněním skříňky.

Otáčením vyrovnávacích šroubů proti směru hodinových  ručiček jednotku zvednete, otáčením ve směru hodinových  ručiček ji snížíte.

Vyrovnání dveří

Pokud nejsou dveře ve stejné výšce, lze je nastavit pomocí klíče.

A- Chcete-li dveře zvednout, otočte maticí (1) proti směru hodinových ručiček.

B- Chcete-li dveře spustit, otočte maticí (1) ve směru hodinových ručiček.

C- Když jsou dveře správně vyrovnané, upevněte je maticí (2).

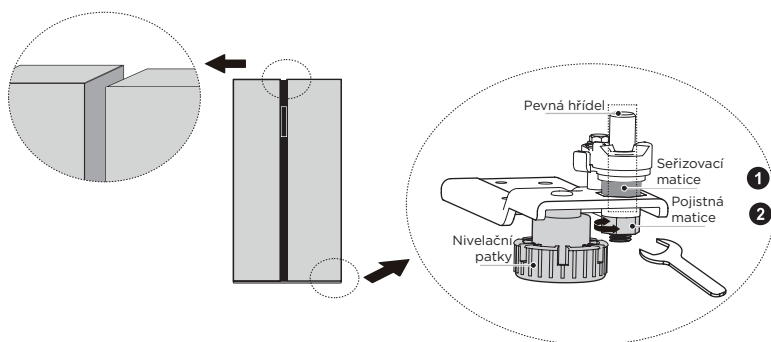

Přemístění spotřebiče

1. Z vnitřku spotřebiče odstraňte všechny potraviny.
2. Vytahněte síťovou zástrčku, zasuňte ji a upevněte do háčku na zadní nebo horní straně spotřebiče.
3. Části, jako jsou police a madlo dveří, přelepte páskou, abyste zabránili jejich pádu při přemísťování spotřebiče.
4. Spotřebič přemísťujte opatrně ve více než dvou lidech. Při přepravě spotřebiče na delší vzdálenost jej udržujte ve vzpřímené poloze.
5. Po instalaci spotřebiče zapojte zástrčku do zásuvky a spotřebič zapněte.

POZOR

Bezpečnostní opatření před provozem:

Před prováděním změn musí být chladnička odpojena od napájení.
je třeba přijmout opatření, aby nedošlo k úrazu.

Změna světla

- Jakoukoli výměnu nebo údržbu LED žárovek má provádět výrobce, jeho servisní zástupce nebo podobně kvalifikovaná osoba.

POZOR

Tento výrobek obsahuje dva světelné zdroje třídy energetické účinnosti (G).

Připojení spotřebiče

Po instalaci spotřebiče zapojte zástrčku do zásuvky.

POZOR

Po připojení napájecího kabelu (nebo zástrčky) do zásuvky počkejte 2 až 3 hodiny, než do spotřebiče vložíte potraviny. Pokud přidáte potraviny před úplným vychladnutím spotřebiče, mohou se zkazit.

Tipy pro úsporu energie

- Spotřebič neumísťujte do blízkosti sporáků, radiátorů nebo jiných zdrojů tepla. Pokud je okolní teplota vysoká, kompresor běží častěji a déle, což vede ke zvýšené spotřebě energie.
- Zajistěte dostatečné větrání ve spodní části spotřebiče, po stranách spotřebiče a v zadní části spotřebiče. Nikdy nezakrývejte větrací otvory.
- Věnujte prosím také pozornost rozměrům roztečí v kapitole „Instalace“.
- Uspořádání zásuvek, polic a regálů, jak je znázorněno na obrázku, nabízí nejefektivnější využití energie, a proto by mělo být pokud možno zachováno. Všechny zásuvky a police by měly zůstat ve spotřebiči, aby se udržela stabilní teplota a šetřila se energie.
- Chcete-li získat větší úložný prostor (např. pro velké chlazené/mražené zboží), můžete prostřední zásuvku vyjmout. Horní a dolní zásuvky a police by se měly v případě potřeby vyjmout jako poslední.
- Rovnoměrně naplněný prostor chladničky/mrazničky přispívá k optimální spotřebě energie. Vyhněte se proto prázdným nebo poloprázdným přihrádkám.
- Před vložením teplých potravin do chladničky/mrazničky je nechte vychladnout. Potraviny, které již vychladly, zvyšují energetickou účinnost.
- Zmrazené potraviny nechte rozmrazit v chladničce. Chladnost zmrazených potravin snižuje spotřebu energie v chladicím prostoru, a tím zvyšuje energetickou účinnost.
- Dveře otevírejte jen na nezbytně nutnou dobu, abyste minimalizovali únik chladu. Krátké otevření dveří a jejich řádné zavření snižuje spotřebu energie.
- Nastavení teploty na nižší teplotu, než je nutné, přispívá k optimální spotřebě energie. Optimální teplota v chladničce je +7 °C. Měla by být měřena co nejdříve vpředu v horním prostoru chladničky.
- Těsnění dvířek spotřebiče musí být v naprostém pořádku, aby se dvířka správně zavírala a zbytečně se nezvyšovala spotřeba energie.

PROVOZNÍ POKYNY

Ovládací panel

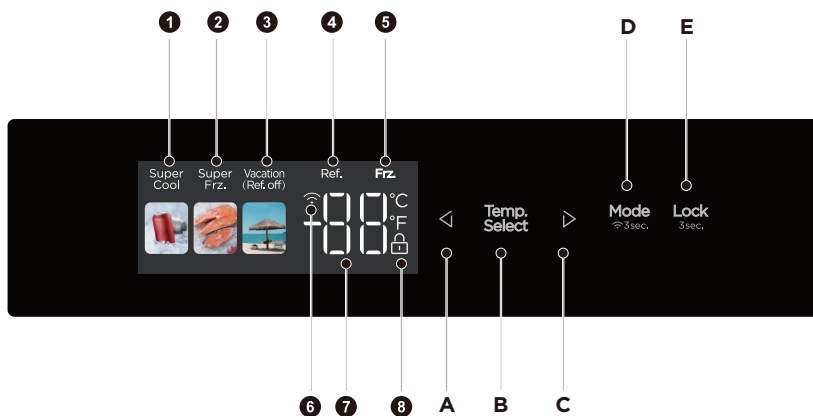

	Displej		Tlačítko
1	Ikona Super Cooling (Super chlazení)	A	Tlačítko pro Temperature down (snížení teploty)
2	Ikona Super Freezing (Super zmrazení)	B	Tlačítko pro Temperature zone (výběr teplotní zóny)
3	Ikona Vacation (Dovolená)	C	Tlačítko pro Temperature up (zvýšení teploty)
4	Teplota v chladicím prostoru	D	Tlačítko Mode/network configuration (Režim/konfigurace sítě)
5	Teplota v mrazicím prostoru	E	Tlačítko Lock/Unlock (uzamčení/odemčení)
6	Ikona Wireless Network (bezdrátové sítě)		
7	Ikona Temperature display (zobrazení teploty)		
8	Ikona Lock (zámku)		



POZOR

Skutečný ovládací panel se může u jednotlivých modelů lišit.



Ovládací panel se automaticky vypne z důvodu úspory energie.

Pokud se při čištění ovládacího panelu dotknete prstem nebo pokožkou, může dojít k poruše funkce tlačítek.



Lock / unlock (Zamknout / odemknout)

- V odemčeném stavu dlouze stiskněte tlačítko  na 3 sekundy a přejděte do stavu uzamčení; V uzamčeném stavu  dlouze stiskněte tlačítko  na 3 sekundy, ikona zámku zmizí a přejdete do stavu odemčení. Všechny následující funkce musí být provozovány ve stavu odemknutí.



Režim Vacation (Dovolená)

- Kliknutím na tlačítko  přejdete do režimu dovolené. Rozsvítí se ikona , po uzamčení ovládacího panelu se spustí režim dovolené.
- V prázdninovém režimu je chladicí oddíl vypnutý a na displeji se zobrazuje teplota v mrazicím oddílu -18 °C.



Režim Super Cooling (super chlazení)

- Kliknutím na tlačítko  přejdete do režimu rychlého chlazení. Rozsvítí se ikona , po uzamčení ovládacího panelu se spustí režim rychlého chlazení. Rychlé chladné výjezdy po dobu 6 h.



Režim Super Freezing (supermrazení)

- Kliknutím na tlačítko  přejdete do režimu rychlého zmrazení. Rozsvítí se ikona , po uzamčení ovládacího panelu se spustí režim rychlého zmrazení. Rychlé zmrazení končí na 24 hodin.

Nastavení teploty chladicího prostoru

- Klikněte na tlačítko  volby teplotní zóny, teplota v chladicím oddíle bude blikat. Poté klikněte na tlačítko  nebo  znovu nastavte teplotu a uslyšíte jedno pípnutí. Rozsah nastavení je od 2 °C do 8 °C. Při každém kliknutí na tlačítko se teplota změní o 1 °C. Po nastavení bude digitální trubice blikat po dobu 5 sekund. Nové nastavení teploty se projeví po uzamčení ovládacího panelu.

Nastavení teploty mrazicího oddílu

- Klikněte na tlačítko  volby teplotní zóny, teplota v mrazicím oddíle začne blikat. poté klikněte na tlačítko  nebo  znovu nastavte teplotu a uslyšíte jedno pípnutí. Rozsah nastavení je v rozmezí -16 °C až -24 °C. Při každém kliknutí na tlačítko se teplota změní o 1 °C. Po nastavení bude digitální trubice blikat po dobu 5 sekund. Nové nastavení teploty se projeví po uzamčení ovládacího panelu.

POZOR

Doporučené nastavení: Chladicí komora 5 °C, mrazicí komora -18 °C.

Funkce rychlého zmrazení je navržena tak, aby zachovala nutriční hodnotu potravin v mrazičce. Dokáže zmrazit potraviny v co nejkratší době. Pokud se zmrazuje velké množství potravin najednou, doporučujeme, aby uživatel zapnul funkci rychlého zmrazení a potraviny vložil dovnitř. V tomto okamžiku se zvýší rychlost mrazení mrazicího oddílu, což může potraviny rychle zmrazit, účinně uzamknout výživové látky a usnadnit jejich skladování.

Nastavení bezdrátové sítě - konfigurace AP

- Před připojením k mobilní aplikaci spusťte režim AP. Ať už je modul v uzamčeném nebo odemčeném stavu, stisknutím a podržením tlačítka **Mode** režimu po dobu 3 s vynutíte nastavení bezdrátového modulu chladničky do režimu AP a poté se v oblasti zobrazení teploty zobrazí AP; Po úspěšném nastavení modulu do režimu AP modul automaticky ukončí režim AP a oblast zobrazení teploty se vrátí k normálnímu zobrazení teploty; Po nastavení režimu AP, pokud modul není úspěšně nakonfigurován po dobu 10 s, násilně ukončí režim AP a obnoví normální zobrazení teploty.



Ukládání při výpadku napájení

- V případě výpadku napájení bude okamžitý pracovní stav zablokován a bude zachována jeho opětovná elektrifikace.

Upozornění na otevření a ovládání alarmu

- po otevření dveří chladničky se spustí úvodní hudba. Pokud se dveře nezavřou do dvou minut, bzučák se ozve jednou za minutu, dokud se dveře nezavřou. Stisknutím libovolného tlačítka zastavíte bzučák.

POZOR

Vypnutí tónu otevírání dveří: Stisknutím a podržením kombinovaného tlačítka  a  po dobu 3 sekund vypnete nebo zapnete tón otevírání dveří (ve výchozím nastavení je tón zapnutý).

Zakázat zvuk alarmu otevření dveří: Není možné

Chybový kód

- Následující varování zobrazená na displeji indikují odpovídající závady lednice. Ačkoliv lednice může mít i nadále funkci skladování za studena s následujícími poruchami, uživatel by měl kontaktovat odborníka na údržbu, aby zajistil optimální provoz spotřebiče.

Kód poruchy	Popis poruchy
E1	Porucha teplotního senzoru chladicí komory
E2	Porucha teplotního senzoru mrazicí komory
E5	Chyba obvodu detekce snímače odmrazování a zmrazení
E6	Chyba v komunikaci
E7	Chyba čidla okolní teploty

Tipy pro skladování potravin

Mrazicí oddíl

- Mraznička je určena ke skladování potravin zmrazených při velmi nízké teplotě, k dlouhodobému skladování zmrazených potravin a k výrobě ledu.
- Police ve dveřích mrazničky používejte pouze k ukládání zmrazených potravin, nikoli k ukládání teplých potravin určených ke zmrazení.
- Nedávejte vedle sebe čerstvé a mražené potraviny. Zmražené potraviny mohou rozmrznout.
- Při zmrazování čerstvých potravin (např. masa, ryb nebo sekaného masa) je nakrájejte na části, které lze použít současně.
- Skladování zmrazených potravin: pokyny jsou obvykle uvedeny na obalech a je třeba je dodržovat. Pokud na obalu nejsou žádné informace, neměly by se potraviny skladovat déle než tři měsíce od data nákupu.
- Při nákupu zmrazených potravin se ujistěte, že byly zmrazeny při vhodné teplotě a že obal není poškozen.
- Zmražené potraviny by měly být uchovávány ve vhodných obalech, aby si zachovaly svou kvalitu, a měly by být co nejdříve vráceny do mrazicího oddílu.
- Pokud balení zmrazených potravin vykazuje vlhkost nebo neobvyklé vyboulení, je pravděpodobné, že bylo skladováno při nesprávné teplotě a obsah je zkažený.
- Doba skladování zmrazených potravin závisí na teplotě v místnosti, nastavení termostatu, četnosti otevírání dveří mrazničky, druhu potraviny a době přepravy výrobku z obchodu do domácnosti. Vždy dodržujte pokyny uvedené na obalu a nikdy nepřekračujte maximální dobu skladování uvedenou na obalu.

Chladicí prostor

- Abyste snížili vlhkost a následně tvoření ledu, nikdy nevkládejte do chladničky tekutiny v neuzavřených nádobách. Námraza má tendenci se koncentrovat v nejchladnějších částech výparníku. Skladování nezakrytých tekutin vede k častější potřebě odmrazování.
- Nikdy nedávejte do chladničky teplé potraviny. Ty by se měly nejprve zchladit při pokojové teplotě a poté umístit tak, aby byla zajištěna dostatečná cirkulace vzduchu v chladničce.
- Potraviny nebo nádoby s potravinami by se neměly dotýkat zadní stěny chladničky, protože by k ní mohly přimrznout. Pravidelně neotvírejte dveře chladničky.
- Maso a čisté ryby (zabalené v obalu nebo v plastové fólii) lze uložit do chladničky, je možné je pak spotřebovat do 1-2 dnů.
- Ovoce a zeleninu bez obalu lze umístit do části určené pro čerstvé ovoce a zeleninu.

CZ

POZOR

Optimální nastavení teploty v jednotlivých oddílech závisí na okolní teplotě. Výše uvedená optimální teplota vychází z okolní teploty 25 °C.

Objednávka	TYP přihrádek	Teplota cílového úložiště. [°C]	Vhodné potraviny
1	Chladnička	+2 - +8	Vejce, vařené potraviny, balené potraviny, ovoce a zelenina, mléčné výrobky, koláče, nápoje a další potraviny nejsou vhodné ke zmrazení.
2	(***)*-Mraznička	≤ -18	Mořské plody (ryby, krevety, měkkýši), sladkovodní produkty a masné výrobky (doporučená doba skladování 3 měsíce, čím delší doba skladování, tím horší chuť a výživové hodnoty), vhodné pro zmrazené čerstvé potraviny.
3	***-Mraznička	≤ -18	Mořské plody (ryby, krevety, měkkýši), sladkovodní produkty a masné výrobky (doporučená doba skladování 3 měsíce, čím delší doba skladování, tím horší chuť a výživové hodnoty), vhodné pro zmrazené čerstvé potraviny.
4	** -Mraznička	≤ -12	Mořské plody (ryby, krevety, měkkýši), sladkovodní produkty a masné výrobky (doporučená doba skladování 3 měsíce, čím delší doba skladování, tím horší chuť a výživové hodnoty), vhodné pro zmrazené čerstvé potraviny.
5	*-Mraznička	≤ -6	Mořské plody (ryby, krevety, měkkýši), sladkovodní produkty a masné výrobky (doporučená doba skladování 3 měsíce, čím delší doba skladování, tím horší chuť a výživové hodnoty), vhodné pro zmrazené čerstvé potraviny.
6	0-hvězdiček	-6 - 0	Čerstvé vepřové maso, hovězí maso, ryby, kuřecí maso, některé balené zpracované potraviny atd. (Doporučuje se sníst během téhož dne, nejlépe do 3 dnů). Částečně zapouzdřené zpracované potraviny (nemrazitelné potraviny).
7	Mrazení	-2 - +3	Čerstvé/mrazené vepřové maso, hovězí maso, kuřecí maso, sladkovodní produkty atd. (7 dní pod 0 °C a nad 0 °C se doporučuje spotřebovat během téhož dne, nejlépe ne za déle než 2 dny). Mořské plody (méně než 0 po dobu 15 dní, nedoporučuje se skladovat nad 0 °C).
8	Čerstvé potraviny	0 - +4	Čerstvé vepřové maso, hovězí maso, ryby, kuřecí maso, vařené jídlo atd. (Doporučuje se sníst během téhož dne, nejlépe ne za déle než 3 dny).
9	Víno	+5 - +20	Červené víno, bílé víno, šumivé víno atd.

POZOR

skladujte různé potraviny podle přihrádek nebo cílové skladovací teploty zakoupených potravin.

NASTAVENÍ A PROVOZ APLIKACE

Stáhněte si aplikaci Msmarthome

Vyhledejte „MSmartHome“ v obchodech s aplikacemi (Google Play Store, Apple App Store) a najděte aplikaci MSmartHome. Stáhněte si a nainstalujte aplikaci do svého mobilního telefonu. Aplikaci si můžete stáhnout také naskenováním QR kódu níže.



Zaregistrujte se a přihlaste se

Chcete-li začít, otevřete aplikaci MSmartHome a vytvořte nový účet (můžete se také zaregistrovat prostřednictvím účtu třetí strany). Pokud již máte účet, přihlaste se pomocí něj.



Připojení zařízení k Msmarthome

1. Zkontrolujte, zda je váš mobilní telefon připojen k bezdrátové síti. Pokud tomu tak není, přejděte do Nastavení a povolte bezdrátové sítě a Bluetooth.
2. Zapněte svá zařízení.
3. Otevřete aplikaci MSmartHome v telefonu.
4. Kliknutím na zprávu „Chytrá zařízení objevená v okolí“ přidejte zařízení.
5. Pokud neobdržíte žádnou zprávu, vyberte na stránce „+“ a vyberte své zařízení ze seznamu dostupných zařízení v okolí. Pokud vaše zařízení není uvedeno, přidejte jej ručně podle kategorie zařízení a modelu zařízení.
6. Připojte zařízení k bezdrátové síti podle pokynů v aplikaci. Pokud dojde k chybě připojení, postupujte podle pokynů aplikace a zkuste se připojit znovu.

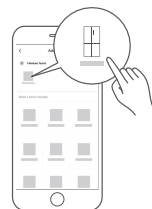

● POZNÁMKA

1. Ujistěte se, že jsou vaše zařízení zapnutá.
2. Při připojování zařízení k síti mějte mobilní telefon dostatečně blízko zařízení.
3. Připojte mobilní telefon k domácí bezdrátové síti a ujistěte se, že znáte heslo bezdrátové sítě.
4. Zkontrolujte, zda váš bezdrátový směrovač podporuje pásmo 2,4 GHz, a zapněte jej. Pokud si nejste jisti, zda router podporuje pásmo 2,4 GHz, kontaktujte výrobce routeru.
5. Zařízení se nemůže připojit k bezdrátové síti, která vyžaduje ověření, a obvykle se objevuje ve veřejných prostorách, jako jsou hotely, restaurace apod. Připojte se k bezdrátové síti, která nevyžaduje ověření.
6. Při připojování zařízení k síti vypněte funkci WLAN+ (Android) nebo WLAN Assistant (iOS) mobilního telefonu.
7. V případě, že se vaše zařízení již dříve připojilo k bezdrátové síti, ale potřebuje se znovu připojit, klikněte na tlačítko "+" na domovské stránce aplikace a znovu přidejte zařízení podle kategorie a modelu zařízení podle pokynů v aplikaci.

ČIŠTĚNÍ A ÚDRŽBA

Rozmrazování

- Chladnička je vyrobena na principu chlazení vzduchem, a proto má funkci automatického odmrazování. Námraza vzniklou změnou ročního období nebo teploty lze také odstranit ručně odpojením spotřebiče od napájení nebo otřením suchou utěrkou.

Čištění přihrádky dveří

- Podle směrové šipky na obrázku níže stiskněte zásobník oběma rukama a zatlačte jej nahoru, pak jej můžete vyjmout.
- Po vyjmutí zásobníku můžete jeho instalační výšku upravit podle svých požadavků.

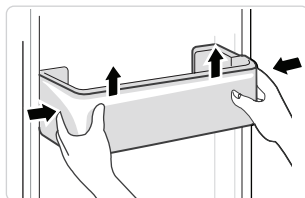

Čištění skleněné police

- Protože nejvnitřnější část obložení chladničky, kde se dotýká polic, má zarážku, musíte police zvednout nahoru, abyste je mohli vyjmout.
- Upravte nebo vyčistěte police podle svých požadavků.

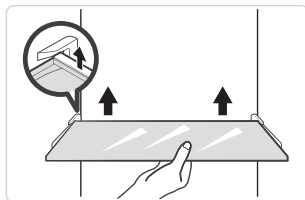

Čištění zásuvky na zeleninu

1. Vyjměte obsah zásuvky. Držte rukojeť zásuvky na zeleninu a úplně ji vytáhněte, dokud se nezastaví.
2. Zvedněte zásuvku na zeleninu a vyjměte ji vytážením.

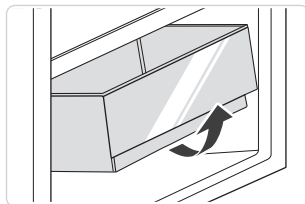

POZOR

K čištění se doporučují měkké ručníky nebo houba namočená ve vodě a nekorozivní neutrální čisticí prostředky. Mrazničku nakonec vyčistěte čistou vodou a suchým hadříkem. Před zapnutím napájení otevřete dvířka pro přirozené sušení. Nepoužívejte tvrdé kartáče, čisté ocelové kuličky, drátěné kartáče, abraziva, jako jsou zubní pasty, organická rozpouštědla (např. alkohol, aceton, banánový olej atd.), vařící vodu, kyselé nebo alkalické předměty k čištění chladničky, protože by mohlo dojít k poškození povrchu a vnitřku chladničky.

ODSTRAŇOVÁNÍ PROBLÉMŮ

Následující jednoduché problémy může řešit uživatel. Pokud se problémy nevyřeší, zavolejte prosím oddělení poprodejního servisu.

Problém	Možný důvod
Neúspěšná operace	• Zkontrolujte, zda je spotřebič připojen k napájení nebo zda je zástrčka v dobrém kontaktu
	• Zkontrolujte, zda není napětí příliš nízké
	• Zkontrolujte, zda nedošlo k výpadku napájení nebo k vypnutí dílčích obvodů.
Zápach	• Páchnoucí potraviny musí být pevně zabaleny
	• Zkontrolujte, zda se v ní nenachází zkažené potraviny
	• Vyčistěte vnitřek chladničky
Dlouhodobý provoz kompresoru	• Dlouhý provoz chladničky je v létě normální.
	• při vysoké okolní teplotě Není vhodné mít ve spotřebiči příliš mnoho potravin najednou.
	• Potraviny musí před vložením do spotřebiče vychladnout
	• Dveře se otevírají příliš často
Světlo se nerozsvítí	• Zkontrolujte, zda je chladnička připojena k napájení a zda není poškozena kontrolka osvětlení
	• Nechte si světlo vyměnit u odborníka
Dveře nelze řádně zavřít	• Dveře se zasekávají o obaly s potravinami Je v nich umístěno příliš mnoho potravin
	• Chladnička je nakloněná.
Hlasité zvuky	• Zkontrolujte, zda je podlaha rovná a zda je chladnička stabilně umístěna
	• Zkontrolujte, zda je příslušenství umístěno na správných místech

Problém	Možný důvod
Těsnění dveří netěsní	<ul style="list-style-type: none"> <li data-bbox="340 204 725 228">• Odstraňte cizí tělesa na těsnění dveří <li data-bbox="340 316 945 379">• Zahřátí těsnění dveří a jeho následné ochlazení pro obnovu (nebo jej vyfoukejte elektrickým vysoušečem nebo použijte horký ručník pro ohřev).
Přeplnění vodní nádrže	<ul style="list-style-type: none"> <li data-bbox="340 453 962 501">• V komoře je příliš mnoho potravin nebo uložené potraviny obsahují příliš mnoho vody, což vede k silnému rozmrazování <li data-bbox="340 571 929 639">• Dveře nejsou správně zavřené, což vede k namrzání v důsledku přístupu vzduchu a zvýšenému množství vody v důsledku odmrazování
Horké bydlení	<ul style="list-style-type: none"> <li data-bbox="340 679 929 788">• Odvádění tepla vestavěného kondenzátoru přes kryt, což je normální Když se kryt zahřeje v důsledku vysoké okolní teploty, skladování příliš velkého množství potravin nebo vypnutí kompresoru, zajistěte zvukovou ventilaci, abyste usnadnili odvádění tepla
Povrchová kondenzace	<ul style="list-style-type: none"> <li data-bbox="340 831 954 895">• Kondenzace na vnějším povrchu a těsnění dveří chladničky je normální, pokud je okolní vlhkost příliš vysoká. Kondenzát stačí otřít čistou utěrkou.

CE

Společnost Midea tímto prohlašuje, že spotřebič s funkcí MSmartHome splňuje základní požadavky a další příslušná ustanovení směrnice 2014/53/EU. Podrobné prohlášení o shodě RED naleznete online na adrese [mezi dalšími dokumenty na stránce výrobku pro váš spotřebič.](#)



Pásmo 2,4 GHz: max. 100 mW.

Pásmo 5 GHz: max. 100mW.

PŘÍLOHA

Speciální pro novou evropskou normu

Objednané díly uvedené v následující tabulce lze získat v kanálu poskytovatele služeb

Objednaný díl	Poskytuje	Minimální doba potřebná pro poskytnutí
Termostaty	Profesionální pracovníci údržby	Nejméně 7 let po uvedení posledního modelu na trh
Teplotní čidla	Profesionální pracovníci údržby	Nejméně 7 let po uvedení posledního modelu na trh
Desky s plošnými spoji	Profesionální pracovníci údržby	Nejméně 7 let po uvedení posledního modelu na trh
Zdroje světla	Profesionální pracovníci údržby	Nejméně 7 let po uvedení posledního modelu na trh
Dveřní klika	Profesionální opraváři a koneční uživatelé	Nejméně 7 let po uvedení posledního modelu na trh
Závěsy dveří	Profesionální opraváři a koneční uživatelé	Nejméně 7 let po uvedení posledního modelu na trh
Zásobníky	Profesionální opraváři a koneční uživatelé	Nejméně 7 let po uvedení posledního modelu na trh
Koše	Profesionální opraváři a koneční uživatelé	Nejméně 7 let po uvedení posledního modelu na trh
Těsnění dveří	Profesionální opraváři a koneční uživatelé	Nejméně 10 let po uvedení posledního modelu na trh

Vážení zákazníci

1. Pokud chcete výrobek vrátit nebo vyměnit, obraťte se na obchod, kde jste jej zakoupili.

(Nezapomeňte s sebou vzít fakturu za nákup)

2. Pokud se váš výrobek porouchá a je třeba jej opravit, obraťte se na poskytovatele poprodejního servisu.

POZOR

Informace o modelu v databázi výrobků, stejně jako identifikátor modelu, lze získat prostřednictvím webového odkazu naskenovaného pomocí QR kódu, pokud je uveden na štítku energetické účinnosti výrobku.

Další informace o energetické účinnosti spotřebiče naleznete na adrese <https://ec.europa.eu>, kde zadejte název modelu.

Název modelu najdete na výrobním štítku spotřebiče.

Nejchladnější zóna v chladničce

VOLITELNĚ: Indikátor teploty OK

- Indikátor teploty OK lze použít k určení teploty pod +4 °C. Pokud ukazatel neukazuje "OK", postupně snižujte teplotu.

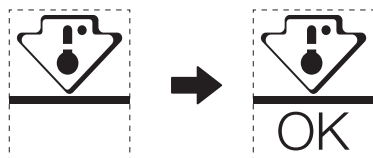

- Abyste zajistili teplotu v této oblasti, neměňte umístění police. Chladničky s nuceným oběhem vzduchu (vybavené ventilátorem nebo modely No Frost), symbol nejchladnější zóny není znázorněn, protože teplota uvnitř je homogenní.

Nastavení indikátoru teploty

- Abyste mohli chladničku dobře nastavit, je vybavena ukazatelem teploty, který sleduje průměrnou teplotu v nejchladnější zóně.
- UPOZORNĚNÍ: Tento indikátor je určen pouze pro vaši chladničku, nepoužívejte jej v jiné chladničce (nejchladnější zóna totiž není stejná) ani pro jiné použití.

Kontrola teploty v nejchladnější zóně

- Pomocí ukazatele teploty můžete pravidelně kontrolovat, zda je teplota nejchladnější zóny správná. Vnitřní teplota chladničky totiž závisí na několika faktorech, jako je okolní teplota v místnosti, množství uložených potravin a četnost otevírání dveří. Tyto faktory berte v úvahu při nastavování zařízení.
- Pokud se na ukazateli zobrazí "OK", znamená to, že je termostat dobře nastaven a vnitřní teplota je správná.
- Pokud se ukazatel teploty změní na BÍLÝ, znamená to, že je teplota příliš vysoká; v takovém případě zvýšte nastavení regulace teploty v chladničce a počkejte 12 hodin, než provedete novou vizuální kontrolu ukazatele. Po vložení čerstvých potravin nebo při ponechání otevřených dvířek se může stát, že se ukazatel teploty po chvíli změní na BÍLÝ.

ĎAKOVNÝ LIST

Ďakujeme, že ste si vybrali Midea! Pred použitím vášho nového výrobku Midea si pozorne prečítajte tento návod, aby ste sa uistili, že viete, ako bezpečne ovládať vlastnosti a funkcie, ktoré váš nový spotrebič ponúka.

OBSAH

ĎAKOVNÝ LIST	01
ŠPECIFIKÁCIA	02
PREHLAD VÝROBKU	03
INŠTALÁCIA VÝROBKU	04
NÁVOD NA OBSLUHU	08
NASTAVENIE A PREVÁDZKA APLIKÁCIE	13
ČISTENIE A ÚDRŽBA	15
RIEŠENIE PROBLÉMOV	16
DODATOK	19

ŠPECIFIKÁCIA

Model výrobku	MDRS791MIE
Menovité napätie/frekvencia	220-240V~/50Hz
Napätie	1,9A
Celkový objem	592L
Objem priestoru na skladovanie čerstvých potravín	379L
Objem priestoru na skladovanie mrazených potravín	213L
Doba stúpania teploty	7h
Zmrazovacia kapacita	12kg / 24h
Celkový rozmer (Š x H x V)	910x698x1775mm

Model výrobku	MDRS791MIC
Menovité napätie/frekvencia	220-240V~/50Hz
Napätie	1,9A
Celkový objem	592L
Objem priestoru na skladovanie čerstvých potravín	379L
Objem priestoru na skladovanie mrazených potravín	213L
Doba stúpania teploty	9h
Zmrazovacia kapacita	12kg / 24h
Celkový rozmer (Š x H x V)	910x698x1775mm



MSmartHome

SK

Modul bezdrôtovej siete	MWB-S-WB01
Štandardné	IEEE 802. 11b/g/n
Typ antény	Anténa PCB s potlačou
Frekvenčné pásmo	2400-2483,5 MHz
Prevádzková teplota	0°C- 85°C /32°C -185°C Prevádzka vlhkosť: 10% - 85%
Vstup napájania	DC5V/500mA Maximum Vysielač výkon: <20dBm

PREHĽAD VÝROBKU

názvy súčiastok

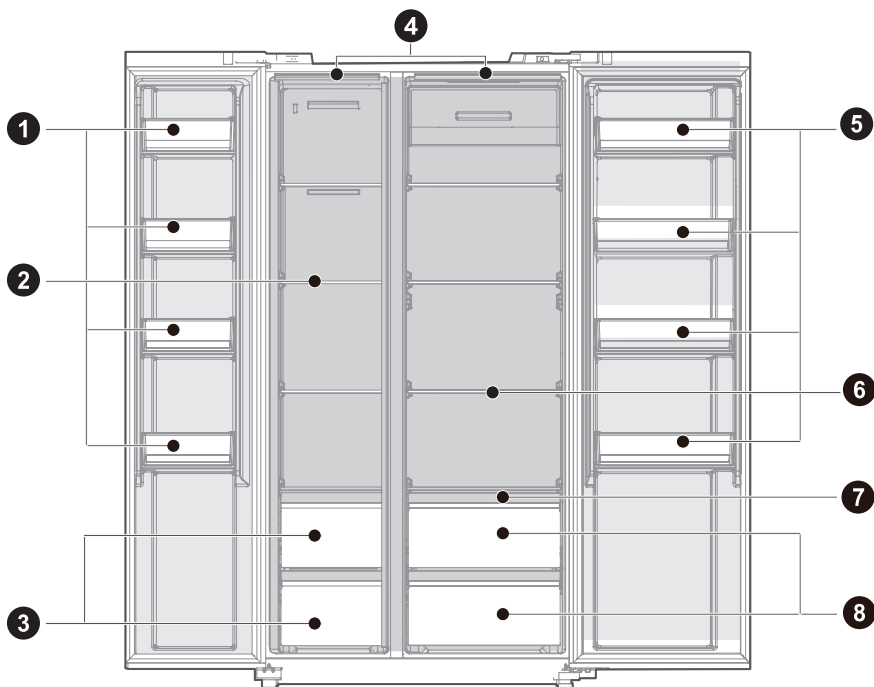

1 Priehradka vo dverách chladničky

2 Sklenená polica

3 Mraziaci box

4 LED svetlo

5 Priehradka vo dverách chladničky

6 Sklenená polica

7 Zásuvka s kontrolou vlhkosti

8 Krabica na čerstvé potraviny

● UPOZORNENIE

Obrázok vyššie slúži iba na informáciu. Skutočná konfigurácia bude závisieť od fyzického produktu alebo vyjadrenia distribútora.

SK

INŠTALÁCIA VÝROBKU

Návod na inštaláciu

Pre chladiace spotrebiče s klimatickou triedou

- V závislosti od klimatickej triedy je tento chladiaci spotrebič určený na používanie pri teplotách okolia, ako je uvedené v nasledujúcej tabuľke.
- Klimatická trieda je uvedená na typovom štítku. Výrobok nemusí správne fungovať pri teplotách mimo špecifického rozsahu.
- Klimatickú triedu nájdete na etikete výrobku.

Efektívny teplotný rozsah

- Výrobok je navrhnutý tak, aby normálne fungoval v rozsahu teplôt špecifikovanom jeho triedou.

Trieda	Symbol	Rozsah teploty okolia °C	
		IEC 62552 (ISO 15502)	ISO 8561
Predĺžené mierne	SN	+ 10 do + 32	+ 10 do + 32
Mierne	N	+ 16 do + 32	+ 16 do + 32
Subtropické	ST	+ 16 do + 38	+ 18 do + 38
Tropické	T	+ 16 do + 43	+ 18 do + 43

Rozmery a priestor

- Príliš malá vzdialenosť od susedných predmetov môže mať za následok zhoršenie schopnosti mrazenia a zvýšenie nákladov na elektrinu. Pri inštalácii spotrebiča ponechajte viac ako 100 mm voľného priestoru od každej príľahlej steny.

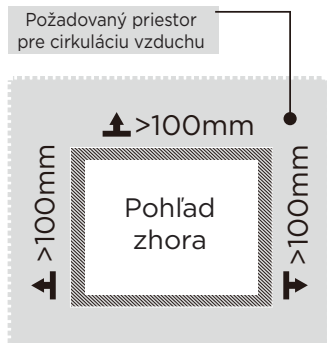
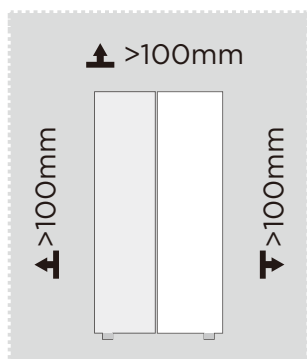

UPOZORNENIE

Obrázok vyššie slúži iba na informáciu. Skutočná konfigurácia bude závisieť od fyzického produktu alebo vyjadrenia distribútora.

Schéma požiadaviek na priestor (keď sú dvere otvorené a keď sú dvere zatvorené)

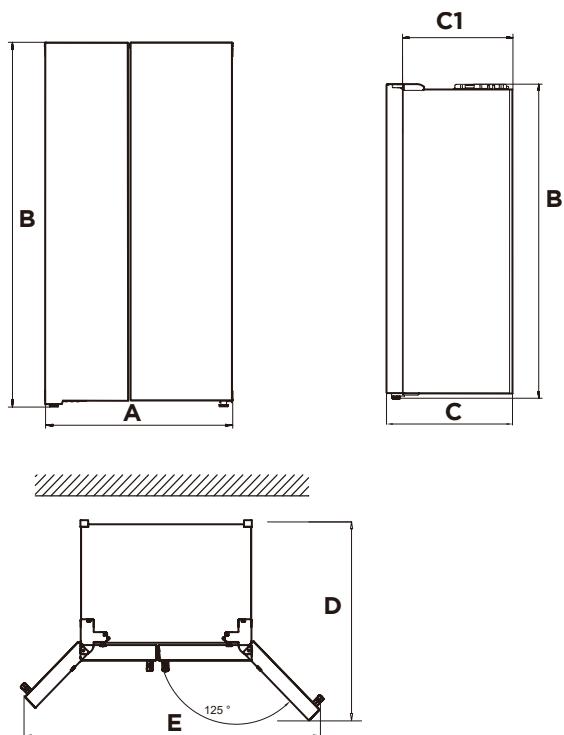

Šírka	Celková Výška	Hĺbka	Bez dverí	Hĺbka otvorených dvierok 125°	Šírka otvorených dvierok 125°
A	B	C	C1	D	E
910	1775	698	610	1010	1470

Poznámka: Všetky rozmery sú v mm

SK



Vyrovnávacie nohy

Aby sa predišlo vibráciám, musí byť jednotka vyrovnaná.

V prípade potreby upravte vyrovnávacie skrutky, aby sa vyrovnala nerovnosť podlahy.

Predná časť by mala byť o niečo vyššia ako zadná, aby sa uľahčilo zatváranie dverí.

Vyrovnávacie skrutky je možné ľahko otáčať miernym preklopením skrinky.

Otáčaním vyrovnávacích skrutiek proti smeru hodinových  ručičiek jednotku zdvihnete, v smere hodinových  ručičiek ju znížite.

Vyrovnávanie dverí

Ak dvere nie sú v rovnakej výške, je možné polohu dverí nastaviť kľúčom.

A- Ak chcete dvere posunúť vyššie, otočte maticou (1) proti smeru hodinových ručičiek.

B- Ak chcete dvere posunúť nižšie, otočte maticou (1) v smere hodinových ručičiek.

C- Ak sú dvere správne zarovnané, pripevnite ich maticou (2).

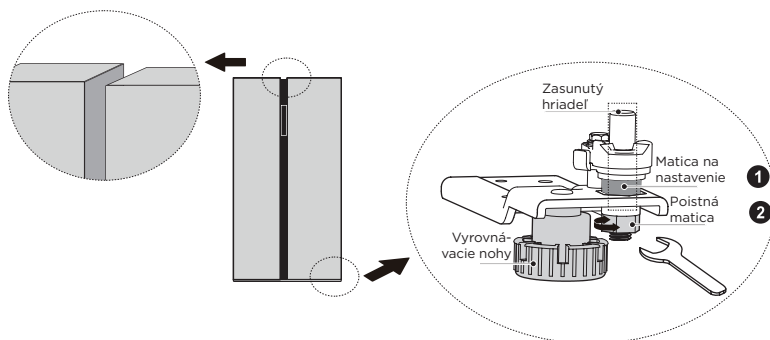

Presúvanie spotrebiča

1. Z vnútra spotrebiča vyberte všetky potraviny.
2. Vytiahnite zástrčku, vložte a upevnite ju na háku pre napájací kábel na zadnej strane alebo na hornej časti spotrebiča.
3. Lepiacou páskou upevnite časti, ako sú police a rukoväť dverí, aby ste predišli ich vypadnutiu pri premiestňovaní spotrebiča.
4. Spotrebič presúvajte opatrne a vo dvojici. Pri preprave spotrebiča na dlhú vzdialenosť udržiavajte spotrebič vo zvislej polohe.
5. Po inštalácii spotrebiča pripojte sieťovú zástrčku do elektrickej zásuvky a zapnite ho.

UPOZORNENIE

Opatrenia pred začiatkom operácie:

Pred vykonaním zmien musí byť chladnička odpojená od zdroja elektrického napájania. mali by sa prijať preventívne opatrenia, aby sa predišlo akémukolvek zraneniu osôb.

Výmena osvetlenia

- Akúkoľvek výmenu alebo údržbu LED svetla musí vykonať výrobca, jeho servisný zástupca alebo podobná kvalifikovaná osoba.

UPOZORNENIE

Tento výrobok obsahuje svetelný zdroj triedy energetickej účinnosti (G).

Pripojenie spotrebiča

Po inštalácii spotrebiča zapojte zástrčku do zásuvky.

UPOZORNENIE

Po zapojení napájacieho kábla (alebo zástrčky) do zásuvky počkajte pred vložením potravín do spotrebiča 2 alebo 3 hodiny. Ak dovnútra vložíte potraviny skôr, než sa spotrebič úplne schladí, môžu sa pokaziť.

Odporúčania na úsporu energie

- Spotrebič neumiestňujte do blízkosti sporákov, radiátorov alebo iných zdrojov tepla. Ak je okolitá teplota príliš vysoká, kompresor sa spúšťa častejšie a beží dlhšiu dobu. Toto spôsobuje zvýšenú spotrebu energie.
- Zabezpečte dostatočné vetranie v spodnej časti spotrebiča, po stranách spotrebiča a na zadnej strane spotrebiča. Nikdy nezakrývajte vetracie otvory.
- Dodržujte, prosím, aj rozmery rozstupov v kapitole „Inštalácia“.
- Usporiadanie zásuviek, políc a regálov, ako je znázornené na obrázku, ponúka najefektívnejšie využitie energie, a preto by sa malo čo najviac zachovať. Všetky zásuvky a police by mali zostať v spotrebiči, aby sa udržala stabilná teplota a šetrila sa energia.
- Pre získanie väčšieho úložného priestoru (napr. pre veľké chladené/mrazené tovary) je možné stredné zásuvky vybrať. Horné a spodné zásuvky a police by mali byť v prípade potreby posledné odstránené.
- K optimálnemu využitiu energie prispieva rovnomerne naplnený priestor chladničky/mrazničky. Vyhnite sa preto prázdny alebo poloprázdny priehradkám.
- Teplé jedlo nikdy nekladajte do chladničky, vždy ho nechajte najskôr vychladnúť. Potraviny, ktoré už vychladli, zvyšujú energetickú účinnosť.
- Zmrazené potraviny nechajte rozmraziť v chladničke. Chlad mrazených potravín znižuje spotrebu energie v chladiacom priestore a tým zvyšuje energetickú účinnosť.
- Dvere otvárajte len tak krátko, ako je potrebné, aby sa zabránilo príliš veľkej strate chladu. Krátke otvorenie dvierok a ich správne zatvorenie znižuje spotrebu energie.
- Nastavenie teploty nie nižšej, ako je potrebné, prispieva k optimálnemu využitiu energie. Optimálna teplota v chladničke je +7°C. Mala by sa merať čo najviac vpredu v hornom oddelení chladničky.
- Tesnenie dvierok vášho spotrebiča musí byť dokonale neporušené, aby sa dvierka správne zatvárali a aby sa spotreba energie zbytočne nezvyšovala.

NÁVOD NA OBSLUHU

Ovládací panel

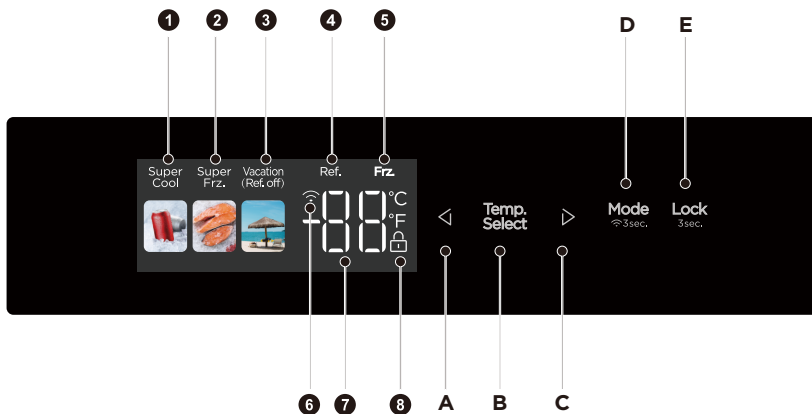

	zobrazit'		Tlačidlo
1	Ikona Super Cooling (Rýchleho Chladenia)	A	Tlačidlo Temperature down (Na zníženie teploty)
2	Ikona Super Freezing (Rýchleho Mrazenia)	B	Tlačidlo Temperature zone selection (Výberu teplotnej zóny)
3	Ikona Vacation (Dovolenke)	C	Tlačidlo Temperature up (Na zvýšenie teploty)
4	Teplota chladiaceho priestoru	D	Tlačidlo Mode/network configuration (konfigurácie režimu/siete)
5	Teplota mraziaceho priestoru	E	Tlačidlo Lock/Unlock (Zamknúť/Odomknúť)
6	Ikona Wireless Network (Bezdrôtovej Siete)		
7	Ikona Temperature display (Zobrazenia teploty)		
8	Ikona Lock (Zamknúť)		

UPOZORNENIE

Skutočný vzhľad ovládacích panelov sa môže v závislosti od modelu líšiť.

Ovládací panel sa automaticky vypne z dôvodu úspory energie.

Ak sa počas čistenia ovládacieho panela tlačidlá dostanú do kontaktu s prstami alebo pokožkou, môže sa aktivovať ich funkcia.

Lock / Unlock (Zamknúť / Odomknúť)

- Aby ste vstúpili do stavu uzamknutia , v odomknutom stave dlho stlačte tlačidlo **Lock** 3sec na 3 sekundy. V stave uzamknutia dlho stlačte tlačidlo **Lock** 3sec na 3 sekundy, ikona zámku zmizne a prejde do stavu odomknutia. Nasledujúce funkcie sa musia vykonať v stave odomknutia.

Režim Vacation (Dovolenke)

- Stlačením tlačidla **Mode** 3sec vstúpíte do režimu Dovolenka. Ikona  sa rozsvieti, režim Dovolenka sa spustí po uzamknutí ovládacieho panela.
- V režime Dovolenka je chladiaci priestor vypnutý a zobrazenie oblasti teploty - teplota mraziaceho priestoru je nastavená na -18°C.



Režim Super Cooling (Rýchleho Chladenia)

- Stlačením tlačidla **Mode** 3sec vstúpíte do režimu rýchleho chladenia. Ikona  sa rozsvieti, režim rýchleho chladenia sa spustí po uzamknutí ovládacieho panela. Režim rýchleho chladenia sa ukončí po 6 hodinách prevádzky.



Režim Super Freezing (Rýchleho Mrazenia)

- Stlačením tlačidla **Mode** 3sec vstúpíte do režimu rýchleho mrazenia. Ikona  sa rozsvieti, režim rýchleho mrazenia sa spustí po uzamknutí ovládacieho panela. Režim rýchleho mrazenia sa ukončí po 24 hodinách prevádzky.

Nastavenie teploty v chladiacom priestore

- Stlačte tlačidlo výberu teplotnej zóny **Temp. Select**, teplota chladiaceho priestoru bude blikať. Stlačte tlačidlo  alebo  znovu na nastavenie teploty a budete počuť jedno pípnutie. Rozsah nastavenia je medzi 2°C a 8°C. Zakaždým, keď stlačíte tlačidlo, teplota sa zmení o 1°C. Po nastavení bude digitálna trubica blikať 5 sekúnd. Nové nastavenie teploty sa prejaví po uzamknutí ovládacieho panela.

Nastavenie teploty v mraziacom priestore

- Stlačte tlačidlo výberu teplotnej zóny **Temp. Select**, teplota mraziaceho priestoru bude blikať. Stlačte tlačidlo  alebo  znovu na nastavenie teploty a budete počuť jedno pípnutie. Rozsah nastavenia je medzi -16°C and -24°C. Zakaždým, keď stlačíte tlačidlo, teplota sa zmení o 1°C. Po nastavení bude digitálna trubica blikať 5 sekúnd. Nové nastavenie teploty sa prejaví po uzamknutí ovládacieho panela.

UPOZORNENIE

Odporúčané nastavenia: Odporúčané nastavenie: chladiaci priestor 5°C, mraziaci priestor -18 °C.

Funkcia rýchleho zmrazovania je navrhnutá tak, aby zachovala nutričnú hodnotu potravín v mrazničke. Dokáže zmraziť potraviny v čo možno najkratšom čase. Ak chcete zmraziť veľké množstvo čerstvých potravín, odporúča sa, aby ste zapli funkciu rýchleho zmrazovania a vložili potraviny. V tomto čase sa rýchlosť mrazenia v mraziacom priestore zvýši, čo môže rýchlo zmraziť potraviny, účinne uzamkne výživu potravín a uľahčí ich skladovanie.

Nastavenie bezdrôtovej siete - konfigurácia režimu AP

- Pred pripojením k mobilnej aplikácii spustíte režim AP. Či už v uzamknutom alebo odomknutom stave, stlačte a podržte tlačidlo režimu **Mode** 3sec. na 3 sekundy, aby sa bezdrôtový modul chladničky nastavil do režimu AP, a potom sa v oblasti zobrazenia teploty zobrazí AP. Po úspešnom nakonfigurovaní modulu na vstup do režimu AP, modul automaticky opustí režim AP, a oblasť zobrazenia teploty sa vráti na normálne zobrazenie teploty. Po nastavení režimu AP, ak modul nie je úspešne nakonfigurovaný po dobu 10 sekúnd, vynútené opustí režim AP a obnoví normálne zobrazenie teploty.



Vkladanie potravín v prípade výpadku dodávky elektrickej energie

- V prípade výpadku dodávky elektrickej energie okamžitý pracovný stav bude uzamknutý a udržiavaný až do opätovného zapojenia.

Varovanie otvorenia dvierok a ovládanie alarmu

- pri otvorení dvierok chladničky zaznie hudba otvorenia dvierok. Ak dvierka nie sú zatvorené po dvoch minútach, zaznie bzučiak každú sekundu, kým sa dvere nezatvorí. Stlačením ľubovoľného tlačidla zastavíte bzučiak.

UPOZORNENIE

Deaktivácia tónu otvárania dverí: Stlačením a podržaním kombinovaného tlačidla  a  na 3 sekundy vypnete alebo zapnete tón otvárania dverí (tón je predvolene povolený). Vypnite zvuk alarmu otvorených dverí: Nemožné

Kód poruchy

- Nasledujúce výstrahy zobrazené na displeji označujú príslušné poruchy chladničky. Aj keď chladnička môže mať aj naďalej funkciu chladenia s nasledujúcimi poruchami, používateľ musí kontaktovať údržbára, aby sa zabezpečila optimálna prevádzka spotrebiča.

Kód Poruchy	Popis poruchy
E1	Porucha snímača teploty chladiacej komory
E2	Porucha snímača teploty chladiaceho priestoru
E5	Porucha snímača rozmrazovania
E6	Komunikačné zlyhanie
E7	Porucha snímača teploty okolia

Tipy na správne skladovanie potravín

Mraziaci priestor

- Mraznička je určená na uchovávanie potravín zmrazených pri veľmi nízkej teplote, dlhodobé skladovanie mrazených potravín a na výrobu ľadu.
- Police vo dverách mrazničky používajte iba na skladovanie mrazených potravín, nie na skladovanie horúcich potravín určených na mrazenie.
- Nekladte čerstvé potraviny vedľa mrazených potravín. Mrazené potraviny sa môžu rozmraziť.
- Pri zmrazení čerstvých potravín (napríklad mäsa a rýb) ich rozdeľte na časti, ktoré bude používať v jednom časovom období.
- Pri skladovaní zmrazených potravín sú na obaloch uvedené pokyny, ktoré by mali byť starostlivo dodržiavané. Pokiaľ nie sú uvedené žiadne informácie, potraviny by nemali byť uskladnené dlhšie než tri mesiace od dátumu nákupu.
- Pri nákupe zmrazených potravín sa ubezpečte, že tieto potraviny boli zmrazené pri vhodnej teplote a že obal nie je porušený.
- Zmrazené potraviny by mali byť prepravované vo vhodných obaloch, aby sa zachovala kvalita potravín a mali by byť vrátené do mraziaceho priestoru v čo najkratšej dobe.
- Ak obal zmrazených potravín vykazuje známky vlhkosti alebo je neprirodzene zväčšený, je pravdepodobné, že predtým bol skladovaný pri nevhodnej teplote a že jeho obsah je znehodnotený.
- Doba skladovania zmrazených potravín závisí od izbovej teploty, nastavenia termostatu, frekvencie otvárania dverí mrazničky, typu potravín a doby nevyhnutnej pre prepravu výrobku z obchodu do vašej domácnosti. Vždy dodržujte pokyny vytlačené na obale a nikdy neprekračujte maximálnu dobu skladovania, uvedenú na obale.

Chladiaci priestor

- Pre redukciu vlhkosti a následnej námrazy nikdy nekladajte do chladničky tekutiny v neutesnených nádobách. Námraza má tendenciu koncentrovať sa v najchladnejších častiach výparníka. Skladovanie nezakrytých tekutín spôsobuje častejšiu potrebu rozmrazovania.
- Do chladničky nikdy nekladajte teplé potraviny. Teplé potraviny by mali vychladnúť pri izbovej teplote a mali by byť uskladnené tak, aby bola zaistená adekvátna cirkulácia vzduchu v chladničke.
- Potraviny alebo nádoby na potraviny by sa nemali dotýkať zadnej steny chladničky, pretože by mohli primrznúť k stene. Dvere chladničky neotvárajte príliš často.
- Mäso a čisté ryby (zabalené v obale alebo plastovej fólii) môžeme vložiť do chladničky a spotrebovať v dobe do 1-2 dní.
- Ovocie a zeleninu môžete ukladať do časti určenej pre čerstvú zeleninu a ovocie bez obalov.

SK

UPOZORNENIE

Optimálne nastavenie teploty každej časti závisí od teploty okolia. Nad optimálna teplota na základe teploty okolia 25 °C.

Číslo	Typ priestoru	Cieľová teplota skladovania. [°C]	Vhodné potraviny
1	Chladnička	+2 - +8	Vajcia, varené jedlá, balené potraviny, ovocie a zelenina, mliečne výrobky, koláče, nápoje a iné potraviny, ktoré nie sú vhodné na mrazenie
2	(***)*- Mraznička	≤-18	Morské plody (ryby, krevety, mäkkýše), čerstvé výrobky zo sladkovodných rýb a mäsové výrobky (odporúčaná doba sú 3 mesiace, čím je doba skladovania dlhšia, tým je horšia chuť a nutričné hodnoty), vhodné pre čerstvé zmrazené potraviny.
3	***- Mraznička	≤-18	Morské plody (ryby, krevety, mäkkýše), čerstvé výrobky zo sladkovodných rýb a mäsové výrobky (odporúčaná doba sú 3 mesiace, čím je doba skladovania dlhšia, tým je horšia chuť a nutričné hodnoty), vhodné pre čerstvé zmrazené potraviny.
4	** - Mraznička	≤-12	Morské plody (ryby, krevety, mäkkýše), čerstvé výrobky zo sladkovodných rýb a mäsové výrobky (odporúčaná doba sú 3 mesiace, čím je doba skladovania dlhšia, tým je horšia chuť a nutričné hodnoty), vhodné pre čerstvé zmrazené potraviny.
5	* - Mraznička	≤-6	Morské plody (ryby, krevety, mäkkýše), čerstvé výrobky zo sladkovodných rýb a mäsové výrobky (odporúčaná doba sú 3 mesiace, čím je doba skladovania dlhšia, tým je horšia chuť a nutričné hodnoty), vhodné pre čerstvé zmrazené potraviny.
6	0 - hviezdíček	-6 - 0	Čerstvé bravčové mäso, hovädzie mäso, ryby, kuracie mäso, niektoré balené spracované potraviny atď. (niektoré balené spracované potraviny atď. (nezamrzajúce potraviny)
7	Chladenie	-2 - +3	Čerstvé/mrazené bravčové mäso, hovädzie mäso, kuracie mäso, čerstvé výrobky zo sladkovodných rýb, atď. (7 dní pri teplote pod 0 °C a pri teplote nad 0 °C sa odporúča konzumovať v ten istý deň, pokiaľ možno neskladovať dlhšie ako 2 dni). Morské plody (pri teplote pod 0 °C skladovať 15 dní, neodporúča sa skladovať pri teplote nad 0 °C).
8	Čerstvé potraviny	0 - +4	Čerstvé bravčové mäso, hovädzie mäso, ryby, kuracie mäso, varené potraviny, atď. (Odporúča sa konzumovať v ten istý deň, pokiaľ možno neskladovať dlhšie ako 3 dni).
9	Víno	+5 - +20	Červené víno, biele víno, šumivé víno atď.

UPOZORNENIE

Uchovávajúte rôzne potraviny podľa priestorov alebo cieľovej teploty skladovania zakúpených výrobkov.

NASTAVENIE A PREVÁDZKA APLIKÁCIE

Stiahnite si aplikáciu MSmarthome

V obchode s aplikáciami (Google Play Store, Apple App Store) vyhľadajte „MSmartHome“ a nájdite aplikáciu MSmarthome. Stiahnite si ju a nainštalujte do telefónu. Aplikáciu si môžete stiahnuť aj naskenovaním QR kódu nižšie.



Zaregistrujte sa a prihláste sa

Otvorte aplikáciu MSmarthome a začnite vytvorením nového účtu (môžete sa tiež zaregistrovať prostredníctvom účtu tretej strany). Ak už máte existujúci účet, použite ho na prihlásenie.



Pripojte svoje zariadenia k MSmarthome

1. Uistite sa, že je váš mobilný telefón pripojený k bezdrôtovej sieti. Ak nie, prejdite do Nastavenia a povoľte bezdrôtové siete a Bluetooth.
2. Zapnite svoje zariadenia.
3. Otvorte aplikáciu MSmarthome na svojom mobilnom telefóne.
4. Ak sa zobrazí hlásenie „Inteligentné zariadenia objavené v okolí“, kliknutím ho pridajte.
5. Ak sa nezobrazí žiadna správa, vyberte „+“ na stránke, a vyberte svoje zariadenie v zozname dostupných zariadení v okolí. Ak vaše zariadenie nie je uvedené, pridajte svoje zariadenie manuálne podľa kategórie a modelu zariadenia.

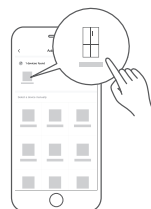

6. Pripojte svoje zariadenie k bezdrôtovej sieti podľa pokynov v aplikácii. Ak pripojenie zlyhá, pokračujte podľa pokynov v aplikácii.



POZNÁMKA

1. Skontrolujte, či sú vaše zariadenia zapnuté.
2. Pri pripájaní zariadenia k sieti majte svoj mobilný telefón dostatočne blízko k zariadeniu.
3. Pripojte svoj mobilný telefón k domácej bezdrôtovej sieti a uistite sa, že poznáte heslo bezdrôtovej siete.
4. Skontrolujte, či váš bezdrôtový smerovač podporuje pásmo 2,4 GHz a zapnite ho. Ak si nie ste istý, či smerovač podporuje pásmo 2,4 GHz, kontaktujte výrobcu smerovača.
5. Zariadenie sa nemôže pripojiť k bezdrôtovej sieti, ktorá vyžaduje overenie, a zvyčajne sa objavuje vo verejných priestoroch, ako sú hotely, reštaurácie atď. Pripojte sa k bezdrôtovej sieti, ktorá nevyžaduje overenie.
6. Pri pripájaní zariadenia k sieti vypnite na svojom mobilnom telefóne funkciu WLAN+ (Android) alebo WLAN Assistant (iOS).
7. V prípade, že sa vaše zariadenie už predtým pripájalo k bezdrôtovej sieti, ale potrebuje sa znova pripojiť, kliknite na „+“ na domovskej stránke aplikácie a znova pridajte svoje zariadenie podľa kategórie a modelu zariadenia podľa pokynov v aplikácii.

ČISTENIE A ÚDRŽBA

Rozmrazovanie

- Chladnička je vyrobená na princípe chladenia vzduchom a má teda funkciu automatického odmrazovania. Mráz, ktorý sa vytvoril v dôsledku zmeny ročného obdobia alebo teploty, je možné odstrániť aj ručne, odpojením spotrebiča od napájania alebo otrením suchým uterákom.

Čistenie priehradky vo dverách chladničky

- Podľa smerovej šípky na obrázku nižšie stlačte priehradku dvoma rukami smerom hore, aby ste ju mohli vybrať.
- Pri vracaní priehradky môžete nastaviť jej inštalačnú výšku podľa vašich požiadaviek.

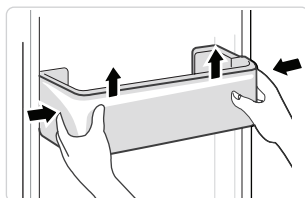

Čistenie sklenenej poličky

- Pretože vnútro chladničky kde je kontakt s poličkami má doraz, zdvihnite police smerom hore a potom ich budete môcť vybrať.
- Upravte alebo vyčistite poličky podľa vašich požiadaviek.

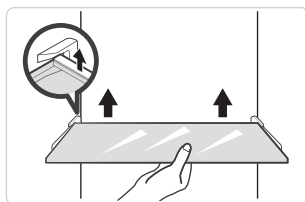

Čistenie zásuvky na zeleninu

1. Odstráňte obsah zásuvky. Uchopte rukoväť zásuvky na zeleninu a vytiahnite ju nadoraz, až kým sa nezastaví.
2. Zásuvku nadvihnite a vytiahnite von.

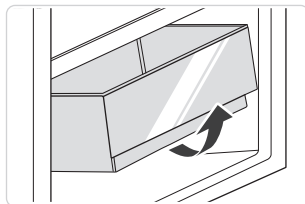

UPOZORNENIE

Na čistenie sa odporúčajú mäkké handričky alebo špongia namočené vo vode a neagresívne neutrálne čistiace prostriedky. Po umytí mrazničku očistite čistou vodou a vytrite do sucha. Pred zapnutím napájania otvorte dverka a spotrebič nechajte prirodzene uschnúť. Nepoužívajte tvrdé kefy, čistiace drôtenky, drôtené kefy, abrazívne prostriedky (ako sú zubné pasty), organické rozpúšťadlá (ako je alkohol, acetón, banánový olej, atď.), vriacu vodu, kyslé alebo zásadité prostriedky, ktoré môžu poškodiť povrch ako aj vnútorný priestor chladničky.

SK

RIEŠENIE PROBLÉMOV

Nasledujúce jednoduché problémy môže vyriešiť používateľ. Ak sa problémy nevyriešia, zavolajte na oddelenie popredajného servisu.

Problém	Možná príčina
Chladnička nefunguje	• Uistite sa, že je pripojený zdroj energie a zástrčka je pevne pripojená do zásuvky
	• Skontrolujte, či je napätie v sieti nie nízke.
	• Skontrolujte, či nedošlo k výpadku elektrickej energie.
Vôňa	• Zapáchajúce potraviny by ste mali dôkladne zabaliť.
	• Skontrolujte, či nie sú potraviny pokazené.
	• Skontrolujte, či nie potrebné vyčistiť vnútorný priestor spotrebiča.
Kompresor je v prevádzke dlhodobo	• Je normálne, že chladnička funguje v letnom období dlhšie,
	• keď je okolitá teplota vysoká neodporúča sa mať v spotrebiči súčasne veľmi veľa potravín.
	• Potraviny nechajte pred vložením do spotrebiča vychladnúť
	• Dvierka chladničky sú otvárané často.
Nerozsvietilo sa osvetlenie	• Skontrolujte, či je chladnička pripojená k elektrickej sieti a či nie je svetlo poškodené.
	• Svetlo nechajte vymeniť odborníkom.
Dvere sa nedajú správne zatvoriť	• Dvere sú zablokované obalmi potravín V zariadení sa nachádza príliš veľa potravín
	• Chladnička je naklonená.
Hlasné zvuky	• Skontrolujte, či je podlaha rovná a či je umiestnenie chladničky stabilné.
	• Skontrolujte, či je príslušenstvo chladničky umiestnené správne.

Problém	Možná příčina
Tesnenie dverí nie je dostatočné	<ul style="list-style-type: none"> • Odstráňte predmety z tesnenia dverí • Zahrejte tesnenie dverí a potom ho ochladte kvôli obnoveniu (na zahriatie použite elektrickú sušičku alebo horúci uterák)
Zberná nádoba na vodu je preplnená	<ul style="list-style-type: none"> • V priestore je príliš veľa jedla alebo skladované potraviny obsahujú príliš veľa vody, čo vedie k silnému rozmrazovaniu • Dvere sa nezatvárajú alebo neotvárajú správne, čo má za následok mrazenie v dôsledku vstupu vzduchu a zvýšené množstvo vody v dôsledku rozmrazovania
Chladnička je príliš horúca	<ul style="list-style-type: none"> • Odvod tepla vstavaného kondenzátora cez kryt, čo je normálne V prípade, kedy sa kryt zohreje v dôsledku vysokej okolitej teploty, skladovania príliš veľkého množstva potravín alebo vypnutie kompresora, zaistite správnu ventiláciu, pre uľahčenie odvodu tepla
Kondenzácia vlhkosti	<ul style="list-style-type: none"> • Kondenzácia vlhkosti: ku kondenzácii vlhkosti dochádza na vonkajšom povrchu a tesnení dvierok mrazničky vtedy, ak je vysoká okolitá vlhkosť, čo je normálny jav. Túto kondenzáciu môžete utrieť suchou utierkou.

CE

Midea týmto vyhlasuje, že spotrebič s funkcionalitou MSmartHome spĺňa základné požiadavky a ďalšie príslušné ustanovenia smernice 2014/53/EÚ.

Podrobné RED vyhlásenie o zhode nájdete online na www.midea.com medzi ďalšími dokumentmi na stránke produktu pre váš spotrebič.



2,4 GHz pásmo: 100 mW max.

5 GHz pásmo: 100mW max.

DODATOK

Špeciálne pre novú európsku normu

Objednané diely v nasledujúcej tabuľke je možné získať od poskytovateľa služieb

Objednaný diel	Poskytuje	Minimálny čas potrebný na poskytovanie
Termostaty	Profesionálny personál údržby	Minimálne 7 rokov po uvedení posledného modelu na trh
Snímače teploty	Profesionálny personál údržby	Minimálne 7 rokov po uvedení posledného modelu na trh
Dosky plošných spojov	Profesionálny personál údržby	Minimálne 7 rokov po uvedení posledného modelu na trh
Zdroje svetla	Profesionálny personál údržby	Minimálne 7 rokov po uvedení posledného modelu na trh
Rukoväte dverí	Profesionálni opravári a finálni používatelia	Minimálne 7 rokov po uvedení posledného modelu na trh
Dverné závesy	Profesionálni opravári a finálni používatelia	Minimálne 7 rokov po uvedení posledného modelu na trh
Podnosy	Profesionálni opravári a finálni používatelia	Minimálne 7 rokov po uvedení posledného modelu na trh
Koše	Profesionálni opravári a finálni používatelia	Minimálne 7 rokov po uvedení posledného modelu na trh
Tesnenia dverí	Profesionálni opravári a finálni používatelia	Minimálne 10 rokov po uvedení posledného modelu na trh

Vážení zákazníci

1. Ak chcete produkt vrátiť alebo vymeniť, obráťte sa na obchod, v ktorom ste ho kúpili.

(Nezabudnite priniesť nákupnú faktúru)

2. Ak sa váš produkt pokazí a je potrebné ho opraviť, kontaktujte poskytovateľa popredajného servisu.

UPOZORNENIE

Informácie o modeli v databáze výrobkov, ako aj identifikátor modelu je možné získať prostredníctvom webového odkazu naskenovaného pomocou QR kódu, ak je uvedený, na štítku energetickej účinnosti výrobku.

Ďalšie informácie o energetickej účinnosti spotrebiča nájdete na stránke <https://ec.europa.eu> a vyhľadávajte pomocou názvu modelu.

Názov modelu nájdete na typovom štítku spotrebiča.

Najchladnejšia zóna chladničky

VOLITEĽNÉ: Indikátor teploty OK

- Indikátor teploty OK je možné použiť na určenie teplôt pod +4°C. Postupne znížte teplotu, ak značka neukazuje „OK“.

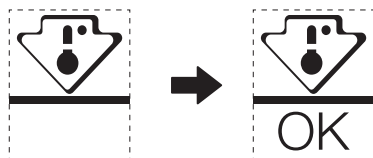

- Na zaistenie teploty v tejto oblasti nemeňte umiestnenie police. Chladničky s núteným obehom vzduchu (vybavené ventilátorom alebo modely No Frost), symbol najchladnejšej zóny nie je znázornený, pretože teplota vo vnútri chladničky je homogénna.

Nastavenia indikátora teploty

- Aby ste si chladničku dobre nastavili, je vybavená indikátorom teploty, ktorý bude sledovať priemernú teplotu v najchladnejšej zóne.
- UPOZORNENIE: Tento indikátor je určený len pre vašu chladničku, nepoužívajte ho v inej chladničke (v skutočnosti najchladnejšia zóna nie je rovnaká) ani na žiadne iné použitie.

Kontrola teploty v najchladnejšej zóne

- Pomocou indikátora teploty vykonávať pravidelnú kontrolu, aby sa zaistila správna teplota v najchladnejšej zóne. Vnútna teplota chladničky závisí od rôznych činiteľov ako napríklad teplota okolia v miestnosti, množstvo uložených potravín a frekvencia otvárania dverí. Zohľadnite tieto faktory pri nastavovaní zariadenia.
- Keď indikátor ukazuje „OK“, znamená to, že váš termostat je dobre nastavený a vnútorná teplota je správna.
- Ak sa indikátor teploty zmení na BIELU, znamená to, že teplota je príliš vysoká. V takom prípade zvýšte nastavenie ovládania teploty chladničky a počkajte 12 hodín, kým vykonáte novú vizuálnu kontrolu indikátora. Keď sa vložili čerstvé potraviny alebo keď sa nechajú otvorené dvere na nejaký čas, je normálne, že farba indikátora teploty sa zmení na BIELU.



make yourself at home



www.midea.com

© Midea 2022 all rights reserved