

Refrigerator
FRENCH DOOR SERIES

USER MANUAL

MDRF705BIE*



SmartHome



Download the app
& activate product

Warning notices: Before using this product, please read this manual carefully and keep it for future reference. The design and specifications are subject to change without prior notice for product improvement. Consult with your dealer or manufacturer for details. The diagram above is just for reference. Please take the appearance of the actual product as the standard.

LANGUAGES

EN	English
DE	Deutsch
IT	Italian
FR	French
ES	Spanish
PT	Portuguese
GR	Greek
PL	Polish
LV	Latvian
SR	Serbian
HR	Republika Hrvatska
HU	Hungary
SL	Slovenia
RO	Romania
BG	Bulgaria
LT	Lithuania
AL	Albanian
CZ	Czech
SK	Slovak

THANK YOU LETTER

Thank you for choosing Midea! Before using your new Midea product, please read this manual thoroughly to ensure that you know how to operate the features and functions that your new appliance offers in a safe way.

EN

CONTENTS

THANK YOU LETTER	01
SPECIFICATIONS	02
PRODUCT OVERVIEW	03
PRODUCT INSTALLATION	04
OPERATION INSTRUCTIONS	08
APP SETUP AND OPERATION	14
CLEANING AND MAINTENANCE	16
TROUBLE SHOOTING	18
APPENDIX	21

SPECIFICATIONS

Product model	MDRF705BIE
Rated Voltage/Frequency	220-240V~/50Hz
Rated Current	1.8A
Total Volume	515L
Fresh Food Storage Compartment Volume	345L
Four-star Compartment Volume	170L
Freezing Capacity	13kg/24h
Temperature Rise Time	7h
Overall Dimension (W x D x H)	833x600x1910mm



Wireless Network module model	MWB-S-WB01
Standard	IEEE 802.11b/g/n
Antenna Type	Printed PCB antenna
Frequency Band	2400-2483.5 MHz
Operating Temperature	0 °C - 85 °C Operation humidity: 10%-85%
Power Input	DC5V/500mA Maximum Transmission power: <20dBm

PRODUCT OVERVIEW

Names of components

Normal type

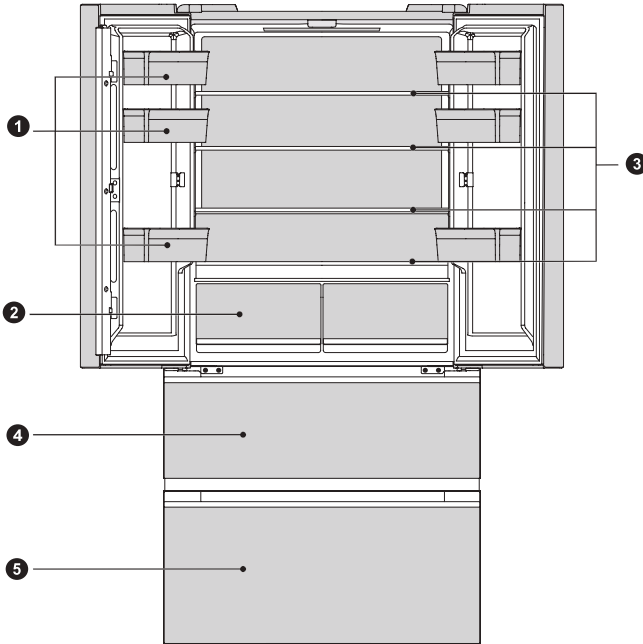

- | | | | |
|----------|---------------------|----------|----------------------|
| 1 | Door tray | 4 | Upper freezer drawer |
| 2 | Refrigerator drawer | 5 | Lower freezer drawer |
| 3 | Glass Shelf | | |

ATTENTION

The picture above is only for reference. The actual configuration will depend on the physical product or statement by the distributor.

PRODUCT INSTALLATION

Install Instruction

For refrigerating appliances with climate class

- Depending on the climate class, this refrigerating appliance is intended to be used at ambient temperatures range as specified following table.
- The product may not operate properly at temperatures outside of the specific range.
- You can find the climate class on the product label.

Effective temperature range

- The product is designed to operate normally in the temperature range specified by its class rating.

Class	Symbol	Ambient temperature range °C	
		IEC 62552 (ISO 15502)	ISO 8561
Extended temperate	SN	+ 10 to + 32	+ 10 to + 32
Temperate	N	+ 16 to + 32	+ 16 to + 32
Subtropical	ST	+ 16 to + 38	+ 18 to + 38
Tropical	T	+ 16 to + 43	+ 18 to + 43

Refrigerator Placement

- To ensure the normal operation of the refrigerator, enough space shall be reserved around the refrigerator to maintain air circulation. A distance greater than or equal to 8mm shall be reserved at the top of the refrigerator, and a distance greater than or equal to 4mm shall be reserved on both sides.

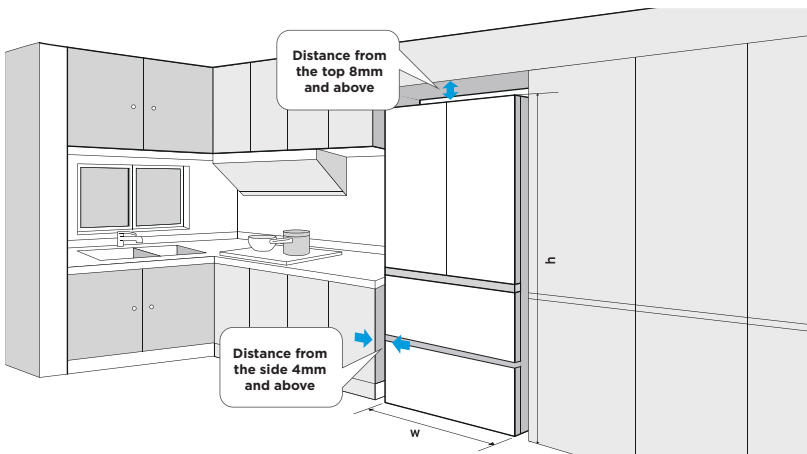

Space requirement diagram (when the door is open and when the door is closed)

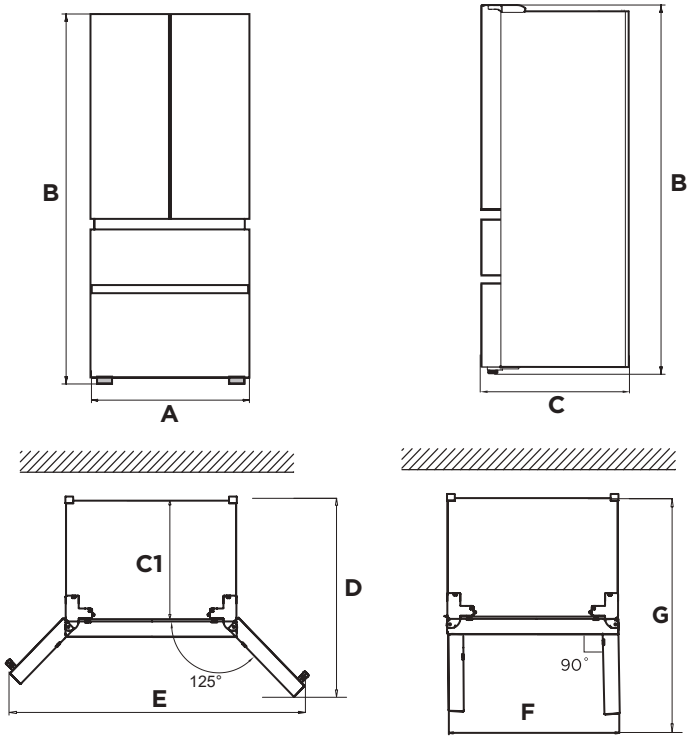

EN

Width	Overall Height	Depth	Without door	Depth doors open 125°	Width doors open 125°	Width doors open 90°	Depth doors open 90°
A	B	C	C1	D	E	F	G
833	1910	600	540	930	1280	833	980

Notice: All dimensions in mm.

Leveling feet

- To avoid vibration, the appliance must be leveled.
- If required, adjust the leveling feet to compensate for the uneven floor.
- The front should be slightly higher than the rear to aid in door closing.
- Leveling feet can be turned easily by tipping the cabinet slightly.
- Turn the leveling feet counter clockwise ↺ to raise the unit, clockwise ↻ to lower it.

Leveling doors

- Precautions before operation:
- Before operation of accessories, it shall be ensured that the refrigerator is disconnected from power.
- Before adjusting the door , precautions shall be taken to prevent any personal injury. schematic diagram of leveling the door body.

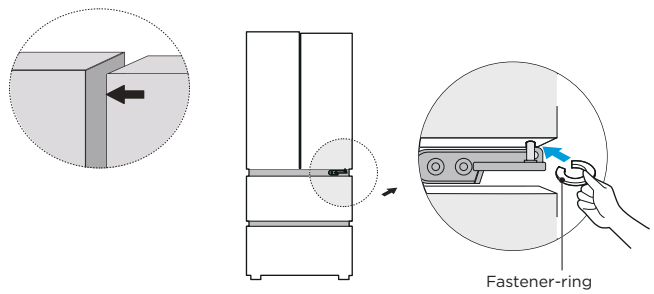

- Raise the lower door up to the level of the higher door;
- Insert the supplied fastener-ring by using plier in the gap between the hinge-grommet and the lower hinge. The number of fasten-rings you will need to insert depends on the gap.

Moving the appliance

- Remove all items from the appliance.
- Pull the power plug out, insert and fix it into the power plug hook at the rear or on top of the appliance.
- Tape parts such as shelves and the door to prevent from falling off while moving the appliance.
- Move the appliance with more than two people carefully. When transporting the appliance over a long distance, keep the appliance upright.

● ATTENTION

Precautions before operation:
 Before making changes the refrigerator must be disconnected from power.
 precautions should be taken to prevent any personal injury.

Changing the light

- Any replacement or maintenance of the LED lamps is intended to be made by the manufacturer, its service agent or similar qualified person.

ATTENTION

This product contains a light source of energy efficiency class (F).

Connecting the appliance

After installing the appliance, connect the power plug into a socket outlet.

ATTENTION

After connecting the power supply cord (or plug) to the outlet, wait 2 or 3 hours before you put food into the appliance. If you add food before the appliance has cooled completely, your food may spoil.

Tips for energy saving

- Do not place the appliance near cookers, radiators or other heat sources. If the ambient temperature is high, the compressor will run more frequently and for longer, resulting in increased energy consumption.
- Ensure that there is sufficient ventilation at the base of the appliance, on the sides of the appliance and at the back of the appliance.
- Please also observe the spacing dimensions in the chapter "Installation".
- The arrangement of drawers, shelves and trays as shown in the product overview offers the most efficient use of energy and should be retained as far as possible.
- To obtain a larger storage space (e.g. for large refrigerated/frozen goods), the middle drawers and shelves can be removed. The top and bottom drawers and shelves should be removed last if necessary.
- An evenly filled refrigerator/freezer compartment contributes to optimal energy use.
- Allow warm food to cool before placing it in the refrigerator/freezer compartment. Food that has already cooled down increases energy efficiency.
- Allow frozen food to defrost in the refrigeration compartment. The coldness of the frozen food reduces the energy consumption in the refrigerator compartment and thus increases the energy efficiency.
- Open the door only as briefly as necessary to minimise cold loss. Opening the door briefly and closing it properly reduces energy consumption.
- Setting the temperature no colder than necessary contributes to optimal energy use.
- The door gaskets of your appliance must be perfectly intact so that the doors close properly and energy consumption is not increased unnecessarily.

OPERATION INSTRUCTIONS

Control panel

EN

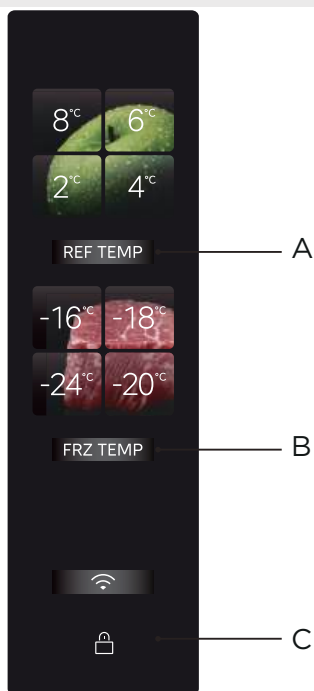

	Button
A	Refrigerator temperature setting
B	Freezer temperature setting
C	Lock/Unlock button

ATTENTION

- The actual control panel may differ from model to model.
- The control panel will turn off automatically for energy saving.

Initial power-on

- After the refrigerator is powered on for the first time, the display screen lights up, and the refrigerating or freezing compartment can be adjusted according to family needs. For adjustment guidelines, please refer to the temperature setting section of this page.

Lock /unlock

- In the locked state, press and hold the [Lock/Unlock] button for 3s to enter the unlocked state, and the unlock buzzer will sound.



- In the unlocked state, press and hold the [Lock/Unlock] button for 3s to enter the locked state, and the lock buzzer will sound.



- Except for the alarm sound release operation that can be carried out in the locked state, the following button operations must be carried out in the unlocked state; otherwise, an error buzzer will be given.

Refrigeration/freezing temperature setting

- Press the refrigeration temperature adjustment button to adjust the temperature of the refrigerating compartment. Each time the refrigeration button is pressed, the temperature changes once;

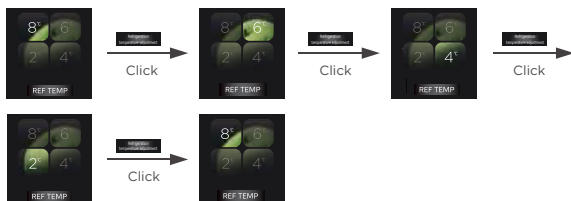

- It will take effect after being locked.
- Press the freezing temperature adjustment button to adjust the temperature of the refrigerating compartment. Each time the refrigeration button is pressed, the temperature changes once;



- It will take effect after being locked.
- Press the button **REF TEMP** + **[Wi-Fi icon]** for 4S at the same time to enter/exit the refrigeration off mode. When it is turned off, the refrigeration area goes out.
- After turning it off, press and hold the button **REF TEMP** + **[Wi-Fi icon]** again for 4S to enable the refrigeration function, which will be displayed on the screen.
- You can click to close the refrigerating compartment in Smarthome. After turning it off, the freezing compartment will work normally, and the refrigerating compartment will no longer refrigerate. It will work normally after turning it on again.

Super cooling mode setting

- Press and hold the **REF TEMP** button for 3S, the 2°C indicator is always on, and other indicators of refrigeration are off.the refrigerating compartment operates in super cooling mode.

Super freezing mode setting

- Press and hold the **FRZ TEMP** button for 3S, -24°C indicator is always on, and other indicators of freezing are off.the freezing compartment is operated in quick freezing mode.

IPL purify drawer

- The IPL purify drawe can instantaneously sterilize and remove viruses for 3 minutes without disturbing the original freshness of food materials; it can instantaneously kill bacteria and viruses on the surface of food materials by penetrating and irradiating food materials with instantaneous pulse strong light, which can effectively sterilize 99.999% in 3 minutes, and can directly sterilize food materials through common packaging bags, which is convenient to use; 3-minute pulse sterilization needs to be started manually.After closing the door for sterilization for 3 minutes, the function will be automatically turned off and the display screen will go out.



Press and hold



Glass partition operating button

IPL PURIFY mode on

V-tech fresh drawer

- Provide you with experience of keeping meat, seafood, and other products fresh without freezing.
- Poultry and livestock can be stored in the meat mode. To ensure the taste of meat, it is recommended that you seal it before storage.
- V-tech fresh drawer is the meat preservation expert; millisecond radar temperature sensing directly senses the freezing point temperature of food materials, and combined with Midea V-TECH intelligent cloud preservation technology, it can maintain the original taste of meat for 7 days without freezing.
- The large volume design allows more food materials to be stored, and the doublelayer design meets the partitioned storage of different food materials to prevent cross-infection and odor mixing.



Press and hold



Glass partition operating button

V-TECH FRESH mode on

PST+ purification module

- The unique PST+ intelligent purification technology of the Midea refrigerator can quickly remove odor, with a sterilization rate as high as 99.999% and a virus removal rate as high as 99.9%. It also has the function of removing ethylene and sulfide to comprehensively protect the health of you and your family
- The odor removal function device can meet the service life of ten years (accelerated aging, simulation test), without consumables and replacement.

Frozen odor removal module

- An odor removal and sterilization module is arranged at the door liner, which can effectively degrade odor and bacteria.

Door opening alarm and door opening prompt sound

- When the refrigerator door is not closed for 120s, a short alarm sound will be given to prompt that the door is not closed. Please close the door in time or click any button in the operation area of the display screen to end the alarm sound.

Power failure memory

- When the refrigerator is powered on again after a power failure, the temperature setting and mode setting status of the display screen before the power failure will be restored.

Fault indication

- The following warnings appearing on the display indicate corresponding faults of the refrigerator. Though the refrigerator may still have cold storage function with the following faults, the user shall contact a maintenance specialist for maintenance, so as to ensure optimized operation of the appliance.

Fault Code	Fault Description
The 8°C refrigerating lamp and the refrigerating button lamp flash	Refrigeration sensor fault
The -16°C freezing lamp and freezing button lamp flash	Freezing sensor fault
The 4°C refrigerating lamp flashes	Microcrystal main sensor or microcrystal 1 sensor fault
The 6°C refrigerating lamp flashes	Fault of ambient temperature sensor
The 2°C refrigerating lamp flashes	Humidity sensor fault
The -18°C freezing lamp flashes	Freezing and defrosting sensor fault
The refrigerating button lamp and the freezing button lamp flash	Fault of main display communication
The -20°C freezing lamp and microcrystal board lamp flash	Microcrystal and pulse communication fault
The -24°C freezing lamp and pulse board lamp flash	Pulse and main control communication fault

Tips on storing food

Freezer compartment

- The freezer compartment is designated for the low-temperature freezing of food, long-term storage of frozen food, and for the production of ice cubes.
- Pay attention to the star classifications (4 star, 2 star and 1 star) in the freezer compartment and the resulting storage periods for frozen food.
- Do not put fresh and frozen food next to each other. The frozen food may thaw.
- When freezing large amounts of fresh food (such as meat, fish or chopped meat), please divide them into several small pieces before putting in, so that they can be quickly frozen and pick up easily.
- Abide by the storage times recommended by food manufacturers on the packages, there is no information on the packaging, food should not be stored frozen for longer than three months from the date of purchase.
- When purchasing frozen food, make sure that it was frozen at a suitable temperature and that the packaging is not damaged.
- Frozen food should be kept in suitable individual packages to ensure that adjacent food cannot be contaminated. Consume thawed and defrosted foods immediately, do not refreeze them.
- In case of prolonged power failure or malfunction of the appliance, remove the stored frozen food and check whether they are still edible, then store them in a sufficiently cool place or in another appliance.
- To defrost food, remove it from the freezer and let it defrost at room temperature or in the refrigerator. To defrost food quickly, you can use the defrost function on your microwave, for example.
- If you only want to defrost part of a pack, remove the portion you need and immediately close the rest of the pack. In this way, you will avoid “freezer burn” and will reduce ice formation on the remaining foods.

Cooling compartment

- To reduce moisture and subsequent ice build-up, never put liquid into the fridge compartment in unsealed containers. Frost tends to concentrate in the coolest parts of the evaporator. Storing uncovered liquids results in a more frequent need for defrosting.
- Never put warm foods in the fridge compartment. These should first cool down at room temperature and then be placed so as to ensure adequate air circulation in the fridge compartment.
- Foods or food containers should not touch the back wall of the fridge because they could freeze to the wall. Do not keep regularly opening the door of the refrigerator.
- Meat and clean fish (packed in a package or plastic foil) can be placed in the fridge compartment, which can be used in 1–2 days.
- Fruit and vegetables without packaging can be placed in the part designated for fresh fruit and vegetables.

ATTENTION

- The optimal temperature setting of each compartment depends on the ambient temperature. Above optimal temperature is based on the ambient temperature of 25 °C.
- When conducting energy consumption tests, please turn off the V-tech fresh and IPL purify functions of the refrigerator compartment.

Order	Compartments TYPE	Target stor- age temp. [°C]	Appropriate food
1	Fridge	$+2 \leq x \leq +8$	Eggs, cooked food, packaged food, fruits and vegetables, dairy products, cakes, drinks and other foods not suitable for freezing.
2	 Four-star rating frozen	$x \leq -18$	With freezing capacity, fast freezing speed, can quickly freeze and store food. Suitable for frozen fresh food such as seafood (fish, shrimp, shellfish), freshwater aquatic products and meat products. Recommended for 3 - 6 months, the longer the storage time, the worse the taste and nutrition.
3	 Three-star rating frozen	$x \leq -18$	With freezing capacity. Suitable for frozen fresh food such as seafood (fish, shrimp, shellfish), freshwater aquatic products and meat products. Recommended no more than 3 months.
4	 Two-star rating frozen	$x \leq -12$	Only suitable for medium-term storage of already frozen food, e.g. ice cream. Recommended no more than 1 month.
5	 One-star rating frozen	$x \leq -6$	Only suitable for refrigeration, and short-term storage of small quantities of already frozen food. Recommended no more than 1 week.
6	0-star	$-6 \leq x \leq 0$	Fresh pork, beef, fish, chicken, some packaged processed foods, etc. (Recommended to eat within the same day, preferably no more than 3 days). Partially encapsulated processed foods (non-freezable foods).
7	Chill	$-2 \leq x \leq +3$	Fresh/ frozen pork, beef, chicken, freshwater aquatic products, etc. (7 days below 0°C and above 0°C is recommended for consumption within that day, preferably no more than 2 days). Seafood less than 0 for 15 days, it is not recommended to store above 0°C.
8	Fresh food	$0 \leq x \leq +4$	Fresh pork, beef, fish, chicken, cooked food, etc. (Recommended to eat within the same day, preferably no more than 3 days)
9	Wine	$+5 \leq x \leq +20$	Red wine, white wine, sparkling wine, etc.

● ATTENTION

please store different foods according to the compartments or target storage temperature of your purchased.

APP SETUP AND OPERATION

Download the SmartHome App

On an app market (Google Play Store, Apple App Store), search for "SmartHome" and find the SmartHome app. Download and install it on your phone. You can also download the app by scanning the QR code below.



Register and log in

Open the SmartHome app, and create a new account to start (you can also register through a third-party account). If you already have an existing account, use the account to log in.



Connect your devices to SmartHome

1. Please make sure your mobile phone is connected to a wireless network. If it is not, go to Settings and enable wireless networks and Bluetooth.
2. Please power on your devices.
3. Open SmartHome App on your phone.
4. If a message of "Smart devices discovered nearby" appears, click to add.
5. If no message appears, select "+" on the page and select your device in the list of nearby devices available. If your device is not listed, please add your device manually by the device category and device model.
6. Connect your device to the wireless network according to instructions on app. If the connection fails, please follow the instructions provided by the app to continue with the operation.

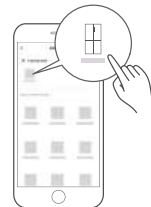

 **NOTE**

1. Make sure your devices are powered on.
2. Keep your mobile phone close enough to your device when you are connecting your device to the network.
3. Connect your mobile phone to the wireless network at home, and make sure you know the password of the wireless network.
4. Check if your wireless router supports 2.4 GHz band and turn it on. If you are not sure whether the router supports 2.4 GHz band, please contact the router manufacturer.
5. The device cannot connect to the wireless network that requires authentication, and it usually appears in public areas such as hotels, restaurants, etc. Please connect to a wireless network that does not require authentication.
6. Turn off the WLAN+ (Android) or WLAN Assistant (iOS) function of your mobile phone when connecting your device to the network.
7. In the case that your device connected to a wireless network before but it needs to reconnect, please click “+” on the app Home page, and add your device again by the device category and model according to the instructions on app.

CLEANING AND MAINTENANCE

Defrosting

- The refrigerator is based on the air-cooling principle and thus has automatic defrosting function. Frost formed due to change of season or temperature can be manually removed by disconnection of the appliance from power supply or by wiping with a dry towel.

Cleaning of door tray

- According to the direction arrow in the figure, use both hands to squeeze the tray, and push it upward, then you can take it out.
- After cleaning the door tray, place the tray into the slot on the door and press down until it is in place. On some model products you can adjust its installing height.

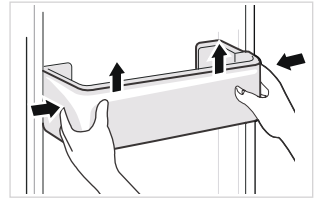

Cleaning of glass shelf

- Lift the rear end of the shelf in the direction to separate it from the slot (as shown in Fig. I).
- Extract the shelf outwards and press it down to vertical (as shown in Fig. II).
- Translate the vertical shelf outward to the gap between the refrigerator body and the door frame (as shown in Fig. III), and then rotate 90° (as shown in Fig. IV) to take out the shelf. It is recommended to take the door tray corresponding to the shelf before taking out the glass shelf.
- After cleaning the glass shelf, place the shelf horizontally on the rails and push inwards until the backstop into the slot. On some model products you can adjust its installing height.

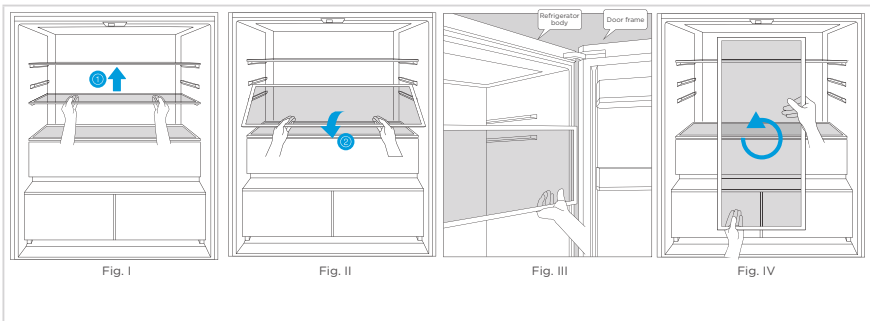

- The installation order is reverse to the removal order. After installation, please confirm whether it is fixed properly.

Cleaning the drawer

- Remove the contents of the drawer. Hold the handle of the drawer and pull it out completely until it stops.
- Lift the drawer up and remove it out.

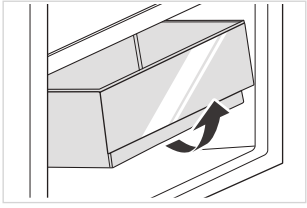

ATTENTION

Soft towels or sponge dipped in water and non-corrosive neutral detergents are suggested for cleaning. The freezer of shall be finally cleaned with clean water and dry cloth. Open the door for natural drying before the power is turned on. Do not use hard brushes, clean steel balls, wire brushes, abrasives, such as toothpastes, organic solvents (such as alcohol, acetone, banana oil, etc.), boiling water, acid or alkaline items clean refrigerator considering that this may damage the fridge surface and interior.

Stop using

Power failure:

In case of power failure, even if it is in summer, foods inside the appliance can be kept for several hours; during the power failure, the times of door opening shall be reduced, and no more fresh food shall be put into the appliance.

Long-time nonuse:

The appliance shall be unplugged and then cleaned; then the doors are left open to prevent odor.

Moving:

Before the refrigerator is moved, take all objects inside out, fix the glass partitions, vegetable holder, freezing chamber drawers and etc. with tape, and tighten the leveling feet; close the doors and seal them with tape. During moving, the appliance shall not be laid upside down or horizontally, or be vibrated; the inclination during movement shall be no more than 45°.

CAUTION

The appliance shall run continuously once it is started. Generally, the operation of the appliance shall not be interrupted; otherwise the service life may be impaired. Foods can be preserved for a couple of hours even in summer in case of power failure; it is recommended to reduce the frequency of opening door.

TROUBLE SHOOTING

The following simple issues can be handled by the user. Please call the after-sale service department if the issues are not solved.

Problem	Possible Causes	Solution
Not operate	The power supply is not turned on and the plug is not firmly inserted. Low voltage, power failure or part of the circuit tripped.	Insert the power cord plug firmly. Check the power supply at home.
Light not on	The appliance is not powered on. The light is broken.	Unplug and re-plug the power cord. Replace the light with a new one.
Fruits or vegetables are frozen	Has the food been placed at the back of the fridge? The area near the back wall is where the temperatures are coldest. Fruits or vegetables are stored in the Fresh/Chill zone.	Not placing food which may freeze easily at the back of the fridge compartment. The Fresh/Chill zone is only for meat/fish.
Fridge/freezer is over-cooling	Temperature control is not set correctly.	Set the temperature higher.
Compressor working for a long time	High ambient temperature causing long working time. Putting too much food in at one time. Food is put in before it has cooled down. Opening the door too often. The frost layer inside is too thick.	This is normal. Do not put too much food in at one time. Wait until the food has cooled down before putting it in. Do not open the door too often. Need to defrost.
Door does not close properly	Door is stuck with objects. Too much food in. Door gasket deformed.	Do not put in too much food. Place the appliance stably. Heat the door gasket, then cool it for restoration (with an electrical drier or hot water for heating).
Outer wall is hot	When the appliance is operating, heat is dissipated to the outside through the metal tubes inside the cabinet. Higher ambient temperatures in the summer cause the temperature of the outer wall to rise.	Higher temperature on the outer wall is normal. Increase the heat dissipation space, or put the appliance in a ventilated and cool place.
Cross or vertical beams are hot	There are metal tubes inside the beams, and the heat released from the tubes prevents condensation.	This is normal.
Odors	Spoiled food Food with strong odors The interior compartment is dirty.	Clean and remove any spoiled food. Make sure strong smelling food is wrapped airtight. Clean the interior compartment.
The actual temperature differs from the set temperature	When warm food is put in, the temperature will rise temporarily. After setting a new temperature, it will take some time for the temperature in the compartment to reach the set temperature when the door is not opened. After the temperature stability, the actual temperatures at different locations within the compartment are different, with a deviation of about $\pm 3^{\circ}\text{C}$.	This is normal. Wait for some time before testing the actual temperature.
Condensation forms on the outside	Condensation may form when the humidity in the room is high.	This is normal. Wipe off the condensation using a dry cloth.

Problem	Possible Causes	Solution
Condensation forms inside the fridge and drawers	The fridge maintains a high humidity to keep vegetables and other food items fresh. Humidity is too high in the room and doors have been opened frequently. The door gasket are not tight.	Wipe off the condensation using a dry cloth. Do not open doors as frequently or do not keep them open too long. Check the door gasket, clean or correct position.
Frost around the vents	Door is not closed properly. The door gasket are not tight.	Make sure food does not block the door. Check the door gasket, clean or correct position.
Hard to open the door	The difference in air pressure between the inside and outside of the compartment may sometimes make it hard to open the freezer door.	Wait a few moments, and then try to open the door slowly.
Not making ice cubes (Only models with ice maker)	The ice making function not turned on. The appliance is not being supplied with water. The water pipe has kinks in it. The water pipe connection is installed incorrectly. Water pressure is too low.	Switch on the ice maker. Check whether the water supply is on. Straighten out the kinks. Check the water connection. Check the pressure of the water supply, or whether the filter is clogged.

Certain sounds can be heard during normal use of the refrigerator, which do not affect its correct operation.

Sounds, which can be easily prevented:

- Noise caused by the appliance which is not level - adjust the position with the adjustable turn-in front feet. Alternatively, place pads made of soft material under the rear rollers, especially when the appliance is placed on tiles.
- Touching the adjacent piece of furniture - move the refrigerator away.
- Creaking of the drawers or shelves - take out and put back the drawer or shelf.
- Sounds of clinking bottles - move bottles apart.

Do you hear these abnormal sounds as below? Usually these sounds are normal.

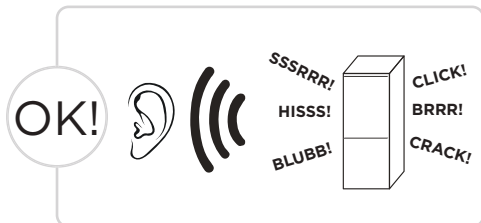

CLICK: Some electrical parts in the refrigerator, such as electric valve will make this noise when working. This is normal.

HISS: When the refrigerant flows into the evaporator, it will make this noise. This is normal.

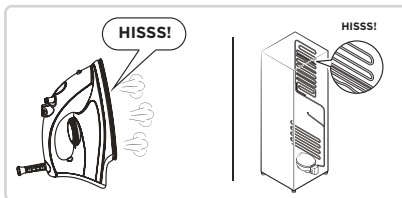
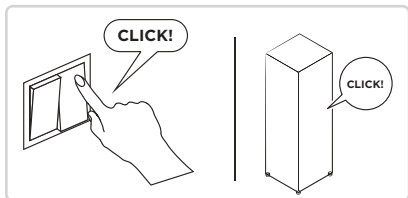

BRRR: The compressor will make this noise when working, and the buzzes are loud particularly upon start or stop. This is normal.

SSSSRRR: The fan motor in the No frost refrigerator will make this noise when working. This is normal.

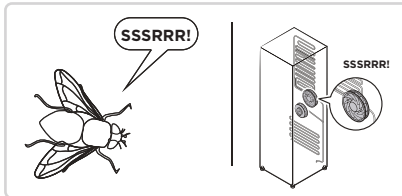
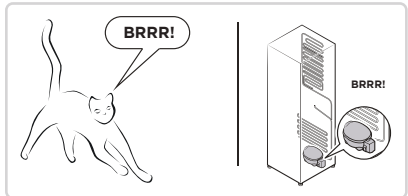

BLUBB: Refrigerant flowing through the pipes in the refrigerator will make this noise. This is normal.

CRACK: Cracking sound or broken ice sound: the overall structure of the refrigerator, air duct frost will be with the thermal expansion and contraction of the expansion sound, these are also normal physical phenomenon.

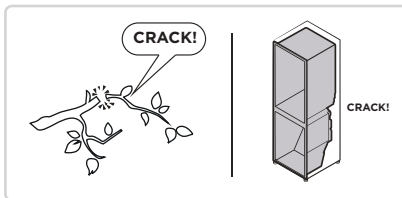
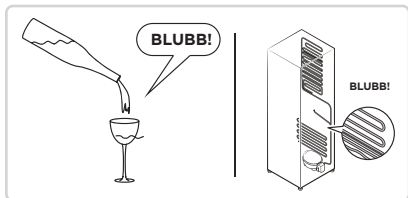

APPENDIX

Special for new European standard

The ordered parts in the following table can be acquired from Service provider channel

Ordered part	Provided by	Minimum time required for Provision
Thermostats	Professional maintenance personnel	At least 7 years after the last model is launched on the market
Temperature sensors	Professional maintenance personnel	At least 7 years after the last model is launched on the market
Printed circuit boards	Professional maintenance personnel	At least 7 years after the last model is launched on the market
Light sources	Professional maintenance personnel	At least 7 years after the last model is launched on the market
Door handles	Professional repairers and final users	At least 7 years after the last model is launched on the market
Door hinges	Professional repairers and final users	At least 7 years after the last model is launched on the market
Trays	Professional repairers and final users	At least 7 years after the last model is launched on the market
Baskets	Professional repairers and final users	At least 7 years after the last model is launched on the market
Door gaskets	Professional repairers and final users	At least 10 years after the last model is launched on the market

Dear customer

1. If you want to return or replace the product, please contact the store where you buy.

(Remember to bring the purchase invoice)

2. If your product breaks down which needs to repair, please contact after-sales service provider.

ATTENTION

The model information in the product database, as well as the model identifier, can be obtained through a weblink scanned by a QR code, if any, on the energy efficiency label of the product.

For more information about the energy efficiency of the appliance, visit <https://ec.europa.eu> and search using the model name.

The model name can be found on the rating label of the appliance.

DOC AND CERTIFICATIONS

Declaration of Conformity

We hereby confirm that the following customer model names and Midea model names match each other respectively.

Brand	Marketing Model	Factory Model
Midea	MDRF705BIE70	BCD-526

Application of Council Directives
Standards, to which Conformity Is Declared

EN IEC 55014-1:2021
EN IEC 55014-2:2021
EN IEC 61000-3-2:2019/A1:2021
EN 61000-3-3:2013/A2:2021
EN 301 489-1 V2.2.3:2019
Draft EN 301 489-17 V3.2.6:2023
EN 300 328 V2.2.2:2019
EN 62311:2008
EN 50665:2017
EN 50663:2017
EN IEC 60335-2-24:2022/A11:2022
EN 60335-1:2012/A15:2021
EN 62233:2008

Manufacturer's Name: Hefei Hualing Co., Ltd
Manufacturer's Address: No. 176 Jinxiu road, hefei economic and technical development area, hefei, china, 230601.

We, Hefei Hualing Co., Ltd hereby declare that the above-mentioned products comply with the above-mentioned currently valid regulations and standards.

SIGNATURE: *Kristen Chan*

Date: 2024/4/11

VIELEN DANK

Vielen Dank, dass Sie sich für Midea entschieden haben! Bevor Sie Ihr neues Midea-Produkt in Betrieb nehmen, lesen Sie bitte dieses Handbuch aufmerksam durch, damit Sie wissen, wie Sie die Funktionen Ihres neuen Geräts auf sichere Weise nutzen können.

INHALT

DE

VIELEN DANK	01
TECHNISCHE DATEN	02
ÜBERBLICK ÜBER DAS PRODUKT	03
INSTALLATION	04
BEDIENHINWEISE	08
APP-EINSTELLUNG UND -BEDIENUNG	14
REINIGUNG UND PFLEGE	16
FEHLERBEHEBUNG	18
ANHANG	21

TECHNISCHE DATEN

Produktmodell	MDRF705BIE
Nennspannung/-frequenz	220 - 240 V~/50 Hz
Nennstrom	1,8 A
Gesamtvolumen	515 L
Fassungsvermögen des Frischkostfaches	345 L
Fassungsvermögen des Vier-Sterne-Fachs	170 L
Gefrierkapazität	13 kg/24 Std.
Temperaturanstiegszeit	7 Std.
Abmessungen (B x T x H)	833 x 600 x 1910 mm



Drahtloses Netzwerkmodul-Modell	MWB-S-WB01
Standard	IEEE 802.11b/g/n
Antennentyp	Gedruckte PCB-Antenne
Frequenzband	2400 - 2483,5 MHz
Betriebstemperatur	0 ° C bis 85 ° C Betrieb Feuchtigkeit: 10 % - 85 %
Stromeingang	DC 5 V/500 mA Maximum Sendeleistung: <20 dBm

ÜBERBLICK ÜBER DAS PRODUKT

Komponenten

Normaltyp

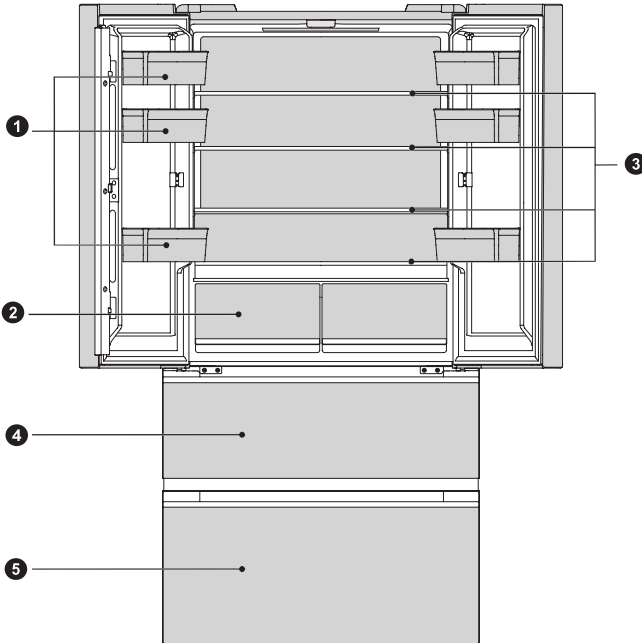

- | | | | |
|---|----------------------|---|--------------------------|
| 1 | Türablage | 4 | Oberes Gefrierschubfach |
| 2 | Kühlschrankschubfach | 5 | Unteres Gefrierschubfach |
| 3 | Glasablage | | |

ATTENTION

Die vorstehende Abbildung dient lediglich als Referenz. Die vorhandene Konfiguration ist vom tatsächlichen Produkt oder den Angaben des Lieferanten abhängig.

INSTALLATION

Installationsanleitung

Für Kühlgeräte mit Klimaklasse

- In Abhängigkeit von der Klimaklasse ist diese Gefriertruhe für den Einsatz in dem Temperaturbereich bestimmt, der in nachstehender Tabelle angegeben ist.
- Außerhalb des angegebenen Temperaturbereiches arbeitet das Gerät u. U. nicht ordnungsgemäß.
- Die Klimaklasse finden Sie auf dem Etikett des Produkts.

Effektiver Temperaturbereich

- Das Produkt wurde entwickelt, um in dem bei seiner Klimaklasse angegebenen Temperaturbereich normal zu arbeiten.

Klasse	Symbol	Umgebungstemperaturbereich °C	
		IEC 62552 (ISO 15502)	ISO 8561
Kaltgemäßigt	SN	+10 bis +32	+10 bis +32
Kühlgemäßigt	N	+16 bis +32	+16 bis +32
Subtropisch	ST	+16 bis +38	+18 bis +38
Tropisch	T	+16 bis +43	+18 bis +43

Kühlschrank aufstellen

- Gewährleisten Sie einen normalen Betrieb des Kühlschranks, indem Sie zur Gewährleistung der Luftzirkulation genügend Platz rund um den Kühlschrank wahren. An der Oberseite des Kühlschranks muss ein Abstand von mindestens 8 mm und an den beiden Seiten ein Stands von mindestens 4 mm eingehalten werden.

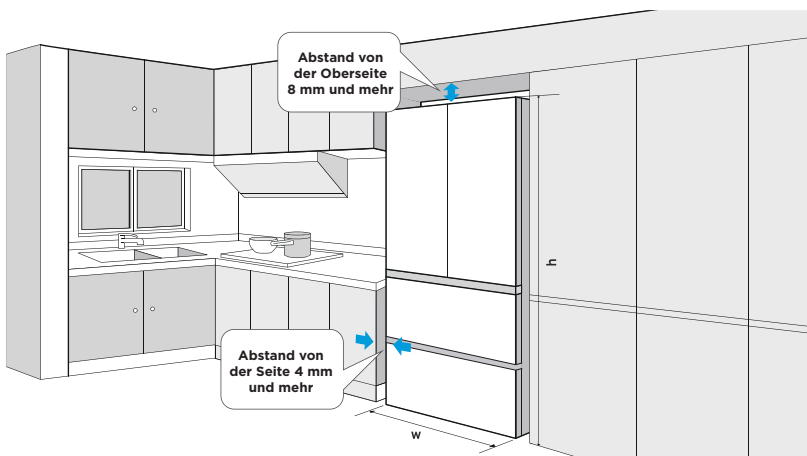

Platzbedarf (bei geöffneter und bei geschlossener Tür)

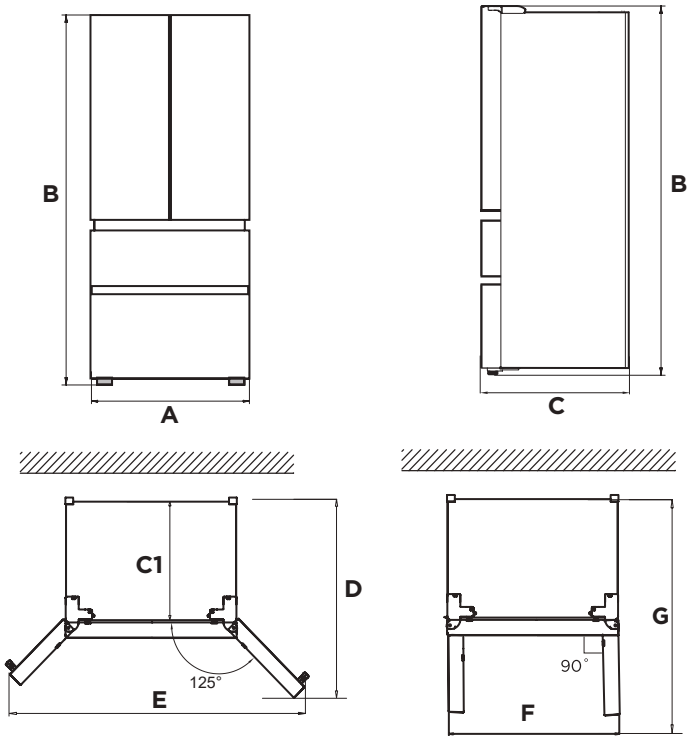



DE

Breite	Gesamthöhe	Tiefe	Ohne Tür	Tiefe bei geöffneter Tür 125°	Breite bei geöffneter Tür 125°	Breite bei geöffneter Türen 90°	Tiefe bei geöffneter Türen 90°
A	B	C	C1	D	E	F	G
833	1910	600	540	930	1280	833	980

Hinweis: Alle Abmessungen in mm.

Nivellierfüße

- Um Vibrationen zu vermeiden, muss das Gerät waagrecht ausgerichtet werden.
- Falls erforderlich, passen Sie die Nivellierfüße an, um Bodenunebenheiten auszugleichen.
- Die Vorderseite sollte etwas höher als die Rückseite sein, um das Schließen der Tür zu erleichtern.
- Die Nivellierfüße lassen sich durch leichtes Kippen des Kühlschranks leicht drehen.
- Drehen Sie die Nivellierfüße gegen den Uhrzeigersinn , um das Gerät anzuheben, und im Uhrzeigersinn , um es abzusenken.

Türen ausrichten

- Sicherheitsmaßnahmen vor der Inbetriebnahme:
- Vergewissern Sie sich vor Arbeiten am Kühlschrank unbedingt, dass er vom Stromnetz getrennt ist.
- Ergreifen Sie vor dem Anpassen der Kühlschranktür geeignete Schutzmaßnahmen, um Verletzungen zu vermeiden. Schematische Darstellung zur Nivellierung des Türgehäuses.

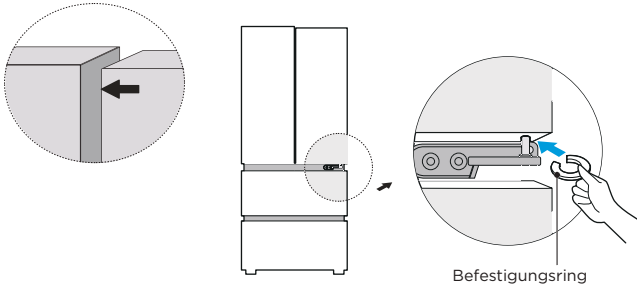

- Heben Sie die zu tief hängende Tür auf die Höhe der höherhängenden Tür an.
- Setzen Sie den mitgelieferten Befestigungsring mit der Zange in den Spalt zwischen Scharniertülle und unterem Scharnier ein. Die Anzahl der hierfür benötigten Befestigungsringe hängt von der Spaltdicke ab.

Bewegen des Geräts

- Entfernen Sie alles aus dem Gerät.
- Ziehen Sie den Netzstecker und stecken Sie ihn in den Netzsteckerhaken an der Rück- oder Oberseite des Gerätes.
- Kleben Sie Teile wie Ablagen und Tür fest, damit sie beim Bewegen des Geräts nicht herunterfallen.
- Bewegen Sie das Gerät vorsichtig mit mehr als zwei Personen. Halten Sie das Gerät beim Transport über weite Strecken aufrecht.

ATTENTION

Sicherheitsmaßnahmen vor der Inbetriebnahme:

Vor der Durchführung von Änderungen muss der Kühlschrank vom Stromnetz getrennt werden.

Es sollten Vorsichtsmaßnahmen getroffen werden, um Personenschäden zu vermeiden.

Leuchtmittel austauschen

- Der Austausch oder die Wartung aller LED-Lampen muss vom Hersteller, seinem Kundendienst oder einer ähnlich qualifizierten Person durchgeführt werden.

ATTENTION

Dieses Produkt enthält eine Lichtquelle der Energieeffizienzklasse (F).

Gerät anschließen

Schließen Sie nach Installation des Gerätes den Netzstecker an eine Steckdose an.

ATTENTION

Warten Sie nach Anschluss des Netzkabels (oder Steckers) an eine Steckdose 2 oder 3 Stunden, bevor Sie Lebensmittel in das Gerät geben. Wenn Sie Lebensmittel hineingeben, bevor sich das Gerät vollständig herabgekühlt hat, könnten Ihre Lebensmittel verderben.

Tipps zum Energiesparen

- Stellen Sie das Gerät nicht in der Nähe von Herden, Heizkörpern oder anderen Wärmequellen auf. Wenn die Umgebungstemperatur hoch ist, läuft der Kompressor häufiger und länger, was zu einem höheren Energieverbrauch führt.
- Gewährleisten Sie eine ausreichende Belüftung an der Unterseite, den Seiten und der Rückseite des Geräts.
- Bitte beachten Sie auch die Abstandsmaße im Kapitel „Installation“.
- Die Anordnung der Schubladen, Einlegeböden und Ablagen, wie in der Produktübersicht gezeigt, bietet die effizienteste Energienutzung und sollte so weit wie möglich beibehalten werden.
- Um einen größeren Stauraum zu erhalten (z. B. für großes Kühl-/Gefriergut), können die mittleren Schubladen und Einlegeböden herausgenommen werden. Die oberen und unteren Schubladen und Einlegeböden sollten bei Bedarf zuletzt herausgenommen werden.
- Ein gleichmäßig gefülltes Kühl-/Gefrierabteil trägt zu einer optimalen Energienutzung bei.
- Lassen Sie warme Lebensmittel abkühlen, bevor Sie sie in den Kühl-/Gefrierbereich geben. Bereits abgekühlte Lebensmittel erhöhen die Energieeffizienz.
- Lassen Sie tiefgekühlte Lebensmittel im Kühlbereich auftauen. Die Kälte der gefrorenen Lebensmittel reduziert den Energieverbrauch im Kühlbereich und erhöht somit die Energieeffizienz.
- Öffnen Sie die Tür nur so kurz wie nötig, um den Kälteverlust zu minimieren. Wenn Sie die Tür nur kurz öffnen und wieder richtig schließen, verringert sich der Energieverbrauch.
- Wenn Sie die Temperatur nicht kälter als nötig einstellen, tragen Sie zu einer optimalen Energienutzung bei.
- Die Türdichtungen Ihres Geräts müssen vollkommen intakt sein, damit die Türen ordnungsgemäß schließen und der Energieverbrauch nicht unnötig erhöht wird.

BEDIENHINWEISE

Bedienfeld

DE

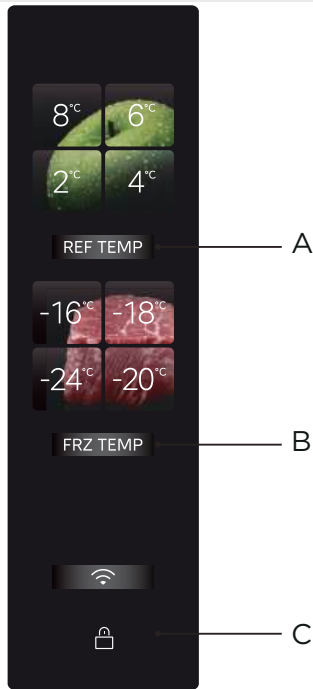

	Taste
A	Temperatureinstellung des Kühlbereichs
B	Temperatureinstellung des Gefrierbereichs
C	Sperr-/Entsperrtaste

● ATTENTION

- Das tatsächliche Bedienfeld kann sich von Modell zu Modell unterscheiden.
- Das Bedienfeld schaltet sich automatisch aus, um Energie zu sparen.

Erstmalige Inbetriebnahme

- Nach erstmaligem Einschalten des Kühlschranks leuchtet das Display auf und der Kühl- oder Gefrierbereich kann entsprechend den Anforderungen der Familie angepasst werden. Bitte beachten Sie zur Anpassung den Abschnitt zur Temperatureinstellung auf dieser Seite.

Sperrern/Entsperren

- Im gesperrten Zustand halten Sie die Taste [Sperrern/Entsperren] 3 Sekunden lang gedrückt, um in den entsperrten Zustand zu gelangen; der Entsperrungssummer ertönt.

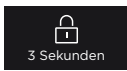

3 Sekunden lang drücken,

um den entsperrten Zustand aufzurufen

- Halten Sie die Taste [Sperrern/Entsperren] im entsperrten Zustand 3 Sekunden lang gedrückt, um in den gesperrten Zustand zu gelangen; der Sperrungssummer ertönt.

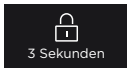

3 Sekunden lang drücken,

um den gesperrten Zustand aufzurufen

DE

- Mit Ausnahme der Alarmtonauslösung, die im gesperrten Zustand ausgeführt werden kann, müssen die folgenden Tastenbedienungen im entsperrten Zustand durchgeführt werden. Andernfalls wird ein Fehlerlaut ausgegeben.

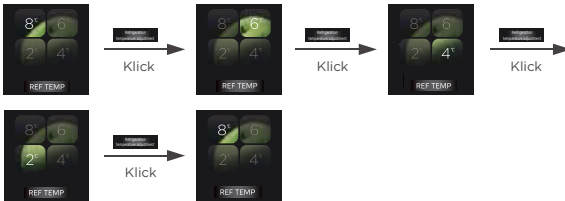

Kühl-/Tiefkühltemperatur-Einstellung

- Drücken Sie die Kühltemperatureinstelltaste, um die Temperatur des Kühlbereiches einzustellen. Mit jedem Tastendruck auf die Kühltaste ändert sich die Temperatur.



- Nach der Sperrung tritt die Einstellung in Kraft.
- Drücken Sie die Tiefkühltemperatureinstelltaste, um die Temperatur des Kühlbereiches einzustellen. Mit jedem Tastendruck auf die Kühltaste ändert sich die Temperatur.



- Nach der Sperrung tritt die Einstellung in Kraft.
- Drücken Sie **REF TEMP** +  4 Sekunden lang gleichzeitig, um den Modus der Kühlabschaltung aufzurufen/zu verlassen. Wenn er ausgeschaltet ist, schaltet sich der Kühlbereich aus.
- Halten Sie nach dem Ausschalten erneut die Tasten **REF TEMP** +  4 Sekunden lang gedrückt, um die Kühlfunktion zu aktivieren, was am Bildschirm angezeigt wird.
- Sie können auch klicken, um den Kühlbereich in SmartHome zu deaktivieren. Nach dem Ausschalten arbeitet der Gefrierbereich normal, während der Kühlbereich nicht länger gekühlt wird. Nach dem erneuten Einschalten funktioniert er wieder normal.

Schockkühlmodus-Einstellung

- Halten Sie die Taste **REF TEMP** 3 Sekunden lang gedrückt. Die 2 °C-Anzeige leuchtet dauerhaft und andere Kühlanzeigen sind ausgeschaltet. Das Kühlfach arbeitet im Schockkühlmodus.

Schockfrostmodus-Einstellung

- Halten Sie die Taste **FRZ TEMP** 3 Sekunden lang gedrückt. Die -24 °C-Anzeige leuchtet dauerhaft und andere Tiefkühlanzeigen sind ausgeschaltet. Das Tiefkühlfach arbeitet im Schockfrostmodus.

IPL PURIFY-Schubfach

- Das IPL PURIFY-Schubfach ermöglicht umgehende Sterilisation und Entfernung von Viren für 3 Minuten, ohne dass die ursprüngliche Frische von Lebensmitteln beeinträchtigt wird. Auf diese Weisen lassen sich Bakterien und Viren auf der Oberfläche von Lebensmitteln sofort abtöten, indem die Lebensmittel von impulsstarkem Licht durchdrungen und bestrahlt werden, was in 3 Minuten eine effektive Sterilisation von 99,999 % ermöglicht und Lebensmittel für mehr Komfort direkt durch gängige Verpackungen hindurch sterilisieren kann. Die 3-minütige Impulssterilisation muss manuell gestartet werden. Nachdem die Tür 3 Minuten lang zur Sterilisation geschlossen gehalten wurde, wird die Funktion automatisch ausgeschaltet und der Bildschirm erlischt.



Gedrückt
halten



Glastrennung-
Bedientaste

IPL PURIFY-Modus aktiv

V-tech fresh-Schubfach

- Hiermit können Sie Fleisch, Meeresfrüchte und andere Produkte frisch halten, ohne sie einzufrieren zu müssen.
- Geflügel und Fleisch können im Fleischmodus aufbewahrt werden. Damit Fleisch nicht an Geschmack verliert, sollten sie es vor der Lagerung luftdicht verpacken.
- Das V-tech fresh-Schubfach ermöglicht professionelle Aufbewahrung von Fleisch. Die Millisekunden-genaue Radar-Temperaturerkennung erkennt direkt die Gefrierpunkttemperatur von Lebensmitteln und wahrt in Kombination mit der intelligenten Cloud-Aufbewahrungstechnologie Midea V-TECH den Originalgeschmack von Fleisch 7 Tage lang, ohne dass es eingefroren werden muss.
- Durch das große Fassungsvermögen können mehr Lebensmittel eingelagert werden und das doppelschichtige Design ermöglicht die getrennte Lagerung verschiedener Lebensmittel zur Vermeidung von Kreuzinfektion und Geruchsvermischung.



Gedrückt
halten



Glastrennung-
Bedientaste

V-TECH FRESH-Modus aktiv

PST+-Reinigungsmodul

- Die einzigartige intelligente PST+-Reinigungstechnologie des Midea-Kühlschranks kann Gerüche schnell entfernen, erzielt eine Sterilisationsrate von stolzen 99,999 % und entfernt Viren mit einer Rate von stolzen 99,9 %. Zudem besitzt es die Funktion zur Entfernung von Ethylen und Sulfid, um die Gesundheit von Ihnen und Ihrer Familie umfassend zu schützen.
- Die Vorrichtung zur Geruchsentfernung kann die Einsatzdauer von zehn Jahren (beschleunigte Alterung, Simulationstest) erreichen, ohne Verbrauchsmaterial und Auswechslung.

Modul zur Geruchsentfernung im Gefrierbereich

- Ein Modul zur Geruchsentfernung und Sterilisation befindet sich an der Türverkleidung, das Gerüche und Bakterien effektiv bekämpfen kann.

Alarm bei geöffneter Tür und Hinweiston bei geöffneter Tür

- Wenn die Kühlschranktür 120 Sekunden lang nicht geschlossen wird, ertönt ein kurzer Alarm, um auf die geöffnete Tür aufmerksam zu machen. Bitte schließen Sie die Tür zeitnah oder drücken Sie eine Taste im Bedienbereich des Bildschirms, um den Alarmton zu beenden.

Stromausfallspeicher

- Wenn der Kühlschrank nach einem Stromausfall wieder eingeschaltet wird, wird der Status von Temperatureinstellung und Moduseinstellung des Bildschirms vor dem Stromausfall wiederhergestellt.

Fehleranzeige

- Die auf dem Display angezeigten Warnungen weisen Sie auf Fehler des Kühlschranks hin. Auch wenn der Kühlschrank u. U. weiterhin kühlen kann, müssen Sie sich beim Auftreten eines Fehlers mit einem/-r Servicetechniker/-in zwecks Wartung/Instandsetzung in Verbindung setzen, um den optimierten Betrieb des Kühlschranks sicherstellen zu können.

Fehlercode	Fehlerbeschreibung
Die 8 °C-Kühlampe und die Lampe der Kühltaste blinken	Defekter Kühlsensor
Die -16 °C-Tiefkühlampe und die Lampe der Tiefkühltaste blinken	Defekter Tiefkühlsensor
Die 4 °C-Kühlampe blinkt	Defekter Mikrokristallsensor oder Mikrokristall-1-Sensor
Die 6 °C-Kühlampe blinkt	Defekter Umgebungstemperatursensor
Die 2 °C-Kühlampe blinkt	Defekter Feuchtigkeitssensor
Die -18 °C-Tiefkühlampe blinkt	Defekter Kühl- und Tiefkühlsensor
Die Lampe der Kühltaste und die Lampe der Tiefkühltaste blinken	Defekte Hauptdisplaykommunikation
Die -20 °C-Tiefkühlampe und die Lampe der Mikrokristallplatine blinken	Defekte Mikrokristall- und Impulskommunikation
Die -24 °C-Tiefkühlampe und die Lampe der Impulsplatine blinken	Defekte Impuls- und Hauptsteuerungskommunikation

Tipps zur Einlagerung von Lebensmitteln

Gefrierbereich

- Der Gefrierbereich ist für das Einfrieren von Lebensmitteln bei niedriger Temperatur, für die langfristige Lagerung eingefrorener Lebensmittel und die Produktion von Eiswürfeln vorgesehen.
- Achten Sie auf die Sterne-Klassifizierungen (4 Sterne, 2 Sterne und 1 Stern) im Gefrierbereich und die sich daraus ergebenden Aufbewahrungszeiträume für gefrorene Lebensmittel.
- Legen Sie frische und gefrorene Lebensmittel nicht nebeneinander. Die gefrorenen Lebensmittel können auftauen.
- Beim Einfrieren großer Mengen frischer Lebensmittel (wie Fleisch, Fisch oder Hackfleisch) teilen Sie diese vor dem Einlagern in mehrere kleine Portionen, damit sie schnell eingefroren und entnommen werden können.
- Halten Sie die von Lebensmittelherstellern auf den Verpackungen empfohlenen Aufbewahrungszeiten ein. Wenn keine Angaben auf der Verpackung zu finden sind, sollten die Lebensmittel im gefrorenen Zustand nicht länger als drei Monate nach dem Kaufdatum aufbewahrt werden.
- Achten Sie beim Kauf von Tiefkühlkost darauf, dass sie bei einer geeigneten Temperatur eingefroren wurde und die Verpackung nicht beschädigt ist.
- Gefrorene Lebensmittel sollten in geeigneten Einzelverpackungen aufbewahrt werden, damit angrenzende Lebensmittel nicht kontaminiert werden. Verbrauchen Sie an- und aufgetaute Lebensmittel sofort, frieren Sie sie nicht erneut ein.
- Bei einem längeren Stromausfall oder einer längere Störung des Gerätes entfernen Sie die eingelagerten gefrorenen Lebensmittel und prüfen sie, ob sie noch essbar sind. Lagern Sie sie dann an einem ausreichend kühlen Ort oder in einem anderen Gerät.
- Zum Auftauen von Lebensmitteln entfernen Sie diese aus dem Gefrierbereich und lassen Sie bei Raumtemperatur oder im Kühlschrank auftauen. Zum schnellen Auftauen von Lebensmitteln können Sie z. B. die Auftaufunktion Ihrer Mikrowelle verwenden.
- Wenn Sie nur einen Teil der Verpackung auftauen möchten, entnehmen Sie den gewünschten Teil und schließen Sie die Verpackung sofort wieder. Auf diese Weise vermeiden Sie „Gefrierbrand“ und reduzieren die Eisbildung bei den verbleibenden Lebensmitteln.

Gefrierfach

- Um Feuchtigkeit und anschließende Eisbildung zu vermeiden, sollten Sie niemals Flüssigkeiten in unverschlossenen Behältern in das Kühlfach stellen. Frost neigt dazu, sich an den kältesten Stellen des Verdampfers zu sammeln. Wenn Sie Flüssigkeiten unverschlossen aufbewahren, müssen Sie häufiger abtauen.
- Geben Sie niemals warme Lebensmittel in das Kühlfach. Diese sollten zunächst auf Zimmertemperatur abkühlen und dann so platziert werden, dass eine ausreichende Luftzirkulation im Kühlfach gewährleistet ist.
- Lebensmittel oder Lebensmittelbehälter sollten nicht die Rückwand des Kühlschranks berühren, da sie an der Wand festfrieren können. Öffnen Sie die Tür des Kühlschranks nicht regelmäßig.
- Fleisch und sauberer Fisch (in einem Paket oder in Plastikfolie verpackt) können in das Kühlfach gegeben und innerhalb von 1 - 2 Tagen verbraucht werden.
- Obst und Gemüse ohne Verpackung können Sie in das für frisches Obst und Gemüse vorgesehene Fach legen.

● ATTENTION

- Die optimale Temperatureinstellung der einzelnen Fächer hängt von der Umgebungstemperatur ab. Die oben genannte optimale Temperatur basiert auf einer Umgebungstemperatur von 25 °C.
- Schalten Sie bei Durchführung von Stromverbrauchstests die Funktionen V-tech fresh und IPL purify des Kühlbereichs aus.

Anordnung	Fächer TYP	Angestrebte Lagertemperatur [°C]	Geeignete Lebensmittel
1	Kühlschrank	$+2 \leq x \leq +8$	Eier, zubereitete Speisen, verpackte Lebensmittel, Obst und Gemüse, Milchprodukte, Kuchen, Getränke und andere Lebensmittel eignen sich nicht als Gefrierkost.
2	 Vier-Sterne-Gefrierfach	$x \leq -18$	Mit Gefrierkapazität und schneller Gefriergeschwindigkeit können Sie schnell Lebensmittel einfrieren und lagern. Geeignet für gefrorene frische Lebensmittel wie Meeresfrüchte (Fisch, Garnelen, Schalentiere), Süßwasser- und Fleischprodukte. Empfohlen für 3 - 6 Monate, je länger die Lagerzeit, desto schlechter werden Geschmack und Nährwert.
3	 Drei-Sterne-Gefrierfach	$x \leq -18$	Mit Gefrierkapazität. Geeignet für gefrorene frische Lebensmittel wie Meeresfrüchte (Fisch, Garnelen, Schalentiere), Süßwasser- und Fleischprodukte. Empfohlen nicht länger als 3 Monate.
4	 Zwei-Sterne-Gefrierfach	$x \leq -12$	Nur zur mittelfristigen Lagerung von bereits gefrorenen Lebensmitteln geeignet, z. B. Eiscreme. Empfohlen nicht länger als 1 Monat.
5	 Ein-Stern-Gefrierfach	$x \leq -6$	Nur zur Kühlung und die kurzfristige Lagerung kleiner Mengen bereits gefrorener Lebensmittel geeignet. Empfohlen nicht länger als 1 Woche.
6	0 Sterne	$-6 \leq x \leq 0$	Frisches Schweine-, Rind- und Hühnerfleisch, Fisch, einige verpackte verarbeitete Lebensmittel usw. (wir empfehlen, diese am selben Tag zu verzehren, vorzugsweise nicht später als nach 3 Tagen). Teilweise eingekapselte verarbeitete Lebensmittel (nicht gefrierbare Lebensmittel).
7	Kühlen	$-2 \leq x \leq +3$	Frisches / gefrorenes Schweine-, Rind- und Hühnerfleisch, Süßwasserprodukte, usw. (7 Tage unter 0 °C und über 0 °C wird für den Verzehr am selben Tages empfohlen, vorzugsweise nicht später als nach 2 Tagen). Meeresfrüchte (weniger als 0 für 15 Tage, es wird nicht empfohlen, sie über 0 °C zu lagern).
8	Frischkost	$0 \leq x \leq +4$	Frisches Schweine-, Rind- und Hühnerfleisch, Fisch, gekochte, Lebensmittel usw. (Es wird empfohlen, diese am selben Tag zu verzehren, vorzugsweise nicht später als nach 3 Tagen)
9	Wein	$+5 \leq x \leq +20$	Rotwein, Weißwein, Sekt, usw.

● ATTENTION

Bitte lagern Sie verschiedene Lebensmittel in den entsprechenden Fächern oder der angestrebten Lagertemperatur Ihres Einkaufs.

APP-EINSTELLUNG UND -BEDIENUNG

SmartHome-App herunterladen

Suchen Sie in einem App-Markt (Google Play Store, Apple App Store) nach der App „SmartHome“. Laden Sie die App herunter und installieren Sie sie auf Ihrem Handy. Sie können die App auch herunterladen, indem Sie den nachstehenden QR-Code scannen.



Registrieren und anmelden

Öffnen Sie die SmartHome-App und erstellen Sie zunächst ein neues Konto (Sie können sich auch über ein Drittanbieterkonto registrieren). Wenn Sie bereits ein bestehendes Konto haben, verwenden Sie dieses, um sich anzumelden.



Ihre Geräte mit SmartHome verbinden

1. Ihr Smartphone muss mit einem Drahtlosnetzwerk verbunden sein. Wenn es noch nicht mit einem Drahtlosnetzwerk verbunden ist, aktivieren Sie in den Einstellungen Ihres Smartphones „WLAN“ und „Bluetooth“.
2. Schalten Sie jetzt Ihre Geräte ein.
3. Öffnen Sie auf Ihrem Smartphone die App SmartHome.
4. Wenn die Mitteilung "Smart devices discovered nearby" („Smart-Geräte in der Umgebung entdeckt“) angezeigt wird, tippen Sie auf hinzufügen.
5. Sollte diese Mitteilung nicht angezeigt werden, tippen Sie auf dieser Seite auf „+“ und wählen anschließend Ihr Gerät aus der Liste der in der Umgebung gefundenen Geräte aus. Wenn Ihr Gerät in dieser Liste nicht angezeigt wird, fügen Sie es bitte manuell über „Gerätekategorie“ und „Gerätemodell“ hinzu.
6. Folgen Sie nun den Anweisungen der App, um Ihr Gerät mit dem Drahtlosnetzwerk zu verbinden. Wenn die Verbindung fehlschlagen sollte, folgen Sie bitte den Anweisungen der App, um den Betrieb fortzusetzen.

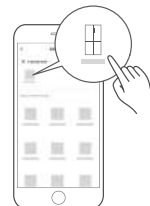
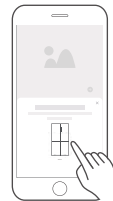

NOTE

1. Vergewissern Sie sich, dass Ihre Geräte eingeschaltet sind.
2. Wenn Sie Ihr Gerät mit dem Netzwerk verbinden, muss Ihr Smartphone nahe genug an Ihrem Gerät sein.
3. Verbinden Sie Ihr Smartphone mit Ihrem Heim-WLAN. Halten Sie für die Verbindung den WLAN-Schlüssel bereit.
4. Überprüfen Sie, ob Ihr WLAN-Router das 2,4-GHz-Band unterstützt und schalten Sie ihn ein. Wenn Sie sich nicht sicher sind, ob der Router das 2,4-GHz-Band unterstützt, wenden Sie sich bitte an den Hersteller des Routers.
5. Das Gerät kann sich nicht mit einem Drahtlosnetzwerk verbinden, für das eine Authentifizierung erforderlich ist und das normalerweise in öffentlichen Bereichen wie Hotels, Restaurants usw. zu finden ist. Bitte stellen Sie eine Verbindung zu einem Drahtlosnetzwerk her, für das keine Authentifizierung erforderlich ist.
6. Wenn Sie Ihr Gerät mit dem Netzwerk verbinden, deaktivieren Sie die Funktion „WLAN+“ (Android) bzw. „WLAN-Assistent“ (iOS) Ihres Smartphones.
7. Wenn Ihr Gerät schon einmal mit dem WLAN verbunden gewesen war und Sie es wiederverbinden möchten, klicken Sie bitte auf der Startseite der App auf „+“ und fügen es den Anweisungen der App folgend über die Gerätekategorie und das Modell hinzu.

REINIGUNG UND PFLEGE

Abtauen

- Der Kühlschrank arbeitet nach dem Luftkühlungsprinzip und besitzt somit auch eine automatische Abtaufunktion. Sie können den Frost manuell entfernen, der sich aufgrund von Jahreszeitenwechsel oder Temperaturschwankungen bildet. Trennen Sie hierfür das Gerät vom Stromnetz oder wischen Sie ihn mit einem trockenen Handtuch weg.

DE

Reinigung der Türablage

- Drücken Sie die Ablage mit beiden Händen wie durch die Pfeile in der Abbildung angegeben zusammen und drücken Sie sie anschließend nach oben. Anschließend können Sie die Ablage herausnehmen.
- Platzieren Sie die Türablage nach der Reinigung im Schlitz an der Tür und drücken Sie sie nach unten, bis sie einrastet. An einigen Modellprodukten können Sie die Installationshöhe anpassen.

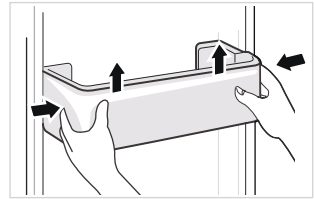

Reinigen der Glasablage

- Heben Sie das hintere Ende der Ablage zum Lösen aus dem Schlitz (wie in Abb. I dargestellt).
- Ziehen Sie die Ablage heraus und drücken Sie sie vertikal nach unten (wie in Abb. II gezeigt).
- Bewegen Sie die vertikale Ablage nach außen in den Spalt zwischen Kühlschrankgehäuse und Türrahmen (wie in Abb. III gezeigt), drehen Sie sie dann um 90° (wie in Abb. IV gezeigt), um sie herauszunehmen. Sie sollten die der Ablage entsprechende Türablage herausnehmen, bevor Sie die Glasablage herausnehmen.
- Platzieren Sie die Glasablage nach der Reinigung horizontal auf den Schienen und drücken Sie sie bis zum Anschlag im Schlitz hinein. An einigen Modellprodukten können Sie die Installationshöhe anpassen.

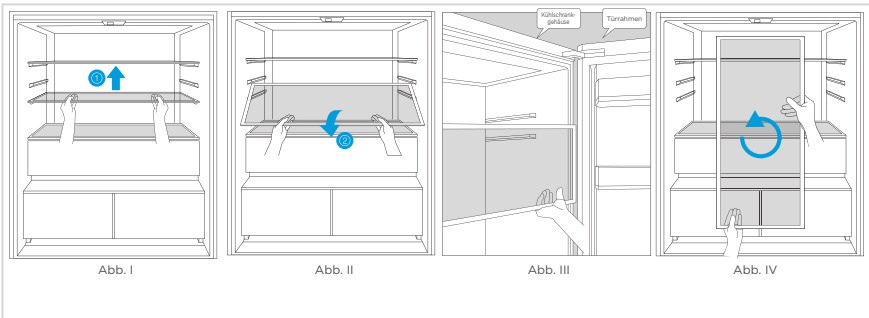

- Zur Installation befolgen Sie die Schritte zur Entfernung in umgekehrter Reihenfolge. Bitte bestätigen Sie nach der Installation, dass sie sicher befestigt ist.

Obst- und Gemüsefach reinigen

- Nehmen Sie den Inhalt des Schubfachs heraus. Halten Sie den Griff des Schubfachs fest und ziehen Sie es ganz bis zum Anschlag heraus.
- Heben Sie das Schubfach an und entfernen Sie es.

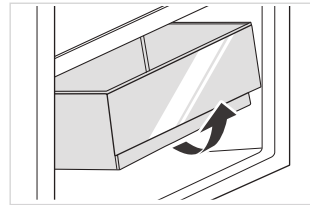

⚠ ATTENTION

Für die Reinigung werden weiche Handtücher oder Schwämme empfohlen, die in Wasser mit nichtkorrosivem neutralem Reinigungsmittel getippt worden sind. Das Gefrierschubfach müssen Sie anschließend mit klarem Wasser abspülen und mit einem trockenen Tuch gründlich trocknen. Öffnen Sie die Türen, um den Kühlbereich auf natürliche Weise trocken zu lassen, bevor Sie den Kühlschrank wieder in Betrieb nehmen. Benutzen Sie für die Reinigung des Kühlschranks keine harten Bürsten, Stahltopfreiniger, Drahtbürsten, Scheuermittel wie beispielsweise Zahnpasta, organische Reinigungsmittel (wie Alkohol, Aceton, Bananenöl usw.), kochendes Wasser oder saure/basische Mittel, weil sie die Kühlschrankoberfläche sowie den Kühlschrankinnenraum angreifen können.

DE

Beenden der Benutzung

Stromausfall:

Bei einem Stromausfall können Nahrungsmittel selbst im Sommer im Inneren des Geräts mehrere Stunden lang aufbewahrt werden, wobei die Tür so wenig wie nur möglich geöffnet werden sollte und keine weiteren frischen Nahrungsmittel in den Kühlschrank gelegt/gestellt werden dürfen.

Nichtbenutzung über längere Zeit:

Sie müssen das Gerät vom Stromnetz trennen und anschließend reinigen. Lassen Sie danach die Kühlschranktüren geöffnet, um einer Geruchsbildung vorzubeugen.

Transport:

Nehmen Sie alle Gegenstände vor einem Transport des Kühlschranks heraus und fixieren Sie alle Glasteile, Gemüsehalter, Gefrierfachschubfächer usw. mit Klebeband. Ziehen Sie zudem die Nivellierfüße fest, schließen Sie die Türen und fixieren Sie sie ebenfalls mit Klebeband. Während des Transports darf das Gerät weder kopfüber stehen noch horizontal liegen oder Vibrationen ausgesetzt werden. Die Neigung während des Transports darf 45° nicht überschreiten.

⚠ ACHTUNG

Das Gerät muss nach der Inbetriebnahme ununterbrochen laufen. Grundsätzlich darf der Betrieb des Geräts nicht unterbrochen werden. Durch Missachtung kann sich die Lebensdauer verkürzen.

Lebensmittel können auch im Sommer bei Stromausfall für einige Stunden konserviert werden. Empfehlenswert ist in diesem Fall, die Häufigkeit des Türöffnens zu reduzieren.

FEHLERBEHEBUNG

Die nachstehenden einfachen Probleme können durch den/die Benutzer/-in selbst behoben werden. Wenn das Problem anschließend immer noch bestehen sollte, dann setzen Sie sich bitte mit der Kundendienstabteilung in Verbindung.

Problem	Mögliche Ursachen	Abhilfemaßnahme
Das Gerät funktioniert nicht.	Die Stromversorgung ist nicht eingeschaltet oder der Stecker ist nicht sicher eingesteckt. Niedrige Spannung, Stromausfall oder Sicherung ausgelöst.	Schließen Sie den Stecker des Netzkabels sicher an. Prüfen Sie die Stromversorgung im Haushalt.
Die Beleuchtung schaltet sich nicht ein.	Das Gerät ist nicht eingeschaltet. Das Leuchtmittel ist defekt.	Trennen Sie das Netzkabel und schließen Sie es wieder an. Ersetzen Sie das Leuchtmittel durch ein neues.
Obst und Gemüse sind gefroren.	Hatten die Lebensmittel Kontakt mit der Rückseite des Kühlschranks? Der Bereich in der Nähe der Rückwand ist am kältesten. Obst und Gemüse wird in der Frische/Kühlen-Zone aufbewahrt.	Lebensmittel, die leicht einfrieren, sollten nicht im hinteren Bereich des Kühlfachs platziert werden. Die Frische/Kühlen-Zone ist Fleisch/Fisch vorbehalten.
Kühl-/Gefrierbereich kühlt übermäßig.	Der Temperaturregler ist nicht richtig eingestellt.	Stellen Sie die Temperatur höher ein.
Der Kompressor ist lange Zeit in Betrieb.	Hohe Umgebungstemperatur führt zu einer längeren Betriebszeit. Es wurden zu viele Lebensmittel auf einmal hinein gegeben. Lebensmittel wurden hineingegeben, bevor sie abgekühlt sind. Die Tür wurde zu häufig geöffnet. Die Eisschicht im Gerät ist zu dick.	Das ist normal. Geben Sie nicht zu viele Lebensmittel auf einmal hinein. Warten Sie, bis sich die Lebensmittel abgekühlt haben, bevor Sie sie hineingeben. Öffnen Sie die Tür nicht zu häufig. Das Gerät muss abgetaut werden.
Die Tür schließt nicht richtig.	Die Tür wird durch Gegenstände blockiert. Es befinden sich zu viele Lebensmittel im Gerät. Die Türdichtung ist verformt.	Geben Sie nicht zu viele Lebensmittel in das Gerät. Stellen Sie das Gerät stabil auf. Erhitzen Sie die Türdichtung und kühlen Sie sie anschließend zur Wiederherstellung ab (mit einem elektrischen Haartrockner oder heißem Wasser).
Die Außenwand ist heiß.	Wenn das Gerät in Betrieb ist, wird über die Metallrohre im Gerät Hitze nach außen abgeleitet. Höhere Umgebungstemperaturen im Sommer bewirken einen Anstieg der Temperatur der Außenwand.	Eine höhere Temperatur der Außenwand ist normal. Erhöhen Sie den Raum zur Wärmeableitung oder stellen Sie das Gerät an einem belüfteten, kühlen Ort auf.
Quer- oder Vertikalträger sind heiß.	Es befinden sich Metallrohre in den Trägern und die von den Röhren freigesetzte Hitze verhindert Kondensation.	Das ist normal.
Gerüche	Verdorbene Lebensmittel. Lebensmittel mit starken Gerüchen. Das Innenfach ist verschmutzt.	Reinigen Sie die Flächen und entfernen Sie verdorbene Lebensmittel. Stellen Sie sicher, dass stark riechende Lebensmittel luftdicht verpackt sind. Reinigen Sie das Innenfach.

Problem	Mögliche Ursachen	Abhilfemaßnahme
Die tatsächliche Temperatur weicht von der eingestellten Temperatur ab.	Wenn warme Lebensmittel in das Gerät gegeben werden, steigt die Temperatur vorübergehend. Nach Einstellung einer neuen Temperatur dauert es einige Zeit, bis die Temperatur im Fach die eingestellte Temperatur erreicht, wenn die Tür nicht geöffnet wird. Nach Stabilisierung der Temperatur unterscheiden sich die Temperaturen in verschiedenen Bereichen innerhalb des Fachs mit einer Abweichung von etwa $\pm 3\text{ }^{\circ}\text{C}$.	Das ist normal. Warten Sie einige Zeit, bevor Sie die tatsächliche Temperatur testen.
An der Außenseite bildet sich Kondensation.	Kondensation kann sich bilden, wenn die Feuchtigkeit im Raum hoch ist.	Das ist normal. Wischen Sie die Kondensation mit einem trockenen Tuch ab.
Kondensation bildet sich im Inneren des Kühlschranks und der Schubladen	Der Kühlschrank wahrt eine hohe Feuchtigkeit, damit Gemüse und andere Lebensmittel frisch bleiben. Die Feuchtigkeit im Raum ist zu hoch und die Türen wurden häufig geöffnet. Die Türdichtung ist nicht dicht.	Wischen Sie die Kondensation mit einem trockenen Tuch ab. Öffnen Sie die Türen nicht so häufig oder lassen Sie sie nicht zu lange geöffnet. Prüfen Sie die Türdichtung, reinigen Sie sie oder korrigieren Sie die Position.
Eis rund um die Belüftungsöffnungen.	Die Tür ist nicht richtig geschlossen. Die Türdichtung ist nicht dicht.	Stellen Sie sicher, dass Lebensmittel nicht die Tür blockieren. Prüfen Sie die Türdichtung, reinigen Sie sie oder korrigieren Sie die Position.
Die Tür lässt sich nur schwer öffnen.	Die Differenz im Luftdruck zwischen Innen- und Außenseite des Fachs kann das Öffnen der Tür des Gefrierschranks manchmal erschweren.	Warten Sie einen Augenblick und versuchen Sie dann erneut, die Tür langsam zu öffnen.
Das Gerät stellt keine Eiswürfel her (nur bei Modellen mit Eisbereiter).	Die Funktion zur Eisbereitung ist nicht eingeschaltet. Das Gerät wird nicht mit Wasser versorgt. Der Wasserschlauch ist geknickt. Der Anschluss des Wasserschlauchs ist falsch installiert. Der Wasserdruck ist zu gering.	Schalten Sie den Eisbereiter ein. Prüfen Sie, ob die Wasserversorgung eingeschaltet ist. Begradigen Sie den Schlauch. Prüfen Sie den Wasseranschluss. Prüfen Sie den Druck der Wasserversorgung und schauen Sie nach, ob der Filter verstopft ist.

Während der normalen Benutzung des Kühlschranks sind bestimmte Geräusche zu hören; diese wirken sich nicht auf den korrekten Betrieb aus.

Geräusche, die leicht verhindert werden können:

- Geräusche, die entstehen, wenn das Gerät nicht waagrecht steht - passen Sie die Position mit den vorderen verstellbaren (eindrehbaren) Füßen an. Platzieren Sie alternativ Polster unter den hinteren Rollen, insbesondere, wenn das Gerät auf Fliesen aufgestellt ist.
- Das Gerät berührt benachbarte Möbelstücke - entfernen Sie den Kühlschrank ein Stück.
- Knarren von Schubladen und Einlegeböden - nehmen Sie Schublade oder Einlegeboden heraus und setzen Sie sie/es wieder ein.
- Geräusche klirrender Flaschen - vergrößern Sie den Abstand zwischen Flaschen.

Hören Sie diese ungewöhnlichen Geräusche wie nachstehend? Diese Geräusche sind üblicherweise normal.

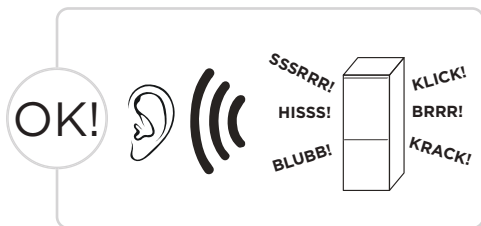

KLICK: Einige elektrische Teile im Kühlschrank, wie das elektrische Ventil, machen dieses Geräusch im Betrieb. Das ist normal.

HISS: Wenn das Kältemittel in den Verdampfer fließt, entsteht dieses Geräusch. Das ist normal.

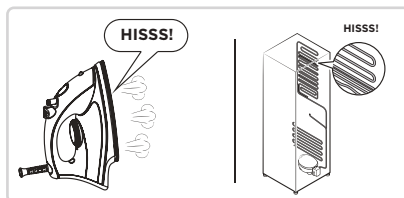
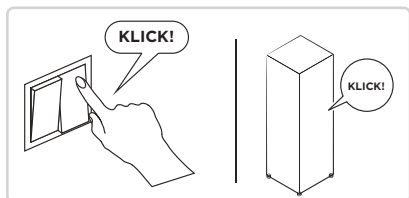

BRRR: Der Kompressor macht dieses Geräusch im Betrieb und das Summen vor allem beim Starten und Stoppen ist sehr laut. Das ist normal.

SSSRRR: Der Lüftermotor im frostfreien Kühlschrank macht dieses Geräusch im Betrieb. Das ist normal.

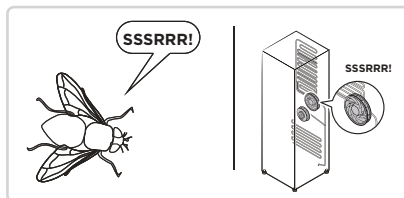
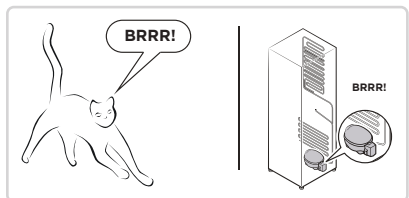

BLUBB: Der Kältemittelstrom durch die Rohre im Kühlschrank macht dieses Geräusch. Das ist normal.

KRACK: Krachende Geräusche oder Geräusche von brechendem Eis: Durch die Gesamtkonstruktion des Kühlschranks kommt es durch Ausdehnen und Zusammenziehen von Frost im Luftkanal zu Ausdehnungsgeräuschen. Dies sind normale physikalische Phänomene.

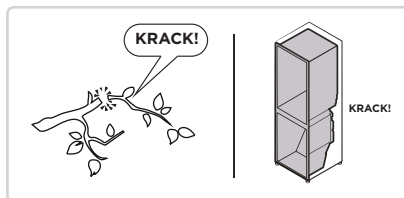
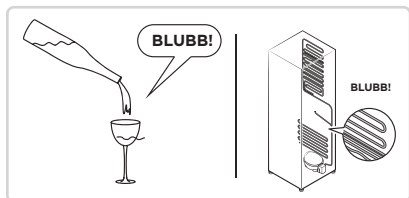

DE

ANHANG

Speziell für den neuen EU-Standard

Die Ersatzteile in der folgenden Tabelle sind über den Serviceanbieter erhältlich

Ersatzteil	Bereitgestellt für	Mindestens für die Beschaffung benötigte Zeit
Thermostate	Geschultes Wartungspersonal	Mindestens 7 Jahre nach Markteinführung des letzten Modells
Temperatursensoren	Geschultes Wartungspersonal	Mindestens 7 Jahre nach Markteinführung des letzten Modells
Platinen	Geschultes Wartungspersonal	Mindestens 7 Jahre nach Markteinführung des letzten Modells
Lichtquellen	Geschultes Wartungspersonal	Mindestens 7 Jahre nach Markteinführung des letzten Modells
Türgriffe	Fachwerkstätten und Endbenutzer(innen)	Mindestens 7 Jahre nach Markteinführung des letzten Modells
Türscharniere	Fachwerkstätten und Endbenutzer(innen)	Mindestens 7 Jahre nach Markteinführung des letzten Modells
Ablagen	Fachwerkstätten und Endbenutzer(innen)	Mindestens 7 Jahre nach Markteinführung des letzten Modells
Körbe	Fachwerkstätten und Endbenutzer(innen)	Mindestens 7 Jahre nach Markteinführung des letzten Modells
Türdichtungen	Fachwerkstätten und Endbenutzer(innen)	Mindestens 10 Jahre nach Markteinführung des letzten Modells

DE

Sehr geehrte Kundin, sehr geehrter Kunde

1. Wenn Sie das Produkt zurückgeben oder ersetzen möchten, dann setzen Sie sich bitte mit dem Geschäft in Verbindung, in dem Sie das Produkt erworben haben.

(Bringen Sie bitte auch den Kaufbeleg mit)

2. Wenn Ihr Produkt defekt ist und repariert werden muss, dann setzen Sie sich bitte mit dem Kundendienstserviceanbieter in Verbindung.

ATTENTION

Die Modellinformationen in der Produktdatenbank sowie den Modellidentifikator können Sie über den Weblink durch Scannen des QR-Codes erhalten, wenn das Energieeffizienzschild des Produktes einen QR-Code enthält.

Weitere Informationen über die Energieeffizienz des Gerätes finden Sie, wenn Sie unter <https://ec.europa.eu> nach dem Modellnamen suchen.

Die Modellbezeichnung finden Sie auf dem Typenschild des Geräts.

LETTERA DI RINGRAZIAMENTO

Grazie per avere scelto Midea! Prima di utilizzare il nuovo prodotto Midea, leggere attentamente il presente manuale per essere certi di sapere utilizzare in modo sicuro le caratteristiche e le funzioni offerte dal nuovo apparecchio.

INDICE

LETTERA DI RINGRAZIAMENTO	01
SPECIFICHE	02
PANORAMICA DEL PRODOTTO	03
INSTALLAZIONE DEL PRODOTTO	04
ISTRUZIONI PER L'USO	08
CONFIGURAZIONE E UTILIZZO DELL'APP	14
PULIZIA E MANUTENZIONE	16
RISOLUZIONE DEI PROBLEMI	18
APPENDICE	21

SPECIFICHE

Modello del prodotto	MDRF705BIE
Tensione/frequenza nominale	220-240 V-/50 Hz
Corrente nominale	1,8 A
Volume totale	515 l
Volume dello scomparto di conservazione degli alimenti freschi	345 l
Volume dello scomparto a quattro stelle	170 l
Capacità di congelamento	13 kg/24 ore
Tempo di incremento temperatura	7 ore
Dimensioni complessive (L x P x A)	833 x 600 x 1910 mm



Modello con modulo di rete wireless	MWB-S-WB01
Standard	IEEE 802.11b/g/n
Tipo di antenna	Antenna PCB su circuito stampato
Banda di frequenza	2400-2483,5 MHz
Temperatura di esercizio	0 °C - 85 °C Umidità di esercizio: 10-85%
Potenza assorbita	5 V CC / 500 mA max. Potenza di trasmissione: <20 dBm

PANORAMICA DEL PRODOTTO

Nomi dei componenti

Tipo normale

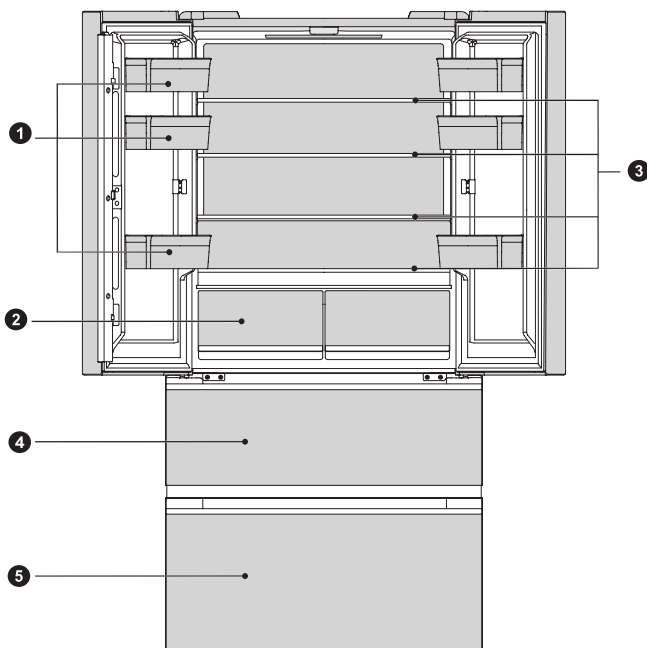

- | | | | |
|----------|--------------------------|----------|------------------------------------|
| 1 | Ripiano dello sportello | 4 | Cassetto superiore del congelatore |
| 2 | Cassetto del frigorifero | 5 | Cassetto inferiore del congelatore |
| 3 | Ripiano in vetro | | |

ATTENTION

La figura sopra riportata viene fornita solo a scopo indicativo. La configurazione effettiva dipende dalle caratteristiche fisiche del prodotto e dalle indicazioni del distributore.

INSTALLAZIONE DEL PRODOTTO

Istruzioni di installazione

Apparecchi di refrigerazione con classe climatica

- A seconda della classe climatica, gli apparecchi di refrigerazione sono pensati per essere utilizzati alle temperature ambiente indicate nella tabella sottostante.
- Il prodotto potrebbe non funzionare correttamente a temperature che non rientrano nell'intervallo specificato.
- È possibile trovare la classe climatica sull'etichetta del prodotto.

Intervallo di temperatura effettiva

- L'apparecchio è pensato per funzionare normalmente entro l'intervallo di temperatura specificato a seconda della classe climatica.

Classe	Simbolo	Intervallo di temperatura ambiente °C	
		IEC 62552 (ISO 15502)	ISO 8561
Area temperata estesa	SN	da + 10 a + 32	da + 10 a + 32
Area temperata	N	da + 16 a + 32	da + 16 a + 32
Area Subtropicale	ST	da + 16 a + 38	da + 18 a + 38
Area Tropicale	T	da + 16 a + 43	da + 18 a + 43

Posizionamento del frigorifero

- Per garantire il normale funzionamento del frigorifero, è necessario riservare uno spazio sufficiente intorno al frigorifero per mantenere una corretta circolazione dell'aria. Mantenere una distanza maggiore o uguale a 8 mm nella parte superiore del frigorifero e una distanza maggiore o uguale a 4 mm su entrambi i lati.

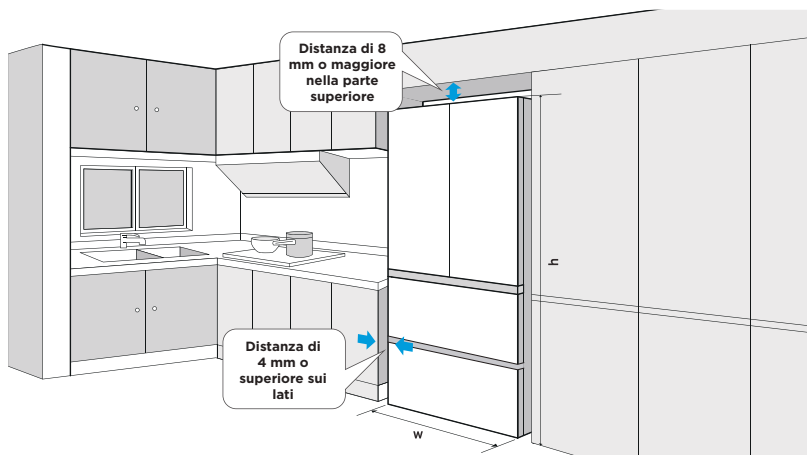

Disegno sui requisiti di spazio (quando lo sportello è aperto e quando è chiuso)

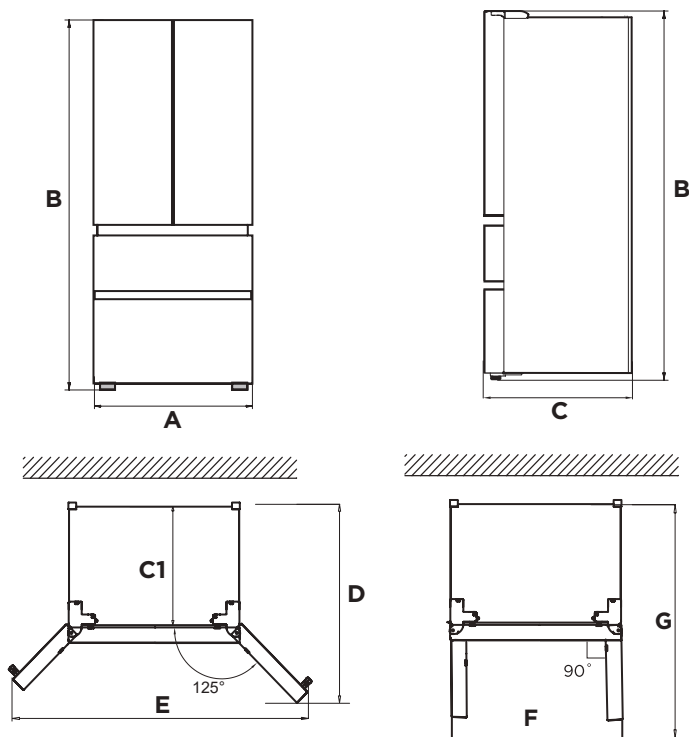

IT

Larghezza	Altezza complessiva	Profondità	Senza sportello	Profondità con sportelli aperti a 125°	Larghezza con sportelli aperti a 125°	Larghezza con sportelli aperti a 90°	Profondità con sportelli aperti a 90°
A	B	C	C1	D	E	F	G
833	1910	600	540	930	1280	833	980

Nota: tutte le dimensioni sono espresse in mm.

Piedini di livellamento

- Per evitare vibrazioni, assicurarsi che l'apparecchio sia in piano.
- Se necessario, regolare i piedini di livellamento per compensare le irregolarità del pavimento.
- La parte anteriore deve essere leggermente più alta rispetto a quella posteriore per facilitare la chiusura dello sportello.
- I piedini di livellamento possono essere ruotati facilmente ribaltando leggermente l'apparecchio.
- Ruotare i piedini di livellamento in senso antiorario ↺ per sollevare l'unità, ruotarli in senso orario ↻ per abbassarla.

Livellamento degli sportelli

- Precauzioni prima dell'utilizzo:
 - Prima dell'utilizzo degli accessori, il frigorifero deve essere scollegato dall'alimentazione elettrica.
 - Prima della regolazione dello sportello, occorre adottare adeguate precauzioni per evitare lesioni personali.
- Schema della procedura di livellamento dello sportello.

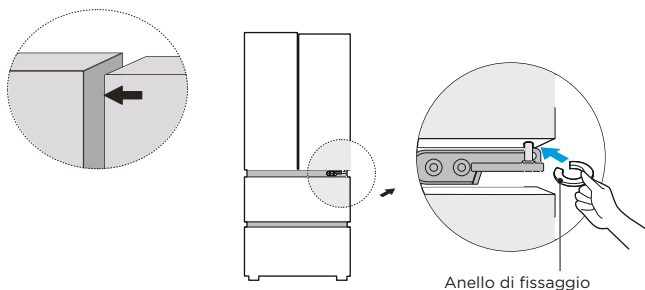

- Sollevare lo sportello inferiore al livello dello sportello superiore.
- Utilizzando una pinza, inserire l'anello di fissaggio fornito in dotazione nello spazio tra l'occhiello della cerniera e la cerniera inferiore. Il numero di anelli di fissaggio che devono essere inseriti dipenderà dallo spazio da colmare.

Spostamento dell'apparecchio

- Rimuovere tutti gli alimenti dall'apparecchio.
- Scollegare la spina di alimentazione, inserirla e fissarla nell'apposito gancio posto sul retro o sulla parte superiore dell'apparecchio.
- Fissare con nastro adesivo parti quali i ripiani e lo sportello, per evitare che cadano durante lo spostamento dell'apparecchio.
- Spostare con cautela l'apparecchio insieme a più di due persone. In caso di trasporto dell'apparecchio per lunghi tratti, tenere l'apparecchio in posizione verticale.

● ATTENTION

Precauzioni prima dell'utilizzo:

Prima di apportare qualunque modifica al frigorifero, scollegarlo dall'alimentazione. Inoltre è necessario prendere le dovute precauzioni per evitare lesioni personali.

Sostituzione della luce

- Tutte le operazioni di sostituzione e manutenzione sulle lampade a LED devono essere svolte dal produttore, dal suo personale di assistenza autorizzato o altro personale qualificato.

ATTENTION

Il prodotto contiene una sorgente luminosa con classe di efficienza energetica (F).

Collegamento dell'apparecchio

Dopo l'installazione dell'apparecchio, collegare la spina di alimentazione a una presa elettrica.

ATTENTION

Dopo aver collegato il cavo di alimentazione (o la spina) alla presa elettrica, attendere 2 o 3 ore prima di introdurre gli alimenti nell'apparecchio. In caso di aggiunta di alimenti prima che l'apparecchio si sia completamente raffreddato, gli alimenti potrebbero guastarsi.

Suggerimenti per il risparmio energetico

- Non collocare l'apparecchio vicino a fornelli, radiatori o altre fonti di calore. Se la temperatura ambiente è elevata, il compressore funzionerà più spesso e più a lungo, con conseguente aumento del consumo energetico.
- Assicurarci che vi sia una ventilazione sufficiente alla base, sui lati e sul retro dell'apparecchio.
- Inoltre, osservare le distanze indicate nel capitolo "Installazione".
- La disposizione dei cassetti, degli scaffali e dei ripiani come raffigurato nella panoramica del prodotto garantisce un uso più efficiente dell'energia e dovrebbe quindi essere rispettata il più possibile.
- Per ottenere uno spazio di conservazione più ampio (ad esempio per prodotti refrigerati/congelati di grandi dimensioni), è possibile rimuovere i cassetti e gli scaffali centrali. I cassetti e i ripiani superiori e inferiori devono essere rimossi per ultimi, se necessario.
- Un vano frigorifero/congelatore riempito in modo uniforme contribuisce a un consumo energetico ottimale.
- Lasciare raffreddare gli alimenti caldi prima di metterli nel vano frigorifero/congelatore. Gli alimenti già raffreddati aumentano l'efficienza energetica.
- Lasciare scongelare gli alimenti congelati nel vano frigorifero. Il freddo degli alimenti congelati riduce il consumo di energia nel vano frigorifero, aumentando così l'efficienza energetica.
- Aprire lo sportello solo per il tempo necessario, in modo da ridurre al minimo la dispersione del freddo. Aprire brevemente lo sportello e chiuderlo correttamente per ridurre il consumo energetico.
- L'impostazione della temperatura non più fredda del necessario contribuisce a un utilizzo ottimale dell'energia.
- Le guarnizioni dello sportello dell'apparecchio devono essere perfettamente intatte, in modo che gli sportelli possano chiudersi correttamente e il consumo energetico non aumenti inutilmente.

ISTRUZIONI PER L'USO

Pannello di controllo

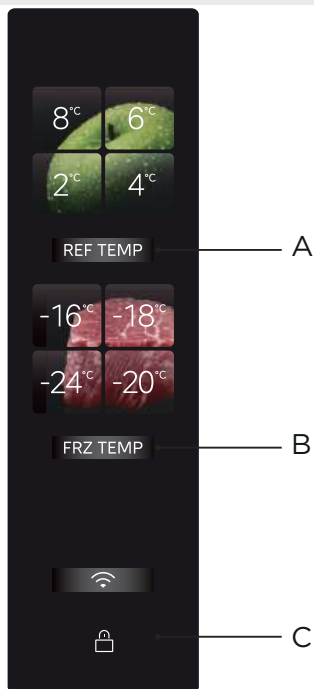

	Pulsante
A	Impostazione della temperatura del frigorifero
B	Impostazione della temperatura del congelatore
C	Pulsante di blocco/sblocco

● ATTENTION

- Il pannello comandi effettivo può variare da modello a modello.
- Il pannello comandi si spegne automaticamente a scopo di risparmio energetico.

Accensione iniziale

- Una volta acceso il frigorifero per la prima volta, il display si accende e il vano frigorifero e congelatore possono essere regolati in base alle esigenze personali. Per le linee guida di regolazione, consultare la sezione di questa pagina dedicata all'impostazione della temperatura.

Blocco/sblocco

- In stato di blocco, tenere premuto il pulsante [Blocco/Sblocco] per 3 secondi per passare allo stato di sblocco; il segnale acustico di sblocco suonerà.

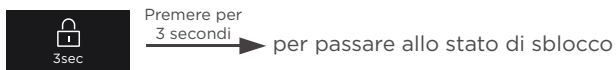

- In stato di sblocco, tenere premuto il pulsante [Blocca/Sblocca] per 3 secondi per passare allo stato di blocco; il segnale acustico di blocco suonerà.



- Ad eccezione dell'operazione di sblocco dell'allarme che può essere eseguita in stato di blocco, le seguenti operazioni devono essere eseguite con i rispettivi pulsanti in stato di sblocco, in caso contrario, verrà emesso un segnale acustico di errore.

IT

Impostazione della temperatura di refrigerazione/congelamento

- Premere il pulsante di regolazione della temperatura di refrigerazione per regolare la temperatura del vano frigorifero. Ogni volta che viene premuto il pulsante di impostazione della temperatura di refrigerazione, la temperatura cambia di un valore.



- L'impostazione diventerà effettiva dopo il blocco.
- Premere il pulsante di regolazione della temperatura di congelamento per regolare la temperatura del vano congelatore. Ogni volta che viene premuto il pulsante di impostazione della temperatura di refrigerazione, la temperatura cambia di un valore.

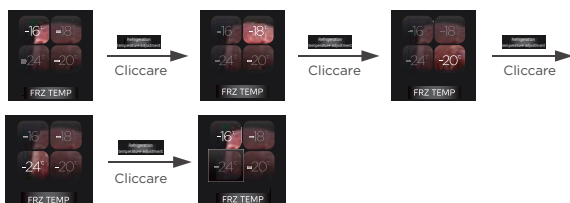

- L'impostazione diventerà effettiva dopo il blocco.
- Premere contemporaneamente il pulsante [REF TEMP] + [Wi-Fi] per 4 secondi per entrare/uscire dalla modalità di disattivazione della refrigerazione. Quando la refrigerazione viene disattivata, l'area corrispondente si spegne.
- Una volta spenta, tenere nuovamente premuto il pulsante [REF TEMP] + [Wi-Fi] per 4 secondi per attivare la funzione di refrigerazione, che verrà visualizzata sul display.
- È possibile chiudere il vano frigorifero tramite l'app Smarthome. Una volta spento, il vano congelatore funzionerà normalmente, mentre il vano frigorifero non refrigererà più. Una volta riaperto, funzionerà normalmente.

Impostazione della modalità super raffreddamento

- Tenere premuto il pulsante **REF TEMP** per 3 secondi: l'indicatore della temperatura 2 °C rimane acceso, mentre gli altri indicatori di refrigerazione sono spenti. Il vano frigorifero funziona in modalità super raffreddamento.

Impostazione della modalità super congelamento

- Tenere premuto il pulsante **FRZ TEMP** per 3 secondi: l'indicatore della temperatura -24 °C rimane acceso, mentre gli altri indicatori di congelamento sono spenti. Il vano congelatore funziona in modalità super congelamento.

Cassetto di purificazione IPL

- Il cassetto di purificazione IPL consente di sterilizzare e rimuovere istantaneamente i virus in 3 minuti, senza compromettere la freschezza originale degli alimenti; consente inoltre di uccidere istantaneamente i batteri e virus sulla superficie degli alimenti, penetrando e irradiando gli alimenti con la luce a impulsi istantanea, che garantisce una sterilizzazione efficace al 99,999% in 3 minuti. È inoltre possibile sterilizzare direttamente gli alimenti contenuti nei comuni sacchetti, funzione estremamente pratica. La sterilizzazione a impulsi in 3 deve essere avviata manualmente. Dopo avere chiuso lo sportello per la sterilizzazione in 3 minuti, il funzionamento si arresterà automaticamente e il display si spegnerà.



Premere e tenere premuto

➔ Modalità IPL PURIFY attivata
Pulsante di comando della parete divisoria in vetro

Cassetto per alimenti freschi con tecnologia V-tech

- Consente di mantenere freschi carne, frutti di mare e altri prodotti senza congelarli.
- Carni bianche e rosse possono essere conservate in modalità carne. Per mantenere inalterato il gusto della carne, si raccomanda di sigillarla prima di riporla.
- Il cassetto per alimenti freschi con tecnologia V-tech è specifico per la conservazione della carne; il rilevamento della temperatura al millisecondo consente di rilevare direttamente la temperatura del punto di congelamento degli alimenti e, in combinazione con la tecnologia di conservazione intelligente Midea V-TECH Cloud, è in grado di mantenere il gusto originale della carne per 7 giorni senza congelarla.
- Grazie all'ampio volume, è possibile conservare una maggiore quantità di alimenti e la configurazione a doppio strato soddisfa l'esigenza di dividere i diversi alimenti, per evitare infezioni incrociate e la contaminazione degli odori.



Premere e tenere premuto

➔ Modalità V-TECH FRESH attivata
Pulsante di comando della parete divisoria in vetro

Modulo di purificazione PST+

- L'esclusiva tecnologia di purificazione intelligente PST+ del frigorifero Midea è in grado di eliminare rapidamente gli odori, con un tasso di sterilizzazione del 99,999% e un tasso di rimozione dei virus del 99,9%. Serve inoltre a rimuovere l'etilene e il solfuro, per proteggere la vostra salute e quella della vostra famiglia.
- Il dispositivo di rimozione degli odori garantisce una durata di dieci anni (test di simulazione con invecchiamento accelerato) e non richiede la riparazione o la sostituzione di materiali di consumo.

Modulo di rimozione degli odori dei prodotti congelati

- Sul rivestimento della porta è presente un modulo per la rimozione degli odori e la sterilizzazione, in grado di eliminare in modo efficace gli odori e i batteri.

Allarme sportello aperto e avviso di apertura dello sportello

- Se lo sportello del frigorifero rimane aperto per 120 secondi, viene emesso un breve segnale acustico per avvisare che lo sportello non è chiuso. Chiudere immediatamente lo sportello o fare clic su un pulsante qualsiasi nell'area operativa del display per disattivare l'allarme.

Memoria in caso di interruzione della corrente

- Quando il frigorifero viene riacceso dopo un'interruzione di corrente, vengono ripristinate l'impostazione della temperatura e la modalità di funzionamento visualizzate sul display prima dell'interruzione di corrente.

Indicazione di guasti

- I seguenti avvisi appaiono sul display per indicare le corrispondenti situazioni di guasto del frigorifero. Anche se il frigo può continuare a conservare le vivande fredde pur in presenza di tali condizioni di errore, l'utente dovrà tempestivamente contattare gli addetti alla manutenzione per segnalare il problema e consentirne la risoluzione.

Codice di guasto	Descrizione del guasto
La spia della temperatura di refrigerazione a 8 °C e il pulsante di refrigerazione lampeggiano	Guasto del sensore di refrigerazione
La spia di congelamento a -16 °C e il pulsante di congelamento lampeggiano	Guasto del sensore di congelamento
La spia di refrigerazione a 4 °C lampeggia	Guasto del sensore principale del microcristallo o del sensore del microcristallo 1
La spia di refrigerazione a 6 °C lampeggia	Guasto del sensore della temperatura ambiente
La spia di refrigerazione a 2 °C lampeggia	Guasto del sensore di umidità
La spia di congelamento a -18 °C lampeggia	Guasto al sensore di congelamento e sbrinamento
La spia del pulsante di refrigerazione e la spia del pulsante di congelamento lampeggiano	Guasto di comunicazione del display principale
La spia di congelamento a -20 °C e la spia del quadro a microcristalli lampeggiano	Guasto di comunicazione tra quadro a microcristalli e impulsi
La spia di congelamento a -24 °C e la spia del quadro a microcristalli lampeggiano	Guasto di comunicazione tra impulsi e controllo principale

Consigli per la conservazione degli alimenti

Vano congelatore





- Il vano congelatore è destinato alla conservazione di alimenti congelati a bassissima temperatura, alla conservazione a lungo termine di alimenti congelati e alla produzione di cubetti di ghiaccio.
- Fare attenzione alle stelle di classificazione (4 stelle, 2 stelle e 1 stella) nel vano congelatore e ai periodi di conservazione dei cibi congelati.
- Non posizionare gli alimenti freschi e quelli congelati gli uni accanto agli altri. Il cibo congelato potrebbe scongelarsi.
- Quando si congelano grandi quantità di alimenti freschi (come ad esempio carne, pesce o carne tritata), si raccomanda di dividerli in tante piccole porzioni prima di riporli all'interno del congelatore, in modo che possano congelarsi rapidamente ed essere prelevati più facilmente.
- Rispettare sempre i tempi di conservazione raccomandati dai produttori degli alimenti e riportati sulle confezioni. Se non ci sono informazioni sulla confezione, gli alimenti non devono essere conservati nel congelatore per più di tre mesi a partire dalla data di acquisto.
- Quando si acquistano alimenti surgelati, assicurarsi che siano stati congelati a una temperatura adeguata e che la confezione non sia danneggiata.
- Gli alimenti congelati devono essere conservati in confezioni individuali adeguate, per evitare di contaminare gli alimenti adiacenti. Consumare immediatamente gli alimenti scongelati e decongelati, senza congelarli nuovamente.
- In caso di interruzione prolungata dell'alimentazione o di malfunzionamento dell'apparecchio, rimuovere i cibi congelati all'interno e assicurarsi che siano ancora commestibili, quindi conservarli in un luogo sufficientemente fresco o riporli in un altro apparecchio.
- Per scongelare gli alimenti, estrarli dal congelatore e lasciarli scongelare a temperatura ambiente o nel frigorifero. Per scongelare rapidamente gli alimenti, si può utilizzare la funzione di scongelamento del microonde.
- Se si desidera scongelare solo una parte di una confezione, rimuovere la porzione necessaria e chiudere immediatamente la parte rimanente della confezione. In questo modo, sarà possibile evitare le "bruciatore da congelamento" e ridurre la formazione di ghiaccio sugli alimenti rimasti.

Vano frigorifero

- Per ridurre l'umidità e la conseguente formazione di ghiaccio, non introdurre mai nel vano frigorifero liquidi in contenitori non sigillati. La brina tende a concentrarsi nelle parti più fredde dell'evaporatore. La conservazione di liquidi non coperti comporta una maggiore frequenza di sbrinamento.
- Non collocare mai alimenti caldi nel vano frigorifero. Questi alimenti devono prima raffreddarsi a temperatura ambiente e poi essere posizionati in modo da garantire un'adeguata circolazione dell'aria nel vano frigorifero.
- Gli alimenti o i contenitori non devono toccare la parete posteriore del frigorifero, poiché potrebbero congelarsi. Non aprire lo sportello del frigorifero troppo di frequente.
- La carne e il pesce pulito (confezionato o avvolto in una pellicola plastificata) possono essere riposti nel vano frigorifero e devono essere consumati entro 1-2 giorni.
- La frutta e la verdura senza confezione possono essere riposte nel vano designato alla frutta e alla verdura fresca.

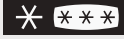
ATTENTION

- L'impostazione della temperatura ottimale di ogni scomparto dipende dalla temperatura ambiente. La temperatura ottimale si basa su una temperatura ambiente di 25 °C.
- Prima di effettuare i test di consumo energetico, spegnere le funzioni fresco con tecnologia V-tech e purificazione IPL del vano frigorifero.

Ordine	TIPOLOGIA scomparto	Temp. di conservazione nominale [°C]	Alimenti adatti
1	Frigorifero	$+2 \leq x \leq +8$	Uova, cibi cotti, cibi confezionati, frutta e verdura, latticini, dolci, bevande e altri alimenti non sono adatti per essere congelati.
2	 Congelamento a quattro stelle	$x \leq -18$	Grazie alla capacità di congelamento e alla velocità di congelamento, permette di congelare e conservare rapidamente gli alimenti. Adatto per alimenti freschi congelati come frutti di mare (pesce, gamberi, crostacei), prodotti ittici d'acqua dolce e prodotti a base di carne. Consigliato per 3 - 6 mesi; più lungo è il tempo di conservazione, peggiori sono il sapore e le proprietà nutritive.
3	 Congelamento a tre stelle	$x \leq -18$	Con capacità di congelamento. Adatto per alimenti freschi congelati come frutti di mare (pesce, gamberi, crostacei), prodotti ittici d'acqua dolce e prodotti a base di carne. Consigliato per non oltre 3 mesi.
4	 Congelamento a due stelle	$x \leq -12$	Adatto solamente per la conservazione a medio termine di alimenti già congelati, ad es. il gelato. Consigliato per non oltre 1 mese.
5	 Congelamento a una stella	$x \leq -6$	Adatto solamente per la refrigerazione e la conservazione a breve termine di piccole quantità di alimenti già congelati. Consigliato per non oltre 1 settimana.
6	0 stelle	$-6 \leq x \leq 0$	Carne fresca di maiale, manzo, pesce, pollo, alcuni cibi trattati e confezionati, ecc. (si consiglia di consumare questi alimenti lo stesso giorno o al massimo entro 3 giorni). Alimenti parzialmente trasformati e incapsulati (alimenti che non possono essere congelati).
7	Conservazione a breve termine	$-2 \leq x \leq +3$	Carne di maiale fresca/congelata, manzo, pollo, prodotti ittici d'acqua dolce, ecc. (7 giorni sotto i 0 °C e sopra i 0 °C si consiglia di consumarli lo stesso giorno, preferibilmente entro non oltre 2 giorni). Prodotti ittici (sotto i 0° per 15 giorni, si sconsiglia di conservarli sopra i 0 °C).
8	Alimenti freschi	$0 \leq x \leq +4$	Carne fresca di maiale, manzo, pesce, pollo, alimenti cotti ecc. (si consiglia il consumo in giornata e preferibilmente entro un massimo di 3 giorni).
9	Vino	$+5 \leq x \leq +20$	Vino rosso, vino bianco, spumante, ecc.

ATTENTION

conservare gli alimenti in base agli scomparti o alla temperatura di conservazione desiderata.

CONFIGURAZIONE E UTILIZZO DELL'APP

Scaricare l'app SmartHome

Nello store di riferimento (Google Play Store, Apple App Store), cercare l'app "SmartHome". Scaricare e installare l'app sul telefono. È anche possibile scaricare l'app scansionando il codice QR qui sotto.



Registrazione e accesso

Aprire l'app SmartHome e creare un nuovo account per iniziare (è anche possibile registrarsi tramite un account di terze parti). Se si possiede già un account, usarlo per accedere.



Collegare i vostri dispositivi all'app Smarthome

1. Assicurarsi che il proprio telefono sia connesso a una rete wireless. In caso contrario, andare a Impostazioni e abilitare la rete wireless e il Bluetooth.
2. Accendere i propri dispositivi.
3. Aprire l'app Smarthome sul telefono.
4. Se viene visualizzato il messaggio "Smart devices discovered nearby" ("Sono stati rilevati dei dispositivi intelligenti"), fare clic per procedere.



5. Se non compare nessun messaggio, toccare "+" sulla pagina e selezionare il dispositivo dall'elenco. Se il dispositivo non compare nell'elenco, aggiungerlo manualmente in base alla categoria e al modello.



6. Connettere il proprio dispositivo alla rete wireless secondo le istruzioni riportate nell'app. Se la connessione non riesce, seguire le istruzioni fornite dall'app per proseguire l'operazione.



NOTE

1. Accertarsi che i dispositivi siano accesi.
2. Mantenere il telefono abbastanza vicino al dispositivo quando viene connesso alla rete.
3. Connettere il telefono alla rete wireless domestica e assicurarsi di conoscere la password della rete.
4. Verificare che il router wireless supporti la banda a 2,4 GHz e accenderlo. In caso di dubbi sul supporto della banda a 2,4 GHz, contattare il produttore del router.
5. Il dispositivo non è in grado di connettersi a reti wireless che richiedono l'autenticazione e di solito ciò si verifica in aree pubbliche come hotel, ristoranti e così via. Connettersi a una rete wireless che non richiede l'autenticazione.
6. Disattivare la funzione WLAN+ (Android) o WLAN Assistant (iOS) del telefono quando si connette il dispositivo alla rete.
7. Nel caso in cui il dispositivo si sia già connesso a una rete wireless ma debba riconnettersi, fare clic su "+" nella pagina iniziale dell'app e aggiungere nuovamente il dispositivo in base alla categoria e al modello secondo le istruzioni riportate nell'app.

PULIZIA E MANUTENZIONE

Sbrinamento

- Il frigorifero funziona in base al principio di raffreddamento ad aria ed è dotato della funzione di sbrinamento automatico. Il ghiaccio che si forma a causa di variazioni stagionali di temperatura può essere rimosso manualmente, scollegando l'apparecchio dall'alimentazione elettrica o utilizzando un panno asciutto.

Pulizia del ripiano dello sportello

- Seguendo la direzione della freccia raffigurata nell'immagine, afferrare il ripiano con entrambe le mani e spingerlo verso l'alto per estrarlo.
- Dopo avere pulito il ripiano dello sportello, inserirlo nuovamente nella fessura dello sportello e premere fino a quando scatta in posizione. Su alcuni modelli, è possibile regolare l'altezza di installazione.

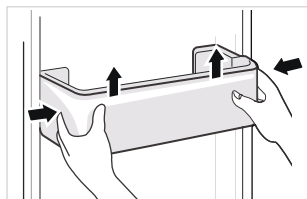

Pulizia dello scaffale in vetro

- Sollevare l'estremità posteriore dello scaffale in direzione opposta, per estrarlo dalla scanalatura (come illustrato nella Fig. I).
- Estrarre lo scaffale tirandolo verso l'esterno e spingerlo in verticale (come illustrato nella Fig. II).
- Tirare lo scaffale verticale verso l'esterno fino alla fessura tra il corpo del frigorifero e il telaio della porta (come illustrato nella Fig. III), quindi ruotare di 90° (come illustrato nella Fig. IV) per estrarre lo scaffale. Si raccomanda di afferrare il ripiano dello sportello corrispondente allo scaffale prima di estrarre lo scaffale in vetro.
- Dopo avere pulito gli scaffali in vetro, posizionarli orizzontalmente sulle guide e spingerli verso l'interno fino a incastrare l'antiritorno nella fessura corrispondente. Su alcuni modelli, è possibile regolare l'altezza di installazione.

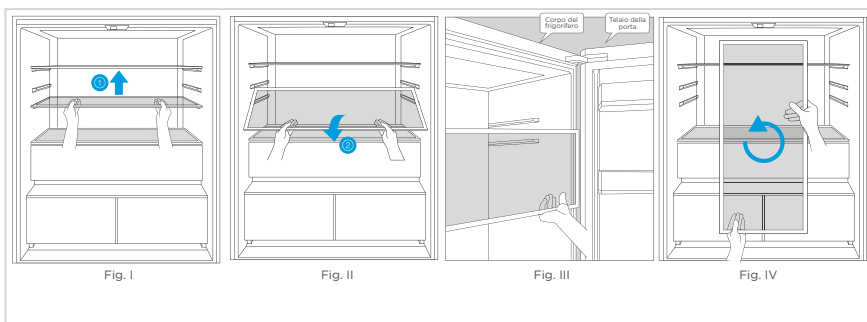

- Eseguire all'installazione procedendo in ordine inverso rispetto alla rimozione. Dopo l'installazione, verificare che gli scaffali siano fissati correttamente.

Pulizia del cassetto

- Rimuovere i contenuti del cassetto. Afferrare la maniglia del cassetto ed estrarlo completamente fino all'arresto.
- Sollevare il cassetto e rimuoverlo.

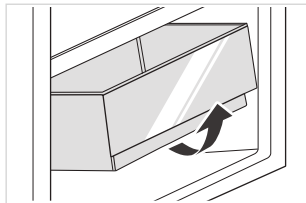

ATTENTION

Per la pulizia si consiglia di utilizzare spugne o asciugamani morbidi imbevuti di acqua e detersivi neutri non corrosivi. Il congelatore deve infine essere pulito con acqua e un panno asciutto. Aprire lo sportello per lasciare asciugare naturalmente prima di collegare la corrente. Non usare spazzole dure, sfere d'acciaio, spazzole metalliche, sostanze abrasive come il dentifricio, solventi organici (come ad esempio alcool, acetone, olio di banana, ecc.), acqua bollente, acidi o alcalini per pulire il frigorifero, poiché potrebbero danneggiare la superficie e l'interno del frigorifero.

IT

Interruzione dell'utilizzo

Interruzione di corrente:

In caso di interruzione di corrente, l'apparecchio è in grado di conservare gli alimenti contenuti al suo interno per diverse ore, anche in estate. Durante l'interruzione di corrente, ridurre le aperture del frigorifero ed evitare di introdurre altri alimenti freschi.

Lungo periodo di inutilizzo:

L'apparecchio deve essere scollegato dall'alimentazione elettrica e pulito, lasciando lo sportello aperto per evitare la formazione di cattivi odori.

Spostamenti:

Prima di spostare il frigorifero, svuotarlo completamente, fissare con del nastro adesivo le divisioni in vetro, il contenitore delle verdure, il vano congelatore, i cassetti ecc. Inoltre stringere i piedini di livellamento, chiudere le porte e fissarle con del nastro adesivo. Durante lo spostamento, non capovolgere l'apparecchio, non muoverlo orizzontalmente ed evitare di sottoporlo a urti e vibrazioni. L'inclinazione durante il trasporto non deve superare i 45°.

ATTENZIONE

Una volta avviato, l'apparecchio deve funzionare ininterrottamente. In generale, il funzionamento non deve essere interrotto per evitare di compromettere la durata di vita dell'apparecchio.

In caso di mancanza di corrente, gli alimenti si conservano per un paio d'ore anche in estate; è consigliabile ridurre al minimo l'apertura dello sportello.

RISOLUZIONE DEI PROBLEMI

I seguenti problemi semplici possono essere risolti dall'utente. Contattare il servizio di assistenza post-vendita se non è possibile risolvere questi problemi.

Problema	Cause possibili	Soluzione
L'apparecchio non funziona	L'alimentatore non è acceso e la spina non è ben inserita. Bassa tensione, interruzione dell'alimentazione o intervento di una parte del circuito.	Inserire saldamente la spina del cavo di alimentazione. Controllare l'alimentazione della rete domestica.
La luce non si accende	L'apparecchio non è acceso. La luce è rotta.	Scolligare e ricollegare il cavo di alimentazione. Sostituire la luce con una nuova.
Frutta o verdura congelate	Gli alimenti sono a contatto con la parete posteriore del frigorifero? L'area vicina alla parete posteriore è quella in cui la temperatura è più fredda. Frutta o verdura sono state riposte nella zona fresco/freddo.	Non collocare gli alimenti che possono congelare facilmente nella parte posteriore del vano frigorifero. La zona fresco/freddo è indicata solo per conservare carne e pesce.
Il frigorifero/ congelatore si raffredda eccessivamente	Il controllo della temperatura non è impostato correttamente.	Impostare una temperatura più alta.
Il compressore funziona a lungo	L'elevata temperatura ambiente richiede un maggiore tempo di funzionamento. Sono stati introdotti troppi alimenti in una volta sola. Gli alimenti sono stati introdotti prima di averli lasciati raffreddare. Lo sportello viene aperto troppo spesso. Lo strato di ghiaccio all'interno è troppo spesso.	Ciò è perfettamente normale. Non inserire troppi alimenti in una volta sola. Aspettare che gli alimenti si siano raffreddati prima di riporli nell'apparecchio. Non aprire lo sportello troppo spesso. Sbrinare l'apparecchio.
Lo sportello non si chiude correttamente	Lo sportello è bloccato da oggetti. Sono stati introdotti troppi alimenti. Guarnizione dello sportello deformata.	Non inserire troppi alimenti. Posizionare l'apparecchio in modo stabile. Riscaldare e raffreddare la guarnizione dello sportello per ripristinarla (oppure utilizzare un asciugatore elettrico o acqua calda per riscaldarla).
La parete esterna è calda	Quando l'apparecchio è in funzione, il calore viene dissipato verso l'esterno attraverso i tubi metallici all'interno della struttura. La temperatura ambiente più elevata in estate genera un aumento della temperatura della parete esterna.	Una temperatura più elevata sulla parete esterna è normale. Aumentare lo spazio di dissipazione del calore o collocare l'apparecchio in un luogo fresco e ventilato.
Le travi trasversali o verticali sono calde	All'interno delle travi sono presenti dei tubi metallici e il calore rilasciato dai tubi impedisce la formazione di condensa.	Ciò è perfettamente normale.
Cattivi odori	Cibo avariato Alimenti con odori forti Il vano interno è sporco.	Pulire e rimuovere il cibo avariato. Assicurarsi che gli alimenti dall'odore forte siano avvolti ermeticamente. Pulire il vano interno.

Problema	Cause possibili	Soluzione
La temperatura effettiva non corrisponde alla temperatura impostata	Quando si inseriscono alimenti caldi, la temperatura aumenta temporaneamente. Dopo avere impostato una nuova temperatura, ci vorrà un po' di tempo prima che la temperatura nello scomparto raggiunga la temperatura impostata quando lo sportello non è aperto. Una volta stabilizzata la temperatura, le temperature effettive nelle diverse aree all'interno dello scomparto sono diverse, con una differenza di circa ± 3 °C.	Ciò è perfettamente normale. Attendere qualche istante prima di verificare la temperatura effettiva.
Formazione di condensa all'esterno	La condensa può formarsi quando l'umidità dell'ambiente è elevata.	Ciò è perfettamente normale. Asciugare la condensa utilizzando un panno asciutto.
Formazione di condensa all'interno del frigorifero e dei cassetti	Il frigorifero mantiene un'elevata umidità per conservare le verdure e gli altri alimenti freschi. L'umidità nell'ambiente è troppo alta e gli sportelli sono stati aperti spesso. La guarnizione dello sportello non sigilla correttamente.	Asciugare la condensa utilizzando un panno asciutto. Non aprire gli sportelli troppo spesso o non tenerli aperti troppo a lungo. Controllare la guarnizione dello sportello, pulirla o regolarne la posizione.
Formazione di ghiaccio intorno alle prese di ventilazione	Lo sportello non è chiuso correttamente. La guarnizione dello sportello non sigilla correttamente.	Assicurarsi che gli alimenti non blocchino lo sportello. Controllare la guarnizione dello sportello, pulirla o regolarne la posizione.
Lo sportello si apre a fatica	La differenza di pressione dell'aria tra l'interno e l'esterno del vano può talvolta rendere difficile l'apertura dello sportello del congelatore.	Attendere qualche istante e riprovare ad aprire lo sportello lentamente.
Impossibile produrre cubetti di ghiaccio (solo modelli con funzione di produzione del ghiaccio)	La funzione di produzione del ghiaccio non è attivata. Non è stata aggiunta acqua nell'apparecchio. Il tubo dell'acqua è attorcigliato. Il tubo dell'acqua non è collegato correttamente. La pressione dell'acqua è troppo bassa.	Accendere la funzione di produzione del ghiaccio. Verificare che l'alimentazione dell'acqua sia accesa. Raddrizzare i tratti attorcigliati. Controllare il collegamento dell'acqua. Controllare la pressione di alimentazione dell'acqua o verificare se il filtro è intasato.

Durante il normale utilizzo del frigorifero si possono avvertire alcuni suoni che non ne compromettono il corretto funzionamento.

Suoni che possono essere facilmente evitati:

- Rumore causato dall'apparecchio non in piano: regolare la posizione dei piedini anteriori regolabili. In alternativa, posizionare dei cuscinetti di materiale morbido sotto i rulli posteriori, soprattutto se l'apparecchio viene posizionato su piastrelle.
- Il frigorifero tocca un mobile adiacente: spostare il frigorifero.
- Scricchiolii dei cassetti o degli scaffali: rimuovere e rimettere il cassetto o lo scaffale.
- Suoni di bottiglie che tintinnano: distanziare le bottiglie.

Si sentono dei rumori strani, simili a quelli mostrati sotto? Di solito, si tratta di rumori normali.

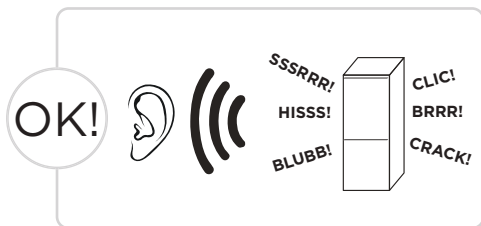

CLIC: alcuni componenti elettrici del frigorifero, come la valvola elettrica, producono questo tipo di rumore mentre sono in funzione. Ciò è perfettamente normale.

HISS: quando il refrigerante scorre nell'evaporatore, produce questo tipo di rumore. Ciò è perfettamente normale.

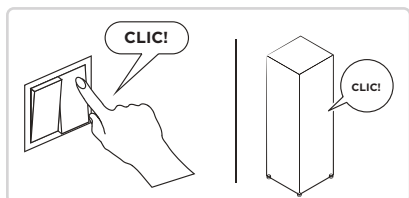

BRRR: il compressore produce questo tipo di rumore quando è in funzione, in particolare in fase di accensione e spegnimento. Ciò è perfettamente normale.

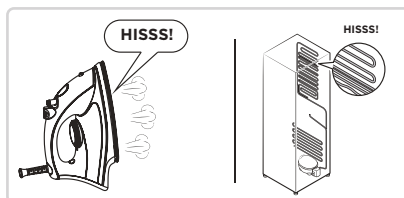

SSSRRR: il motore della ventola nei frigoriferi no frost produce questo tipo di rumore quando è in funzione. Ciò è perfettamente normale.

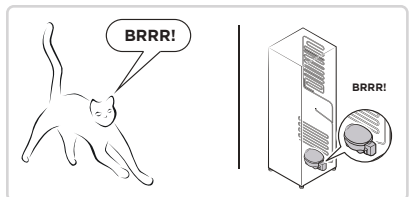

BLUBB: il refrigerante che scorre nei tubi del frigorifero produce questo tipo di rumore. Ciò è perfettamente normale.

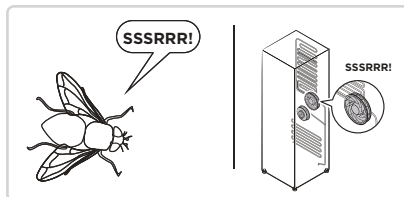

CRACK: rumori simili a scricchiolii o alla rottura del ghiaccio vengono prodotti dall'intera struttura del frigorifero e dal ghiaccio nei tubi dell'aria, a causa dell'espansione e della contrazione termica. Si tratta di normali fenomeni fisici.

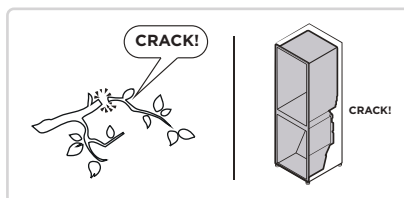
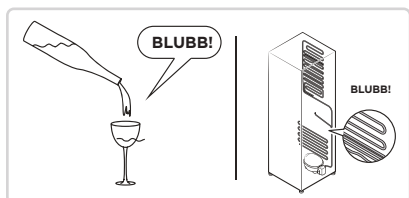

APPENDICE

Disposizioni speciali dei nuovi standard europei

I pezzi di ricambio indicati nella tabella che segue possono essere acquistati tramite il servizio di assistenza

Parte da ordinare	Fornita da	Tempo minimo di messa a disposizione
Termostati	Personale di manutenzione professionale	Almeno 7 anni dopo il lancio sul mercato dell'ultimo modello
Sensori di temperatura	Personale di manutenzione professionale	Almeno 7 anni dopo il lancio sul mercato dell'ultimo modello
Circuiti stampati	Personale di manutenzione professionale	Almeno 7 anni dopo il lancio sul mercato dell'ultimo modello
Sorgente luminosa	Personale di manutenzione professionale	Almeno 7 anni dopo il lancio sul mercato dell'ultimo modello
Maniglie degli sportelli	Riparatori professionisti e utenti finali	Almeno 7 anni dopo il lancio sul mercato dell'ultimo modello
Cerniere dello sportello	Riparatori professionisti e utenti finali	Almeno 7 anni dopo il lancio sul mercato dell'ultimo modello
Vassoi	Riparatori professionisti e utenti finali	Almeno 7 anni dopo il lancio sul mercato dell'ultimo modello
Cestelli	Riparatori professionisti e utenti finali	Almeno 7 anni dopo il lancio sul mercato dell'ultimo modello
Guarnizioni dello sportello	Riparatori professionisti e utenti finali	Almeno 10 anni dopo il lancio sul mercato dell'ultimo modello

Gentile cliente

1. Per restituire o sostituire il prodotto, rivolgersi al punto vendita presso cui è stato acquistato.

(Ricordarsi di portare la ricevuta dell'acquisto)

2. In caso il prodotto necessiti di riparazione, occorre contattare il centro di assistenza post-vendita.

ATTENTION

Le informazioni sul modello contenute nel database e l'identificativo del modello possono essere ottenuti attraverso un link ed eseguendo la scansione del codice QR, se presente, riportato sull'etichetta energetica del prodotto.

Per ulteriori informazioni sull'efficienza energetica dell'apparecchio, visitare il sito <https://ec.europa.eu> e cercare il nome del modello.

Il nome del modello è riportato sull'etichetta dati dell'apparecchio.

LETTRE DE REMERCIEMENT

Nous vous remercions d'avoir choisi Midea ! Avant d'utiliser votre nouveau produit Midea, veuillez lire attentivement ce manuel afin de vous assurer que vous savez utiliser les caractéristiques et les fonctions offertes par votre nouvel appareil en toute sécurité.

TABLE DES MATIÈRES

LETTRE DE REMERCIEMENT	01
SPÉCIFICATIONS.....	02
PRÉSENTATION DU PRODUIT	03
INSTALLATION DU PRODUIT	04
INSTRUCTIONS D'UTILISATION.....	08
CONFIGURATION ET UTILISATION DE L'APPLICATION.....	14
NETTOYAGE ET ENTRETIEN.....	16
RÉSOLUTION DES PROBLÈMES.....	18
ANNEXE	21

SPÉCIFICATIONS

Modèle du produit	MDRF705BIE
Tension/Fréquence nominale	220-240 V-/50 Hz
Courant nominal	1,8 A
Volume total	515 L
Volume du compartiment de stockage des aliments frais	345 L
Volume du compartiment quatre étoiles	170 L
Capacité de congélation	13 kg/24 h
Temps de montée en température	7 h
Dimensions générales (L x P x H)	833 x 600 x 1 910 mm



Modèle à module réseau sans fil	MWB-S-WB01
Standard	IEEE 802.11b/g/n
Type d'antenne	Antenne à circuit imprimé
Bande de fréquence	2 400 à 2 483,5 MHz
Température de fonctionnement	0 °C -85 °C Humidité de fonctionnement : 10 % - 85 %
Entrée d'alimentation	5 V/500 mA maximum Puissance de transmission : < 20 dBm

FR

PRÉSENTATION DU PRODUIT

Noms des composants

Type normal

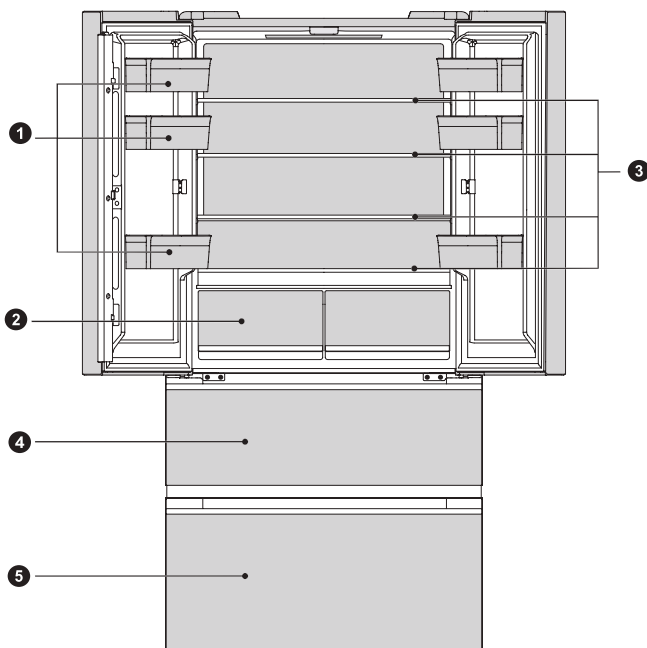

- | | | | |
|---|----------------------|---|------------------------------|
| 1 | Plateau de porte | 4 | Bac supérieur du congélateur |
| 2 | Bac du réfrigérateur | 5 | Bac inférieur du congélateur |
| 3 | Clayette en verre | | |

● ATTENTION

L'image ci-dessus est donnée uniquement à titre de référence. La configuration réelle dépend du produit physique ou de la déclaration du distributeur.

FR

INSTALLATION DU PRODUIT

Instructions d'installation

Pour les appareils frigorifiques de classe climatique

- En fonction de la classe climatique, cet appareil de réfrigération est destiné à être utilisé dans les plages de température ambiante indiquées dans le tableau suivant.
- Le produit peut ne pas fonctionner correctement à des températures hors de la plage indiquée.
- Vous pouvez trouver la classe climatique sur l'étiquette du produit.

Plage de température efficace

- Ce produit est conçu pour fonctionner normalement dans la plage de température indiquée par sa qualification de classe.

Classe	Symbole	Plage de température de fonctionnement en °C	
		CEI 62552 (ISO 15502)	ISO 8561
Tempéré étendu	SN	+10 à +32	+10 à +32
Tempéré	N	+16 à +32	+16 à +32
Subtropical	ST	+16 à +38	+18 à +38
Tropical	T	+16 à +43	+18 à +43

Placement du réfrigérateur

- Pour assurer le fonctionnement normal du réfrigérateur, un espace suffisant doit être réservé autour de celui-ci afin de maintenir la circulation de l'air. Une distance supérieure ou égale à 8 mm doit être prévue sur le dessus du réfrigérateur et une distance supérieure ou égale à 4 mm doit être prévue de chaque côté.



Diagramme d'encombrement (lorsque la porte est ouverte et lorsqu'elle est fermée)



FR

Largeur	Hauteur totale	Profondeur	Sans porte	Profondeur portes ouvertes 125°	Largeur portes ouvertes 125°	Largeur portes ouvertes 90°	Profondeur portes ouvertes 90°
A	B	C	C1	D	E	F	G
833	1910	600	540	930	1280	833	980

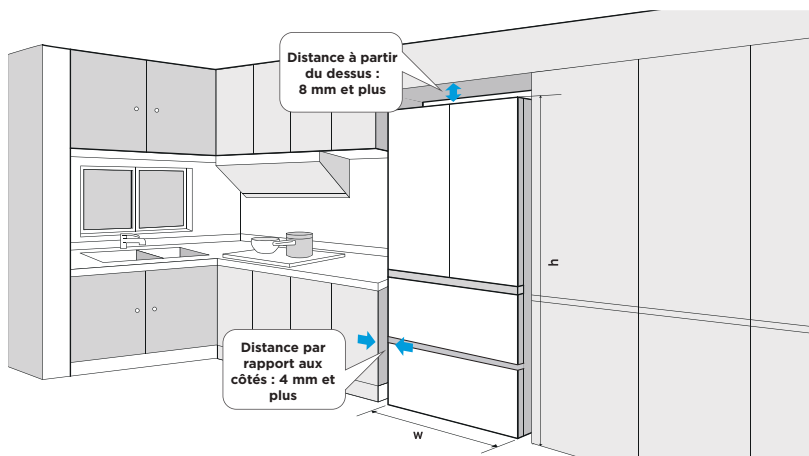
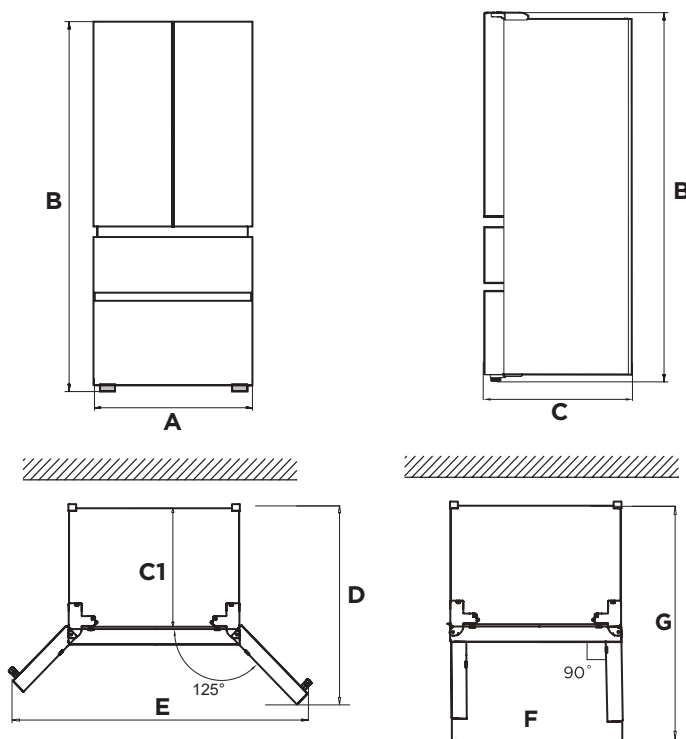
Remarque : Toutes les dimensions sont en mm.

Pieds réglables

- L'appareil doit être à niveau pour éviter toute vibration.
- Si nécessaire, réglez les pieds de mise à niveau de manière à compenser les irrégularités du sol.
- L'avant de la porte doit être légèrement plus haut que l'arrière pour faciliter sa fermeture.
- Les pieds de mise à niveau peuvent être facilement tournés en inclinant légèrement l'appareil.
- Tournez les pieds de mise à niveau dans le sens antihoraire ↺ pour soulever l'appareil, dans le sens horaire ↻ pour l'abaisser.

Porte de nivellement

- Précautions avant l'utilisation :
- Avant l'utilisation des accessoires, il faut s'assurer que le réfrigérateur est débranché du courant.
- Avant de régler la porte, des précautions doivent être prises pour éviter toute blessure corporelle.

Schéma de la mise à niveau du corps de la porte.

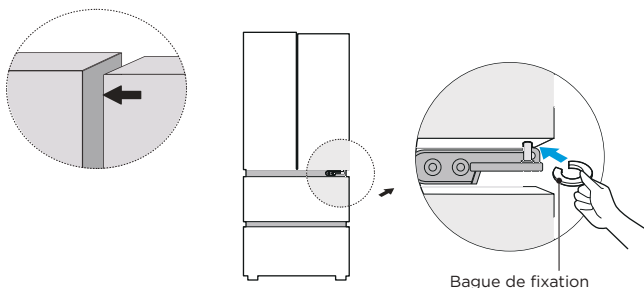

- Relevez la porte inférieure jusqu'au niveau de la porte supérieure.
- Insérez l'anneau de fixation fourni à l'aide d'une pince dans l'espace entre l'œillet de charnière et la charnière inférieure. Le nombre d'anneaux de fixation que vous devrez insérer dépend de l'écart.

Déplacement de l'appareil

- Videz l'appareil de son contenu.
- Débranchez la fiche d'alimentation, et fixez-la au crochet de prise située à l'arrière ou la placer au-dessus de l'appareil.
- Collez les pièces telles que les étagères et la poignée de porte pour éviter qu'elles ne tombent lors du déplacement de l'appareil.
- Avec précaution, déplacez l'appareil à l'aide de deux personnes au moins. Lors du transport sur une longue distance, l'appareil doit être maintenu en position verticale.

● ATTENTION

Précautions avant l'utilisation :

Avant d'effectuer tout changement, vous devez débrancher le réfrigérateur de l'alimentation. Des précautions doivent être prises pour éviter toute blessure.

Changement de l'ampoule

- Tout remplacement ou entretien des lampes LED doit être effectué par le fabricant, un agent agréé ou une personne qualifiée similaire.

ATTENTION

Ce produit contient une source lumineuse de classe d'efficacité énergétique (F).

Branchement de l'appareil

Après l'installation de l'appareil, branchez la fiche d'alimentation dans une prise de courant.

ATTENTION

Après avoir branché la fiche d'alimentation dans une prise, il faut attendre 2 à 3 heures avant de mettre des aliments dans l'appareil. Les aliments risquent de s'abîmer si vous les mettez avant le refroidissement de l'appareil.

FR

Conseils pour l'économie d'énergie

- L'appareil ne doit pas être placé à côté de cuisinières, radiateurs ou toute autre source de chaleur. Si la température ambiante est élevée, le compresseur fonctionne plus fréquemment et plus longtemps, ce qui entraîne une augmentation de la consommation d'énergie.
- Assurez-vous qu'il y a une ventilation suffisante au niveau de la base, sur les côtés et à l'arrière de l'appareil.
- Il faut également respecter les dégagements du chapitre « Installation ».
- La disposition des bacs, des clayettes et des plateaux, telle qu'elle est présentée dans l'aperçu du produit, offre l'utilisation la plus efficace de l'énergie et doit être conservée dans la mesure du possible.
- Pour obtenir un plus grand espace de stockage (par exemple pour les gros produits réfrigérés/congelés), les bacs et les clayettes du milieu peuvent être retirés. Les bacs supérieurs et inférieurs et les étagères doivent être retirés en dernier si nécessaire.
- Un compartiment réfrigérateur/congélateur rempli uniformément contribue à une utilisation optimale de l'énergie.
- Laissez refroidir les aliments chauds avant de les mettre dans le compartiment réfrigérateur/congélateur. Les aliments déjà augmentent l'efficacité énergétique.
- Laissez les aliments congelés se décongeler dans le compartiment de réfrigération. La froideur des aliments congelés réduit la consommation d'énergie dans le réfrigérateur et augmente ainsi l'efficacité énergétique.
- Ouvrez la porte aussi brièvement que nécessaire pour minimiser toute perte de froid. L'ouverture/fermeture de la porte brièvement réduit la consommation d'énergie.
- Un réglage de la température au plus juste contribue à une utilisation optimale de l'énergie.
- Les joints de porte de l'appareil doivent être parfaitement intacts pour faciliter la fermeture des portes et éviter que la consommation d'énergie ne soit pas augmentée inutilement.

INSTRUCTIONS D'UTILISATION

Panneau de commande

FR

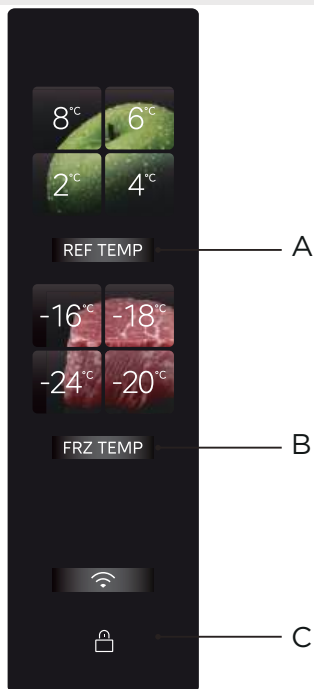

	Bouton
A	Réglage de la température du réfrigérateur
B	Réglage de la température du congélateur
C	Bouton de verrouillage/déverrouillage

ATTENTION

- Le panneau de commande réel peut être différent d'un modèle à l'autre.
- Le panneau de commande s'éteint automatiquement pour économiser l'énergie.

Mise sous tension initiale

- Après la première mise sous tension du réfrigérateur, l'écran d'affichage s'allume et le compartiment de réfrigération ou de congélation peut être réglé en fonction des besoins du ménage. Pour les consignes de réglage, veuillez vous reporter à la section relative au réglage de la température de cette page.

Verrouillage/Déverrouillage

- En mode verrouillé, maintenez le bouton [Verrouillage/Déverrouillage] enfoncé pendant 3 secondes pour passer en mode déverrouillé ; la sonnerie de déverrouillage retentira.



- Dans l'état déverrouillé, maintenez le bouton [Verrouillage/Déverrouillage] enfoncé pendant 3 secondes pour passer en mode verrouillé ; la sonnerie de verrouillage retentira.

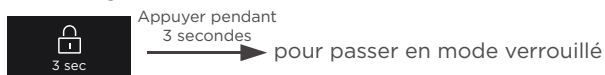

- À l'exception de l'opération de déclenchement du son de l'alarme qui peut être effectuée en mode verrouillé, les opérations suivantes doivent être effectuées en mode déverrouillé ; sinon, un signal sonore d'erreur est émis.



Réglage de la température de réfrigération/congélation

- Appuyez sur le bouton de réglage de la température de réfrigération pour régler la température du compartiment de réfrigération. Chaque fois que vous appuyez sur le bouton de la réfrigération, la température change une fois.

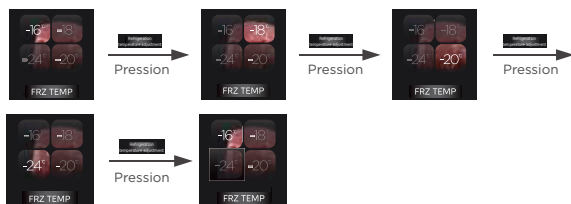

- Elle prendra effet après avoir été fixée.
- Appuyez sur le bouton de réglage de la température de congélation pour régler la température du compartiment de congélation. Chaque fois que vous appuyez sur le bouton de la réfrigération, la température change une fois.



- Elle prendra effet après avoir été fixée.
- Appuyez simultanément sur les boutons **REF TEMP +**  pendant 4 secondes pour entrer dans le mode d'arrêt de la réfrigération ou en sortir. Lorsqu'elle est arrêtée, la zone de réfrigération cesse de fonctionner.
- Après qu'elle a cessé de fonctionner, appuyez à nouveau sur le bouton **REF TEMP +**  pendant 4 secondes pour activer la fonction de réfrigération, qui s'affichera à l'écran.
- Vous pouvez arrêter le compartiment de réfrigération avec une pression dans Smarhome. Après l'avoir arrêté, le compartiment de congélation fonctionnera normalement, mais le compartiment de réfrigération ne réfrigérera plus. Il fonctionnera normalement s'il est remis en marche.

Réglage du mode de super réfrigération

- Maintenez le bouton **REF TEMP** enfoncé pendant 3 secondes, l'indicateur des 2 °C reste allumé et les autres indicateurs de réfrigération sont éteints. Le compartiment réfrigérant fonctionne en mode super réfrigération.

Réglage du mode de super congélation

- Maintenez le bouton **FRZ TEMP** enfoncé pendant 3 secondes, l'indicateur des -24°C reste allumé et les autres indicateurs de congélation sont éteints. Le compartiment congélateur fonctionne en mode de congélation rapide.

Bac IPL Purify

- Le bac IPL Purify peut instantanément stériliser et éliminer les virus pendant 3 minutes sans perturber la fraîcheur originale des aliments. Il peut instantanément tuer les bactéries et les virus à la surface des aliments en pénétrant et en irradiant les aliments avec une lumière forte pulsée instantanée, qui permet de stériliser efficacement 99,999 % en 3 minutes. Il peut également stériliser directement les aliments à travers les sacs d'emballage courants, ce qui le rend pratique à utiliser ; la stérilisation par pulsation de 3 minutes doit être démarrée manuellement. Après avoir fermé la porte pour la stérilisation pendant 3 minutes, la fonction sera automatiquement désactivée et l'écran d'affichage s'éteindra.



Maintenir enfoncé
→
Bouton de commande de la cloison en verre

Mode IPL PURIFY activé

Bac V-tech Fresh

- Il vous permet d'acquérir de l'expérience en matière de conservation de la viande, des fruits de mer et d'autres produits frais sans congélation.
- La volaille et le bétail peuvent être stockés en mode viande. Pour garantir le goût de la viande, il est recommandé de la sceller avant de la conserver.
- Le bac V-tech Fresh est conçu pour la conservation de la viande. Le radar de détection de température à la milliseconde détecte directement la température du point de congélation des aliments et, combiné à la technologie de conservation intelligente V-TECH de Midea, il peut conserver le goût original de la viande pendant 7 jours sans la congeler.
- La conception à grand volume permet de stocker davantage de produits alimentaires, et la conception à double couche répond au stockage cloisonné de différents produits alimentaires afin d'éviter les infections croisées et les mélanges d'odeurs.



Maintenir enfoncé
→
Bouton de commande de la cloison en verre

Mode V-TECH FRESH activé

Module de purification PST+

- La technologie unique de purification intelligente PST+ du réfrigérateur Midea permet d'éliminer rapidement les odeurs, avec un taux de stérilisation de 99,999 % et un taux d'élimination des virus de 99,9 %. Il a également pour fonction d'éliminer l'éthylène et le sulfure afin de protéger votre santé et celle de votre famille
- Le dispositif d'élimination des odeurs peut atteindre une durée de vie de dix ans (vieillesse accélérée, test de simulation), sans consommables ni remplacement.

Module d'élimination des odeurs de congélation

- Un module d'élimination des odeurs et de stérilisation est placé sur le revêtement de la porte, ce qui permet de dégrader efficacement les odeurs et les bactéries.

Alarme d'ouverture de porte et signal sonore d'ouverture de porte

- Lorsque la porte du réfrigérateur n'est pas fermée pendant 120 secondes, une brève alarme retentit pour signaler que la porte n'est pas fermée. Veuillez fermer la porte à temps ou appuyer sur n'importe quel bouton dans la zone de commande de l'écran d'affichage pour mettre fin au son de l'alarme.

Mémoire de panne de courant

- Lorsque le réfrigérateur est remis sous tension après une panne de courant, les réglages de température et de mode de l'écran d'affichage avant la panne de courant sont rétablis.

Indication de panne

- Les avertissements suivants, qui apparaissent à l'écran, indiquent les défauts correspondants du réfrigérateur. Bien que le réfrigérateur puisse encore avoir une fonction de conservation du froid avec les défauts suivants, l'utilisateur doit contacter un spécialiste de la maintenance pour l'entretien, afin de garantir un fonctionnement optimal de l'appareil.

Code d'erreur	Description du défaut
Le témoin de la réfrigération à 8 °C et le témoin du bouton de réfrigération clignotent	Défaut du capteur de réfrigération
Le témoin de la congélation à -16 °C et le témoin du bouton de congélation clignotent	Défaut du capteur de congélation
Le témoin de la réfrigération à 4 °C clignote	Défaut du capteur principal du microcristal ou du capteur du microcristal 1
Le témoin de réfrigération à 6 °C clignote	Défaut du capteur de température ambiante
Le témoin de la réfrigération à 2 °C clignote	Défaut du capteur d'humidité
Le témoin de la congélation -18 °C clignote	Défaut du capteur de congélation et de dégivrage
Le témoin du bouton de réfrigération et le témoin du bouton de congélation clignotent	Défaut de communication de l'écran principal
Le témoin de la congélation à -20 °C et le microcristal clignotement du témoin de la carte	Défaut de communication entre le microcristal et l'impulsion
Le témoin de congélation -24 °C et le témoin de la carte à impulsions clignotent.	Défaut de communication entre la carte à impulsion et la carte de commande principale

Conseils pour la conservation des aliments

Compartiment du congélateur





- Le compartiment congélateur est destiné à la congélation à basse température des aliments, à la conservation à long terme des aliments congelés et à la production de glaçons.
- Faites attention à la classification par étoiles (4 étoiles, 2 étoiles et 1 étoile) du compartiment congélateur et aux durées de conservation des aliments congelés qui en découlent.
- Ne mettez pas les aliments frais et congelés les uns à côté des autres. Les aliments congelés peuvent fondre.
- Lorsque vous congelez de grandes quantités d'aliments frais (tels que de la viande, du poisson ou de la viande hachée), répartissez-les en plusieurs petits morceaux avant de les mettre dans le congélateur, afin qu'ils puissent être congelés rapidement et ramassés facilement.
- Respectez les durées de conservation recommandées par les fabricants de produits alimentaires sur les emballages. En l'absence d'informations sur l'emballage, les aliments ne doivent pas être conservés congelés pendant plus de trois mois à compter de la date d'achat.
- Lors de l'achat d'aliments congelés, il faut s'assurer qu'ils ont été congelés à une température appropriée et que l'emballage n'est pas endommagé.
- Les aliments congelés doivent être conservés dans des emballages individuels appropriés afin de garantir que les aliments voisins ne puissent pas être contaminés. Consommez immédiatement les aliments décongelés et décongelés, ne les recongelez pas.
- En cas de panne de courant prolongée ou de dysfonctionnement de l'appareil, retirez les aliments congelés stockés et vérifiez s'ils sont encore comestibles, puis conservez-les dans un endroit suffisamment frais ou dans un autre appareil.
- Pour décongeler un aliment, sortez-le du congélateur et laissez-le décongeler à température ambiante ou au réfrigérateur. Pour décongeler rapidement les aliments, vous pouvez par exemple utiliser la fonction de décongélation de votre micro-ondes.
- Si vous ne souhaitez décongeler qu'une partie d'un paquet, retirez la portion dont vous avez besoin et refermez immédiatement le reste du paquet. Vous éviterez ainsi les « brûlures de congélation » et réduirez la formation de glace sur les aliments restants.

Compartiment de refroidissement

- Pour réduire l'humidité et l'accumulation de glace qui en résulte, ne mettez jamais de liquide dans le compartiment du réfrigérateur dans des récipients non fermés hermétiquement. La gelée a tendance à se concentrer dans les parties les plus froides de l'évaporateur. Le stockage de liquides non couverts entraîne une décongélation plus fréquente.
- Ne mettez jamais d'aliments chauds dans le compartiment du réfrigérateur. Ceux-ci doivent d'abord être refroidis à température ambiante, puis placés de manière à assurer une circulation d'air adéquate dans le compartiment du réfrigérateur.
- Les aliments et les récipients ne doivent pas toucher la paroi arrière du réfrigérateur, car ils pourraient se congeler contre celle-ci. Il ne faut pas ouvrir régulièrement la porte du réfrigérateur.
- La viande et le poisson écaillé (placés dans un emballage ou une feuille de plastique) placés au réfrigérateur devraient être utilisés dans les 1 à 2 jours.
- Les fruits et légumes sans emballage peuvent être placés dans la partie réservée aux fruits et légumes frais.

ATTENTION

- Le réglage optimal de la température de chaque compartiment dépend de la température ambiante. La température optimale ci-dessus est basée sur une température ambiante de 25 °C.
- Lorsque vous effectuez des tests de consommation d'énergie, veuillez désactiver les fonctions V-tech Fresh et IPL Purify du compartiment réfrigérateur.

Ordre	Type de compartiment	Temp. de stockage cible [°C]	Aliments appropriés
1	Frigo	$+2 \leq x \leq +8$	Œufs, aliments cuits, aliments emballés, fruits et légumes, produits laitiers, gâteaux, boissons et autres aliments ne conviennent pas à la congélation.
2	 Classement quatre étoiles gelé	$x \leq -18$	Grâce à sa capacité de congélation et à sa vitesse de congélation rapide, il permet de congeler et de conserver rapidement les aliments. Convient aux aliments frais congelés tels que les fruits de mer (poissons, crevettes, crustacés), les produits aquatiques d'eau douce et les produits carnés. Recommandé pendant 3 - 6 mois. Une durée de conservation prolongée entraîne la perte du goût et des éléments nutritifs.
3	 Classement trois étoiles gelé	$x \leq -18$	Avec des capacités de congélation. Convient aux aliments frais congelés tels que les fruits de mer (poissons, crevettes, crustacés), les produits aquatiques d'eau douce et les produits carnés. Recommandé : pas plus de 3 mois.
4	 Classement deux étoiles gelé	$x \leq -12$	Ne convient que pour le stockage à moyen terme d'aliments déjà congelés, par exemple la crème glacée. Recommandé : pas plus de 1 mois.
5	 Classement une étoile gelé	$x \leq -6$	Ne convient que pour la réfrigération et le stockage à court terme de petites quantités d'aliments déjà congelés. Recommandé : pas plus d'une semaine.
6	0 étoiles	$-6 \leq x \leq 0$	Porc frais, bœuf, poisson, poulet, certains aliments transformés emballés, etc. (recommandés de manger dans la même journée, de préférence pas plus de 3 jours). Aliments transformés partiellement emballés (aliments non congelables).
7	Froid	$-2 \leq x \leq +3$	Porc frais/congelé, bœuf, poulet, produits aquatiques d'eau douce, etc. (7 jours en dessous de 0 °C et au-dessus de 0 °C recommandés pour une consommation dans la journée, de préférence pas plus de 2 jours). Fruits de mer (moins de 0 pendant 15 jours), il est déconseillé de conserver au-dessus de 0 °C.
8	Aliments frais	$0 \leq x \leq +4$	Porc frais, bœuf, poisson, poulet, plats cuisinés, etc. (recommandés de manger dans la même journée, de préférence pas plus de 3 jours)
9	Vin	$+5 \leq x \leq +20$	Vin rouge, vin blanc, vin mousseux, etc.

● ATTENTION

Il faut stocker différents aliments en fonction des compartiments ou de la température cible.

CONFIGURATION ET UTILISATION DE L'APPLICATION

Télécharger l'application Smarthome

Sur l'une des boutiques d'applications (Google Play Store, Apple App Store), recherchez « SmartHome » et trouvez l'application SmartHome. La télécharger et l'installer sur votre téléphone. Vous pouvez également télécharger cette application en scannant le code QR ci-dessous.



Inscription et connexion

Ouvrez l'application SmartHome et créez un nouveau compte pour commencer (vous pouvez également vous inscrire à partir d'un compte tiers). Si vous disposez déjà d'un compte, utilisez-le pour vous connecter.



Connectez vos appareils à Smarthome

1. Veuillez-vous assurer que votre téléphone portable est connecté à un réseau sans fil. Si ce n'est pas le cas, allez dans Paramètres et activez les réseaux sans fil et Bluetooth.
2. Veuillez mettre vos appareils sous tension.
3. Ouvrez l'application Smarthome sur votre téléphone.
4. Si le message "Smart devices discovered nearby" (« Appareils intelligents détectés à proximité ») s'affiche, cliquez pour ajouter votre appareil.
5. Si aucun message ne s'affiche, sélectionnez « + » sur la page et choisissez votre appareil dans la liste des appareils disponibles à proximité. Si votre appareil n'y figure pas, veuillez l'ajouter manuellement en fonction de la catégorie et du modèle de l'appareil.
6. Connectez votre appareil au réseau sans fil en suivant les instructions de l'application. En cas d'échec de la connexion, veuillez suivre les instructions fournies par l'application afin de poursuivre la procédure.

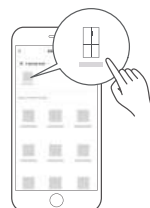

NOTE

1. Assurez-vous que vos appareils sont allumés.
2. Gardez votre téléphone portable suffisamment près de votre appareil lors de la connexion de votre appareil au réseau.
3. Connectez votre téléphone portable au réseau domestique sans fil et assurez-vous de connaître son mot de passe.
4. Vérifiez que votre routeur sans fil prend en charge la bande 2,4 GHz et mettez-le en marche. Si vous n'êtes pas sûr que le routeur prenne en charge la bande 2,4 GHz, veuillez contacter son fabricant.
5. L'appareil ne peut pas se connecter au réseau sans fil qui nécessite une authentification, et il apparaît généralement dans les lieux publics tels que les hôtels, les restaurants, etc. Veuillez-vous connecter à un réseau sans fil ne nécessitant pas d'authentification.
6. Désactivez la fonction WLAN+ (Android) ou l'assistant WLAN (iOS) de votre téléphone portable lorsque vous connectez votre appareil au réseau.
7. Si votre appareil s'est déjà connecté à un réseau sans fil, mais que vous souhaitez le reconnecter, cliquez sur « + » sur la page d'accueil de l'application et ajoutez à nouveau votre appareil en indiquant la catégorie et le modèle conformément aux instructions de l'application.

NETTOYAGE ET ENTRETIEN

Décongélation

- Le réfrigérateur se base sur le principe de refroidissement par air et dispose donc d'une fonction de dégivrage automatique. Le givre formé en raison du changement de saison ou de température peut être éliminé manuellement en débranchant l'appareil ou en l'essuyant avec une serviette sèche.

Nettoyage du plateau de porte

- Selon la flèche de direction dans la figure, utilisez les deux mains pour presser le plateau et poussez-le vers le haut pour pouvoir le sortir par la suite.
- Après avoir nettoyé le plateau de la porte, placez le plateau dans la fente de la porte et appuyez dessus jusqu'à ce qu'il soit en place. Sur certains modèles, il est possible de régler la hauteur d'installation.

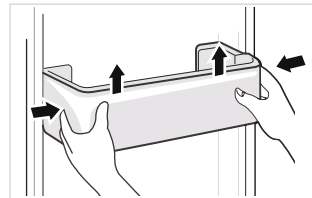

Nettoyage de la clayette en verre

- Soulevez l'extrémité arrière de la clayette dans le sens de la séparation de la fente (voir Fig. I).
- Extrayez la clayette vers l'extérieur et l'enfoncer jusqu'à ce qu'elle soit verticale (comme indiqué sur la figure II).
- Faites pivoter la clayette verticale vers l'extérieur jusqu'à l'espace entre le corps du réfrigérateur et le cadre de la porte (comme illustré à la figure III), puis tournez-la de 90° (comme illustré à la figure IV) pour la retirer. Il est recommandé de retirer le plateau de porte correspondant à la clayette en verre avant de la retirer.
- Après avoir nettoyé la clayette en verre, placez-la horizontalement sur les rails et poussez-la vers l'intérieur jusqu'à ce que la butée arrière s'insère dans la fente. Sur certains modèles, il est possible de régler la hauteur d'installation.

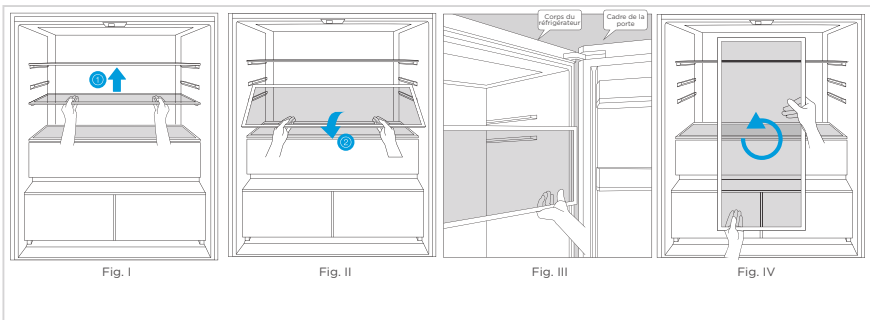

- L'ordre de montage est inversé par rapport à l'ordre de démontage. Après l'installation, veuillez vérifier si elle est correctement fixée.

Nettoyage du bac

- Retirez le contenu du bac. Tenez la poignée du bac et tirez complètement jusqu'à ce qu'il s'arrête.
- Soulevez le bac et retirez-le.

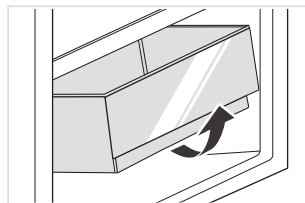

ATTENTION

Pour le nettoyage, nous recommandons des serviettes douces ou une éponge trempée dans de l'eau et des détergents neutres non corrosifs. Le congélateur doit être finalement nettoyé à l'eau claire et avec un chiffon sec. Ouvrez la porte pour un séchage naturel avant de mettre l'appareil sous tension. N'utilisez pas de brosses dures, de billes de nettoyage en acier, de brosses métalliques, d'abrasifs tels que le dentifrice, de solvants organiques (tels que l'alcool, l'acétone, l'huile de banane, etc.), de l'eau bouillante, des produits acides ou alcalins ; nettoyez le congélateur en sachant que cela peut endommager la surface et l'intérieur du congélateur.

FR

Arrêt de fonctionnement

Panne de courant :

En cas de panne de courant, même en été, les aliments à l'intérieur de l'appareil peuvent être conservés plusieurs heures ; pendant la panne de courant, les heures d'ouverture de la porte doivent être réduites et aucun aliment frais ne doit plus être mis dans l'appareil.

Longue période de non-utilisation :

L'appareil doit être débranché et nettoyé ; laissez es portes ouvertes pour éviter les odeurs.

Déplacement :

Avant de déplacer le réfrigérateur, mettez tous les objets à l'envers, fixez les cloisons en verre, le bac à légumes, les tiroirs de la chambre de congélation, etc. avec du ruban adhésif, et serrez les pieds de nivellement ; fermez les portes et fixez-les avec du ruban adhésif. Pendant le déplacement, l'appareil ne doit pas être posé à l'envers ou horizontalement ni être soumis à des vibrations ; l'inclinaison pendant le mouvement ne doit pas dépasser 45°.

⚠ MISE EN GARDE

Une fois mis en marche, l'appareil doit fonctionner en continu. En règle générale, le fonctionnement de l'appareil ne doit pas être interrompu ; autrement sa durée de vie peut être réduite.

Les aliments peuvent être conservés pendant quelques heures même en été en cas de panne de courant, il est recommandé de réduire la fréquence d'ouverture de la porte.

RÉSOLUTION DES PROBLÈMES

Les problèmes simples suivants peuvent être traités par l'utilisateur. Appelez le service après-vente si ces problèmes ne sont pas réglés.

Problème	Causes probables	Solution
Ne fonctionne pas	L'alimentation n'est pas sous tension et la fiche n'est pas bien insérée. Faible tension, coupure de courant ou déclenchement d'une partie du circuit.	Insérez fermement la fiche du cordon d'alimentation. Vérifiez l'alimentation électrique de la maison.
La lampe ne s'allume pas	L'appareil n'est pas sous tension. La lampe est cassée.	Débranchez et rebranchez le cordon d'alimentation. Remplacez la lampe par une nouvelle.
Les fruits et légumes sont congelés	Les aliments ont-ils été placés à l'arrière du réfrigérateur ? La zone située près de la paroi du fond est celle où les températures sont les plus froides. Les fruits et légumes sont conservés dans la zone Produits frais/réfrigérés.	Ne placez pas les aliments susceptibles de geler facilement à l'arrière du compartiment réfrigérateur. La zone Produits frais/réfrigérés est réservée à la viande/au poisson.
Le réfrigérateur/ congélateur refroidit trop	Le réglage de la température n'est pas correct.	Réglez la température à une valeur plus élevée.
Le compresseur fonctionne longtemps	La température ambiante élevée entraîne qu'il fonctionne longtemps. Trop d'aliments sont mis à la fois. Les aliments sont placés avant d'avoir refroidi. La porte est ouverte trop souvent. La couche de givre à l'intérieur est trop épaisse.	C'est normal. Ne mettez pas trop d'aliments à la fois. Attendez que les aliments aient refroidi avant de les placer. N'ouvrez pas la porte trop fréquemment. Il faut dégivrer.
La porte ne se ferme pas correctement	La porte est bloquée par des objets. Trop d'aliments ont été mis. Le joint de la porte est déformé.	Ne mettez pas trop de nourriture. Placez l'appareil de manière stable. Chauffez le joint de la porte, puis refroidissez-le pour le restaurer (avec un séchoir électrique ou de l'eau chaude pour le chauffer).
La paroi extérieure est chaude	Lorsque l'appareil fonctionne, la chaleur est dissipée vers l'extérieur par les tubes métalliques situés à l'intérieur de l'armoire. Les températures ambiantes plus élevées en été entraînent une augmentation de la température du mur extérieur.	Une température plus élevée sur la paroi extérieure est normale. Augmentez l'espace de dissipation de la chaleur ou placez l'appareil dans un endroit ventilé et frais.
Les montants transversaux ou verticaux sont chauds	Des tubes métalliques se trouvent à l'intérieur des montants et la chaleur dégagée par les tubes empêche la condensation.	C'est normal.
Odeurs	Aliments avariés Aliments à forte odeur Le compartiment intérieur est sale.	Nettoyez et éliminez toute nourriture avariée. Veillez à ce que les aliments à forte odeur soient emballés hermétiquement. Nettoyez le compartiment intérieur.

Problème	Causes probables	Solution
La température réelle diffère de la température réglée	Lorsque des aliments chauds sont introduits, la température augmente temporairement. Après avoir réglé une nouvelle température, il faut un certain temps pour que la température du compartiment atteigne la température réglée lorsque la porte n'est pas ouverte. Après que la température se soit stabilisée, les températures réelles à différents endroits du compartiment sont différentes, avec un écart d'environ ± 3 °C.	C'est normal. Attendez un certain temps avant de tester la température réelle.
Formation de condensation à l'extérieur	De la condensation peut se former lorsque l'humidité de la pièce est élevée.	C'est normal. Essayez la condensation à l'aide d'un chiffon sec.
De la condensation se forme à l'intérieur du réfrigérateur et des bacs	Le réfrigérateur maintient un taux d'humidité élevé pour conserver la fraîcheur des légumes et autres aliments. L'humidité est trop élevée dans la pièce et les portes ont été ouvertes fréquemment. Le joint de la porte n'est pas étanche.	Essayez la condensation à l'aide d'un chiffon sec. N'ouvrez pas les portes aussi fréquemment ou ne les laissez pas ouvertes trop longtemps. Vérifiez le joint de la porte, nettoyez-le ou corrigez sa position.
Givre autour des ouvertures d'aération	La porte n'est pas correctement fermée. Le joint de la porte n'est pas étanche.	Veillez à ce que la nourriture ne bloque pas la porte. Vérifiez le joint de la porte, nettoyez-le ou corrigez sa position.
Difficulté pour ouvrir la porte	La différence de pression d'air entre l'intérieur et l'extérieur du compartiment peut parfois rendre difficile l'ouverture de la porte du congélateur.	Attendez quelques instants, puis essayez d'ouvrir la porte lentement.
Pas de production de glaçons (uniquement sur les modèles équipés d'une machine à glaçons)	La fonction de fabrication de glace n'est pas activée. L'appareil n'est pas alimenté en eau. Le tuyau d'eau présente des coudes. Le raccord de la conduite d'eau est mal installé. La pression de l'eau est trop faible.	Mettez en marche la machine à glaçons. Vérifiez si l'alimentation en eau est mise. Redressez les coudes. Vérifiez le raccord à l'eau. Vérifiez la pression de l'alimentation en eau, ou si le filtre est obstrué.

Certains bruits peuvent être entendus lors de l'utilisation normale du réfrigérateur, qui n'affectent pas son bon fonctionnement.

Sons qui peuvent être facilement évités :

- Bruit causé par l'appareil qui n'est pas de niveau, ajustez la position à l'aide des pieds avant réglables. Il est également possible de placer des coussinets en matériau souple sous les roulettes arrière, en particulier lorsque l'appareil est placé sur du carrelage.
- Le réfrigérateur est en contact avec le meuble adjacent, éloignez-le de celui-ci.
- Grincement des bacs ou des étagères : retirez et remettez le bac ou la clayette.
- Bruit de bouteilles qui s'entrechoquent : espacez les bouteilles.

Entendez-vous les bruits particuliers suivants ? Ces bruits sont généralement normaux.

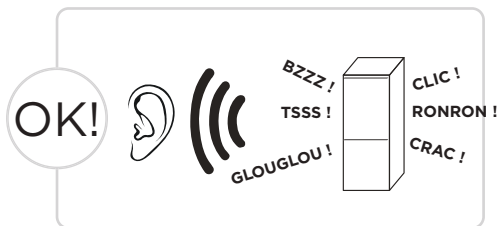

CLIC : certaines pièces électriques du réfrigérateur, telles que la vanne électrique, à l'écoulement du fluide frigorigène dans l'évaporateur. C'est normal.
TSSS : le bruit émis par l'évaporateur est dû à l'écoulement du fluide frigorigène dans l'évaporateur. C'est normal.

FR

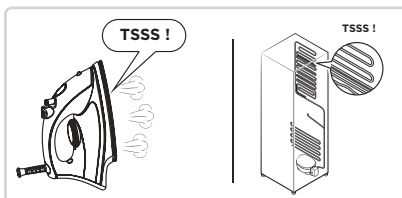
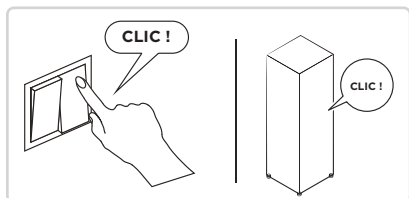

RONRON : le compresseur émet ce bruit en fonctionnement et ces bourdonnements sont très forts, en particulier au démarrage et à l'arrêt. C'est normal.
BZZZ : le moteur du ventilateur du réfrigérateur sans givre émet ce bruit en fonctionnement. C'est normal.

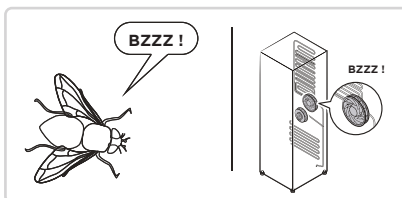
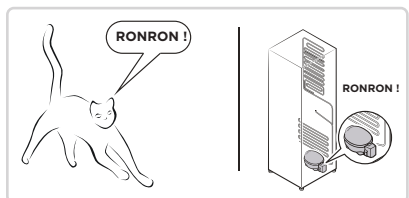

GLOUGLOU : ce bruit est émis par le fluide frigorigène qui circule dans les tuyaux du réfrigérateur. C'est normal.

CRAC : bruit de craquement ou de glace brisée. La structure globale du réfrigérateur, le givre sur les conduits d'air produisent ce bruit du à la dilatation et à la contraction thermiques. Ces phénomènes physiques sont normaux.

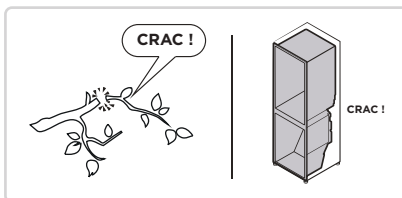
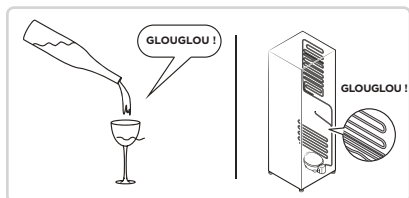

ANNEXE

Spécial pour les nouvelles normes européennes

Les pièces commandées dans le tableau suivant peuvent être acquises auprès d'un canal de fournisseur de services

Pièce commandée	Fourni par	Temps minimum requis pour la fourniture
Thermostats	Personnel professionnel de maintenance	Au moins 7 ans après le lancement du dernier modèle sur le marché
Capteurs de température	Personnel professionnel de maintenance	Au moins 7 ans après le lancement du dernier modèle sur le marché
Cartes de circuit imprimé	Personnel professionnel de maintenance	Au moins 7 ans après le lancement du dernier modèle sur le marché
Sources de lumière	Personnel professionnel de maintenance	Au moins 7 ans après le lancement du dernier modèle sur le marché
Poignées de porte	Réparateurs professionnels et utilisateurs	Au moins 7 ans après le lancement du dernier modèle sur le marché
Charnières de porte	Réparateurs professionnels et utilisateurs	Au moins 7 ans après le lancement du dernier modèle sur le marché
Tiroirs	Réparateurs professionnels et utilisateurs	Au moins 7 ans après le lancement du dernier modèle sur le marché
Paniers	Réparateurs professionnels et utilisateurs	Au moins 7 ans après le lancement du dernier modèle sur le marché
Joints de porte	Réparateurs professionnels et utilisateurs	Au moins 10 ans après le lancement du dernier modèle sur le marché

FR

Chère cliente

1. Pour retourner ou remplacer le produit, il faut d'abord contacter le magasin où vous l'avez acheté.

(N'oubliez pas de joindre la facture d'achat)

2. Si votre produit tombe en panne et doit être réparé, il faut contacter le service après-vente.

ATTENTION

Les informations sur le modèle dans la base de données des produits, ainsi que l'identificateur du modèle, peuvent être obtenues au moyen d'un lien web scanné par code QR, le cas échéant, sur l'étiquette d'efficacité énergétique du produit.

Pour plus d'informations sur l'efficacité énergétique de l'appareil, consultez le site <https://ec.europa.eu> et effectuez une recherche en utilisant le nom du modèle.

Le nom du modèle se trouve sur la plaque signalétique de l'appareil.

CARTA DE AGRADECIMIENTO

¡Gracias por elegir Midea! Antes de usar su nuevo producto Midea, lea detenidamente este manual para asegurarse de que sabe cómo operar las características y funciones que su nuevo aparato ofrece de forma segura.

CONTENIDO

CARTA DE AGRADECIMIENTO	01
ESPECIFICACIONES	02
VISTA GENERAL DEL PRODUCTO	03
INSTALACIÓN DEL PRODUCTO	04
INSTRUCCIONES DE FUNCIONAMIENTO	08
CONFIGURACIÓN Y FUNCIONAMIENTO DE LA APLICACIÓN	14
LIMPIEZA Y MANTENIMIENTO	16
PROBLEMAS Y SOLUCIONES	18
APÉNDICE	21

ESPECIFICACIONES

Modelo del producto	MDRF705BIE
Tensión nominal/Frecuencia	220-240 V-/50 Hz
Corriente nominal	1,8 A
Volumen total	515 L
Volumen del compartimento de almacenamiento de alimentos frescos	345 L
Volumen de compartimento de cuatro estrellas	170 L
Capacidad de congelación	13 kg/24 h
Tiempo de elevación de la temperatura	7 h
Dimensiones totales (An. x Pr. x Al.)	833 x 600 x 1910 mm



Modelo de módulo de red inalámbrica	MWB-S-WB01
NORMAL	IEEE 802.11b/g/n
Tipo de antena	Antena de placa de circuito impreso
Banda de frecuencias	2400-2483.5 MHz
Temperatura de funcionamiento	0 °C -85 °C Humedad de funcionamiento: 10 %-85 %
Alimentación de entrada	5 V CC/500 mA máximo Potencia de transmisión: <20 dBm

VISTA GENERAL DEL PRODUCTO

Nombres de los componentes

Tipo normal

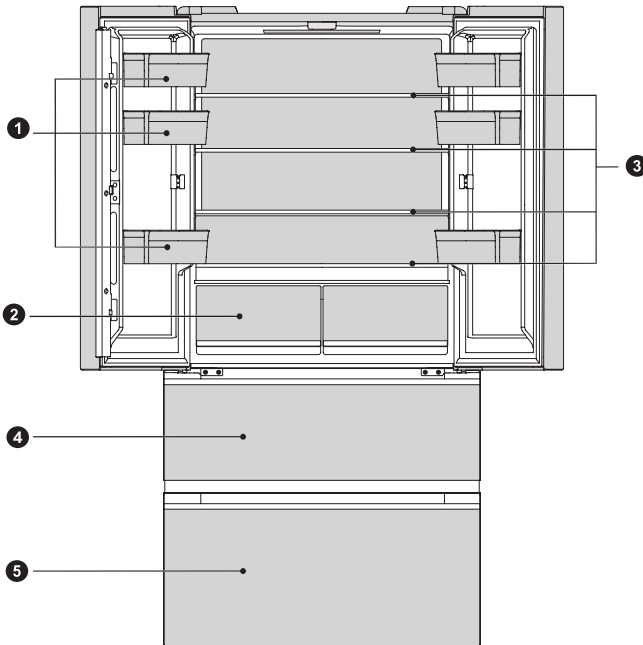

- 1 Bandeja de la puerta
- 2 Cajón de frigorífico
- 3 Estantería de cristal

- 4 Cajón congelador superior
- 5 Cajón congelador inferior

● ATTENTION

La imagen que aparece arriba tiene solo una finalidad de referencia. La configuración real dependerá del producto físico o declaración por parte del distribuidor.

ES

INSTALACIÓN DEL PRODUCTO

Instrucciones de instalación

Para aparatos frigoríficos con clase climática

- Dependiendo de la clase climática, este aparato de refrigeración está diseñado para usarse dentro de los rangos de temperaturas ambiente especificados en la siguiente tabla.
- El producto podría no funcionar adecuadamente a temperaturas que no estén comprendidas en el rango especificado.
- Puede encontrar la clase de clima en la etiqueta del producto.

Rango de temperatura efectiva

- El frigorífico está diseñado para funcionar con normalidad dentro del rango de temperaturas especificado en su clasificación.

Clase	Símbolo	Rango de la temperatura ambiente °C	
		IEC 62552 (ISO 15502)	ISO 8561
Templado prolongado	SN	+ 10 hasta + 32	+ 10 hasta + 32
Templado	N	+ 16 hasta + 32	+ 16 hasta + 32
Subtropical	ST	+ 16 hasta + 38	+ 18 hasta + 38
Tropical	T	+ 16 hasta + 43	+ 18 hasta + 43

Colocación del frigorífico

- Para garantizar el funcionamiento normal del frigorífico, debe reservar suficiente espacio alrededor del mismo para mantener la circulación del aire. Se reservará una distancia mayor o igual a 8 mm en la parte superior, y una distancia mayor o igual a 4 mm en ambos lados.



Diagrama de requerimientos de espacio (cuando la puerta esté abierta y cuando la puerta esté cerrada)



ES

Anchura	Altura general	Profundidad	Sin puerta	Profundidad de apertura de las puertas 125°	Ancho de apertura de las puertas 125°	Anchura con las puertas abiertas 90°	Fondo con las puertas abiertas 90°
A	B	C	C1	D	E	F	G
833	1910	600	540	930	1280	833	980

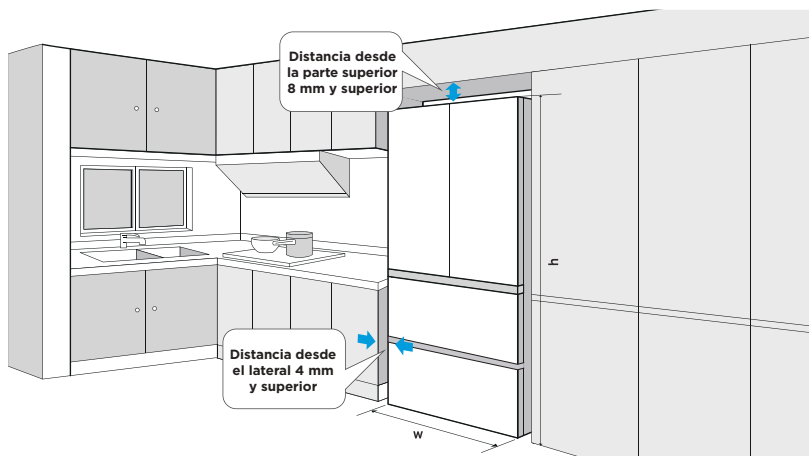
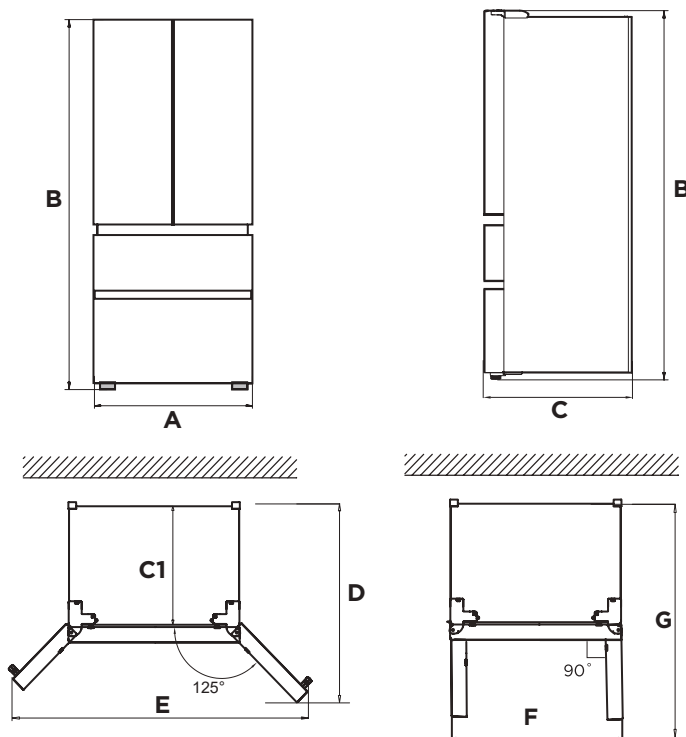
Aviso: Todas las dimensiones son en milímetros.

Nivelación de los pies

- Para evitar vibraciones, se debe nivelar el aparato.
- Si es necesario, ajuste las patas de nivelación para compensar el suelo irregular.
- La parte delantera debe ser ligeramente más alta que la trasera para ayudar al cierre de la puerta.
- Las patas de nivelación se pueden girar con facilidad inclinando ligeramente el aparato.
- Gire en sentido antihorario las patas de nivelación ↺ para subir la unidad y en sentido horario ↻ para bajarla.

Nivelación de las puertas

- Precauciones antes del funcionamiento:
- Antes de poner los accesorios en funcionamiento, debe asegurarse de que el frigorífico esté desconectado de la red.
- Antes de ajustar la puerta, se deben tomar precauciones para evitar cualquier daño personal. Diagrama esquemático de nivelación del cuerpo de la puerta.

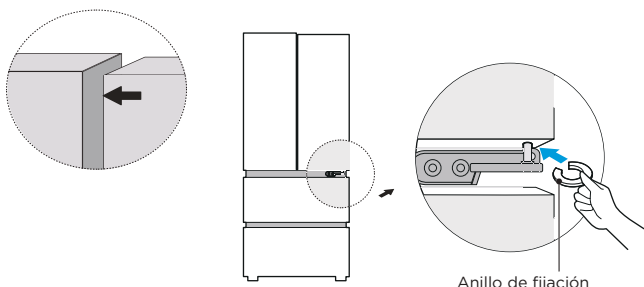

- Eleve la puerta inferior al nivel de la puerta superior.
- Inserte el anillo de fijación suministrado utilizando un alicate en el hueco entre el ojal de la bisagra y la bisagra inferior. El número de anillos de fijación que tendrá que insertar dependerá del hueco.

Mover el aparato

- Retire todos los artículos del aparato.
- Desenchufe el cable de alimentación, inserte el enchufe y fíjelo en el gancho a tal efecto en la parte trasera o superior del aparato.
- Fije con cinta adhesiva las piezas como los estantes y la puerta para evitar que se caigan mientras se mueve el aparato.
- Mueva el aparato usando dos o más personas y con cuidado. Cuando transporte el aparato una larga distancia, mantenga el aparato en posición vertical.

● ATTENTION

Precauciones antes del funcionamiento:
Antes de realizar cualquier modificación, debe desconectar el frigorífico de la corriente.
Se deberían tomar precauciones para evitar lesiones personales.

Cambio de lámparas

- Cualquier sustitución o mantenimiento de las bombillas LED está previsto que lo realice el fabricante, su agente de mantenimiento o una persona con una cualificación similar.

ATTENTION

Este producto contiene un fuente de iluminación con una clasificación de eficiencia energética (F).

Conexión del aparato

Después de instalar el aparato, conecte el enchufe de corriente a una toma de red.

ATTENTION

Después de conectar el cable de alimentación (o el enchufe) a la toma, espere 2 o 3 horas antes de introducir los alimentos en el aparato. Si introduce la comida antes de que el aparato se haya enfriado por completo, los alimentos se pueden estropear.

Consejos para ahorrar energía

- No coloque el aparato cerca de cocinas, radiadores u otras fuentes de calor. Si la temperatura ambiente es alta el compresor funcionará con más frecuencia y durante más tiempo, dando lugar a un mayor consumo energético.
- Compruebe que haya suficiente ventilación en la base del aparato, a los lados y en la parte trasera.
- Tenga en cuenta también las dimensiones de las distancias del capítulo «Instalación».
- La disposición de cajones, estantes y bandejas que se muestra en la ilustración garantiza el uso más eficiente de la energía y debe mantenerse en la medida de lo posible.
- Para obtener un espacio de almacenamiento mayor (por ejemplo, para productos refrigerados/congelados de gran tamaño), se pueden retirar los cajones y estantes centrales. Los cajones y estantes superiores e inferiores deben retirarse en último lugar si es necesario.
- Para lograr un consumo energético óptimo lo ideal es llenar de manera uniforme el compartimento del frigorífico/congelador.
- Deje que los alimentos calientes se enfríen antes de meterlos en el compartimento del frigorífico/congelador. Los alimentos que ya se han enfriado aumentan la eficiencia energética.
- Deje que los alimentos se descongelen en el compartimento del frigorífico. El frío de los alimentos congelados reduce el consumo energético del compartimento del frigorífico y aumenta la eficiencia energética.
- Abra la puerta solo el tiempo necesario para minimizar la pérdida de frío. Abrir la puerta brevemente y cerrarla bien reduce el consumo energético.
- Ajustar la temperatura no más fría de lo necesario contribuye al uso óptimo de energía.
- Las juntas de las puertas del aparato deben mantenerse perfectamente intactas para que las puertas cierren bien y el consumo energético no aumente innecesariamente.

INSTRUCCIONES DE FUNCIONAMIENTO

Panel de control

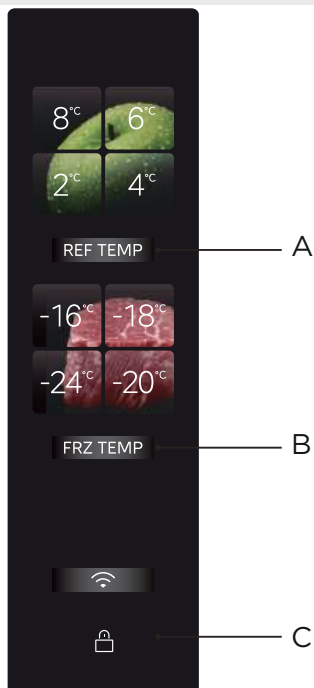

	Botón
A	Ajuste de temperatura del frigorífico
B	Ajuste de la temperatura del congelador
C	Botón de bloqueo/desbloqueo

● ATTENTION

- El panel de control real puede diferir de modelo a modelo.
- El panel de control se apagará automáticamente para ahorrar energía.

Encendido inicial

- Después de encender el frigorífico por primera vez, se enciende la pantalla de visualización y se puede ajustar el compartimento del refrigerador o congelador según las necesidades de la familia. Para conocer las pautas de ajuste, consulte la sección de ajuste de temperatura de esta página.

Bloqueo/desbloqueo

- En estado bloqueado, pulse y mantenga pulsado el botón de [bloqueo/desbloqueo] durante 3 s para entrar en el estado desbloqueado, y el timbre de desbloqueo sonará.

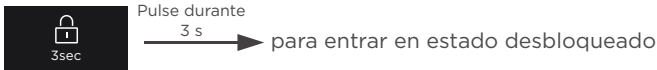

- En estado desbloqueado, mantenga pulsado el botón de [bloqueo/desbloqueo] durante 3 segundos para entrar en estado bloqueado, y sonará el timbre de bloqueo.

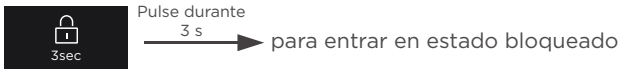

- Excepto para la operación de liberación del sonido de alarma que puede realizarse en estado bloqueado, las siguientes operaciones de botón deben realizarse en estado desbloqueado; de lo contrario, sonará un timbre de error.

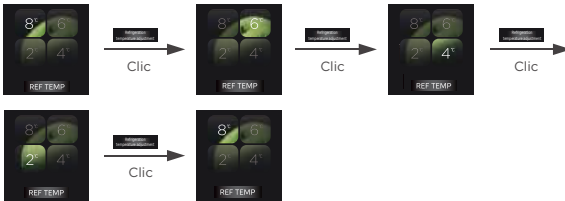

Ajuste de temperatura del refrigerador/congelador

- Pulse el botón de ajuste de temperatura del frigorífico para ajustar su temperatura. Cada vez que pulse el botón de refrigeración, el ajuste de temperatura cambiará.

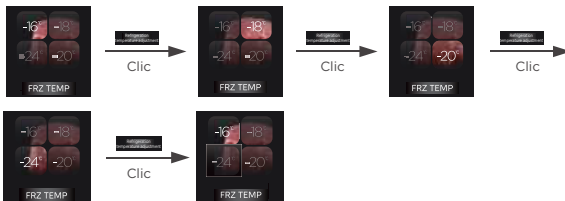

- Surtirá efecto al bloquearlo.
- Pulse el botón de ajuste de temperatura del congelador para ajustar su temperatura. Cada vez que pulse el botón de refrigeración, el ajuste de temperatura cambiará.



- Surtirá efecto al bloquearlo.
- Pulse el botón **REF TEMP** +  durante 4 s al mismo tiempo para desactivar el modo de refrigeración. El área de refrigeración se apagará.
- Después de apagarlo, mantenga pulsado de nuevo el botón **REF TEMP** +  durante 4 s para activar la función de refrigeración, que se mostrará en la pantalla.
- Puede hacer clic para cerrar el compartimento frigorífico en su teléfono inteligente. Después de apagarlo, el compartimento de congelación funcionará con normalidad y el compartimento de refrigeración dejará de refrigerar. Después de volver a encenderlo, funcionará con normalidad.

Ajuste del modo de súper refrigeración

- Mantenga pulsado el botón **REF TEMP** durante 3 s, el indicador de 2 °C está siempre encendido y los demás indicadores de refrigeración están apagados. El compartimento frigorífico funciona en modo súper refrigeración.

Ajuste del modo de súper congelación

- Mantenga pulsado el botón **FRZ TEMP** durante 3 s, el indicador -24 °C está siempre encendido y los demás indicadores de congelación están apagados. El compartimento de congelación funciona en modo de congelación rápida.

Cajón de purificación IPL

- El cajón de purificación IPL puede esterilizar instantáneamente y eliminar virus durante 3 minutos sin alterar la frescura original de los alimentos; puede matar instantáneamente bacterias y virus en la superficie de los alimentos mediante la penetración e irradiación de los alimentos con luz intensa de pulso instantáneo, que puede esterilizar eficazmente el 99,999 % en 3 minutos. Después de cerrar la puerta para la esterilización durante 3 minutos, la función se apagará automáticamente y la pantalla de visualización se apagará.



Mantener pulsado



Modo de IPL PURIFY activado

Botón de funcionamiento de la partición de cristal

Cajón fresco V-tech

- Le proporciona la experiencia de mantener la carne, el marisco y otros productos frescos sin congelación.
- Las aves de corral y el ganado se pueden almacenar en el modo de carne. Para garantizar el sabor de la carne, se recomienda sellarla antes de guardarla.
- El cajón fresco V-tech es el experto en conservación de carne; la detección de temperatura por radar en milisegundos detecta directamente la temperatura del punto de congelación de los materiales alimentarios, y combinada con la tecnología de conservación inteligente en la nube V-TECH de Midea, puede mantener el sabor original de la carne durante 7 días sin congelación.
- El diseño de gran volumen permite almacenar más alimentos, y el diseño de doble capa permite el almacenamiento dividido de diferentes alimentos para evitar la infección cruzada y la mezcla de olores.



Mantener pulsado



Modo V-TECH FRESH activado

Botón de funcionamiento de la partición de cristal

Módulo de purificación PST

- La exclusiva tecnología de purificación inteligente PST+ del frigorífico Midea puede eliminar rápidamente los olores, con una tasa de esterilización de hasta el 99,999 % y una tasa de eliminación de virus de hasta el 99,9 %. También tiene la función de eliminación de etileno y sulfuro para proteger integralmente su salud y la de su familia.
- El dispositivo con función de eliminación de olores puede cumplir la vida útil de diez años (envejecimiento acelerado, prueba de simulación), sin consumibles ni sustitución.

Módulo de eliminación de olores congelado

- Un módulo de eliminación de olores y esterilización está dispuesto en el revestimiento de la puerta, que puede degradar eficazmente el olor y las bacterias.

Alarma de apertura de puerta y sonido de aviso de apertura de puerta

- Cuando la puerta del frigorífico no se cierra durante 120 segundos, se emite un breve sonido de alarma para avisar de que la puerta no está cerrada. Cierre la puerta a tiempo o haga clic en cualquier botón en el área de operación de la pantalla de visualización para poner fin al sonido de alarma.

Memoria de fallo de corriente

- Al volver a encender el frigorífico después de un corte de corriente, se restablecerá el estado de ajuste de temperatura y modo de la pantalla de visualización anterior al corte de corriente.

Indicador de fallo

- Las siguientes advertencias que aparecen en la pantalla indican los fallos correspondientes del frigorífico. Aunque el frigorífico todavía puede tener la función de almacenamiento en frío con los siguientes fallos, el Usuario debe ponerse en contacto con un especialista en mantenimiento para asegurarse el funcionamiento optimizado del aparato.

Código de fallo	Descripción del fallo
El piloto de refrigeración de 8 °C y el piloto del botón de refrigeración parpadean	Fallo del sensor de refrigeración
El indicador luminoso de congelación a -16 °C y el indicador luminoso del botón de congelación parpadean	Fallo del sensor de congelación
La lámpara de refrigeración de 4 °C parpadea	Fallo del sensor principal del microcristal o del sensor del microcristal 1
La lámpara de refrigeración de 6 °C parpadea	Fallo del sensor de temperatura ambiente
La lámpara de refrigeración de 2 °C parpadea	Fallo del sensor de humedad
El piloto de congelación a -18 °C parpadea	Fallo del sensor de congelación y descongelación
La lámpara del botón de refrigeración y la lámpara del botón de congelación parpadean	Fallo de comunicación de la pantalla principal
La luz de congelación a -20 °C y la luz del tablero del microcristal parpadean	Fallo de comunicación del microcristal y de pulsos
La lámpara de congelación de -24°C y la luz del tablero del microcristal parpadean	Fallo de comunicación de impulsos y control principal

Consejos para el almacenamiento de alimentos

Compartimento del congelador





- El compartimento congelador está destinado a la congelación a baja temperatura de alimentos, al almacenamiento a largo plazo de alimentos congelados y a la producción de cubitos de hielo.
- Preste atención a las clasificaciones por estrellas (4 estrellas, 2 estrellas y 1 estrella) del compartimento congelador y a los periodos de conservación resultantes para los alimentos congelados.
- No coloque alimentos frescos y congelados uno al lado del otro. Los alimentos congelados pueden descongelarse.
- Cuando congele grandes cantidades de alimentos frescos (como carne, pescado o carne picada), divídalos en varios trozos pequeños antes de introducirlos, para poder congelarlos rápidamente y recogerlos con facilidad.
- Respete los tiempos de conservación recomendados por los fabricantes de alimentos en los envases, no hay información en el envase, los alimentos no deben almacenarse congelados durante más de tres meses a partir de la fecha de compra.
- Cuando compre alimentos congelados, asegúrese de que se han congelado a una temperatura adecuada y de que el envase no está dañado.
- Los alimentos congelados deben conservarse en envases individuales adecuados para garantizar que los alimentos adyacentes no puedan contaminarse. Consuma inmediatamente los alimentos descongelados y descongelados, no los vuelva a congelar.
- En caso de apagón prolongado o mal funcionamiento del aparato, saque los alimentos congelados almacenados y compruebe si siguen siendo comestibles, después guárdelos en un lugar suficientemente fresco o en otro aparato.
- Para descongelar alimentos, sáquelos del congelador y déjelos descongelar a temperatura ambiente o en el frigorífico. Para descongelar alimentos rápidamente, puedes utilizar la función de descongelación del microondas, por ejemplo.
- Si solo quiere descongelar una parte de un paquete, saque la porción que necesite y cierre inmediatamente el resto del paquete. De esta forma, evitará las «quemaduras del congelador» y reducirá la formación de hielo en los alimentos restantes.

Compartimento de refrigeración

- Para reducir la humedad y la consiguiente formación de hielo, no introduzca nunca líquidos en el compartimento del congelador en recipientes sin cerrar. La escarcha tiende a concentrarse en las partes más frías del evaporador. Si almacena líquidos sin tapar, necesitará descongelarlos con más frecuencia.
- No introduzca nunca alimentos calientes en el compartimento del frigorífico. En primer lugar, deben enfriarse a temperatura ambiente y, a continuación, colocarse de forma que se garantice una circulación de aire adecuada en el compartimento del frigorífico.
- Los alimentos o los recipientes de alimentos no deben tocar la pared trasera del frigorífico porque podrían congelarse en la pared. No abra regularmente la puerta del frigorífico.
- La carne y el pescado limpios (envasados en un paquete o en una lámina de plástico) pueden guardarse en el compartimento del frigorífico y utilizarse en 1-2 días.
- Las frutas y hortalizas sin envasar pueden colocarse en la parte destinada a las frutas y hortalizas frescas.

ATTENTION

- El ajuste óptimo de temperatura de cada compartimento depende de la temperatura ambiente. La temperatura óptima superior se basa en la temperatura ambiente de 25 °C.
- Cuando realice pruebas de consumo de energía, apague las funciones V-tech fresh e IPL purify del compartimento frigorífico.

Orden	TIPO de compartimentos	Temperatura objetivo de almacenamiento [°C]	Alimentos adecuados
1	Frigorífico	$+2 \leq x \leq +8$	Huevos, alimentos cocinados, alimentos envasados, frutas y verduras, productos lácteos, pasteles, bebidas y otros alimentos no aptos para congelar.
2	 Calificación de congelación de cuatro estrellas	$x \leq -18$	Con capacidad de congelación, velocidad de congelación rápida, puede congelar y almacenar alimentos rápidamente. Adecuado para congelar alimentos frescos como marisco (pescado, gambas, crustáceos), productos acuáticos de agua dulce y productos cárnicos. Recomendado para 3-6 meses, cuanto mayor sea el tiempo de almacenamiento, peor será el sabor y la nutrición.
3	 Calificación de congelación de tres estrellas	$x \leq -18$	Con capacidad de congelación. Adecuado para congelar alimentos frescos como marisco (pescado, gambas, crustáceos), productos acuáticos de agua dulce y productos cárnicos. Recomendado para no más de 3 meses.
4	 Calificación de congelación de dos estrellas	$x \leq -12$	Solo apto para el almacenamiento a medio plazo de alimentos ya congelados, por ejemplo, helados. Se recomienda no más de 1 mes.
5	 Calificación de congelación de una estrella	$x \leq -6$	Solo apto para refrigeración y almacenamiento a corto plazo de pequeñas cantidades de alimentos ya congelados. Se recomienda no más de 1 semana.
6	0 estrellas	$-6 \leq x \leq 0$	Cerdo, ternera, pescado y pollo frescos, algunos alimentos procesados empaquetados, etc. (Consumo recomendado el mismo día, preferentemente antes de 3 días.) Alimentos procesados parcialmente envasados (alimentos no congelables).
7	Frío	$-2 \leq x \leq +3$	Carne fresca/congelada de cerdo, ternera, pollo, productos acuáticos de agua dulce, etc. (7 días por debajo de 0 °C y por encima de 0 °C se recomienda consumir dentro de ese día, preferiblemente no más de 2 días). Marisco menos de 0 durante 15 días, no se recomienda almacenar por encima de 0 °C.
8	Alimentos frescos	$0 \leq x \leq +4$	Cerdo, ternera, pescado y pollo frescos, alimentos cocinados, etc. (Consumo recomendado el mismo día, preferentemente antes de 3 días.)
9	Vino	$+5 \leq x \leq +20$	Vino tinto, vino espumoso, etc.

ATTENTION

guarde diferentes alimentos conforme a los compartimentos o la temperatura de almacenamiento objetivo de su compra.

CONFIGURACIÓN Y FUNCIONAMIENTO DE LA APLICACIÓN

Descargar la aplicación SmartHome

Busque la aplicación «SmartHome» en la tienda de aplicaciones correspondiente (Google Play Store, Apple App Store). Descárguela e instálela en el teléfono. También puede descargar la aplicación escaneando el siguiente código QR.



Registrarse e iniciar sesión

Abra la aplicación SmartHome y empiece creando una cuenta nueva (también puede registrarse por medio de una cuenta de terceros). Si ya tiene una cuenta, utilícela para iniciar sesión.



Conectar los dispositivos a SmartHome

1. Asegúrese de que su teléfono móvil esté conectado a la red inalámbrica. Si no lo está, entre en Ajustes y habilite las redes inalámbricas y Bluetooth.
2. Encienda los dispositivos.
3. Abra la aplicación SmartHome en el teléfono.
4. Si aparece el mensaje “Smart devices discovered nearby”(«Se encontraron cerca dispositivos inteligentes»), haga clic para añadir.
5. Si no aparece ningún mensaje, seleccione «+» y seleccione su dispositivo en la lista de dispositivos cercanos disponibles. Si su dispositivo no aparece en la lista, añádalo de forma manual con la categoría y modelo de dispositivo.
6. Conecte el dispositivo a la red inalámbrica siguiendo las instrucciones de la aplicación. Si la conexión falla, siga las instrucciones de la aplicación para continuar.

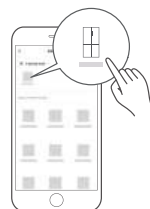

 **NOTE**

1. Asegúrese de que sus dispositivos estén encendidos.
2. Mantenga el teléfono móvil suficientemente cerca del dispositivo cuando esté conectando el dispositivo a la red.
3. Conecte el teléfono móvil a la red inalámbrica de casa y asegúrese de que conoce la contraseña de la red inalámbrica.
4. Compruebe que el router inalámbrico es compatible con 2,4 GHz de frecuencia y enciéndalo. Si no está seguro de si el router es compatible con banda de 2,4 GHz, póngase en contacto con el fabricante.
5. El dispositivo no se puede conectar a una red inalámbrica que requiera autenticación, como ocurre en las redes de lugares públicos, como hoteles, restaurantes, etc. Conéctese a una red inalámbrica que no requiera autenticación.
6. Desconecte la función WLAN+ (Android) o asistente WLAN (iOS) del teléfono móvil al conectar el dispositivo a la red.
7. En caso de que su dispositivo se haya conectado antes a una red inalámbrica pero necesite volver a conectarse, haga clic en «+» en la página de inicio de la aplicación y añada de nuevo el dispositivo por categoría y modelo, siguiendo las instrucciones de la aplicación.

LIMPIEZA Y MANTENIMIENTO

Descongelación

- El frigorífico está fabricado de acuerdo al principio de refrigeración del aire y, por tanto, cuenta con una función de descongelación automática. El hielo formado debido al cambio de estación o temperatura asimismo puede retirarse manualmente mediante la desconexión del aparato de la alimentación o limpiándolo con una toalla seca.

Limpieza de la bandeja de la puerta

- Según la flecha de dirección de la figura que aparece debajo, use ambas manos para apretar la bandeja, empujarla hacia arriba y después puede extraerla.
- Después de limpiar la bandeja de la puerta, coloque la bandeja en la ranura de la puerta y presione hacia abajo hasta que quede en su sitio. En algunos modelos se puede ajustar la altura de instalación.

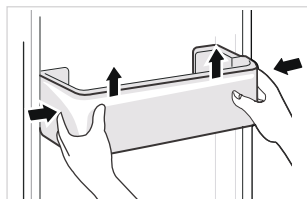

Limpieza de la estantería de vidrio

- Levante el extremo posterior de la balda en el sentido de separarla de la ranura (como se muestra en la Fig. I).
- Extraiga el estante hacia fuera y presiónelo hasta que quede vertical (como se muestra en la Fig. II).
- Traslade el estante vertical hacia afuera hasta el espacio entre el cuerpo del refrigerador y el marco de la puerta (como se muestra en la Fig. III), y luego gire 90° (como se muestra en la Fig. IV) para sacar el estante. Se recomienda sacar la bandeja de la puerta correspondiente al estante antes de sacar el estante de vidrio.
- Después de limpiar la repisa de cristal, coloque la repisa horizontalmente sobre los rails y empuje hacia dentro hasta que el tope trasero entre en la ranura. En algunos modelos se puede ajustar la altura de instalación.

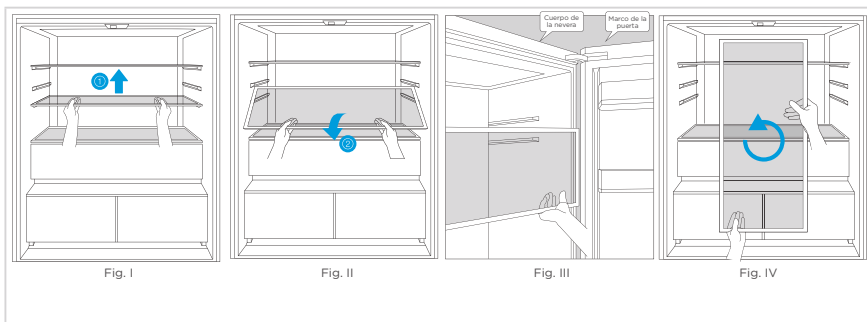

- El orden de instalación es inverso al de desmontaje. Después de la instalación, confirme si está bien fijado.

Limpieza del cajón

- Retire los contenidos del cajón. Sujete el asa del cajón y tire de ella completamente hasta que se detenga.
- Levante hacia arriba el cajón y retírelo.

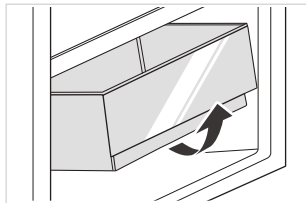

⚠ ATTENTION

Se sugiere para la limpieza toallas suaves o esponjas empapadas en agua y detergente neutros no corrosivos. El congelador se debe limpiar con agua limpia y un paño seco. Abra la puerta para que se seque de forma natural antes de encenderlo. No use cepillos duros, bolas de acero de limpieza, cepillos de cerdas metálicas, productos abrasivos como dentífricos, disolventes orgánicos (como alcohol, acetona, aceite de plátano, etc.), agua hirviendo, elementos ácidos o alcalinos para limpiar el refrigerífico considerando que esto puede dañar la superficie y el interior del refrigerífico.

ES

Dejar de usarlo

Fallo de alimentación:

En caso de un fallo de alimentación, incluso si es en verano, los alimentos en el interior del aparato pueden mantenerse durante varias horas; durante un fallo de alimentación, se debe reducir las veces que se abre la puerta y no se deben colocar más alimentos frescos en el aparato.

Ausencia de uso durante un periodo prolongado de tiempo:

El aparato debe desenchufarse y después limpiarse; posteriormente, las puertas se dejan abiertas para evitar los malos olores.

Moverlo:

Antes de mover el refrigerífico, extraiga todos los objetos, fije las partes de cristal, el soporte de las verduras, los cajones de la cámara de congelación, etc. con cinta y apriete los pies de equilibrado; cierre las puertas y séllelas con cinta. Durante el traslado, no se debe colocar el aparato al revés u horizontalmente o hacer que vibre; la inclinación durante el movimiento no será superior a 45°.

⚠ PRECAUCIÓN

El aparato debe funcionar de forma continua una vez que se arranca. En general, el funcionamiento del aparato no debe interrumpirse; el caso contrario, se puede ver alterada su vida útil.

Se pueden conservar los alimentos durante un par de horas incluso en verano en caso de un fallo de corriente; se recomienda reducir la frecuencia de la apertura de la puerta.

PROBLEMAS Y SOLUCIONES

El usuario puede ocuparse de los siguientes problemas simples. Llame al servicio posventa si no se solucionan los problemas.

Problema	Causas posibles	Solución
No funciona	La fuente de alimentación no está encendida y el enchufe no está firmemente insertado. Baja tensión, fallo de alimentación o parte del circuito disparado.	Inserte firmemente el enchufe del cable de alimentación. Compruebe el suministro eléctrico en casa.
La luz no se enciende	El aparato no está encendido. La luz está rota.	Desenchufe y vuelva a enchufar el cable de alimentación. Sustituya la luz por una nueva.
Las frutas o verduras están congeladas	¿Ha colocado los alimentos en la parte trasera del frigorífico? La zona cercana a la pared trasera es donde las temperaturas son más frías. Las frutas o verduras se almacenan en la zona de frescos/fríos.	No coloque alimentos que puedan congelarse fácilmente en la parte trasera del compartimento frigorífico. La zona de alimentos frescos/fríos es solo para carne/pescado.
El frigorífico/ congelador enfría en exceso.	El control de temperatura no está ajustado correctamente.	Ajuste la temperatura más alta.
El compresor funciona durante mucho tiempo	La temperatura ambiente es alta y el tiempo de funcionamiento es largo. Se han introducido demasiados alimentos a la vez. Los alimentos se introducen antes de que se hayan enfriado. Abrir la puerta con demasiada frecuencia. La capa de escarcha en el interior es demasiado gruesa.	Esto es normal. No coloque demasiados alimentos a la vez. Espere a que los alimentos se hayan enfriado antes de introducirlos. No abra la puerta con demasiada frecuencia. Necesidad de descongelar.
La puerta no cierra bien	La puerta está atascada con objetos. Demasiada comida dentro. Junta de la puerta deformada.	No introduzca demasiados alimentos. Coloque el aparato de forma estable. Caliente la junta de la puerta y después refrigérela para restaurarlo (con un secador eléctrico o agua caliente para calentarlo).
La pared exterior está caliente	Cuando el aparato está en funcionamiento, el calor se disipa al exterior a través de los tubos metálicos del interior del armario. Las temperaturas ambiente más altas en verano hacen que aumente la temperatura de la pared exterior.	Es normal que aumente la temperatura de la pared exterior. Aumente el espacio de disipación de calor o coloque el aparato en un lugar ventilado y fresco.
Las vigas transversales o verticales están calientes	Hay tubos metálicos en el interior de las vigas, y el calor que desprenden los tubos evita la condensación.	Esto es normal.
Olores	Alimentos en mal estado Alimentos con olores fuertes El compartimento interior está sucio.	Limpie y retire los alimentos estropeados. Asegúrese de que los alimentos con olores fuertes estén envueltos herméticamente. Limpie el compartimento interior.

Problema	Causas posibles	Solución
La temperatura real difiere de la temperatura ajustada	<p>Cuando se introducen alimentos calientes, la temperatura aumenta temporalmente.</p> <p>Después de ajustar una nueva temperatura, la temperatura del compartimento tardará algún tiempo en alcanzar la temperatura ajustada cuando no se abre la puerta.</p> <p>Una vez estabilizada la temperatura, las temperaturas reales en distintos puntos del compartimento son diferentes, con una desviación de unos ± 3 °C.</p>	<p>Esto es normal.</p> <p>Espere algún tiempo antes de comprobar la temperatura real.</p>
Se forma condensación en el exterior	La condensación puede formarse cuando la humedad en la habitación es alta.	Esto es normal. Limpie la condensación con un paño seco.
Se forma condensación en el interior del frigorífico y los cajones	<p>El frigorífico mantiene una humedad elevada para conservar frescas las verduras y otros alimentos.</p> <p>La humedad es demasiado alta en la habitación y las puertas se han abierto con frecuencia.</p> <p>Las juntas de las puertas no están bien apretadas.</p>	<p>Limpie la condensación con un paño seco.</p> <p>No abra las puertas con tanta frecuencia o no las mantenga abiertas demasiado tiempo.</p> <p>Compruebe la junta de la puerta, límpiela o corrija su posición.</p>
Escarcha alrededor de las rejillas de ventilación.	<p>La puerta no está bien cerrada.</p> <p>Las juntas de las puertas no están bien apretadas.</p>	<p>Asegúrese de que los alimentos no bloquean la puerta.</p> <p>Compruebe la junta de la puerta, límpiela o corrija su posición.</p>
Dificultad para abrir la puerta	La diferencia de presión de aire entre el interior y el exterior del compartimento puede dificultar a veces la apertura de la puerta del congelador.	Espere unos instantes e intente abrir la puerta lentamente.
No se hacen cubitos de hielo (solo modelos con máquina de hielo)	<p>La función de fabricación de hielo no está activada.</p> <p>No se suministra agua al aparato.</p> <p>La tubería de agua está doblada.</p> <p>La conexión de la tubería de agua está mal instalada.</p> <p>La presión del agua es demasiado baja.</p>	<p>Conecte el fabricante de hielo.</p> <p>Compruebe si hay suministro de agua.</p> <p>Elimine los pliegues.</p> <p>Compruebe la conexión de agua.</p> <p>Compruebe la presión del suministro de agua o si el filtro está obstruido.</p>

Durante el uso normal del frigorífico pueden oírse ciertos ruidos que no afectan a su correcto funcionamiento.

Sonidos que pueden evitarse fácilmente:

- Ruidos causados por el aparato que no está nivelado - ajuste la posición con las patas delanteras giratorias ajustables. Alternativamente, coloque almohadillas de material blando debajo de los rodillos traseros, especialmente cuando el aparato esté colocado sobre baldosas.
- Tocar el mueble contiguo - aleje el frigorífico.
- Crujidos de los cajones o estantes - saque y vuelva a colocar el cajón o estante.
- Sonidos de tintineo de botellas - aparte las botellas.

¿Oye los siguientes sonidos anormales? Generalmente estos sonidos son normales.

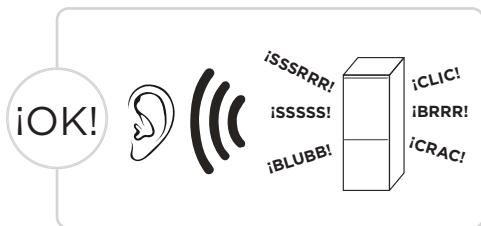

CLIC: Algunas piezas eléctricas del frigorífico, como la válvula eléctrica, hacen este sonido al funcionar. Esto es normal.

SSSSS: Cuando el refrigerante fluye dentro del evaporador, hace este ruido. Esto es normal.

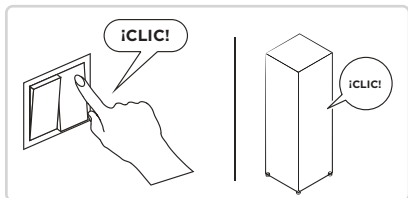

BRRR: El compresor hará este ruido cuando esté funcionando, y suena más fuerte particularmente al arrancar o parar. Esto es normal.

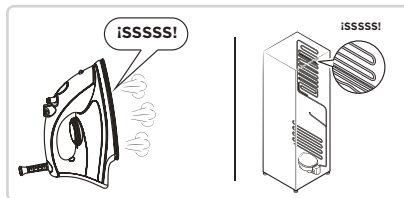

SSSRRR: El motor del ventilador en los refrigeradores Sin escarcha hace este ruido cuando está funcionando. Esto es normal.

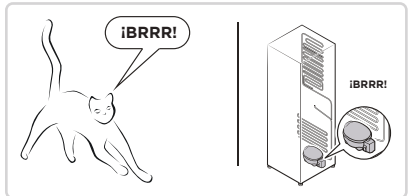

BLUBB: El flujo del refrigerante por los tubos del frigorífico hará este ruido. Esto es normal.

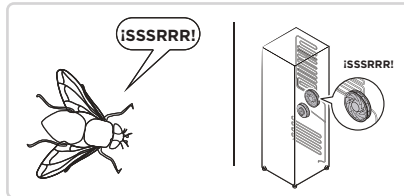

CRAC: Debido a la estructura general del frigorífico, la escarcha en el conducto de aire generará un sonido de expansión durante la dilatación y contracción térmicas. También se trata de fenómenos físicos normales.

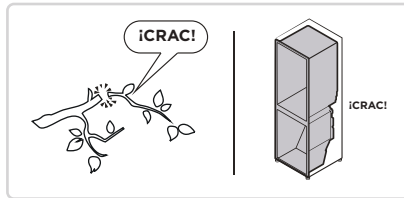
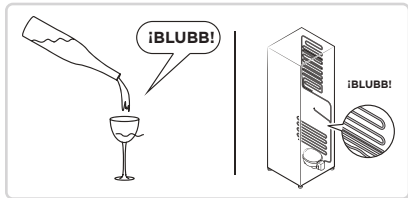

APÉNDICE

Especial para el nuevo estándar europeo

Las piezas pedidas que se incluyen en la siguiente tabla se pueden adquirir en la red de proveedores de servicios

Pieza pedida	Proporcionada por	Tiempo mínimo hasta el suministro
Termostatos	Personal de mantenimiento profesional	Al menos 7 años después de que se haya lanzado al mercado el último modelo
Sensores de temperatura	Personal de mantenimiento profesional	Al menos 7 años después de que se haya lanzado al mercado el último modelo
Placas de circuito impreso	Personal de mantenimiento profesional	Al menos 7 años después de que se haya lanzado al mercado el último modelo
Fuente de luz	Personal de mantenimiento profesional	Al menos 7 años después de que se haya lanzado al mercado el último modelo
Pomos de las puertas	Reparadores profesionales y usuarios finales	Al menos 7 años después de que se haya lanzado al mercado el último modelo
Bisagras de las puertas	Reparadores profesionales y usuarios finales	Al menos 7 años después de que se haya lanzado al mercado el último modelo
Bandejas	Reparadores profesionales y usuarios finales	Al menos 7 años después de que se haya lanzado al mercado el último modelo
Cestas	Reparadores profesionales y usuarios finales	Al menos 7 años después de que se haya lanzado al mercado el último modelo
Juntas de puertas	Reparadores profesionales y usuarios finales	Al menos 10 años después de que se haya lanzado al mercado el último modelo

Estimado cliente

1. Si desea devolver o sustituir el producto, póngase en contacto con el establecimiento donde lo compró.
(Recuerde traer la factura de compra)
2. Si el producto se avería y necesita reparación, póngase en contacto con el proveedor de servicios posventa.

● ATTENTION

La información sobre el modelo incluida en la base de datos de productos, así como el identificador del modelo, se pueden obtener por un enlace al que se accede escaneando un código QR, de haberlo, en la etiqueta de eficiencia energética del producto.

Para obtener más información sobre la eficiencia energética del aparato, visite <https://ec.europa.eu> y realice una búsqueda usando el nombre del modelo.

El nombre del modelo puede encontrarse en la etiqueta identificativa del aparato.

NOTA DE AGRADECIMENTO

Muito obrigado por escolher Midea! Antes de utilizar o seu novo produto Midea, leia este manual atentamente para garantir que sabe utilizar as funcionalidades e funções disponibilizadas pelo seu novo aparelho em segurança.

ÍNDICE

NOTA DE AGRADECIMENTO	01
ESPECIFICAÇÕES	02
VISTA GERAL DO PRODUTO	03
INSTALAÇÃO DO PRODUTO	04
INSTRUÇÕES DE FUNCIONAMENTO	08
CONFIGURAÇÃO E OPERAÇÃO DA APLICAÇÃO	14
LIMPEZA E MANUTENÇÃO	16
RESOLUÇÃO DE PROBLEMAS	18
APÊNDICE	21

ESPECIFICAÇÕES

Modelo do produto	MDRF705BIE
Tensão/Frequência nominal	220-240 V-/50 Hz
Corrente Nominal	1,8 A
Volume Total	515 L
Volume do compartimento de armazenamento de alimentos frescos	345 L
Volume do compartimento de quatro estrelas	170 L
Capacidade de Congelação	13 kg/24 h
Tempo de Aumento de Temperatura	7 h
Dimensões gerais (L x P x A)	833 x 600 x 1910 mm

PT



Modelo do módulo de rede sem fios	MWB-S-WB01
Padrão	IEEE 802.11b/g/n
Tipo de antena	Antena PCB impressa
Banda de frequência	2400-2483,5 MHz
Temperatura de funcionamento	Funcionamento entre 0 °C e 85 °C funcionamento: 10%-85%
Entrada de energia	CC 5 V/500 mA Máximo Potência de transmissão: <20 dBm

VISTA GERAL DO PRODUTO

Nome dos componentes

Tipo Normal

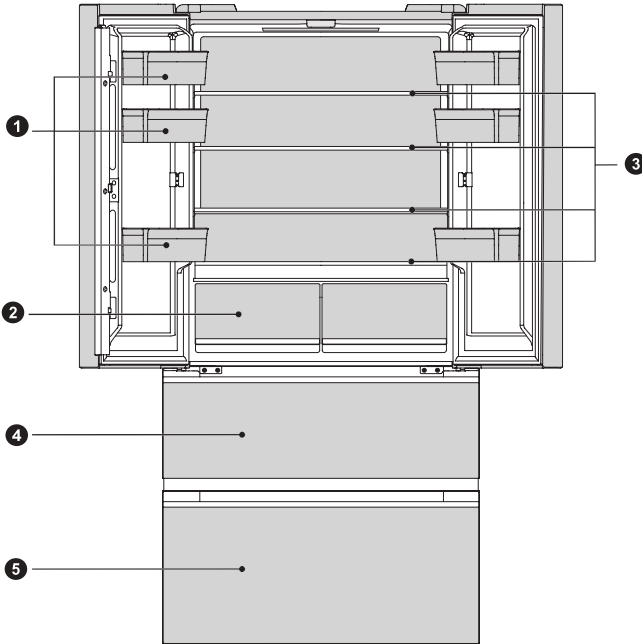

- | | | | |
|---|-----------------------|---|-------------------------------|
| 1 | Bandeja da porta | 4 | Gaveta superior do congelador |
| 2 | Gaveta do frigorífico | 5 | Gaveta inferior do congelador |
| 3 | Prateleira de vidro | | |

● ATTENTION

A imagem acima é apenas para referência. A configuração real dependerá do produto físico ou da declaração do distribuidor.

INSTALAÇÃO DO PRODUTO

Instruções de instalação

Para aparelhos de refrigeração com classe climática

- Dependendo da classe climática, este aparelho frigorífico destina-se a ser utilizado nos intervalos de temperatura ambiente, tal como especificado na tabela seguinte.
- O produto pode não funcionar corretamente a temperaturas fora do intervalo especificado.
- Pode encontrar a classe climática na etiqueta do produto.

Intervalo efetivo de temperaturas

- O produto é concebido para funcionar normalmente no intervalo de temperaturas especificado pela sua classificação de classe.

Classe	Símbolo	Limite de temperatura ambiente °C	
		IEC 62552 (ISO 15502)	ISO 8561
Temperatura alargada	SN	+10 a +32	+10 a +32
Temperado	N	+16 a +32	+16 a +32
Subtropical	ST	+16 a +38	+18 a +38
Tropical	T	+16 a +43	+18 a +43

Colocação do frigorífico

- Para garantir o funcionamento normal do frigorífico, deve ser reservado espaço suficiente à volta do frigorífico para manter a circulação do ar. Deve ser reservada uma distância igual ou superior a 8 mm na parte superior do frigorífico e uma distância igual ou superior a 4 mm em ambos os lados.



Diagrama do espaço necessário (com a porta aberta e com a porta fechada)



PT

Largura	Altura total	Profundidade	Sem porta	Profundidade de abertura de portas 125°	Largura de abertura de portas 125°	Largura com portas abertas 90°	Profundidade com portas abertas 90°
A	B	C	C1	D	E	F	G
833	1910	600	540	930	1280	833	980

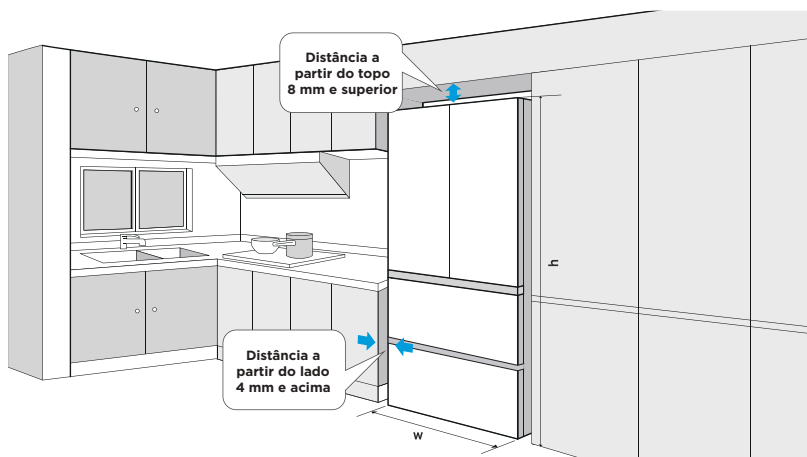
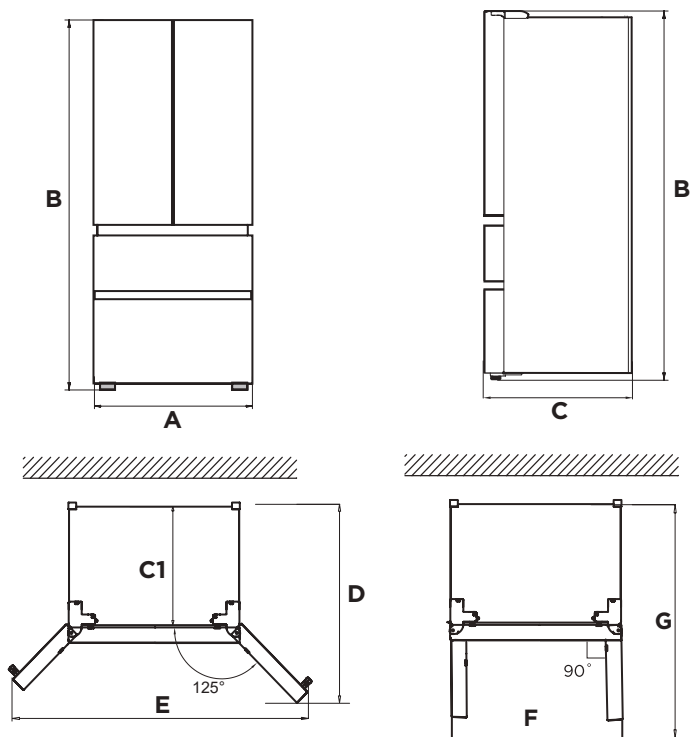
Aviso: Todas as dimensões encontram-se em mm.

Pés de nivelamento

- Para evitar vibrações, o aparelho deve estar nivelado.
- Se necessário, ajuste os niveladores para compensar o chão desnivelado.
- A frente deve estar ligeiramente mais alta que a traseira para ajudar no fechamento da porta.
- Os pés niveladores podem ser facilmente rodados, inclinando ligeiramente o armário.
- Rode os pés niveladores no sentido contrário ao dos ponteiros do relógio ↺ para levantar a unidade e no sentido dos ponteiros do relógio ↻ para a baixar.

Nivelamento de portas

- Precauções antes da operação:
- Antes do funcionamento dos acessórios, deve assegurar-se que o frigorífico está desligado da corrente.
- Antes de regular a porta, devem ser tomadas precauções para evitar ferimentos pessoais. Diagrama esquemático de nivelamento do corpo da porta.

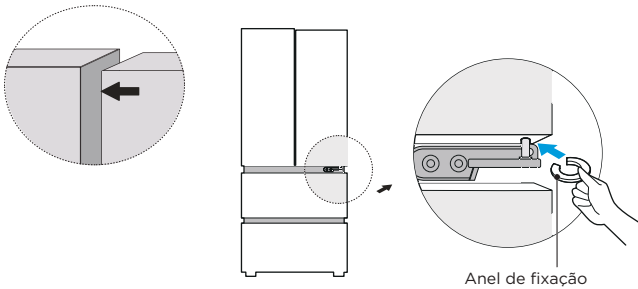

- Levante a porta inferior até ao nível da porta superior;
- Insira o anel de fixação fornecido, utilizando um alicate, no espaço entre a dobradiça e a dobradiça inferior. O número de anéis de fixação que terá de inserir depende da folga.

Mover o aparelho

- Retire todos os itens do aparelho.
- Puxe a ficha de alimentação, introduza-a e fixe-a no gancho da ficha de alimentação na parte de trás ou em cima do aparelho.
- Cole as peças como as prateleiras e a porta para evitar que caiam ao deslocar o aparelho.
- Desloque o aparelho com mais de duas pessoas com cuidado. Ao transportar o aparelho numa longa distância, mantenha o aparelho na vertical.

● ATTENTION

Precauções antes da operação:

Antes de fazer alterações, o frigorífico deve ser desligado da corrente. devem ser tomadas precauções para evitar qualquer lesão pessoal.

Substituir a luz

- A substituição ou a manutenção das lâmpadas LED destinam-se a ser realizadas pelo fabricante, o seu agente de assistência técnica ou um profissional igualmente qualificado.

ATTENTION

Este produto contém uma fonte de iluminação da classe de eficiência energética (F).

Ligar o aparelho

Após instalar o aparelho, ligue a ficha de alimentação a uma tomada de corrente.

ATTENTION

Depois de ligar o cabo de alimentação (ou ficha) à tomada, aguarde 2 ou 3 horas antes de colocar os alimentos no aparelho. Se colocar alimentos antes de o aparelho arrefecer completamente, os seus alimentos podem estragar-se.

Sugestões para economia de energia

- Não coloque o aparelho perto de fogões, radiadores ou outras fontes de calor. Se a temperatura ambiente for elevada, o compressor funcionará mais frequentemente e durante mais tempo, resultando num aumento do consumo de energia.
- Certifique-se de que haja ventilação suficiente na base do aparelho, dos lados do aparelho e na parte de trás do aparelho.
- Tenha também em atenção as dimensões do espaçamento no capítulo "Instalação".
- A disposição das gavetas, prateleiras e tabuleiros, tal como apresentada na vista geral do produto, oferece a utilização mais eficiente da energia e deve ser mantida na medida do possível.
- Para obter um espaço de arrumação maior (por exemplo, para produtos refrigerados/congelados de grandes dimensões), as gavetas e prateleiras intermédias podem ser retiradas. As gavetas e prateleiras superior e inferior devem ser removidas por último, se necessário.
- Um compartimento frigorífico/congelador uniformemente cheio contribui para uma utilização ótima da energia.
- Deixe arrefecer os alimentos quentes antes de os colocar no compartimento do frigorífico/congelador. Os alimentos que já arrefeceram aumentam a eficiência energética.
- Permita que os alimentos congelados descongelem no compartimento de refrigeração. O frio dos alimentos congelados reduz o consumo de energia no compartimento do frigorífico, aumentando assim a eficiência energética.
- Abrir a porta apenas tão brevemente quanto necessário para minimizar a perda de frio. Abrir a porta brevemente e fechá-la adequadamente reduz o consumo de energia.
- Definir a temperatura não mais fria do que o necessário contribui para uma utilização ótima da energia.
- As juntas das portas do seu aparelho devem estar perfeitamente intactas para que as portas fechem corretamente e o consumo de energia não aumente desnecessariamente.

INSTRUÇÕES DE FUNCIONAMENTO

Painel de controlo

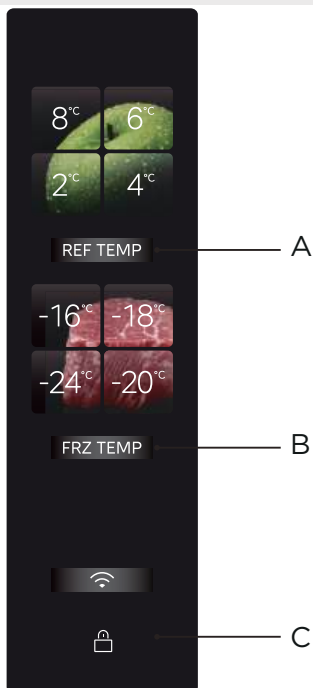

PT

	Botão
A	Definição da temperatura do frigorífico
B	Definição da temperatura do congelador
C	Botão de bloquear / desbloquear

● ATTENTION

- O painel de controlo real poderá ser diferente consoante o modelo.
- O painel de controlo irá desligar-se automaticamente para poupar energia.

Ligação inicial

- Depois de o frigorífico ser ligado pela primeira vez, o ecrã de visualização acende-se e o compartimento de refrigeração ou congelação pode ser ajustado de acordo com as necessidades da família. Para obter orientações de ajuste, consulte a secção de definição da temperatura desta página.

Bloquear/desbloquear

- No estado bloqueado, prima e mantenha premido o botão [Bloquear/Desbloquear] durante 3s para entrar no estado desbloqueado, e o sinal sonoro de desbloqueio será emitido.



- No estado desbloqueado, prima e mantenha premido o botão [Bloquear/Desbloquear] durante 3s para entrar no estado para entrar no estado bloqueado, e o sinal sonoro de bloqueio será emitido.

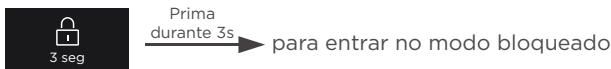

- Exceto para a operação de libertação do som do alarme que pode ser realizada no estado bloqueado, as operações dos botões seguintes devem ser realizadas no estado desbloqueado; caso contrário, será emitido um sinal sonoro de erro.

Regulação da temperatura de refrigeração/congelação

- Prima o botão de ajuste da temperatura de refrigeração para ajustar a temperatura do compartimento de refrigeração. Cada vez que o botão de refrigeração é premido, a temperatura muda uma vez;



- A temperatura entra em vigor depois de ser bloqueada.
- Prima o botão de ajuste da temperatura de congelação para ajustar a temperatura do compartimento de refrigeração. Cada vez que o botão de refrigeração é premido, a temperatura muda uma vez;



- A temperatura entra em vigor depois de ser bloqueada.
- Prima o botão **REF TEMP** + **[Wi-Fi icon]** para 4S ao mesmo tempo para entrar/sair do modo de refrigeração desligado. Quando é desligado, a área de refrigeração apaga-se.
- Depois de a desligar, prima novamente o botão **REF TEMP** + **[Wi-Fi icon]** durante 4S para ativar a função de refrigeração, que será apresentada no ecrã.
- Pode clicar para fechar o compartimento de refrigeração no Smarthome. Depois de o desligar, o compartimento de congelação funcionará normalmente e o compartimento de refrigeração deixará de refrigerar. O compartimento de refrigeração deixará de refrigerar.

Definição do modo de super refrigeração

- Prima sem soltar o botão **REF TEMP** durante 3 segundos, o indicador de 2°C está sempre aceso e os outros indicadores de refrigeração estão desligados. O compartimento de refrigeração funciona em modo de super refrigeração.

Definição do modo congelação intensa

- Prima sem soltar o botão **FRZ TEMP** durante 3 segundos, o indicador de -24°C está sempre aceso e os outros indicadores de congelação estão desligados. O compartimento de congelação funciona no modo de congelação intensa.

Gaveta de purificação IPL

- A gaveta de purificação IPL pode esterilizar instantaneamente e remover vírus durante 3 minutos sem perturbar a frescura original dos materiais alimentares; pode matar instantaneamente bactérias e vírus na superfície dos materiais alimentares penetrando e irradiando os materiais alimentares com luz forte de impulso instantâneo, que pode efetivamente esterilizar 99,999% em 3 minutos, e pode esterilizar diretamente os materiais alimentares através de sacos de embalagem comuns, o que é conveniente de utilizar; a esterilização por impulsos de 3 minutos tem de ser iniciada manualmente. Depois de fechar a porta para esterilização durante 3 minutos, a função será automaticamente desligada e o ecrã de visualização apagar-se-á.



Premir sem soltar



Modo IPL PURIFY ligado

Botão de funcionamento da divisória de vidro

Gaveta de frescos V-tech

- Proporciona-lhe a experiência de manter carne, marisco e outros produtos frescos sem congelar.
- É possível conservar aves de capoeira e gado no modo carne. Para garantir o sabor da carne, recomenda-se que a sele antes de a armazenar.
- A gaveta V-tech fresh é a especialista em conservação de carne; a deteção de temperatura por radar de milissegundos deteta diretamente a temperatura do ponto de congelação dos alimentos e, combinada com a tecnologia inteligente de conservação em nuvem Midea V-TECH, pode manter o sabor original da carne durante 7 dias sem congelar.
- O design de grande volume permite armazenar mais materiais alimentares, e o design de camada dupla satisfaz o armazenamento dividido de diferentes materiais alimentares para evitar a infeção cruzada e a mistura de odores.



Premir sem soltar



Modo V-TECH FRESH ligado

Botão de funcionamento da divisória de vidro

Módulo de purificação PST

- A tecnologia de purificação inteligente PST+ exclusiva do frigorífico Midea pode remover rapidamente o odor, com uma taxa de esterilização de 99,999% e uma taxa de remoção de vírus de 99,9%. Também tem a função de remover o etileno e o sulfureto para proteger de forma abrangente a sua saúde e a da sua família
- O dispositivo com função de remoção de odores pode cumprir a vida útil de dez anos (envelhecimento acelerado, teste de simulação), sem consumíveis e sem substituição.

Módulo de remoção de odores de congelados

- Um módulo de remoção de odores e esterilização é colocado no forro da porta, que pode degradar eficazmente o odor e as bactérias.

Alarme de abertura da porta e som de aviso de abertura da porta

- Quando a porta do frigorífico não for fechada até 120 segundos, será emitido um breve som de alarme para avisar que a porta não está fechada. Feche a porta a tempo ou clique em qualquer botão na área de operação do ecrã para terminar o som de alarme.

Memória de falha de energia

- Quando o frigorífico é ligado novamente após uma falha de energia, o estado da definição da temperatura e da definição do modo do ecrã de visualização antes da falha de energia será restaurado.

Indicação de avaria

- Os seguintes avisos que aparecem no visor indicam avarias correspondentes do frigorífico. Embora o frigorífico ainda possa ter a função de armazenamento a frio com as anomalias a seguir, o utilizador deve contactar um especialista em manutenção para proceder à mesma, de modo a garantir o funcionamento otimizado do aparelho.

Código da Anomalia	Descrição da Anomalia
A luz de refrigeração de 8 °C e a luz do botão de refrigeração piscam	Avaria no sensor de refrigeração
A luz de congelação de -16 °C e a luz do botão de congelação piscam	Avaria no sensor de descongelação
A lâmpada de refrigeração de 4 °C pisca	Avaria no sensor principal do microcristal ou do sensor do microcristal 1
A lâmpada de refrigeração de 6 °C pisca	Avaria no sensor de temperatura ambiente
A lâmpada de refrigeração de 2 °C pisca	Avaria no sensor de humidade
A luz de congelação de -18 °C pisca	Avaria no sensor de congelação e descongelação
A luz do botão de refrigeração e a luz do botão de congelação piscam	Avaria na comunicação do ecrã principal
A lâmpada de congelação a -20 °C e a e a lâmpada da placa de microcristais piscam	Avaria na comunicação do microcristal e dos impulsos
A lâmpada de congelação de -24 °C e a placa de impulsos pisca	Avaria na comunicação entre o impulso e o controlo principal

Sugestões sobre o armazenamento de alimentos

Compartimento congelador





- O compartimento do congelador destina-se à congelação de alimentos a baixa temperatura, à conservação a longo prazo de alimentos congelados e à produção de cubos de gelo.
- Preste atenção às classificações por estrelas (4 estrelas, 2 estrelas e 1 estrela) no compartimento do congelador e aos períodos de conservação dos alimentos congelados daí resultantes.
- Não coloque alimentos frescos e congelados uns ao lado dos outros. Os alimentos congelados podem descongelar.
- Quando congelar grandes quantidades de alimentos frescos (como carne, peixe ou carne picada), divida-os em vários pedaços pequenos antes de os colocar, para que possam ser rapidamente congelados e recolhidos facilmente.
- Respeite os tempos de conservação recomendados pelos fabricantes de alimentos nas embalagens; se não houver informações na embalagem, os alimentos não devem ser conservados congelados durante mais de três meses a partir da data de compra.
- Ao comprar alimentos congelados, certifique-se de que tenham sido congelados a uma temperatura adequada e de que a embalagem não se encontra danificada.
- Os alimentos congelados devem ser guardados em embalagens individuais adequadas para garantir que os alimentos adjacentes não sejam contaminados. Consuma imediatamente os alimentos descongelados e descongelados, não os volte a congelar.
- Em caso de falha prolongada de energia ou de avaria do aparelho, retire os alimentos congelados armazenados e verifique se ainda são comestíveis, depois guarde-os num local suficientemente fresco ou noutra aparelho.
- Para descongelar os alimentos, retire-os do congelador e deixe-os descongelar à temperatura ambiente ou no frigorífico. Para descongelar rapidamente os alimentos, pode utilizar a função de descongelação do seu micro-ondas, por exemplo.
- Se pretender descongelar apenas parte de uma embalagem, retire a porção de que necessita e feche imediatamente o resto da embalagem. Desta forma, evitará a "queimadura do congelador" e reduzirá a formação de gelo nos restantes alimentos.

Compartimento de refrigeração

- Para reduzir a humidade e a conseqüente acumulação de gelo, nunca coloque líquidos no compartimento do frigorífico em recipientes não estanques. O gelo tende a concentrar-se nas partes mais frias do evaporador. O armazenamento de líquidos não cobertos resulta numa necessidade mais frequente de descongelação.
- Nunca coloque alimentos quentes no compartimento do frigorífico. Estes devem primeiro arrefecer à temperatura ambiente e depois ser colocados de forma a garantir uma circulação de ar adequada no compartimento do frigorífico.
- Os alimentos ou os recipientes para alimentos não devem tocar na parede traseira do frigorífico porque podem congelar na parede. Não abra constantemente a porta do frigorífico.
- A carne e o peixe limpo (embalados numa embalagem ou em folha de plástico) podem ser colocados no compartimento do frigorífico, podendo ser utilizados em 1-2 dias.
- As frutas e legumes sem embalagem podem ser colocados na parte designada para frutas e legumes frescos.

ATTENTION

- O ajuste ótimo da temperatura de cada compartimento depende da temperatura ambiente. A temperatura ótima supramencionada baseia-se na temperatura ambiente de 25 °C.
- Ao efetuar testes de consumo de energia, desligue as funções V-tech fresh e IPL purify do compartimento do frigorífico.

Ordem	TIPO dos compartimentos	Temperatura de armazenamento [°C]	Alimentos apropriados
1	Frigorífico	$+2 \leq x \leq +8$	Ovos, alimentos cozinhados, alimentos embalados, fruta, vegetais, laticínios, bolos, bebidas e outros alimentos não devem ser congelados.
2	 Classificação de quatro estrelas de congelados	$x \leq -18$	Com capacidade de congelação, velocidade de congelação rápida, pode congelar e armazenar alimentos rapidamente. Adequado para alimentos frescos congelados, tais como marisco (peixe, camarão, marisco), produtos aquáticos de água doce e produtos à base de carne. Recomendado para 3 - 6 meses, quanto maior for o tempo de armazenamento, pior será o sabor e a nutrição.
3	 Classificação de três estrelas de congelados	$x \leq -18$	Com capacidade de congelamento. Adequado para alimentos frescos congelados, tais como marisco (peixe, camarão, marisco), produtos aquáticos de água doce e produtos à base de carne. Recomenda-se que não exceda 3 meses.
4	 Classificação de duas estrelas de congelados	$x \leq -12$	Apenas adequado para a conservação a médio prazo de alimentos já congelados, por exemplo, gelados. Recomenda-se que não exceda 1 mês.
5	 Classificação de uma estrela de congelados	$x \leq -6$	Apenas adequado para refrigeração e armazenamento a curto prazo de pequenas quantidades de alimentos já congelados. Recomenda-se que não exceda 1 semana.
6	0 estrelas	$-6 \leq x \leq 0$	Carne fresca de porco, vaca, peixe, frango, alguns alimentos processados embalados, etc. (recomenda-se comer no mesmo dia, de preferência não mais do que 3 dias). Alimentos processados parcialmente embalados (alimentos que não podem ser congelados).
7	Refrigeração	$-2 \leq x \leq +3$	Carne de porco, vaca, galinha, peixe de água doce congelados/frescos, etc. (7 dias abaixo de 0 °C e acima de 0 °C recomendados para consumo no mesmo dia ou dentro de não mais de 2 dias). Marisco inferior a 0 durante 15 dias, não é recomendável conservar acima de 0 °C.
8	Alimentos frescos	$0 \leq x \leq +4$	Carne fresca de porco, vaca, peixe, frango, alimentos cozinhados, etc. (recomenda-se comer no mesmo dia, de preferência não mais do que 3 dias)
9	Vinho	$+5 \leq x \leq +20$	Vinho tinto, vinho branco, vinho espumante, etc.

● ATTENTION

guarde os diferentes alimentos de acordo com os compartimentos ou temperatura de armazenamento dos produtos adquiridos.

CONFIGURAÇÃO E OPERAÇÃO DA APLICAÇÃO

Transferir a aplicação SmartHome

Numa loja de aplicações (Google Play Store, Apple App Store), procure por "SmartHome" e encontre a aplicação SmartHome. Transfira-a e instale-a no seu telefone. Também pode transferir a aplicação, digitalizando o código QR abaixo.



Registo e iniciar sessão

Abra a aplicação SmartHome e crie uma nova conta para começar (pode também registar-se através de uma conta de terceiros). Se já tinha uma conta existente, utilize a conta para iniciar a sessão.



Ligar os seus dispositivos à SmartHome

1. Certifique-se de que o seu telemóvel está ligado a uma rede sem fios. Se não estiver, aceda às Definições e ative as redes sem fios e o Bluetooth.
2. Ligue os seus dispositivos.
3. Abra a aplicação SmartHome no seu telefone.
4. Se aparecer uma mensagem "Smart devices discovered nearby" ("Dispositivos inteligentes encontrados nas proximidades"), clique para adicionar.



5. Se não aparecer nenhuma mensagem, seleccione "+" na página e seleccione o seu dispositivo na lista de dispositivos próximos disponíveis. Se o seu dispositivo não estiver listado, adicione-o manualmente pela categoria do dispositivo e modelo do dispositivo.

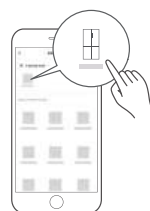

6. Ligue o seu dispositivo à rede sem fios, de acordo com as instruções na aplicação. Se a ligação falhar, siga as instruções fornecidas pela aplicação para continuar com a operação.



NOTE

1. Certifique-se de que os seus dispositivos estão ligados.
2. Mantenha o seu telemóvel suficientemente perto do seu dispositivo quando estiver a ligar o dispositivo à rede.
3. Ligue o seu telemóvel à rede sem fios em casa e certifique-se de que conhece a palavra-asse da rede sem fios.
4. Verifique se o seu router sem fios suporta a banda de 2,4 GHz e ligue-o. Se não tiver a certeza se o router suporta a banda de 2,4 Ghz, contacte o fabricante do router.
5. O dispositivo não pode ser ligado a uma rede sem fios que necessite de autenticação, e que normalmente aparece em áreas públicas tais como hotéis, restaurantes, etc. Ligue-o a uma rede sem fios que não necessite de autenticação.
6. Desative a função de WLAN+ (Android) ou Assistente WLAN (iOS) do seu telemóvel quando estiver a ligar o seu dispositivo à rede.
7. Em caso de o seu dispositivo ter sido ligado a uma rede sem fios anteriormente e precisar de restabelecer a ligação, clique em "+" na página inicial da aplicação e volte a adicionar o seu dispositivo por categoria e modelo do dispositivo, de acordo com as instruções na aplicação.

LIMPEZA E MANUTENÇÃO

Descongela

- O frigorífico baseia-se no princípio de arrefecimento a ar e, por conseguinte, tem uma função de descongelação automática. O gelo formado devido à mudança de estação ou de temperatura pode ser removido manualmente, desligando o aparelho da alimentação elétrica ou limpando-o com uma toalha seca.

Limpar o tabuleiro da porta

- De acordo com a seta de direção na figura, use as duas mãos para apertar o tabuleiro e empurre-o para cima, depois pode retirá-lo.
- Depois de limpar o tabuleiro da porta, coloque o tabuleiro na ranhura da porta e carregue para baixo até encaixar. Em alguns modelos de produtos, é possível ajustar a altura de instalação.

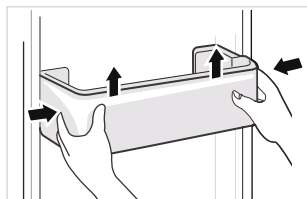

Limpar a prateleiras em vidro

- Levante a extremidade traseira da prateleira no sentido de a separar da ranhura (como indicado na Fig. I).
- Extraia a prateleira para fora e carregue na mesma para baixo até ficar na vertical (como mostra a Fig. II).
- Desloque a prateleira vertical para fora até ao espaço entre o corpo do frigorífico e a moldura da porta (como mostra a Fig. III) e, em seguida, rode 90° (como mostra a Fig. IV) para retirar a prateleira. Recomenda-se que retire o tabuleiro da porta correspondente à prateleira antes de retirar a prateleira de vidro.
- Depois de limpar a prateleira de vidro, coloque a prateleira horizontalmente sobre os carris e empurre para dentro até o encosto entrar na ranhura. Em alguns modelos de produtos, é possível ajustar a altura de instalação.

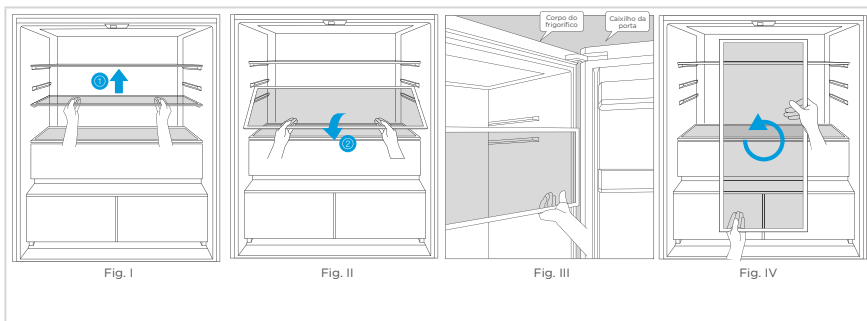

- A ordem de instalação é inversa à ordem de remoção. Após a instalação, confirme se a fixação está correta.

Limpar a gaveta

- Remova o conteúdo da gaveta. Segure a pega da gaveta da caixa e puxe-a completamente para fora até parar.
- Levante a gaveta e retire-a.

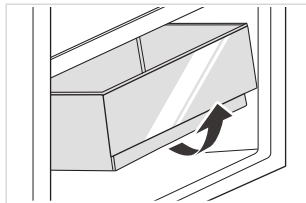

⚠ ATTENTION

Recomenda-se para a limpeza toalhas macias ou uma esponja embebida em água e detergentes neutros não corrosivos. O congelador deve ser finalmente limpo com água limpa e um pano seco. Abra a porta para secagem natural antes de se ligar a corrente. Não utilize escovas duras, palha de aço, escovas de arame, produtos abrasivos (tais como pasta de dentes), solventes orgânicos (tais como álcool, acetona, óleo de banana, etc.), água a ferver ou produtos ácidos ou alcalinos para limpar o frigorífico, uma vez que pode danificar a superfície e o interior do mesmo.

PT

Pare de usar

Falha de energia:

Em caso de falha de energia, mesmo no verão, os alimentos dentro do aparelho podem ser mantidos por várias horas; durante uma falha de energia, o número de vezes que a porta é aberta deve ser reduzido e não devem ser postos mais alimentos frescos no aparelho.

Não utilização prolongada:

O aparelho deve ser desligado da tomada e depois limpo; em seguida, as portas são deixadas abertas para evitar odores.

Mover:

Antes de mover o frigorífico, retirar todos os objetos do interior, fixar as divisórias de vidro, suporte de vegetais, gavetas da câmara de congelamento, etc. com fita adesiva e apertar os pés de nivelamento; fechar as portas e vedá-las com fita adesiva. Ao mover, o aparelho não deve ser virado ao contrário, deitado horizontalmente ou sofrer vibrações; a inclinação durante o deslocamento não deve ser superior a 45°.

⚠ CUIDADO

O aparelho deve funcionar ininterruptamente uma vez iniciado. Regra geral, a operação do aparelho não deve ser interrompida, caso contrário, a sua vida útil pode ser prejudicada. Os alimentos podem ser conservados durante algumas horas, mesmo no verão, em caso de falha de energia; recomenda-se reduzir a frequência de abertura da porta.

RESOLUÇÃO DE PROBLEMAS

Podem ser solucionados pelo utilizador os seguintes problemas simples. Por favor, contacte o departamento de serviço pós-venda se os problemas não forem resolvidos.

Problema	Causas possíveis	Solução
Não funciona	A fonte de alimentação não está ligada e a ficha não está firmemente inserida. Tensão baixa, falha de energia ou parte do circuito disparou.	Introduza a ficha do cabo de alimentação com firmeza. Verifique a fonte de alimentação em casa.
A luz não acende	O aparelho não está ligado. A luz está avariada.	Desligue e volte a ligar o cabo de alimentação. Substitua a lâmpada por uma nova.
Os frutos ou legumes estão congelados	Os alimentos foram colocados na parte de trás do frigorífico? A zona perto da parede traseira é onde as temperaturas são mais frias. As frutas ou legumes estão armazenados na zona Fresco/Chill.	Não coloque alimentos que possam congelar facilmente na parte de trás do compartimento do frigorífico. A zona Fresco/Chill é apenas para carne/peixe.
O frigorífico/ congelador está a arrefecer demasiado	O controlo da temperatura não está corretamente regulado.	Regule a temperatura para um valor mais elevado.
Compressor a funcionar durante muito tempo	A temperatura ambiente elevada provoca um tempo de funcionamento prolongado. Guardar demasiados alimentos de uma só vez. Os alimentos são guardados antes de terem arrefecido. Abrir a porta com demasiada frequência. A camada de gelo no interior é demasiado espessa.	Isto é normal. Não coloque demasiados alimentos de uma só vez. Espere que os alimentos arrefeçam antes de os colocar. Não abra a porta com demasiada frequência. É preciso descongelar.
A porta não fecha corretamente	A porta está presa com objetos. Há demasiados produtos. A junta da porta está deformada.	Não coloque demasiados alimentos. Posicione o aparelho de forma estável. Aqueça a junta da porta, depois arrefeça-a para a restaurar (com um secador elétrico ou água quente para aquecimento).
A parede exterior está quente	Quando o aparelho está a funcionar, o calor é dissipado para o exterior através dos tubos metálicos no interior do armário. As temperaturas ambiente mais elevadas no verão provocam um aumento da temperatura da parede exterior.	É normal uma temperatura mais elevada na parede exterior. Aumente o espaço de dissipação do calor ou coloque o aparelho num local ventilado e fresco.
As vigas transversais ou verticais estão quentes	Existem tubos metálicos no interior das vigas, e o calor libertado pelos tubos evita a condensação.	Isto é normal.
Odores	Alimentos estragados Alimentos com odores fortes O compartimento interior está sujo.	Limpe e retire os alimentos estragados. Certifique-se de que os alimentos com cheiro forte estão embrulhados de forma hermética. Limpe o compartimento interior.

Problema	Causas possíveis	Solução
A temperatura real difere da temperatura definida	Quando são introduzidos alimentos quentes, a temperatura aumenta temporariamente. Depois de definir uma nova temperatura, demorará algum tempo até que a temperatura no compartimento atinja a temperatura definida quando a porta não estiver aberta. Após a estabilidade da temperatura, as temperaturas reais em diferentes locais dentro do compartimento são diferentes, com um desvio de cerca de ± 3 °C.	Isto é normal. Esperar algum tempo antes de testar a temperatura real.
Formação de condensação no exterior	Pode formar-se condensação quando a humidade na sala é elevada.	Isto é normal. Limpe a condensação com um pano seco.
Forma-se condensação no interior do frigorífico e das gavetas	O frigorífico mantém uma humidade elevada para conservar os legumes e outros alimentos frescos. A humidade é demasiado elevada no local e as portas foram abertas frequentemente. A junta da porta não está estanque.	Limpe a condensação com um pano seco. Não abra as portas com tanta frequência ou não as mantenha abertas durante muito tempo. Verifique a junta da porta, limpe-a ou corrija a sua posição.
Gelo à volta das aberturas de ventilação	A porta não está corretamente fechada. A junta da porta não está estanque.	Certifique-se de que os alimentos não bloqueiam a porta. Verifique a junta da porta, limpe-a ou corrija a sua posição.
Dificuldade em abrir a porta	A diferença de pressão do ar entre o interior e o exterior do compartimento pode, por vezes, dificultar a abertura da porta do congelador.	Aguarde alguns instantes e, em seguida, tente abrir a porta lentamente.
Não está a fazer cubos de gelo (Apenas modelos com máquina de fazer gelo)	A função de produção de gelo não está ativada. O aparelho não está a ser alimentado com água. O tubo de água tem dobras. A ligação do tubo de água está mal instalada. A pressão da água é demasiado baixa.	Ligue a máquina de gelo. Verifique se a alimentação de água está ligada. Elimine as dobras. Verifique a ligação da água. Verifique a pressão do abastecimento de água ou se o filtro está entupido.

Durante a utilização normal do frigorífico, podem ouvir-se alguns sons que não afetam o seu funcionamento correto.

Sons que podem ser facilmente evitados:

- Ruído causado pelo facto de o aparelho não estar nivelado - ajuste a posição com os pés frontais giratórios ajustáveis. Em alternativa, coloque calços de material macio por baixo dos rolos traseiros, especialmente se o aparelho for colocado sobre azulejos.
- Contacto com o móvel adjacente - afaste o frigorífico.
- Rangido das gavetas ou das prateleiras - retire e volte a colocar a gaveta ou a prateleira.
- Sons de garrafas a tilintar - afaste as garrafas.

Ouve os ruídos abaixo? Regra geral, estes ruídos são normais.

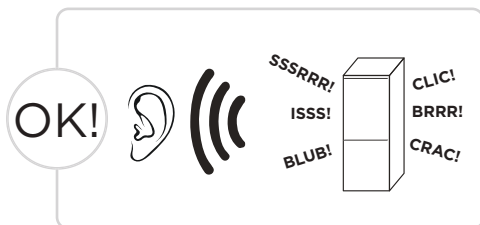

CLIC: Algumas partes elétricas no frigorífico, como a válvula elétrica, fazem este ruído durante o funcionamento. Isto é normal.

ISSS: Quando o refrigerante circula no evaporador, faz este ruído. Isto é normal.

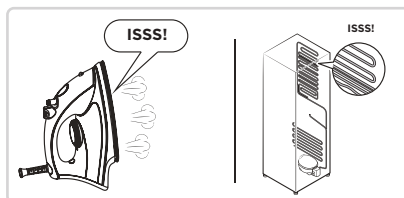
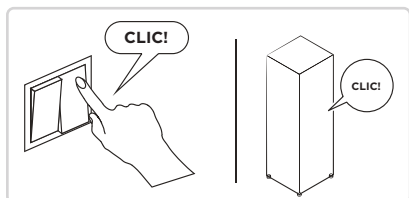

BRRR: O compressor faz este ruído durante o funcionamento e o zumbido é particularmente alto durante o arranque ou a paragem. Isto é normal.

SSSSRRR: O motor da ventoinha do frigorífico No frost faz este ruído durante o funcionamento. Isto é normal.

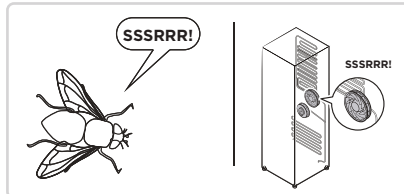
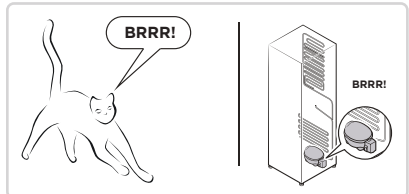

BLUB: A circulação do refrigerante através da tubagem faz este ruído. Isto é normal.

CRAC: Ruído de gelo a partir ou estalidos: na estrutura geral do frigorífico, e o gelo na conduta de ar estão relacionados com os ruídos da expansão e contração térmica, e também são fenómenos físicos normais.

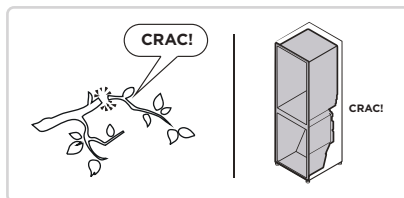
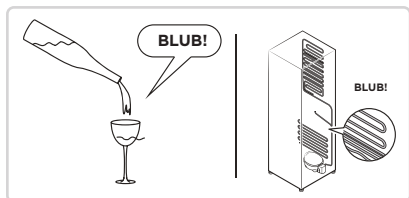

APÊNDICE

Especial relativamente à nova norma europeia

As peças encomendadas na tabela seguinte podem ser adquiridas no canal do fornecedor de serviços

Peça encomendada	Fornecida por	Tempo mínimo necessário para o fornecimento
Termóstatos	Pessoal de manutenção profissional	Pelo menos 7 anos após o último modelo ser lançado no mercado
Sensores de temperatura	Pessoal de manutenção profissional	Pelo menos 7 anos após o último modelo ser lançado no mercado
Placas de circuito impresso	Pessoal de manutenção profissional	Pelo menos 7 anos após o último modelo ser lançado no mercado
Fonte de luz	Pessoal de manutenção profissional	Pelo menos 7 anos após o último modelo ser lançado no mercado
Pegas da porta	Reparadores profissionais e utilizadores finais	Pelo menos 7 anos após o último modelo ser lançado no mercado
Dobradiças da porta	Reparadores profissionais e utilizadores finais	Pelo menos 7 anos após o último modelo ser lançado no mercado
Tabuleiros	Reparadores profissionais e utilizadores finais	Pelo menos 7 anos após o último modelo ser lançado no mercado
Cestos	Reparadores profissionais e utilizadores finais	Pelo menos 7 anos após o último modelo ser lançado no mercado
Juntas da porta	Reparadores profissionais e utilizadores finais	Pelo menos 10 anos após o último modelo ser lançado no mercado

Caro(a) cliente

1. Se pretender devolver ou substituir o produto, deve contactar o estabelecimento comercial onde o mesmo foi comprado.

(Lembre-se de trazer a fatura de compra)

2. Se o seu produto não avariar e necessitar de reparação, deve contactar o serviço pós-venda.

ATTENTION

A informação do modelo na base de dados do produto, bem como o identificador do modelo, podem ser obtidos através de um código QR, se existir, no rótulo de eficiência energética do produto.

Para mais informações sobre a eficiência energética do aparelho, visite <https://ec.europa.eu> e pesquise usando o nome do modelo.

O nome do modelo pode ser encontrado na etiqueta de classificação do aparelho.

ΕΥΧΑΡΙΣΤΙΕΣ

Σας ευχαριστούμε που επιλέξατε την Midea! Προτού χρησιμοποιήσετε το νέο σας προϊόν της Midea, διαβάστε προσεκτικά αυτό το εγχειρίδιο για να βεβαιωθείτε ότι γνωρίζετε πώς να χειρίζεστε τις δυνατότητες και τις λειτουργίες που προσφέρει η νέα σας συσκευή με ασφάλεια.

ΠΕΡΙΕΧΟΜΕΝΑ

ΕΥΧΑΡΙΣΤΙΕΣ -----	01
ΠΡΟΔΙΑΓΡΑΦΕΣ -----	02
ΕΠΙΣΚΟΠΗΣΗ ΠΡΟΪΟΝΤΟΣ -----	03
ΕΓΚΑΤΑΣΤΑΣΗ ΠΡΟΪΟΝΤΟΣ -----	04
ΟΔΗΓΙΕΣ ΛΕΙΤΟΥΡΓΙΑΣ -----	08
ΡΥΘΜΙΣΗ ΚΑΙ ΛΕΙΤΟΥΡΓΙΑ ΤΗΣ ΕΦΑΡΜΟΓΗΣ -----	14
ΚΑΘΑΡΙΣΜΟΣ ΚΑΙ ΣΥΝΤΗΡΗΣΗ -----	16
ΑΝΤΙΜΕΤΩΠΙΣΗ ΠΡΟΒΛΗΜΑΤΩΝ -----	18
ΠΑΡΑΡΤΗΜΑ -----	21

GR

ΠΡΟΔΙΑΓΡΑΦΕΣ

Μοντέλο προϊόντος	MDRF705BIE
Ονομαστική τάση/Συχνότητα	220-240 V~/50 Hz
Ονομαστικό ρεύμα	1,8 A
Συνολικός όγκος	515 L
Όγκος νωπών τροφίμων	345 L
Όγκος θαλάμου τεσσάρων αστέρων	170 L
Ικανότητα κατάψυξης	13 κιλά/24 ώρες
Χρόνος ανόδου θερμοκρασίας	7 ώρες
Συνολικές διαστάσεις (Π x Β x Υ)	833 x 600 x 1910 mm



GR

Μοντέλο με μονάδα ασύρματου δικτύου	MWB-S-WB01
Πρότυπο	IEEE 802.11b/g/n
Τύπος κεραίας	Τυπωμένη κεραία PCB
Ζώνη συχνότητων	2400-2483,5 MHz
Θερμοκρασία λειτουργίας	Λειτουργία 0 °C ~ 85 °C Υγρασία λειτουργίας: 10%~85%
Ισχύς εισόδου	DC 5 V/500 mA Μέγιστο Ισχύς μετάδοσης: <20 dBm

ΕΠΙΣΚΟΠΗΣΗ ΠΡΟΪΟΝΤΟΣ

Όνομασία των εξαρτημάτων

Κανονικός τύπος

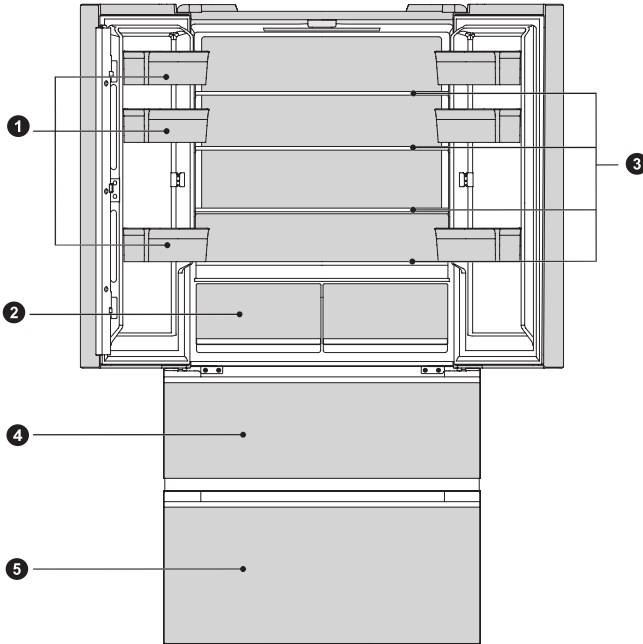

- | | | | |
|---|-----------------|---|-------------------------|
| 1 | Ράφι πόρτας | 4 | Επάνω συρτάρι κατάψυξης |
| 2 | Συρτάρι ψυγείου | 5 | Κάτω συρτάρι κατάψυξης |
| 3 | Γυάλινο ράφι | | |

● ATTENTION

Η παραπάνω εικόνα προορίζεται μόνο για σκοπούς αναφοράς. Η διαμόρφωση εξαρτάται από το εκάστοτε προϊόν ή τη δήλωση του διανομέα.

GR

ΕΓΚΑΤΑΣΤΑΣΗ ΠΡΟΪΟΝΤΟΣ

Οδηγίες εγκατάστασης

Για συσκευές ψύξης με κλιματική κλάση

- Ανάλογα με την κλιματική κλάση, αυτή η ψυκτική συσκευή προορίζεται για χρήση σε εύρος θερμοκρασίας περιβάλλοντος όπως αυτό που καθορίζεται στον ακόλουθο πίνακα.
- Το προϊόν ενδέχεται να μην λειτουργεί σωστά σε θερμοκρασίες εκτός του καθορισμένου εύρους.
- Μπορείτε να βρείτε την κλιματική κλάση στην ετικέτα του προϊόντος.

Εύρος θερμοκρασίας λειτουργίας

- Το προϊόν έχει σχεδιαστεί να λειτουργεί κανονικά εντός του εύρους θερμοκρασίας που καθορίζεται από τον βαθμό κλάσης του.

Κατηγορία	Σύμβολο	Εύρος θερμοκρασίας περιβάλλοντος °C	
		IEC 62552 (ISO 15502)	ISO 8561
Εκτεταμένο εύκρατο	SN	+ 10 έως + 32	+ 10 έως + 32
Εύκρατο	N	+ 16 έως + 32	+ 16 έως + 32
Υποτροπικό	ST	+ 16 έως + 38	+ 18 έως + 38
Τροπικό	T	+ 16 έως + 43	+ 18 έως + 43

Τοποθέτηση ψυγείου

- Για να διασφαλίσετε την κανονική λειτουργία του ψυγείου, πρέπει να υπάρχει αρκετός χώρος γύρω από το ψυγείο, προκειμένου να διασφαλίζεται η κυκλοφορία του αέρα. Στο πάνω μέρος του ψυγείου πρέπει να διατηρείται απόσταση μεγαλύτερη ή ίση με 8mm και στα πλάγια του ψυγείου πρέπει να διατηρείται απόσταση μεγαλύτερη ή ίση με 4mm.

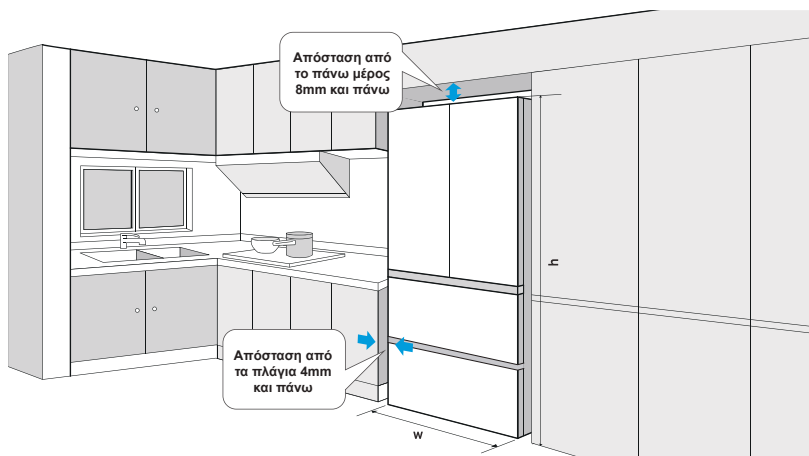

Διάγραμμα απαιτούμενου χώρου (όταν η πόρτα είναι ανοιχτή και όταν η πόρτα είναι κλειστή)

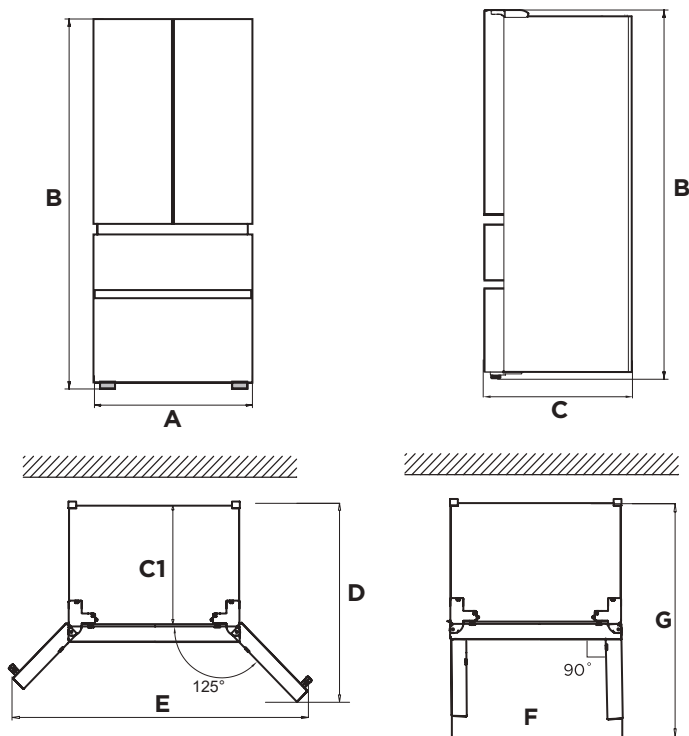

GR

Πλάτος	Συνολικό ύψος	Βάθος	Χωρίς πόρτα	Βάθος με τις πόρτες ανοιχτές 125°	Πλάτος με τις πόρτες ανοιχτές 125°	Πλάτος με τις πόρτες ανοιχτές 90°	Βάθος με τις πόρτες ανοιχτές 90°
A	B	C	C1	D	E	F	G
833	1910	600	540	930	1280	833	980

Σημείωση: Όλες οι διαστάσεις είναι σε mm.

Πόδια οριζοντίωσης

- Για την αποφυγή κραδασμών, η συσκευή πρέπει να είναι οριζοντιωμένη.
- Εάν απαιτείται, ρυθμίστε τα πόδια οριζοντίωσης για να αντισταθμίσετε τυχόν ανωμαλίες του δαπέδου.
- Το μπροστινό μέρος πρέπει να είναι ελαφρώς ψηλότερα από το πίσω μέρος, προκειμένου να διευκολύνεται το κλείσιμο της πόρτας.
- Τα πόδια οριζοντίωσης μπορούν να περιστραφούν εύκολα γέροντας ελαφρά τον θάλαμο.
- Περιστρέψτε τα πόδια οριζοντίωσης αριστερόστροφα ↶ για να ανυψώσετε τη μονάδα και δεξιόστροφα ↷ για να τη χαμηλώσετε.

Οριζοντίωση πορτών

- Προφυλάξτε πριν από τη λειτουργία:
- Πριν από τη διαμόρφωση των εξαρτημάτων, πρέπει να διασφαλίζεται ότι το ψυγείο είναι αποσυνδεδεμένο από την τροφοδοσία.
- Προτού ρυθμίσετε την πόρτα, πρέπει να ληφθούν προφυλάξεις για την αποφυγή τραυματισμού. Σχηματικό διάγραμμα οριζοντίωσης του σώματος πόρτας.

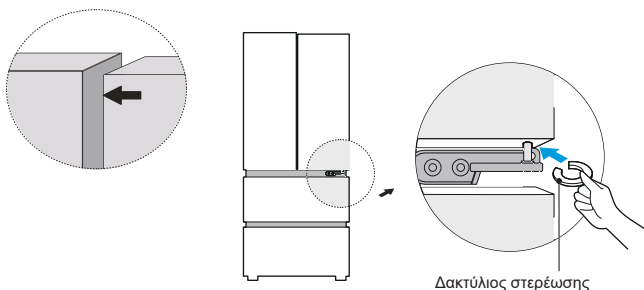

- Ανασηκώστε την κάτω πόρτα για να την ευθυγραμμίσετε με την επάνω πόρτα.
- Χρησιμοποιώντας πένσα, τοποθετήστε τον παρεχόμενο δακτύλιο στερέωσης στο διάκενο μεταξύ της ροδέλας του μεντεσέ και του κάτω μεντεσέ. Ο αριθμός δακτυλίων στερέωσης που θα χρειαστείτε εξαρτάται από το διάκενο.

Μετακίνηση της συσκευής

- Αφαιρέστε όλα τα στοιχεία από τη συσκευή.
- Αποσυνδέστε το φινι τροφοδοσίας, τοποθετήστε και στερεώστε το στο άγκιστρο του φινι τροφοδοσίας στο πίσω ή στο επάνω μέρος της συσκευής.
- Ασφαλίστε με κολλητική ταινία τα κινούμενα μέρη, όπως τα ράφια και την πόρτα, ώστε να μην πέσουν κατά τη μετακίνηση της συσκευής.
- Η συσκευή πρέπει να μετακινείται προσεκτικά από τουλάχιστον από δύο άτομα. Κατά τη μεταφορά της συσκευής σε μεγάλη απόσταση, κρατάτε τη συσκευή σε όρθια θέση.

● ATTENTION

Προφυλάξτε πριν από τη λειτουργία:
Αποσυνδέστε το ψυγείο από το ρεύμα προτού προχωρήσετε σε αλλαγές.
Πρέπει να ληφθούν προφυλάξεις για την αποφυγή τραυματισμού.

Αλλαγή λυχνίας

- Οποιαδήποτε αντικατάσταση ή συντήρηση των λυχνιών LED πρέπει να εκτελείται από τον κατασκευαστή, τον αντιπρόσωπο σέρβις ή αντίστοιχα εξουσιοδοτημένα άτομα.

ATTENTION

Αυτό το προϊόν περιέχει φωτεινή πηγή ενεργειακής απόδοσης (F).

Σύνδεση της συσκευής

Μετά την εγκατάσταση της συσκευής, συνδέστε το βύσμα τροφοδοσίας σε μια πρίζα.

ATTENTION

Αφού συνδέσετε το καλώδιο τροφοδοσίας (ή το φις) στην πρίζα, περιμένετε 2 ή 3 ώρες προτού τοποθετήσετε τρόφιμα στη συσκευή. Εάν προσθέσετε τρόφιμα προτού η συσκευή ψυχθεί εντελώς, τα τρόφιμά σας ενδέχεται να αλλοιωθούν.

Συμβουλές εξοικονόμησης ενέργειας

- Μην τοποθετείτε τη συσκευή κοντά σε μαγειρικές εστίες, καλοριφέρ ή άλλες πηγές θερμότητας. Αν η θερμοκρασία περιβάλλοντος είναι υψηλή, ο συμπιεστής ενεργοποιείται συχνότερα και για μεγαλύτερο χρονικό διάστημα, με αποτέλεσμα να αυξάνεται η κατανάλωση ενέργειας.
- Βεβαιωθείτε ότι η βάση, τα πλάγια και το πίσω μέρος της συσκευής αερίζονται επαρκώς.
- Τηρείτε, επίσης, τις αποστάσεις του κεφαλαίου “Εγκατάσταση”.
- Ο τρόπος διάταξης των συρταριών, των ραφιών και των δίσκων στην επισκόπηση προϊόντος εξασφαλίζει την αποδοτικότερη αξιοποίηση της ενέργειας και πρέπει να ακολουθείται κατά το δυνατόν.
- Για περισσότερο χώρο αποθήκευσης (π.χ. για μεγάλα νωπά/κατεψυγμένα τρόφιμα) μπορείτε να αφαιρέσετε τα μεσαία συρτάρια και ράφια. Τα πάνω και τα κάτω συρτάρια και ράφια πρέπει να αφαιρούνται τελευταία, αν χρειάζεται.
- Όταν ο θάλαμος ψύξης/κατάψυξης γεμίζει ομοιόμορφα, βελτιστοποιείται η κατανάλωση ενέργειας.
- Αφήνετε τα ζεστά τρόφιμα να παγώσουν πριν τα τοποθετήσετε στον θάλαμο ψύξης/κατάψυξης. Όταν τα τρόφιμα είναι κρύα, αυξάνεται η ενεργειακή απόδοση.
- Αφήνετε τα παγωμένα τρόφιμα να ξεπαγώσουν στον θάλαμο ψύξης. Η χαμηλή θερμοκρασία των κατεψυγμένων τροφίμων μειώνει την κατανάλωση ενέργειας στον θάλαμο ψύξης, αυξάνοντας έτσι την ενεργειακή απόδοση.
- Ανοίγετε την πόρτα μόνο στον βαθμό που είναι απαραίτητο για ελαχιστοποίηση της απώλειας ψύξης. Ανοίγοντας την πόρτα για σύντομα χρονικά διαστήματα και κλείνοντάς την σωστά μειώνεται η κατανάλωση ενέργειας.
- Η ρύθμιση της θερμοκρασίας σε επίπεδο όχι ψυχρότερο από το απαιτούμενο συμβάλλει στη βέλτιστη χρήση ενέργειας.
- Τα λάστιχα πόρτας της συσκευής σας πρέπει να βρίσκονται σε άριστη κατάσταση, ώστε οι πόρτες να κλείνουν σωστά και να μην αυξάνεται χωρίς λόγο η κατανάλωση ενέργειας.

ΟΔΗΓΙΕΣ ΛΕΙΤΟΥΡΓΙΑΣ

Πίνακας ελέγχου

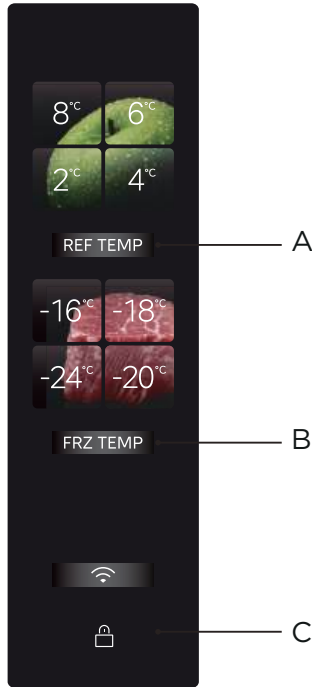

	Κουμπί
A	Ρύθμιση θερμοκρασίας ψυγείου
B	Ρύθμιση θερμοκρασίας καταψύκτη
C	Κουμπί κλειδώματος/ξεκλειδώματος

● ATTENTION

- Ο πραγματικός πίνακας ελέγχου ενδέχεται να διαφέρει από μοντέλο σε μοντέλο.
- Ο πίνακας ελέγχου απενεργοποιείται αυτόματα για εξοικονόμηση ενέργειας.

Πρώτη ενεργοποίηση

- Μετά την πρώτη ενεργοποίηση του ψυγείου, η οθόνη ανάβει και μπορείτε να ρυθμίσετε τον θάλαμο ψύξης ή κατάψυξης ανάλογα με τις ανάγκες της οικογένειας. Για οδηγίες ρύθμισης, ανατρέξτε στην ενότητα ρύθμισης θερμοκρασίας αυτής της σελίδας.

Κλείδωμα /Ξεκλείδωμα

- Στην κατάσταση κλειδώματος, πατήστε παρατεταμένα το κουμπί [Κλείδωμα/Ξεκλείδωμα] για 3 δευτερόλεπτα για μετάβαση σε κατάσταση ξεκλειδώματος. Θα ακουστεί ο ήχος ξεκλειδώματος.



- Στην κατάσταση ξεκλειδώματος, πατήστε παρατεταμένα το κουμπί [Κλείδωμα/Ξεκλείδωμα] για 3 δευτερόλεπτα για μετάβαση στην κατάσταση κλειδώματος. Θα ακουστεί ο ήχος κλειδώματος.

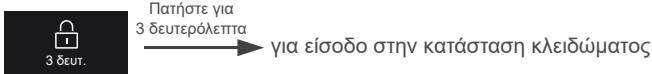

- Εκτός από τη λειτουργία του ήχου συναγερμού, η οποία μπορεί να πραγματοποιηθεί σε κατάσταση κλειδώματος, οι ακόλουθες λειτουργίες κουμπιών πρέπει να πραγματοποιούνται σε κατάσταση ξεκλειδώματος- διαφορετικά, θα ακουστεί ένας ήχος σφάλματος.



Ρύθμιση θερμοκρασίας ψύξης/κατάψυξης

- Πατήστε το κουμπί ρύθμισης θερμοκρασίας ψύξης για να ρυθμίσετε τη θερμοκρασία του θαλάμου ψύξης. Κάθε φορά που πατάτε το κουμπί ψύξης, η θερμοκρασία αλλάζει μία φορά.

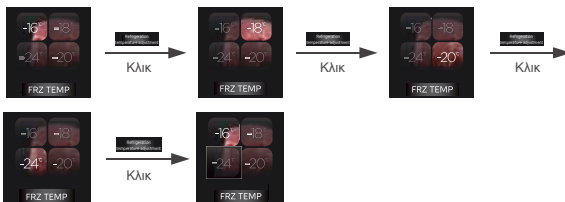

- Θα τεθεί σε ισχύ μετά το κλείδωμα.
- Πατήστε το κουμπί ρύθμισης θερμοκρασίας κατάψυξης για να ρυθμίσετε τη θερμοκρασία του θαλάμου κατάψυξης. Κάθε φορά που πατάτε το κουμπί ψύξης, η θερμοκρασία αλλάζει μία φορά.



- Θα τεθεί σε ισχύ μετά το κλείδωμα.
- Πατήστε ταυτόχρονα τα κουμπί **REF TEMP** +  για 4 δευτερόλεπτα για είσοδο/έξοδο από τη λειτουργία ψύξης (απενεργοποίηση ψύξης). Κατά την απενεργοποίηση, η περιοχή ψύξης σβήνει.
- Αφού την απενεργοποιήσετε, πατήστε ξανά παρατεταμένα τα κουμπί **REF TEMP** +  για 4 δευτερόλεπτα για να ενεργοποιήσετε τη λειτουργία ψύξης, η οποία εμφανίζεται στην οθόνη.
- Μπορείτε να κάνετε κλικ για να κλείσετε τον θάλαμο ψύξης στο Smarthome. Μετά την απενεργοποίησή του, ο θάλαμος κατάψυξης θα λειτουργεί κανονικά και ο θάλαμος ψύξης θα διακόψει την ψύξη. Μετά την ενεργοποίησή του, θα λειτουργεί και πάλι κανονικά.

Ρύθμιση λειτουργίας Ταχεία ψύξη

- Πατήστε παρατεταμένα το κουμπί **REF TEMP** για 3 δευτερόλεπτα. Η ένδειξη 2°C παραμένει σταθερά αναμμένη και οι άλλες ενδείξεις ψύξης σβήνουν. Ο θάλαμος ψύξης λειτουργεί σε λειτουργία ταχεία ψύξη.

Ρύθμιση λειτουργίας γρήγορης κατάψυξης

- Πατήστε παρατεταμένα το κουμπί **FRZ TEMP** για 3 δευτερόλεπτα. Η ένδειξη -24°C παραμένει σταθερά αναμμένη και οι άλλες ενδείξεις κατάψυξης σβήνουν. Ο θάλαμος κατάψυξης λειτουργεί σε λειτουργία ταχεία κατάψυξη.

Συρτάρι καθαρισμού IPL purify

- Το συρτάρι καθαρισμού IPL μπορεί να αποστειρώσει και να αφαιρέσει τους ιούς άμεσα σε 3 λεπτά χωρίς να επηρεάσει τη φρεσκάδα των τροφίμων. Μπορεί να εξουδετερώσει άμεσα τυχόν βακτήρια και ιούς στην επιφάνεια των τροφίμων μέσω διείσδυσης και ακτινοβολίας των τροφίμων με ισχυρό στιγμιαίο παλμικό φως, το οποίο μπορεί να εκτελέσει αποτελεσματική αποστείρωση της τάξης του 99,999% σε 3 λεπτά και να αποστειρώσει απευθείας τα τρόφιμα μέσα στις συσκευασίες, γεγονός που το καθιστά εύχρηστο. Η παλμική αποστείρωση 3 λεπτών πρέπει να ξεκινήσει χειροκίνητα. Αφού κλείσει η πόρτα και πραγματοποιηθεί η αποστείρωση διάρκειας 3 λεπτών, η λειτουργία απενεργοποιείται αυτόματα και η οθόνη σβήνει.



Παρατεταμένο
πάτημα
→
Κουμπί λειτουργίας
γυάλινου χωρίσματος

Ενεργοποίηση λειτουργίας
καθαρισμού IPL PURIFY

Συρτάρι νωπών προϊόντων V-tech

- Σας παρέχει διατήρηση της φρεσκάδας του κρέατος, των θαλασσιών και άλλων προϊόντων χωρίς κατάψυξη.
- Τα πουλερικά και τα λοιπά κρεατικά μπορούν να αποθηκευτούν στη λειτουργία κρέας. Για διασφάλιση της γεύσης του κρέατος, συνιστάται να το σφραγίζετε πριν από την αποθήκευση.
- Το συρτάρι νωπών τροφίμων V-tech είναι ιδανικό για τη συντήρηση κρέατος. Το ραντάρ ανίχνευσης θερμοκρασίας ανιχνεύει τη θερμοκρασία του σημείου κατάψυξης των τροφίμων μέσα σε χιλιοστά του δευτερολέπτου και σε συνδυασμό με την έξυπνη τεχνολογία συντήρησης cloud της Midea V-TECH, μπορεί να διατηρήσει την αρχική γεύση του κρέατος για 7 ημέρες χωρίς κατάψυξη.
- Ο σχεδιασμός μεγάλου όγκου επιτρέπει την αποθήκευση μεγαλύτερης ποσότητας τροφίμων, ενώ ο σχεδιασμός διπλής στρώσης επιτρέπει την κατανομημένη αποθήκευση διαφορετικών τροφίμων για την αποφυγή διασταυρούμενων μολύνσεων και ανάμιξης οσμών.



Παρατεταμένο
πάτημα
→
Κουμπί λειτουργίας
γυάλινου χωρίσματος

Ενεργοποίηση λειτουργίας V-TECH
FRESH

Μονάδα καθαρισμού PST+

- Η μοναδική τεχνολογία έξυπνου καθαρισμού PST+ του ψυγείου Midea απομακρύνει γρήγορα τυχόν οσμές, με ποσοστό αποστείρωσης 99,999% και ποσοστό απομάκρυνσης ιών 99,9%. Διαθέτει επίσης λειτουργία απομάκρυνσης αιθυλενίου και σουλφιδίου για ολοκληρωμένη προστασία της υγείας σας και της υγείας της οικογένειάς σας
- Η διάταξη αφαίρεσης οσμών έχει αναμενόμενη διάρκεια ζωής δέκα ετών (επιταχυνόμενη γήρανση, δοκιμή προσομοίωσης), χωρίς ανταλλακτικά και αντικατάσταση.

Μονάδα αφαίρεσης οσμών

- Η επένδυση της πόρτας διαθέτει ενσωματωμένη μονάδα αφαίρεσης οσμών και αποστείρωσης, η οποία μπορεί να απομακρύνει αποτελεσματικά τυχόν οσμές και βακτήρια.

Συναγερμός ανοίγματος πόρτας και ήχος προτροπής ανοίγματος πόρτας

- Εάν η πόρτα του ψυγείου παραμείνει ανοιχτή για 120 δευτερόλεπτα, ακούγεται ένας σύντομος ήχος συναγερμού, ο οποίος υποδεικνύει ότι η πόρτα δεν είναι κλειστή. Κλείστε εγκαίρως την πόρτα ή κάντε κλικ σε οποιοδήποτε κουμπί στην περιοχή λειτουργίας της οθόνης για διακοπή του ήχου συναγερμού.

Διατήρηση μνήμης σε περίπτωση διακοπής τροφοδοσίας

- Κατά την εκ νέου ενεργοποίηση του ψυγείου μετά από διακοπή ρεύματος, η ρύθμιση θερμοκρασίας και τύπου λειτουργίας επανέρχεται στις επιλογές πριν από τη διακοπή ρεύματος.

Ένδειξη βλάβης

- Οι ακόλουθες προειδοποιήσεις που εμφανίζονται στην οθόνη υποδεικνύουν αντίστοιχα σφάλματα στο ψυγείο. Αν και το ψυγείο ενδέχεται να εξακολουθεί να λειτουργεί παρά τα ακόλουθα σφάλματα, ο χρήστης θα πρέπει να επικοινωνήσει με έναν ειδικό συντήρησης για συντήρηση, έτσι ώστε να διασφαλιστεί η σωστή λειτουργία της συσκευής.

Κωδικός σφάλματος	Περιγραφή σφάλματος
Η λυχνία ψύξης 8°C και η λυχνία του κουμπιού ψύξης αναβοσβήνουν	Σφάλμα αισθητήρα ψύξης
Η λυχνία κατάψυξης -16°C και η λυχνία του κουμπιού κατάψυξης αναβοσβήνουν	Σφάλμα αισθητήρα κατάψυξης
Η λυχνία ψύξης 4°C αναβοσβήνει	Σφάλμα του κύριου αισθητήρα μικροκρυστάλλων ή του αισθητήρα μικροκρυστάλλων 1
Η λυχνία ψύξης 6°C αναβοσβήνει	Σφάλμα αισθητήρα θερμοκρασίας περιβάλλοντος
Η λυχνία ψύξης 2°C αναβοσβήνει	Σφάλμα αισθητήρα υγρασίας
Η λυχνία κατάψυξης -18°C αναβοσβήνει	Σφάλμα αισθητήρα κατάψυξης και απόψυξης
Η λυχνία του κουμπιού ψύξης και η λυχνία του κουμπιού κατάψυξης αναβοσβήνουν	Σφάλμα επικοινωνίας κύριας οθόνης
Η λυχνία κατάψυξης -20°C και η λυχνία μικροκρυστάλλων αναβοσβήνουν	Σφάλμα επικοινωνίας μικροκρυστάλλων και παλμού
Η λυχνία κατάψυξης -24°C και η λυχνία παλμού αναβοσβήνουν	Σφάλμα επικοινωνίας παλμού και κύριου ελέγχου

Συμβουλές για τη συντήρηση τροφίμων

Θάλαμος κατάψυξης





- Ο θάλαμος κατάψυξης προορίζεται για την κατάψυξη τροφίμων σε χαμηλή θερμοκρασία, τη μακροπρόθεσμη αποθήκευση κατεψυγμένων τροφίμων και την παρασκευή παγοκύβων.
- Δώστε προσοχή στις ταξινομήσεις αστέρων (4 αστέρων, 2 αστέρων και 1 αστέρα) στον θάλαμο κατάψυξης και στις προκύπτουσες περιόδους αποθήκευσης κατεψυγμένων τροφίμων.
- Μην τοποθετείτε τα νωπά τρόφιμα δίπλα στα κατεψυγμένα. Μπορεί τα κατεψυγμένα τρόφιμα να ξεπαγώσουν.
- Κατά την κατάψυξη μεγάλης ποσότητας νωπών τροφίμων (όπως κρέας, ψάρι ή κιμάς), χωρίζετε τα τρόφιμα σε πολλά μικρά κομμάτια προτού τα τοποθετήσετε στη συσκευή, ώστε να καταψύχονται γρήγορα και να είναι εύκολα προσβάσιμα.
- Τηρείτε τους χρόνους αποθήκευσης που συνιστώνται από τους κατασκευαστές τροφίμων στη συσκευασία. Αν δεν υπάρχουν πληροφορίες στη συσκευασία, μην αποθηκεύετε τα τρόφιμα για πάνω από τρεις μήνες από την ημερομηνία αγοράς.
- Κατά την αγορά κατεψυγμένων τροφίμων διασφαλίζετε ότι αυτά έχουν τη σωστή θερμοκρασία κατάψυξης και ότι η συσκευασία τους δεν έχει υποστεί ζημιά.
- Τα κατεψυγμένα τρόφιμα πρέπει να διατηρούνται σε κατάλληλες ατομικές συσκευασίες, ώστε να μην υπάρχει πιθανότητα μόλυνσης των υπόλοιπων τροφίμων. Καταναλώνετε τα αποψυγμένα τρόφιμα αμέσως, μην τα καταψύχετε ξανά.
- Σε περίπτωση παρατεταμένης διακοπής ρεύματος ή δυσλειτουργίας της συσκευής, αφαιρέστε τα αποθηκευμένα κατεψυγμένα τρόφιμα και ελέγξτε αν παραμένουν βρώσιμα. Στη συνέχεια, αποθηκεύστε τα σε κάποιο αρκετά δροσερό μέρος ή σε άλλη συσκευή.
- Για την απόψυξη τροφίμων, αφαιρέστε τα από την κατάψυξη και αφήστε τα να ξεπαγώσουν σε θερμοκρασία δωματίου ή στο ψυγείο. Για γρήγορη απόψυξη τροφίμων, μπορείτε, για παράδειγμα, να χρησιμοποιήσετε τη λειτουργία απόψυξης του φούρνου μικροκυμάτων σας.
- Εάν θέλετε να ξεπαγώσετε μόνο ένα μέρος της συσκευασίας, αφαιρέστε το τμήμα που χρειάζεστε και κλείστε αμέσως την υπόλοιπη συσκευασία. Με αυτόν τον τρόπο, αποφεύγετε τυχόν "εγκαύματα από παγετό" και μειώνετε τον σχηματισμό παγετού στα υπόλοιπα τρόφιμα.

Θάλαμος ψύξης

- Για περιορισμό της υγρασίας και της επακόλουθης δημιουργίας πάγου μην τοποθετείτε ποτέ υγρά σε μη σφραγιστά δοχεία στον θάλαμο ψύξης. Ο πάγος τείνει να συγκεντρώνεται στα ψυχρότερα μέρη του εξαμιστή. Η αποθήκευση υγρών σε δοχεία χωρίς καπάκι έχει ως αποτέλεσμα την ανάγκη τακτικότερης απόψυξης.
- Μην τοποθετείτε ποτέ θερμά τρόφιμα στον θάλαμο ψύξης. Αφήστε τα πρώτα να ψυχθούν σε θερμοκρασία δωματίου και, στη συνέχεια, τοποθετήστε τα στο ψυγείο, ώστε να διασφαλίσετε την επαρκή κυκλοφορία του αέρα στον θάλαμο ψύξης.
- Τα τρόφιμα ή τα δοχεία τροφίμων δεν πρέπει να ακουμπούν στο πίσω μέρος του θαλάμου ψυγείου, επειδή μπορεί να παγώσουν υπερβολικά και να κολλήσουν στον τοίχο του ψυγείου. Μην ανοίγετε τακτικά την πόρτα του ψυγείου.
- Μπορείτε να τοποθετήσετε κρέας και καθαρισμένο ψάρι (συσκευασμένα ή τυλιγμένα σε σελοφάν) στον θάλαμο ψύξης, τα οποία θα πρέπει όμως να καταναλωθούν μέσα σε 1–2 ημέρες.
- Τα μη συσκευασμένα φρούτα και λαχανικά μπορούν να τοποθετηθούν στο μέρος που προορίζεται για νωπά φρούτα και λαχανικά.

● ATTENTION

- Η βέλτιστη ρύθμιση θερμοκρασίας των θαλάμων εξαρτάται από τη θερμοκρασία περιβάλλοντος. Η βέλτιστη θερμοκρασία που υποδεικνύεται παραπάνω βασίζεται σε θερμοκρασία περιβάλλοντος 25 °C.
- Κατά τη διενέργεια δοκιμών κατανάλωσης ενέργειας, απενεργοποιήστε τις λειτουργίες V-tech fresh και IPL purify του θαλάμου ψύξης.

Σειρά	ΤΥΠΟΣ θαλάμων	Στόχος θερμοκρασίας αποθήκευσης [°C]	Κατάλληλα τρόφιμα
1	Ψυγείο	$+2 \leq x \leq +8$	Αυγά, μαγειρεμένα τρόφιμα, συσκευασμένα τρόφιμα, φρούτα και λαχανικά, γαλακτοκομικά προϊόντα, κέικ, πτοτά και άλλα τρόφιμα δεν είναι κατάλληλα για κατάψυξη.
2	 Κατάψυξη τεσσάρων αστέρων	$x \leq -18$	Με ικανότητα κατάψυξης και λειτουργία ταχείας κατάψυξης, μπορεί να καταψύξει τρόφιμα γρήγορα. Κατάλληλο για κατεψυγμένα νωπά τρόφιμα, όπως θαλασσινά (ψάρια, γαρίδες, οστρακοειδή), προϊόντα γλυκού νερού και προϊόντα κρέατος. Συνιστάται για 3 ~ 6 μήνες, όσο μεγαλύτερος είναι ο χρόνος αποθήκευσης, τόσο υποβαθμίζεται η γεύση και η θρεπτική αξία.
3	 Κατάψυξη τριών αστέρων	$x \leq -18$	Με ικανότητα κατάψυξης. Κατάλληλο για κατεψυγμένα νωπά τρόφιμα, όπως θαλασσινά (ψάρια, γαρίδες, οστρακοειδή), προϊόντα γλυκού νερού και προϊόντα κρέατος. Δεν συνιστάται για περισσότερο από 3 μήνες.
4	 Κατάψυξη δύο αστέρων	$x \leq -12$	Κατάλληλο μόνο για περιορισμένης διάρκειας αποθήκευση ήδη κατεψυγμένων τροφίμων, π.χ. παγωτό. Δεν συνιστάται για περισσότερο από 1 μήνα.
5	 Κατάψυξη ενός αστεριού	$x \leq -6$	Κατάλληλο μόνο για ψύξη και βραχυπρόθεσμη αποθήκευση μικρών ποσοτήτων ήδη κατεψυγμένων τροφίμων. Δεν συνιστάται για περισσότερο από 1 εβδομάδα.
6	0-αστέρια	$-6 \leq x \leq 0$	Νωπό χοιρινό, μοσχαρίσιο κρέας, ψάρι, κοτόπουλο, ορισμένα συσκευασμένα επεξεργασμένα τρόφιμα κ.λπ. (Συνιστάται να καταναλώνονται εντός της ίδιας ημέρας, κατά προτίμηση όχι περισσότερο από 3 ημέρες). Μερικώς επεξεργασμένα τρόφιμα με ενθυλακωμένα συστατικά (τρόφιμα χωρίς δυνατότητα κατάψυξης).
7	Ψύξη	$-2 \leq x \leq +3$	Νωπό/κατεψυγμένο χοιρινό, μοσγάρι, κοτόπουλο, προϊόντα γλυκού νερού, κ.λπ. (7 ημέρες κάτω από τους 0 °C και πάνω από τους 0 °C, συνιστάται η κατανάλωση εντός της ίδιας ημέρας, κατά προτίμηση όχι περισσότερο από 2 ημέρες). Θαλασσινά (κάτω από τους 0 °C για 15 ημέρες, δεν συνιστάται η αποθήκευση πάνω από 0 °C).
8	Νωπά τρόφιμα	$0 \leq x \leq +4$	Νωπό χοιρινό, μοσχαρίσιο κρέας, ψάρι, κοτόπουλο, μαγειρεμένα τρόφιμα κ.λπ. (Συνιστάται η κατανάλωση εντός της ίδιας ημέρας, κατά προτίμηση όχι περισσότερο από 3 ημέρες)
9	Κρασί	$+5 \leq x \leq +20$	Κόκκινο κρασί, λευκό κρασί, αφρώδης οίνος κ.λπ.

● ATTENTION

αποθηκεύετε διαφορετικά τρόφιμα ανάλογα με τους θαλάμους ή τον στόχο θερμοκρασίας αποθήκευσης-του προϊόντος που αγοράσατε.

GR

ΡΥΘΜΙΣΗ ΚΑΙ ΛΕΙΤΟΥΡΓΙΑ ΤΗΣ ΕΦΑΡΜΟΓΗΣ

Λήψη της εφαρμογής SmartHome

Ανοίξτε κάποιο κατάστημα εφαρμογών (Google Play Store, Apple App Store), αναζητήστε τον όρο “SmartHome” και βρείτε την εφαρμογή SmartHome. Πραγματοποιήστε λήψη και εγκατάσταση στο κινητό σας. Μπορείτε επίσης να κατεβάσετε την εφαρμογή σαρώνοντας τον παρακάτω κωδικό QR.



Εγγραφή και σύνδεση

Ανοίξτε την εφαρμογή SmartHome και δημιουργήστε έναν νέο λογαριασμό για να ξεκινήσετε (μπορείτε επίσης να εγγραφείτε μέσω λογαριασμού τρίτου). Εάν έχετε ήδη έναν υπάρχοντα λογαριασμό, χρησιμοποιήστε τον λογαριασμό αυτό για να συνδεθείτε.



Σύνδεση των συσκευών σας στο SmartHome

1. Βεβαιωθείτε ότι το κινητό σας τηλέφωνο είναι συνδεδεμένο σε ασύρματο δίκτυο. Εάν δεν είναι, μεταβείτε στις Ρυθμίσεις και ενεργοποιήστε τα ασύρματα δίκτυα και το Bluetooth.
2. Ενεργοποιήστε τις συσκευές σας.
3. Ανοίξτε την εφαρμογή SmartHome στο κινητό σας.
4. Εάν εμφανιστεί το μήνυμα “Smart devices discovered nearby” (“Εντοπίστηκαν έξυπνες συσκευές σε κοντινή απόσταση”), κάντε κλικ για να τις προσθέσετε.
5. Εάν δεν εμφανιστεί μήνυμα, επιλέξτε “+” στη σελίδα και επιλέξτε τη συσκευή σας στη λίστα με τις διαθέσιμες κοντινές συσκευές. Εάν η συσκευή σας δεν εμφανίζεται στη λίστα, προσθέστε τη συσκευή σας χειροκίνητα με βάση την κατηγορία και το μοντέλο της συσκευής.
6. Συνδέστε τη συσκευή σας στο ασύρματο δίκτυο σύμφωνα με τις οδηγίες στην εφαρμογή. Εάν η σύνδεση αποτύχει, ακολουθήστε τις οδηγίες που παρέχονται από την εφαρμογή για να συνεχίσετε τη λειτουργία.

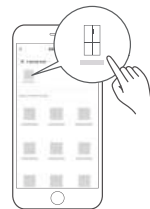

NOTE

1. Βεβαιωθείτε ότι οι συσκευές σας είναι ενεργοποιημένες.
2. Κρατήστε το κινητό σας τηλέφωνο κοντά στη συσκευή κατά τη σύνδεση της συσκευής στο δίκτυο.
3. Συνδέστε το κινητό σας τηλέφωνο στο οικιακό ασύρματο δίκτυο και βεβαιωθείτε ότι γνωρίζετε τον κωδικό πρόσβασης για το ασύρματο δίκτυο.
4. Ελέγξτε εάν ο ασύρματος δρομολογητής υποστηρίζει ζώνη 2,4 GHz και ενεργοποιήστε την. Αν δεν είστε σίγουροι αν ο δρομολογητής υποστηρίζει ζώνη 2,4 GHz, επικοινωνήστε με τον κατασκευαστή του δρομολογητή.
5. Η συσκευή δεν μπορεί να συνδεθεί σε ασύρματο δίκτυο που απαιτεί έλεγχο ταυτότητας, όπως συμβαίνει συνήθως σε δημόσιους χώρους, όπως ξενοδοχεία, εστιατόρια κ.λπ. Συνδεθείτε σε ένα ασύρματο δίκτυο που δεν απαιτεί έλεγχο ταυτότητας.
6. Απενεργοποιήστε τη λειτουργία WLAN+ (Android) ή WLAN Assistant (iOS) του κινητού σας τηλεφώνου κατά τη σύνδεση της συσκευής σας στο δίκτυο.
7. Σε περίπτωση που η συσκευή σας έχει συνδεθεί προηγουμένως σε ασύρματο δίκτυο αλλά πρέπει να επανασυνδεθεί, κάντε κλικ στο "+" στην αρχική σελίδα της εφαρμογής και προσθέστε ξανά τη συσκευή σας ανάλογα με την κατηγορία και το μοντέλο της συσκευής, σύμφωνα με τις οδηγίες στην εφαρμογή.

ΚΑΘΑΡΙΣΜΟΣ ΚΑΙ ΣΥΝΤΗΡΗΣΗ

Απόψυξη

- Το ψυγείο βασίζεται στην αρχή της ψύξης του αέρα και έτσι διαθέτει λειτουργία αυτόματης απόψυξης. Ο παγετός που σχηματίζεται λόγω αλλαγής εποχής ή θερμοκρασίας μπορεί να αφαιρεθεί χειροκίνητα με αποσύνδεση της συσκευής από την παροχή ρεύματος ή σκουπίζοντας με στεγνή πετσέτα.

Καθαρισμός ραφιού πόρτας

- Σύμφωνα με το βέλος κατεύθυνσης στο σχήμα, χρησιμοποιήστε και τα δύο χέρια για να συμπιέσετε το ράφι και να το σπρώξετε προς τα πάνω, ώστε να μπορέσετε να το αφαιρέσετε.
- Μετά τον καθαρισμό του ραφιού της πόρτας, τοποθετήστε το ράφι στην υποδοχή της πόρτας και πιέστε τον προς τα κάτω, έως ότου να στερεωθεί στη θέση του. Σε ορισμένα μοντέλα προϊόντων μπορείτε να ρυθμίσετε το ύψος τοποθέτησής.

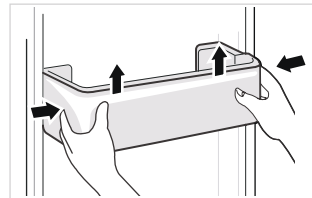

Καθαρισμός γυάλινου ραφιού

- Ανασηκώστε το πίσω άκρο του ραφιού προς την κατεύθυνση που το διαχωρίζει από την υποδοχή (όπως φαίνεται στην Εικ. I).
- Βγάλτε το ράφι προς τα έξω και πιέστε το προς τα κάτω σε κάθετη θέση (όπως φαίνεται στην Εικ. II).
- Μετατοπίστε το κατακόρυφο ράφι προς τα έξω στο διάκενο μεταξύ του σώματος ψυγείου και του πλαισίου της πόρτας (όπως φαίνεται στην Εικ. III) και, στη συνέχεια, περιστρέψτε το κατά 90° (όπως φαίνεται στην Εικ. IV) για να αφαιρέσετε το ράφι. Συνιστάται να αφαιρέσετε το ράφι πόρτας που αντιστοιχεί στο ράφι προτού αφαιρέσετε το γυάλινο ράφι.
- Αφού καθαρίσετε το γυάλινο ράφι, τοποθετήστε το ράφι οριζόντια στις ράγες και σπρώξτε το προς τα μέσα, έως ότου το πίσω στήριγμα να μπει στην υποδοχή. Σε ορισμένα μοντέλα προϊόντων μπορείτε να ρυθμίσετε το ύψος τοποθέτησής.

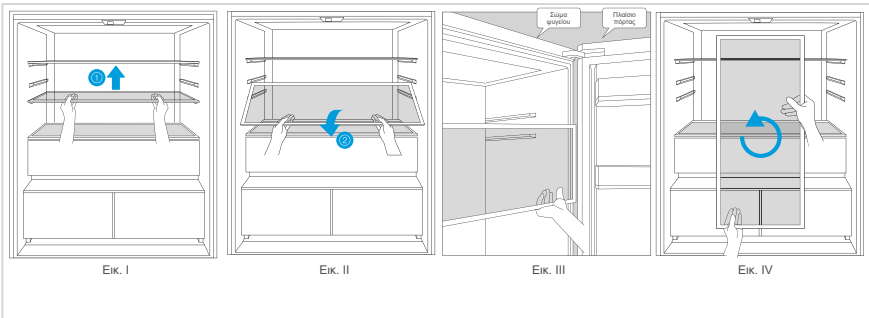

- Η σειρά τοποθέτησης είναι αντίστροφη από τη σειρά αφαίρεσης. Μετά την εγκατάσταση, βεβαιωθείτε ότι έχει στερεωθεί σωστά.

Καθαρισμός του συρταριού

- Αφαιρέστε τα περιεχόμενα του συρταριού. Κρατήστε τη λαβή του συρταριού και τραβήξτε το εντελώς προς τα έξω έως ότου να σταματήσει.
- Σηκώστε το συρτάρι προς τα πάνω και βγάλτε το προς τα έξω.

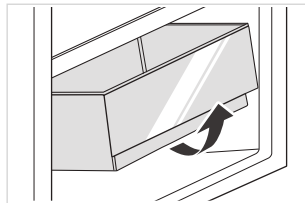

ATTENTION

Για τον καθαρισμό συνιστάται η χρήση απαλού πανιού ή σφουγγαριού βουτηγμένου σε νερό και μη διαβρωτικών ουδέτερων καθαριστικών. Ο θάλαμος κατάψυξης πρέπει να καθαρίζεται με καθαρό νερό και στεγνό πανί. Ανοίξτε την πόρτα για να στεγνώσει το ψυγείο φυσικά πριν την ενεργοποίηση. Μην χρησιμοποιείτε σκληρές βούρτσες, σύρμα καθαρισμού, συρματόβουρτσες, διαβρωτικές ουσίες, όπως π.χ. οδοντόκρεμες, οργανικούς διαλύτες (π.χ. οινόπνευμα, ασετόν, έλαιο μπανάνας κτλ.), βραστό νερό και όξινα ή αλκαλικά διαλύματα για τον καθαρισμό του ψυγείου, επειδή μπορεί αυτά να προκαλέσουν ζημιά στην επιφάνεια και το εσωτερικό του.

Διακοπή χρήσης

GR

Διακοπή ρεύματος:

Σε περίπτωση διακοπής ρεύματος, ακόμα κι αν είναι το καλοκαίρι, τα τρόφιμα μέσα στη συσκευή μπορούν να διατηρηθούν για αρκετές ώρες. Κατά τη διάρκεια της διακοπής ρεύματος, οι χρόνοι ανοίγματος της πόρτας πρέπει να μειωθούν και δεν θα πρέπει να τοποθετούνται επιπλέον νωπά τρόφιμα μέσα στη συσκευή.

Παρατεταμένη διακοπή χρήσης:

Η συσκευή πρέπει να αποσυνδεθεί από το ρεύμα και μετά να καθαριστεί. Στη συνέχεια οι πόρτες αφήνονται ανοιχτές για να αποφευχθεί η δημιουργία οσμών.

Μετακίνηση:

Πριν μετακινηθεί το ψυγείο, βγάλτε όλα τα αντικείμενα από μέσα, στερεώστε τα γυάλινα χωρίσματα, τη φρουτοθήκη, τα συρτάρια του θαλάμου κατάψυξης κ.λπ., με ταινία και σφίξτε τα ποδαράκια οριζοντίωσης. Κλείστε τις πόρτες και στερεώστε τις με ταινία. Κατά τη μετακίνηση, η συσκευή δεν θα πρέπει να τοποθετηθεί ανάποδα, οριζόντια ή να ταρακουνθεί. Η κλίση κατά τη διάρκεια της μετακίνησης δεν πρέπει να υπερβαίνει τις 45°.

ΠΡΟΣΟΧΗ

Η συσκευή πρέπει να λειτουργεί συνεχώς μετά την εκκίνηση. Γενικά, η λειτουργία της συσκευής δεν πρέπει να διακόπτεται. Διαφορετικά, η διάρκεια ζωής μπορεί να μειωθεί. Τα τρόφιμα μπορούν να διατηρηθούν για μερικές ώρες ακόμη και το καλοκαίρι σε περίπτωση διακοπής ρεύματος. Συνιστάται να μειώσετε τη συχνότητα ανοίγματος της πόρτας.

ΑΝΤΙΜΕΤΩΠΙΣΗ ΠΡΟΒΛΗΜΑΤΩΝ

Τα παρακάτω απλά ζητήματα μπορούν να επιλυθούν από τον χρήστη. Καλέστε το τμήμα εξυπηρέτησης μετά την πώληση εάν τα προβλήματα παραμένουν.

Πρόβλημα	Πιθανές αιτίες	Λύση
Δεν λειτουργεί	Η παροχή ρεύματος δεν είναι ενεργοποιημένη και το φως δεν έχει τοποθετηθεί σωστά. Χαμηλή τάση, διακοπή ρεύματος ή σφάλμα μέρους του κυκλώματος.	Εισαγάγετε καλά το βύσμα του καλωδίου τροφοδοσίας. Ελέγξτε την παροχή ρεύματος στο σπίτι.
Η λυχνία δεν ανάβει	Η συσκευή δεν είναι ενεργοποιημένη. Η λυχνία έχει καεί.	Αποσυνδέστε και επανασυνδέστε το καλώδιο τροφοδοσίας. Αντικαταστήστε τη λυχνία με μία καινούργια.
Τα φρούτα ή τα λαχανικά έχουν παγώσει	Έχουν τοποθετηθεί τα τρόφιμα στο πίσω μέρος του ψυγείου; Η περιοχή κοντά στο πίσω τοίχωμα αποτελεί την περιοχή με τη χαμηλότερη θερμοκρασία. Τα φρούτα ή τα λαχανικά έχουν τοποθετηθεί στη ζώνη Fresh/Chill.	Μην τοποθετείτε τρόφιμα που παγώνουν εύκολα στο πίσω μέρος του θαλάμου ψύξης. Η ζώνη Fresh/Chill προορίζεται μόνο για κρέας/ψάρι.
Το ψυγείο/ο καταψύκτης ψύχεται υπερβολικά	Ο έλεγχος θερμοκρασίας δεν έχει ρυθμιστεί σωστά.	Ρυθμίστε υψηλότερα τη θερμοκρασία.
Ο συμπιεστής λειτουργεί για μεγάλο χρονικό διάστημα	Η υψηλή θερμοκρασία περιβάλλοντος προκαλεί μεγάλο χρόνο λειτουργίας. Έχετε τοποθετήσει υπερβολικά πολλά τρόφιμα ταυτόχρονα. Έχουν τοποθετηθεί τρόφιμα προτού κρυώσουν. Η πόρτα ανοίγει υπερβολικά συχνά. Το στρώμα πάγου στο εσωτερικό είναι υπερβολικά παχύ.	Αυτό είναι φυσιολογικό. Μην τοποθετείτε υπερβολικά πολλά τρόφιμα ταυτόχρονα. Περιμένετε μέχρι να κρυώσει το φαγητό προτού το τοποθετήσετε μέσα. Μην ανοίγετε την πόρτα πολύ συχνά. Υπάρχει ανάγκη απόψυξης.
Η πόρτα δεν κλείνει σωστά	Η πόρτα εμποδίζεται από αντικείμενα. Υπερβολική ποσότητα τροφίμων. Το λάστιχο πόρτας έχει παραμορφωθεί.	Μην τοποθετείτε υπερβολική ποσότητα τροφίμων. Βεβαιωθείτε ότι η συσκευή έχει τοποθετηθεί σταθερά. Θερμάνετε το λάστιχο πόρτας και, στη συνέχεια, αφήστε το να ψυχθεί για αποκατάσταση (χρησιμοποιήστε ένα σεσουάρ μαλλιών ή ζεστό νερό για να το θερμάνετε).
Το εξωτερικό τοίχωμα είναι υπερβολικά θερμό	Κατά τη λειτουργία της συσκευής, η θερμότητα διαχέεται προς τα έξω μέσω των μεταλλικών σωληνών στο εσωτερικό του ντουλαπιού. Οι υψηλότερες θερμοκρασίες περιβάλλοντος το καλοκαίρι προκαλούν αύξηση της θερμοκρασίας του εξωτερικού τοιχώματος.	Η υψηλότερη θερμοκρασία στο εξωτερικό τοίχωμα αποτελεί φυσιολογικό φαινόμενο. Αυξήστε τον χώρο απαγωγής θερμότητας ή τοποθετήστε τη συσκευή σε καλά αεριζόμενο και δροσερό μέρος.
Οι εγκάρσιες ή κάθετες δοκοί είναι υπερβολικά θερμές	Στο εσωτερικό των δοκών υπάρχουν μεταλλικοί σωληνες και η θερμότητα που εκλύεται από τους σωληνες αποτρέπει τη συμπύκνωση.	Αυτό είναι φυσιολογικό.
Οσμές	Χαλασμένα τρόφιμα Τρόφιμα με έντονες οσμές Ο εσωτερικός θάλαμος είναι βρώμικος.	Καθαρίστε και απομακρύνετε τυχόν χαλασμένα τρόφιμα. Βεβαιωθείτε ότι τα τρόφιμα με έντονη οσμή έχουν συσκευαστεί αεροστεγώς. Καθαρίστε τον εσωτερικό θάλαμο.

Πρόβλημα	Πιθανές αιτίες	Λύση
Η πραγματική θερμοκρασία διαφέρει από τη ρυθμισμένη θερμοκρασία	Κατά την τοποθέτηση ζεστών τροφίμων, η θερμοκρασία αυξάνεται προσωρινά. Κατά τη ρύθμιση νέας θερμοκρασίας, θα χρειαστεί κάποιος χρόνος έως ότου η θερμοκρασία στον θάλαμο να φτάσει στη ρυθμισμένη θερμοκρασία, εφόσον η πόρτα είναι κλειστή. Μετά τη σταθεροποίηση της θερμοκρασίας, οι πραγματικές θερμοκρασίες σε διάφορα σημεία στον θάλαμο διαφέρουν, με απόκλιση περίπου $\pm 3^{\circ}\text{C}$.	Αυτό είναι φυσιολογικό. Περιμένετε για κάποιο χρονικό διάστημα προτού ελέγξετε την πραγματική θερμοκρασία.
Σχηματίζεται συμπύκνωση στο εξωτερικό μέρος	Ενδέχεται να σχηματιστεί συμπύκνωση εάν η υγρασία στο δωμάτιο είναι υψηλή.	Αυτό είναι φυσιολογικό. Σκουπίστε τυχόν συμπύκνωση με ένα στεγνό πανί.
Σχηματίζεται συμπύκνωση στο εσωτερικό του ψυγείου και των συρταριών	Το ψυγείο διατηρεί υψηλή υγρασία, προκειμένου τα λαχανικά και άλλα τρόφιμα να διατηρούνται φρέσκα. Η υγρασία στο δωμάτιο είναι υπερβολικά υψηλή και οι πόρτες ανοίγουν συχνά. Το λάστιχο της πόρτας δεν εφαρμόζει καλά.	Σκουπίστε τυχόν συμπύκνωση με ένα στεγνό πανί. Μην ανοίγετε τις πόρτες τόσο συχνά ή μην τις αφήνετε ανοιχτές για πολύ ώρα. Ελέγξτε το λάστιχο της πόρτας, καθαρίστε το ή διορθώστε τη θέση του.
Παγετός γύρω από τους αεραγωγούς	Η πόρτα δεν έχει κλείσει σωστά. Το λάστιχο της πόρτας δεν εφαρμόζει καλά.	Βεβαιωθείτε η πόρτα δεν εμποδίζεται από τρόφιμα. Ελέγξτε το λάστιχο της πόρτας, καθαρίστε το ή διορθώστε τη θέση του.
Δυσκολία ανοίγματος της πόρτας	Η διαφορά στην πίεση του αέρα μεταξύ του εσωτερικού και του εξωτερικού θαλάμου μπορεί κάποιες φορές να δυσκολέψει το άνοιγμα της πόρτας καταψύκτη.	Περιμένετε μερικά λεπτά και, στη συνέχεια, προσπαθήστε να ανοίξετε την πόρτα αργά.
Δεν παρασκευάζονται παγάκια (Μόνο για τα μοντέλα με παγομηχανή)	Η λειτουργία παραγωγής πάγου δεν είναι ενεργοποιημένη. Η συσκευή δεν τροφοδοτείται με νερό. Ο σωλήνας νερού έχει τσακίσει. Η σύνδεση του σωλήνα νερού έχει εγκατασταθεί λάθος. Η πίεση του νερού είναι υπερβολικά χαμηλή.	Ενεργοποιήστε την παγομηχανή. Ελέγξτε αν η παροχή νερού είναι ενεργοποιημένη. Ισιώστε τα τσακίσματα. Ελέγξτε τη σύνδεση του νερού. Ελέγξτε την πίεση της παροχής νερού ή αν το φίλτρο είναι φραγμένο.

GR

Κατά τη χρήση του ψυγείου ακούγονται ορισμένοι ήχοι, οι οποίοι δεν επηρεάζουν τη σωστή λειτουργία του.

Ήχοι, οι οποίοι μπορούν να προληφθούν εύκολα:

- Θόρυβος που προκαλείται από τη συσκευή, η οποία δεν έχει οριζοντιωθεί- προσαρμόστε τη θέση της με τα ρυθμιζόμενα μπροστινά πόδια περιστροφής. Εναλλακτικά, τοποθετήστε επιθέματα από μαλακό υλικό κάτω από τους πίσω κυλίνδρους, ειδικά όταν η συσκευή είναι τοποθετημένη σε πλακάκια.
- Επαφή με παρακείμενο έπιπλο - μετακινήστε το ψυγείο.
- Τρίξιμο των συρταριών ή των ραφιών - αφαιρέστε και τοποθετήστε ξανά το συρτάρι ή το ράφι.
- Ήχοι από μπουκάλια που ακουμπούν μεταξύ τους - απομακρύνετε τα μπουκάλια το ένα από το άλλο.

Ακούτε αυτούς τους ήχους όπως περιγράφονται παρακάτω; Συνήθως αυτοί οι ήχοι είναι φυσιολογικοί.

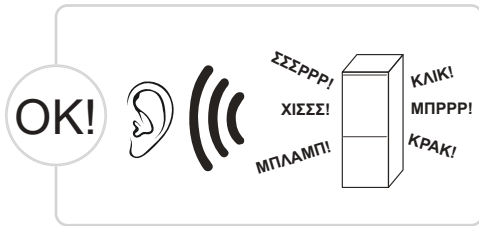

ΚΛΙΚ: Κάποια ηλεκτρικά εξαρτήματα στο ψυγείο, όπως η ηλεκτρική βαλβίδα, κάνουν αυτόν τον ήχο όταν λειτουργούν. Αυτό είναι φυσιολογικό.
ΧΙΣΣΣ: Όταν το ψυκτικό μέσο ρέει στον εξατμιστή, κάνει αυτόν τον θόρυβο. Αυτό είναι φυσιολογικό.

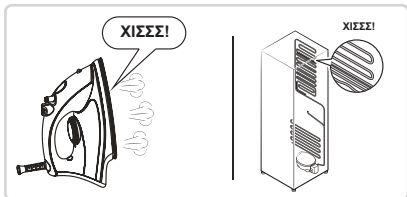
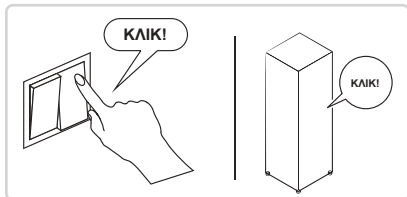

ΜΠΡΡΡΡ: Ο συμπιεστής κάνει αυτόν τον θόρυβο όταν λειτουργεί και οι βόμβοι είναι δυνατοί ιδιαίτερα κατά την εκκίνηση ή το σταμάτημα. Αυτό είναι φυσιολογικό.

ΣΣΣΡΡΡ: Το μοτέρ του ανεμιστήρα στο ψυγείο No frost κάνει αυτόν τον θόρυβο όταν λειτουργεί. Αυτό είναι φυσιολογικό.

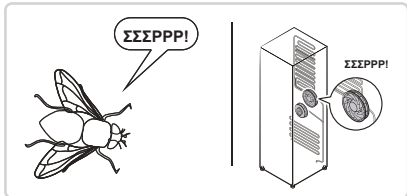
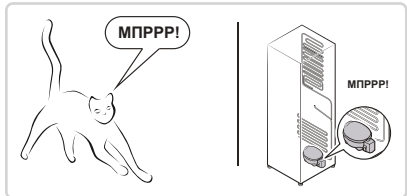

ΜΠΛΑΜΠ: Το ψυκτικό μέσο που ρέει μέσα στους σωλήνες του ψυγείου κάνει αυτόν τον θόρυβο. Αυτό είναι φυσιολογικό.

ΚΡΑΚ: Ήχος θραύσης στη συνολική δομή του ψυγείου: ο παγετός που συγκεντρώνεται στον αεραγωγό παράγει ήχο λόγω της θερμικής διαστολής και συστολής. Αυτά είναι επίσης φυσιολογικά φαινόμενα.

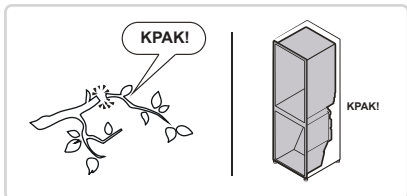
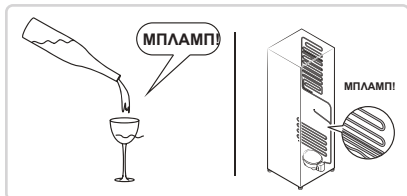

ΠΑΡΑΡΤΗΜΑ

Ειδικό για το νέο ευρωπαϊκό πρότυπο

Τα εξαρτήματα στον παρακάτω πίνακα μπορούν να αποκτηθούν από το δίκτυο τεχνικής εξυπηρέτησης

Εξάρτημα παραγωγείας	Παρέχεται από	Ελάχιστος χρόνος που απαιτείται για παροχή
Θερμοστάτες	Επαγγελματικό προσωπικό συντήρησης	Τουλάχιστον 7 χρόνια μετά την κυκλοφορία του τελευταίου μοντέλου στην αγορά
Αισθητήρες θερμοκρασίας	Επαγγελματικό προσωπικό συντήρησης	Τουλάχιστον 7 χρόνια μετά την κυκλοφορία του τελευταίου μοντέλου στην αγορά
Πλακέτες τυπωμένων κυκλωμάτων	Επαγγελματικό προσωπικό συντήρησης	Τουλάχιστον 7 χρόνια μετά την κυκλοφορία του τελευταίου μοντέλου στην αγορά
Πηγή φωτός	Επαγγελματικό προσωπικό συντήρησης	Τουλάχιστον 7 χρόνια μετά την κυκλοφορία του τελευταίου μοντέλου στην αγορά
Λαβές πόρτας	Επαγγελματίες τεχνικοί και τελικοί χρήστες	Τουλάχιστον 7 χρόνια μετά την κυκλοφορία του τελευταίου μοντέλου στην αγορά
Μεντεσέδες πόρτας	Επαγγελματίες τεχνικοί και τελικοί χρήστες	Τουλάχιστον 7 χρόνια μετά την κυκλοφορία του τελευταίου μοντέλου στην αγορά
Ράφια	Επαγγελματίες τεχνικοί και τελικοί χρήστες	Τουλάχιστον 7 χρόνια μετά την κυκλοφορία του τελευταίου μοντέλου στην αγορά
Καλάθια	Επαγγελματίες τεχνικοί και τελικοί χρήστες	Τουλάχιστον 7 χρόνια μετά την κυκλοφορία του τελευταίου μοντέλου στην αγορά
Λάστιχα πόρτας	Επαγγελματίες τεχνικοί και τελικοί χρήστες	Τουλάχιστον 10 χρόνια μετά την κυκλοφορία του τελευταίου μοντέλου στην αγορά

GR

Αγαπητέ πελάτη

1. Εάν θέλετε να επιστρέψετε ή να αντικαταστήσετε το προϊόν, επικοινωνήστε με το κατάστημα αγοράς.

(Θυμηθείτε να φέρετε το τιμολόγιο αγοράς)

2. Εάν το προϊόν σας χαλάσει και πρέπει να επισκευαστεί, επικοινωνήστε με τον πάροχο υπηρεσιών μετά την πώληση.

ATTENTION

Μπορείτε να λάβετε τις πληροφορίες μοντέλου στη βάση δεδομένων του προϊόντος, καθώς επίσης και το αναγνωριστικό μοντέλου, μέσω μιας ιστοσελίδας, σαρώνοντας τον κωδικό QR, εάν υπάρχει, στην ετικέτα ενεργειακής απόδοσης του προϊόντος.

Για περισσότερες πληροφορίες σχετικά με την ενεργειακή απόδοση της συσκευής, επισκεφθείτε τη διεύθυνση <https://ec.europa.eu> και αναζητήστε την χρησιμοποιώντας το όνομα του μοντέλου.

Το όνομα μοντέλου βρίσκεται στην ετικέτα αξιολόγησης της συσκευής.

LIST Z PODZIĘKOWANIEM

Dziękujemy za wybranie produktu Midea! Przed użyciem nowego produktu firmy Midea dokładnie zapoznaj się z niniejszą instrukcją, aby mieć pewność, że wiesz, jak bezpiecznie korzystać z funkcji oferowanych przez nowe urządzenie.

SPIS TREŚCI

LIST Z PODZIĘKOWANIEM	01
SPECYFIKACJE	02
INFORMACJE OGÓLNE O URZĄDZENIU	03
MONTAŻ PRODUKTU	04
INSTRUKCJA OBSŁUGI	08
USTAWIENIA I OBSŁUGA APLIKACJI	14
CZYSZCZENIE I KONSERWACJA	16
ROZWIĄZYWANIE PROBLEMÓW	18
DODATEK	21

SPECYFIKACJE

Model produktu	MDRF705BIE
Napięcie znamionowe / częstotliwość	220-240 V- / 50 Hz
Natężenie znamionowe	1,8 A
Łączna pojemność	515 l
Pojemność komory na żywność świeżą	345 l
Pojemność komory zamrażarki z czterema gwiazdkami	170 l
Wydajność mrożenia	13 kg / 24 godz.
Czas wzrostu temperatury	7 godz.
Wymiary ogólne (szer. x gł. x wys.)	833 x 600 x 1910 mm



PL

Model modułu sieci bezprzewodowej	MWB-S-WB01
Obsługiwane standardy	IEEE 802.11b/g/n
Typ anteny	Antena na płytce obwodów drukowanych
Pasma częstotliwości	2400-2483,5 MHz
Temperatura robocza	0° C - 85° C Wilgotność Robocza: 10% - 85%
Zasilanie	5 V DC / maks. 500 mA Moc nadajnika: <20 dBm

INFORMACJE OGÓLNE O URZĄDZENIU

Nazwy elementów

Typ normalny

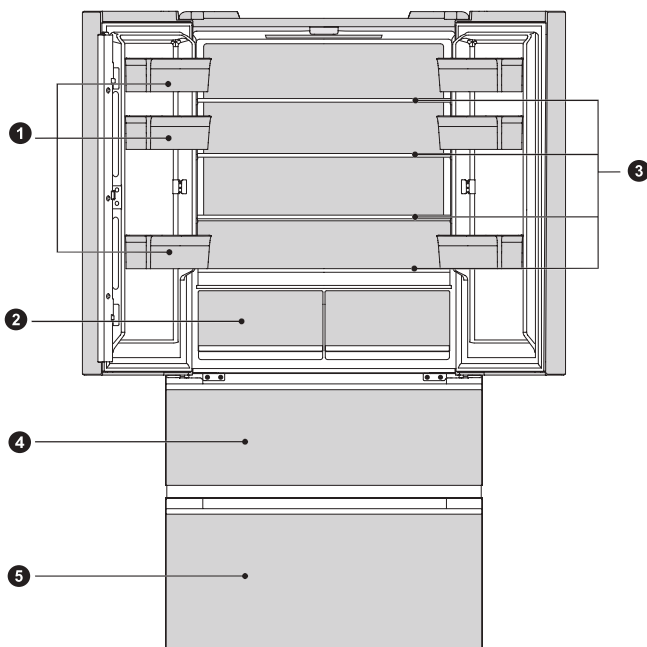

1 Balkonik na drzwi

2 Szuflada lodówki

3 Szklana półka

4 Górna szuflada zamrażarki

5 Dolna szuflada zamrażarki

ATTENTION

Powyższa ilustracja ma charakter poglądowy. Rzeczywista konfiguracja zależy od modelu bądź zamówienia dystrybutora.

MONTAŻ PRODUKTU

Instrukcja instalacji

Dla urządzeń chłodniczych z oznaczoną klasą klimatyczną

- W zależności od klasy klimatycznej niniejsze urządzenie chłodnicze jest przeznaczone do użytku w zakresach temperatur otoczenia podanych w poniższej tabeli.
- Produkt może nie działać prawidłowo w temperaturach spoza określonego zakresu.
- Klasę klimatyczną można znaleźć na etykiecie produktu.

Zakres temperatury otoczenia

- Produkt został zaprojektowany do pracy w zakresie temperatur określonym przez jej klasę znamionową.

Klasa	Symbol	Zakres temperatury otoczenia (°C)	
		IEC 62552 (ISO 15502)	ISO 8561
Rozszerzona umiarkowana	SN	+10°C do +32°C	+10°C do +32°C
Umiarkowana	N	+16°C do +32°C	+16°C do +32°C
Subtropikalna	ST	+16°C do +38°C	+18°C do +38°C
Tropikalna	T	+16°C do +43°C	+18°C do +43°C

Ustawianie lodówki

- Aby zapewnić prawidłowe działanie lodówki, należy zostawić wokół niej odpowiednią ilość wolnego miejsca. Tylko wtedy będzie można zapewnić prawidłowy obieg powietrza. Od góry lodówki należy zostawić co najmniej 8 mm wolnego miejsca, a po bokach co najmniej 4 mm.

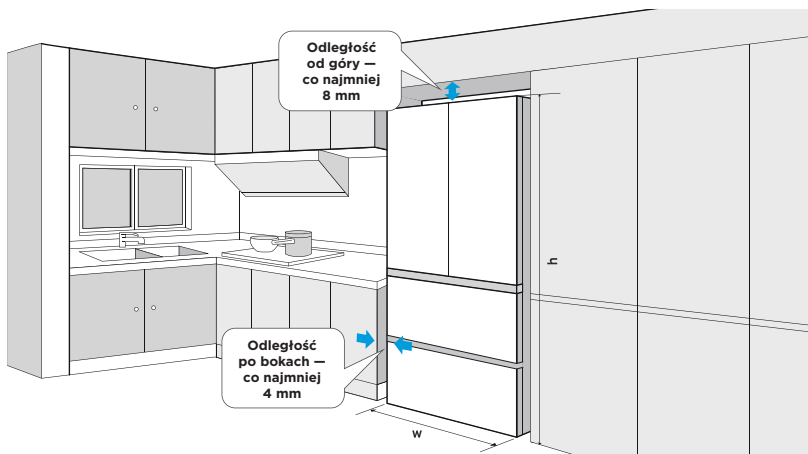

Schemat ilości wymaganego miejsca (zarówno z zamkniętymi, jak i otwartymi drzwiami)

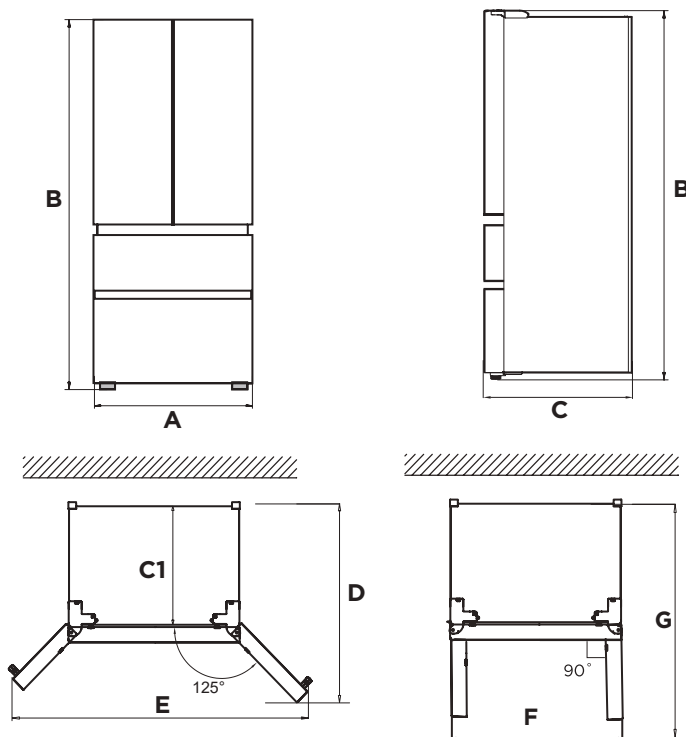



PL

Szerokość	Wysokość łączna	Głębokość	Bez drzwi	Głębokość z drzwiami otwartymi 125°	Szerokość z drzwiami otwartymi 125°	Szerokość z drzwiami otwartymi 90°	Głębokość z drzwiami otwartymi 90°
A	B	C	C1	D	E	F	G
833	1910	600	540	930	1280	833	980

Uwaga: Wszystkie podane wymiary są wyrażone w mm.

Nóżki poziomujące

- Aby zapobiec wibracjom, należy wypoziomować urządzenie.
- W razie potrzeby wyregulować nóżki poziomujące, aby skompensować nierówności podłoża.
- Przód powinien być lekko uniesiony względem tyłu, aby zamykanie drzwi było łatwiejsze.
- Aby ułatwić sobie obracanie nóżek poziomujących, należy lekko pochylić urządzenie.
- Obracać nóżki poziomujące w lewo , aby podnieść urządzenie, lub w prawo , aby je obniżyć.

Poziomowanie drzwi

- Środki ostrożności przed regulacją:
 - Przed użyciem akcesoriów należy upewnić się, że chłodziarka jest odłączona od zasilania.
 - Przed wypoziomowaniem drzwi należy podjąć odpowiednie środki ostrożności, aby zapobiec obrażeniom ciała.
- Schemat poziomowania drzwi

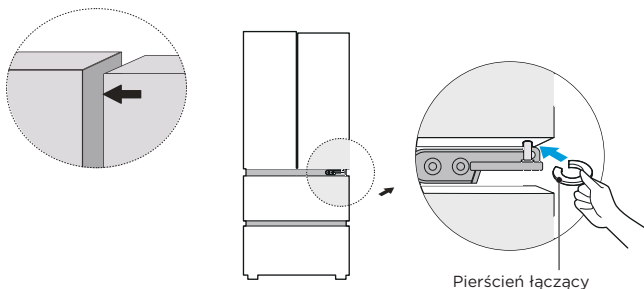

- Unieść drzwi, które wypadają niżej, do poziomu drzwi, które wypadają wyżej.
- Za pomocą szczyptic umieścić dostarczony pierścień łączący w przestrzeni między czopem zawiasu a dolnym zawiasem. Ilość pierścieni, które należy umieścić, zależy od wielkości przestrzeni.

Przemieszczanie urządzenia

- Wyjąć wszystkie produkty żywnościowe z urządzenia.
- Odłączyć wtyczkę zasilającą urządzenia od gniazda, umieścić i zablokować ją w uchwycie na wtyczkę z tyłu urządzenia lub na jego wierzchu.
- Zabezpieczyć taśmą samoprzylepną elementy, takie jak półki i rączka drzwiczek, aby zapobiec ich wypadnięciu podczas przemieszczania urządzenia.
- Urządzenie powinny przemieszczać dwie osoby, zachowując najwyższą ostrożność. Gdy urządzenie jest przemieszczane na dużą odległość, należy utrzymywać je w położeniu pionowym.

● ATTENTION

Środki ostrożności przed regulacją:

Przed wprowadzeniem zmian należy odłączyć lodówkę od zasilania.

Należy podjąć odpowiednie środki ostrożności, aby zapobiec obrażeniom ciała.

Wymiana źródła światła

- Wymiana lub konserwacja lamp LED powinna być wykonana przez producenta, podległy mu serwis lub podobny profesjonalny punkt usługowy.

ATTENTION

Urządzenie jest wyposażone w źródło światła o klasie wydajności energetycznej (F).

Podłączanie urządzenia

Po instalacji na miejscu podłączyć wtyczkę zasilającą do gniazda.

ATTENTION

Po podłączeniu przewodu zasilającego (lub wtyczki) do gniazda poczekać 2 do 3 godzin przed umieszczeniem żywności w urządzeniu. Umieszczenie żywności przed schłodzeniem urządzenia może skutkować zepsuciem się żywności.

Wskazówki na temat oszczędzania energii

- Nie umieszczać urządzenia w pobliżu kuchenek, grzejników ani innych źródeł ciepła. Jeżeli temperatura otoczenia jest wysoka, sprężarka będzie pracować częściej i dłużej, co spowoduje wzrost zużycia energii.
- Upewnić się, że urządzenie ma zapewnioną odpowiednią wentylację, zostawiając odpowiednią ilość wolnego miejsca po bokach i z tyłu.
- Zachować też odstępy wspomniane w rozdziale „Montaż”.
- Układ szuflad, półek i półek drucianych pokazany na ilustracjach produktu zapewnia najwydajniejsze wykorzystanie energii, dlatego należy go zachować w jak największym stopniu.
- Aby uzyskać większą przestrzeń do przechowywania (np. na duże produkty mrożone/chłodzone), można usunąć środkowe szuflady i półki. Górne i dolne szuflady i półki należy wyjmować tylko w razie potrzeby.
- Równomierne wypełnienie komory lodówki/zamrażarki przyczynia się do optymalnego zużycia energii.
- Przed włożeniem ciepłych potraw do komory lodówki/zamrażarki należy poczekać, aż ostygną. Żywność, która jest już schłodzona, przyczynia się do wzrostu efektywności energetycznej.
- Zamrożoną żywność należy rozmrażać w lodówce. Chłód uwalniany z zamrożonej żywności będzie obniżać temperaturę w komorze lodówki, co zmniejsza zużycie energii.
- Drzwi otwierać tylko na chwilę, aby zminimalizować straty ciepła. Szybkie zamykanie drzwi pozwala zmniejszyć zużycie energii.
- Ustawienie temperatury na poziom nie niższy niż konieczne przyczynia się do optymalnego zużycia energii.
- Uszczelki drzwi urządzenia muszą być w dobrym stanie, aby umożliwić prawidłowe zamykanie drzwi i zapobiec niepotrzebnym stratom energii.

INSTRUKCJA OBSŁUGI

Panel sterowania

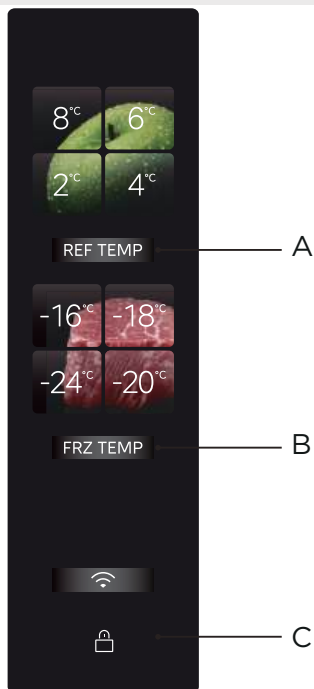

	Przycisk
A	Ustawienie temperatury chłodzenia
B	Ustawienie temperatury mrożenia
C	Przycisk blokowania/odblokowania

● ATTENTION

- Panel sterowania może wyglądać nieco inaczej w zależności od modelu.
- Panel sterowania będzie się wyłączać automatycznie, aby oszczędzać energię.

Pierwsze włączenie urządzenia

- Po pierwszym włączeniu lodówki zostanie włączony wyświetlacz, na którym można dostosować temperaturę komory lodówki lub zamrażarki do swoich potrzeb. Instrukcje dostosowywania temperatury można znaleźć w rozdziale dotyczącym ustawiania temperatury.

Blokowanie/odblokowywanie

- Kiedy lodówka jest zablokowana, należy nacisnąć przycisk [Zablokuj/odblokuj] i przytrzymać go przez trzy sekundy. Spowoduje to odblokowanie urządzenia i wyemitowanie sygnału brzęczyka.

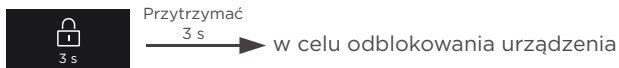

- Kiedy lodówka jest odblokowana, należy nacisnąć przycisk [Zablokuj/odblokuj] i przytrzymać go przez trzy sekundy. Spowoduje to zablokowanie urządzenia i wyemitowanie sygnału brzęczyka.

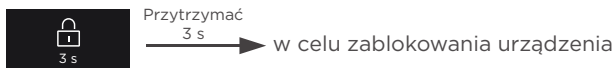

- W stanie blokady można włączyć dźwięk alarmu, ale obsługa pozostałych przycisków może odbywać się wyłącznie w stanie odblokowania. W przeciwnym razie włączy się brzęczyk informujący o błędzie.

Ustawianie temperatury chłodzenia/mrożenia

- Nacisnąć przycisk regulacji temperatury chłodzenia, aby dostosować temperaturę komory lodówki. Każde naciśnięcie przycisku regulacji temperatury chłodzenia powoduje zmianę ustawienia temperatury.



- Wprowadzone zmiany zostaną zastosowane po zablokowaniu urządzenia.
- Nacisnąć przycisk regulacji temperatury mrożenia, aby dostosować temperaturę komory zamrażarki. Każde naciśnięcie przycisku regulacji temperatury chłodzenia powoduje zmianę ustawienia temperatury.



- Wprowadzone zmiany zostaną zastosowane po zablokowaniu urządzenia.
- Nacisnąć równocześnie przyciski [REF TEMP] i [Wi-Fi] oraz przytrzymać je przez cztery sekundy, aby włączyć lub wyłączyć tryb chłodzenia. Po wyłączeniu trybu następuje wyłączenie komory lodówki.
- Aby ponownie włączyć funkcję chłodzenia, należy ponownie nacisnąć przyciski [REF TEMP] i [Wi-Fi] oraz przytrzymaj je przez cztery sekundy. Jej włączenie zostanie potwierdzone odpowiednim komunikatem na ekranie.
- Komorę lodówki można też wyłączyć w aplikacji SmartHome. Po jej wyłączeniu komora zamrażarki będzie działać normalnie, a jedynie komora lodówki będzie wyłączona. Zacznie pracować normalnie po jej ponownym włączeniu.

Ustawianie trybu szybkiego chłodzenia

- Nacisnąć przycisk **REF TEMP** i przytrzymać go przez trzy sekundy. Zaświeci wskaźnik temperatury 2°C, a pozostałe wskaźniki chłodziarki zgasną. Komora lodówki będzie pracować w trybie szybkiego chłodzenia.

Ustawianie trybu szybkiego mrożenia

- Nacisnąć przycisk **FRZ TEMP** i przytrzymać go przez trzy sekundy. Zaświeci wskaźnik temperatury -24°C, a pozostałe wskaźniki zamrażarki zgasną. Komora zamrażarki będzie pracować w trybie szybkiego mrożenia.

Szuflada sterylizacyjna IPL

- Szuflada sterylizacyjna IPL umożliwi błyskawiczne sterylizowanie i neutralizowanie wirusów, pozwalając żywności dłużej zachować świeżość. Emitowane przez urządzenie mocne impulsy świetlne penetrują i naświetlają żywność, zabijając bakterie i wirusy znajdujące się na jej powierzchni. W ciągu trzech minut urządzenie osiąga skuteczność sterylizacji na poziomie 99,999%. Technologia ta pozwala nawet na sterylizację żywności zapakowanej w większość powszechnie używanych materiałów opakowaniowych. Sterylizację impulsami świetlnymi należy uruchomić ręcznie. Funkcja zostanie uruchomiona po zamknięciu drzwi i wyłączy się automatycznie po upływie trzech minut.



Nacisnąć i przytrzymać
Przycisk obsługi przegrody szklanej
→ Włączanie trybu IPL PURIFY

Szuflada utrzymywania świeżości V-Tech

- Szuflada umożliwia zachowanie świeżości produktów, takich jak mięso, owoce morza i inne surowe produkty, bez konieczności ich mrożenia.
- Drób i mięso można przechowywać w trybie mięsa. Aby zachować pierwotny smak mięsa, zaleca się włożenie go do odpowiednich worków lub pojemników.
- Szuflada utrzymywania świeżości V-Tech jest wyposażona w zaawansowane rozwiązania techniczne. Wykorzystuje specjalny radar temperatury do wykrywania temperatury punktu zamarzania żywności oraz zaawansowaną technologię Midea V-TECH, aby utrzymywać oryginalny smak i świeżość mięsa przez siedem dni bez konieczności jego mrożenia.
- Odpowiednio duża objętość szuflady pozwala na przechowywanie dużej ilości żywności, a dwuwarstwowa konstrukcja umożliwia osobne przechowywanie różnych produktów, zapobiegając mieszanii się zapachów i przenoszeniu drobnoustrojów.



Nacisnąć i przytrzymać
Przycisk obsługi przegrody szklanej
→ Włączanie trybu V-TECH FRESH

Moduł oczyszczania PST+

- Unikatowa technologia oczyszczania PST+ zastosowana w lodówkach Midea umożliwiła szybkie usuwanie zapachów, sterylizację ze skutecznością na poziomie 99,999% oraz eliminowanie 99,9% wirusów i bakterii. Wyposażono ją też w funkcję usuwania etylenu i siarczków, aby zapewnić kompleksową ochronę zdrowia użytkowników.
- Funkcja usuwania zapachów może pracować przez 10 lat (przyspieszone starzenie, próba z zastosowaniem symulacji). Nie wymaga przy tym stosowania żadnych materiałów eksploatacyjnych ani części zamiennych.

Moduł usuwania zapachów z komory mrożenia

- Moduł usuwania zapachów i sterylizacji jest umieszczony na drzwiach. Pozwala na skuteczne zabijanie bakterii i eliminowanie zapachów.

Alarm otwarcia drzwi i monit o zamknięcie drzwi

- Kiedy drzwi lodówki będą otwarte przez dłużej niż 120 sekund, zostanie wyemitowany sygnał alarmu, wskazujący że drzwi są otwarte. Należy szybko zamknąć drzwi lub nacisnąć przycisk na panelu sterowania, aby wyłączyć sygnał alarmu.

Zapamiętywanie ustawień na wypadek awarii zasilania

- Po ponownym włączeniu lodówki po awarii zasilania zostaną przywrócone ustawienia temperatury i trybu wyświetlacza, które były używane przed wystąpieniem awarii.

Informacja o wystąpieniu błędu

- Poniższe ostrzeżenia, które pojawiają się na wyświetlaczu oznaczają błędy lodówki. Wystąpienie błędu nie zawsze oznacza utratę funkcji chłodzenia, mimo to należy zawsze skontaktować się z serwisem, aby zapewnić prawidłową pracę urządzenia.

Kod błędu	Opis błędu
Miga wskaźnik temperatury chłodzenia 8°C i wskaźnik przycisku chłodzenia	Usterka czujnika chłodzenia
Miga wskaźnik temperatury mrożenia -16°C i wskaźnik przycisku mrożenia	Usterka czujnika mrożenia
Miga wskaźnik temperatury chłodzenia 4°C	Usterka głównego czujnika lub błąd czujnika nr 1
Miga wskaźnik temperatury chłodzenia 6°C	Usterka czujnika temperatury otoczenia
Miga wskaźnik temperatury chłodzenia 2°C	Usterka czujnika wilgotności
Miga wskaźnik temperatury mrożenia -18°C	Usterka czujnika zamrażania i odszraniania
Miga wskaźnik przycisku chłodzenia i wskaźnik przycisku mrożenia	Błąd komunikacji z głównym wyświetlaczem
Miga wskaźnik temperatury mrożenia -20°C i wskaźnik płyty	Błąd komunikacji czujnika i modułu impulsowego
Miga wskaźnik temperatury mrożenia -24°C i wskaźnik płyty modułu impulsowego	Błąd komunikacji z modułem impulsowym i sterownikiem głównym

Porady dotyczące przechowywania żywności

Komora zamrażarki

- Komora zamrażarki jest przeznaczona do mrożenia żywności, długoterminowego przechowywania zamrożonej żywności i wytwarzania kostek lodu.
- Należy zwracać uwagę na oznaczenia gwiazdek (4 gwiazdki, 2 gwiazdki i 1 gwiazdka) w komorze zamrażarki, które wskazują na dopuszczalny okres przechowywania mrożonej żywności.
- Nie umieszczać świeżej i zamrożonej żywności obok siebie. Może to spowodować rozmrożenie zamrożonej żywności.
- Przed zamrożeniem dużej ilości świeżej żywności (takiej jak mięso, ryby lub mięso rozdrobnione) należy je podzielić na kilka małych części, tak aby umożliwić ich szybkie zamrożenie i ułatwić późniejsze rozmrażanie.
- Przestrzegać zalecanych okresów przechowywania żywności podanych przez producentów na opakowaniach. Jeżeli na opakowaniu nie ma żadnych instrukcji, takiego rodzaju żywności nie należy przechowywać dłużej niż trzy miesiące od daty zakupu.
- W przypadku kupowania mrożonej żywności należy upewnić się, że była zamrożona w odpowiedniej temperaturze, a jej opakowanie nie jest uszkodzone.
- Zamrożoną żywność należy przechowywać w odpowiednich opakowaniach, aby zapobiec zanieczyszczeniu pozostałej żywności. Rozmrożoną żywność należy spożyć niezwłocznie. Nie wolno jej ponownie zamrażać.
- W przypadku długich awarii zasilania lub usterki urządzenia należy wyjąć zamrożoną żywność i upewnić się, że nadal nadaje się do spożycia. Przechowywać w chłodnym miejscu lub innym urządzeniu do chłodzenia.
- Aby rozmrozić żywność, należy wyjąć ją z zamrażarki, a następnie zostawić do rozmrożenia w temperaturze pokojowej lub wewnątrz komory lodówki. Żywność można rozmrozić szybciej, przykładowo używając funkcji rozmrażania mikrofalówki.
- Aby rozmrozić tylko część opakowania, należy wyjąć potrzebną część żywności i zamknąć opakowanie. W ten sposób unika się zjawiska „oparzeliny zamrażalniczej” i zmniejsza ilość lodu powstającego na pozostałej części żywności.

Komora chłodząca

- Aby ograniczyć ilość wilgoci i gromadzącego się lodu, nigdy nie należy wkładać płynów do lodówki w niezamkniętych pojemnikach. Lód gromadzi się zwykle w najchłodniejszych częściach parownika. Przechowywanie płynów w niezamkniętych pojemnikach będzie wpływać na częstość rozmrażania.
- Nigdy nie wkładać gorącej żywności do komory lodówki. Najpierw należy ochłodzić ją w temperaturze pokojowej, a dopiero potem włożyć, tak aby zapewnić odpowiedni obieg powietrza w komorze lodówki.
- Żywność lub pojemniki na żywność nie powinny dotykać tylnej ściany lodówki, ponieważ mogą do niej przymarznąć. Nie otwierać często drzwi lodówki.
- Mięso i oczyszczone ryby (zapakowane w pojemniki lub folię z tworzywa) można przechowywać w lodówce przez 1-2 dni.
- Owoce i warzywa można umieszczać bez opakowania w miejscach przeznaczonych na świeże owoce i warzywa.

ATTENTION

- Optymalne ustawienie temperatury każdej komory zależy od temperatury otoczenia. Powyższa temperatura optymalna została podana dla temperatury otoczenia wynoszącej 25°C.
- Podczas wykonywania testów zużycia energii należy w komorze lodówki wyłączyć funkcje V-Tech i IPL Purify.

Lp.	Rodzaj komory	Docelowa temp. przechowywania [°C]	Odpowiednia żywność
1	Lodówka	$+2 \leq x \leq +8$	Jajka, ugotowana żywność, żywność pakowana, owoce i warzywa, produkty mleczne, ciasta, napoje i inna żywność, której nie można mrozić.
2	 Klasyfikacja zamrożenia – cztery gwiazdki	$x \leq -18$	Możliwość zamrażania i duża szybkość zamrażania pozwala na szybkie zamrożenia i przechowywanie żywności. Nadaje się do mrożonej świeżej żywności, takiej jak owoce morza (ryby, krewetki, skorupiaki), produkty ze słodkowodnych organizmów wodnych i produkty mięsne. Zalecany okres przechowywania 3-6 miesięcy, im dłuższy czas przechowywania, tym gorszy smak i wartości odżywcze.
3	 Klasyfikacja zamrożenia – trzy gwiazdki	$x \leq -18$	Możliwość zamrażania. Nadaje się do mrożonej świeżej żywności, takiej jak owoce morza (ryby, krewetki, skorupiaki), produkty ze słodkowodnych organizmów wodnych i produkty mięsne. Zalecany okres przechowywania nie dłuższy niż 3 miesiące.
4	 Klasyfikacja zamrożenia – dwie gwiazdki	$x \leq -12$	Nadaje się tylko do średnioterminowego przechowywania już zamrożonej żywności, np. lodów. Zalecany okres przechowywania nie dłuższy niż 1 miesiąc.
5	 Klasyfikacja zamrożenia – jedna gwiazdka	$x \leq -6$	Nadaje się tylko do chłodzenia i krótkotrwałego przechowywania niewielkich ilości już zamrożonej żywności. Zalecany okres przechowywania nie dłuższy niż 1 tydzień.
6	Zero gwiazdek	$-6 \leq x \leq 0$	Świeża wieprzowina, wołowina, ryby, kurczak, wybrana pakowana żywność przetworzona itd. (zaleca się spożycie w ciągu kilku dni; najlepiej przechowywać nie dłużej niż trzy dni). Częściowo pakowana próżniowo żywność przetworzona (potrawy nie nadające się do mrożenia).
7	Chłodziarka	$-2 \leq x \leq +3$	Świeża/mrożona wieprzowina, wołowina, kurczak, ryby słodkowodne itd. (siedem dni w temperaturze poniżej 0°C; w przypadku temperatury powyżej 0°C zaleca się spożycie tego samego dnia, najlepiej przechowywać nie dłużej niż dwa dni). Owoce morza (od 0 do 15 dni, przy czym nie zaleca się przechowywania w temperaturze powyżej 0°C).
8	Świeża żywność	$0 \leq x \leq +4$	Świeża wieprzowina, wołowina, ryby, kurczak, ugotowana żywność itd. (Zaleca się spożycie w ciągu kilku dni; najlepiej przechowywać nie dłużej niż trzy dni).
9	Wino	$+5 \leq x \leq +20$	Czerwone wino, białe wino, wino musujące itd.

PL

● ATTENTION

Różne rodzaje żywności należy przechowywać w odpowiednich komorach lub temperaturze przechowywania.

USTAWIENIA I OBSŁUGA APLIKACJI

Pobieranie aplikacji SmartHome

W sklepie aplikacji (Google Play, Apple App Store) wyszukaj frazę „SmartHome”, aby znaleźć aplikację SmartHome. Pobierz ją na swój telefon i zainstaluj ją. Aplikację można też pobrać, skanując poniższy kod QR.



Rejestrowanie i logowanie

Otwórz aplikację SmartHome i utwórz nowe konto, aby rozpocząć (można też zarejestrować się, używając konta z innego serwisu). Jeżeli masz już konto, użyj go do zalogowania się.



Podłącz swoje urządzenia do aplikacji SmartHome

1. Upewnij się, że telefon komórkowy jest podłączony do sieci bezprzewodowej. Jeżeli nie, przejdź do Ustawień i uruchom połączenie sieci bezprzewodowej oraz Bluetooth.
2. Włącz urządzenia.
3. Na telefonie otwórz aplikację SmartHome.
4. Jeżeli zostanie wyświetlony komunikat „Smart devices discovered nearby” (Wykryto urządzenia inteligentne w pobliżu), kliknij go, aby dodać urządzenia.
5. Jeżeli komunikat nie zostanie wyświetlony, na stronie wybierz pozycję „+” i z listy urządzeń w otoczeniu wybierz swoje urządzenie. Jeżeli urządzenia nie ma na liście, dodaj urządzenie ręcznie, wybierając kategorię i model urządzenia.
6. Podłącz urządzenie do sieci bezprzewodowej zgodnie z instrukcjami wyświetlanymi w aplikacji. Jeżeli nie uda się połączyć z siecią, postępuj zgodnie z instrukcjami wyświetlanymi w aplikacji.

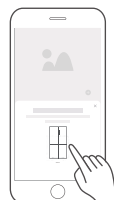

NOTE

1. Upewnij się, że urządzenia są włączone.
2. Podczas podłączania urządzenia do sieci telefon powinien znajdować się w odpowiednio małej odległości od urządzenia.
3. Podłącz telefon komórkowy do domowej sieci bezprzewodowej i upewnij się, że znasz do niej hasło.
4. Upewnij się, że router bezprzewodowy wspiera połączenie w paśmie 2,4 GHz i jest włączony. W razie wątpliwości odnośnie obsługi pasma 2,4 GHz skontaktować się z producentem routera.
5. Urządzenie nie może połączyć się z siecią wymagającą autoryzacji, dostępną zazwyczaj w miejscach publicznych, takich jak hotele, restauracje itp. Należy je podłączać do sieci bezprzewodowej niewymagającej autoryzacji.
6. Podczas podłączania urządzenia do sieci należy wyłączyć funkcje WLAN+ (Android) lub asystenta WLAN (iOS) telefonu komórkowego.
7. W przypadku gdy urządzenie połączyło się wcześniej z siecią, ale konieczne jest jego ponowne podłączenie, należy kliknąć „+” na głównej stronie aplikacji i ponownie dodać urządzenie zgodnie z jego kategorią i modelem, postępując zgodnie z instrukcjami w aplikacji.

CZYSZCZENIE I KONSERWACJA

Odszranianie

- Lodówka działa na zasadzie chłodzenia powietrzem, dlatego posiada funkcję automatycznego rozmrażania. Lód gromadzący się z powodu zmiany warunków otoczenia lub temperatury można usunąć ręcznie, odłączając urządzenie od zasilania lub przez przetarcie suchym ręcznikiem.

Czyszczenie balkoników drzwiowych

- Ścisnąć obiema dłońmi balkonik w kierunku wskazanym na poniższym obrazku przez strzałki i pchnąć go do góry, aby go wyjąć.
- Po oczyszczeniu balkonika na drzwi założyć go na mocowania na drzwiach i docisnąć. W przypadku niektórych modeli można regulować wysokość instalacji balkoników.

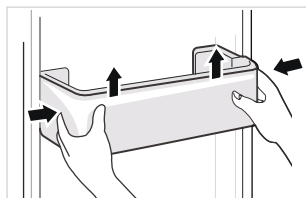

Czyszczenie szklanych półek

- Podnieść tylny koniec półki w kierunku pokazanym na rysunku, aby wyjąć półkę z mocowania (jak pokazano na rysunku I).
- Pociągnąć półkę ku sobie, a następnie ustawić ją w pozycji pionowej (jak pokazano na rys. II).
- Przesunąć półkę w kierunku szczeliny między obudową lodówki a ramą drzwi (jak pokazano na rys. III), a następnie obrócić ją o 90° (jak pokazano na rys. IV), aby wyciągnąć półkę. Przed wyjęciem półki szklanej zaleca się zdjąć z drzwi balkonik umieszczony na tej samej wysokości co półka.
- Po oczyszczeniu szklanej półki należy włożyć półkę poziomo na prowadnicach, a następnie docisnąć ją do oporu. W przypadku niektórych modeli można regulować wysokość instalacji balkoników.

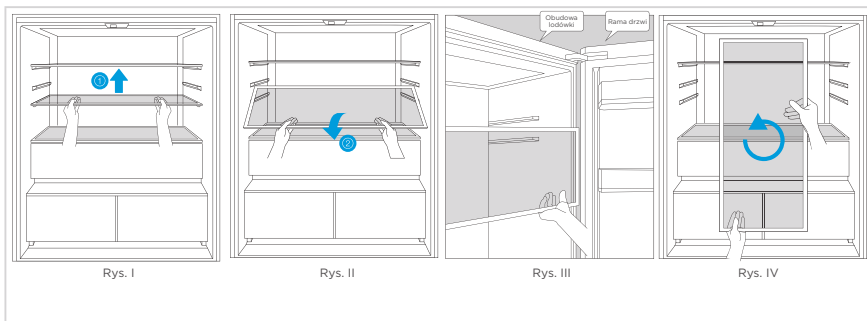

- Procedurę wkładania wykonuje się tak samo jak procedurę wyjmowania, tylko w kolejności odwrotnej. Po włożeniu półki należy sprawdzić, czy jest zamocowana prawidłowo.

Czyszczenie szuflady

- Wyjąć wszystkie produkty z szuflady. Chwycić za rączkę szuflady, a następnie wyciągnąć ją do oporu.
- Unieść szufladę w górę, a następnie wyciągnąć z lodówki.

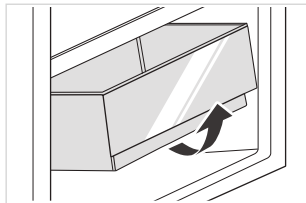

ATTENTION

Do czyszczenia należy używać miękkich ręczników lub gąbki zwilżonej wodą z nieżrącym, neutralnym detergentem. Zamrażarkę należy na koniec wyczyścić czystą wodą i wysuszyć szmatką. Przed włączeniem zasilania otworzyć drzwi, aby urządzenie wyschło. Do czyszczenia chłodziarki nie używać twardych szczotek, wełny stalowej, szczotek drucianych, środków ściernych (takich jak pasta do zębów), rozpuszczalników organicznych (takich jak alkohol, aceton, olej z bananów itp.), wrzącej wody, środków kwasowych lub zasadowych, gdyż mogą one uszkodzić wewnętrzne lub zewnętrzne powierzchnie lodówki.

Przerwa w pracy

Awaria zasilania:

W razie awarii zasilania, nawet latem, temperatura żywności przechowywanej w urządzeniu będzie zachowana przez kilka godzin. Podczas przerwy w dostawie energii elektrycznej należy ograniczyć częstotliwość otwierania drzwi lodówki i nie należy umieszczać w niej dodatkowej nieschłodzonej żywności.

Długa przerwa w korzystaniu z urządzenia:

Urządzenie należy odłączyć od zasilania, a następnie wyczyścić. Pozostawić otwarte drzwi, aby zapobiec powstawaniu nieprzyjemnych zapachów.

Przemieszczanie:

Przed przestawianiem chłodziarki wyjmij ze środka wszystkie przedmioty, przymocuj szklane ścianki, pojemnik na warzywa, szuflady komory zamrażarki itp. taśmą klejącą i dokręć nóżki poziomujące. Zamknij drzwi i uszczelnij je taśmą. Podczas przemieszczania urządzenie nie może być obrócone do góry dnem ani ułożone poziomo. Urządzenia nie należy poddawać wstrząsom. Przemieszczanego urządzenia nie należy pochylać o więcej niż 45°.

OSTROŻNIE

Po uruchomieniu urządzenie powinno działać bez przerw. Praca urządzenia nie powinna być zakłócana, gdyż może to spowodować skrócenie żywotności urządzenia. W przypadku awarii zasilania żywność będzie przez kilka godzin nadal chłodzona. Zaleca się w tym czasie rzadsze otwieranie drzwi.

ROZWIĄZYWANIE PROBLEMÓW

Poniższe proste w rozwiązaniu problemy użytkownik może usunąć samodzielnie. Jeśli problemy nie zostaną rozwiązane, należy skontaktować się z działem serwisu posprzedażowego.

Problem	Możliwe przyczyny	Rozwiązanie
Urządzenie nie działa.	Zasilanie nie jest włączone lub wtyczka nie jest podłączona prawidłowo. Niskie napięcie, awaria zasilania lub aktywowany wyłącznik automatyczny.	Prawidłowo podłączyć wtyczkę przewodu zasilającego. Sprawdzić instalację elektryczną.
Światło nie świeci.	Urządzenie nie jest włączone. Światło jest uszkodzone.	Odłączyć wtyczkę przewodu zasilającego i podłączyć ją ponownie. Wymienić światło na nowe.
Warzywa lub owoce są zamrożone.	Czy żywność została umieszczona z tyłu lodówki? W pobliżu tylnej ściany lodówki temperatura jest najniższa. Owoce lub warzywa są przechowywane w strefie utrzymywania świeżości/ chłodzenia.	Nie umieszczać żywności, która łatwo ulega zamrożeniu, przy tylnej ścianie komory lodówki. Strefa utrzymywania świeżości/ chłodzenia jest przeznaczona tylko do przechowywania mięsa/ryb.
Zbyt niska temperatura w lodówce/ zamrażarce.	Temperatura jest ustawiona nieprawidłowo.	Ustawić wyższą temperaturę.
Sprężarka pracuje przez długi czas.	Wysoka temperatura pracy może zwiększać obciążenie sprężarki i wydłużać czas jej pracy. Do urządzenia włożono zbyt wiele żywności naraz. Do urządzenia włożono ciepłą żywność. Zbyt częste otwieranie drzwi lodówki. Warstwa szronu jest zbyt gruba.	Jest to zjawisko normalne. Nie wkładać zbyt dużej ilości żywności równocześnie. Przed włożeniem żywności do lodówki poczekać, aż ostygnie. Nie otwierać często drzwi lodówki. Należy wykonać odszranianie.
Nie można prawidłowo zamknąć drzwi.	Przedmioty w urządzeniu uniemożliwiają prawidłowe zamknięcie drzwi. Zbyt dużo żywności wewnątrz urządzenia. Uszczelka drzwi jest zniekształcona.	Nie wkładać zbyt dużej ilości żywności. Ustawić urządzenie na stabilnej powierzchni. Podgrzać uszczelkę drzwi i schłodzić ją, aby przywrócić jej kształt (użyć suszarki elektrycznej lub gorącej wody).
Zewnętrzna ściana jest gorąca.	Kiedy urządzenie pracuje, ciepło jest odprowadzane na zewnątrz za pomocą metalowych rurek do wnętrza zabudowy. Wysokie temperatury w okresie letnim mogą spowodować wzrost temperatury ściany zewnętrznej.	Wyższa temperatura ściany zewnętrznej jest zjawiskiem normalnym. Zwiększyć przestrzeń przeznaczoną do rozpraszania ciepła lub ustawić urządzenie w dobrze wentylowanym i chłodnym miejscu.
Poprzeczne lub pionowe belki są ciepłe.	Wewnątrz belek są metalowe rurki, które uwalniają ciepło, aby zapobiegać skraplaniu.	Jest to zjawisko normalne.
Zapachy	Zepsuta żywność Żywność o intensywnym zapachu Wnętrze komory jest zabrudzone.	Wyjąć zepsutą żywność i oczyścić urządzenie. Szczelnie zapakować żywność o intensywnym zapachu. Oczyścić wnętrze komory.

PL

Problem	Możliwe przyczyny	Rozwiązanie
Rzeczywista temperatura różni się od tej ustawionej.	Włożenie cieplej żywności spowoduje tymczasowy wzrost temperatury. Po ustawieniu nowej temperatury osiągnięcie zadanej temperatury w komorze może zająć trochę czasu. Po ustabilizowaniu temperatury rzeczywiste temperatury w różnych miejscach komory będą się różnić o około $\pm 3^{\circ}\text{C}$.	Jest to zjawisko normalne. Poczekaj chwilę przed wykonaniem pomiaru temperatury rzeczywistej.
Na zewnętrznych powierzchniach urządzenia skrapla się para wodna.	Skraplanie występuje, gdy wilgotność w pomieszczeniu jest wysoka.	Jest to zjawisko normalne. Zetrzeć skropliny suchą szmatką.
W komorze lodówki i szufladach skrapla się para wodna.	Lodówka utrzymuje wysoką wilgotność, aby zachować świeżość warzyw i innych rodzajów żywności. Wilgotność w pomieszczeniu jest zbyt wysoka i drzwi były otwierane często. Uszczelka drzwi jest nieszczelna.	Zetrzeć skropliny suchą szmatką. Nie otwierać często drzwi lub zamykać je w miarę szybko. Sprawdzić uszczelkę drzwi, oczyścić ją lub skorygować jej kształt.
Lód wokół otworów wentylacyjnych.	Drzwi nie są zamknięte prawidłowo. Uszczelka drzwi jest nieszczelna.	Upewnić się, że żywność nie blokuje drzwi. Sprawdzić uszczelkę drzwi, oczyścić ją lub skorygować jej kształt.
Ciężko otworzyć drzwi.	Różnica ciśnienia powietrza między wnętrzem komory zamrażarki a otoczeniem czasami może utrudniać otwarcie drzwi zamrażarki.	Poczekaj chwilę, a następnie powoli otworzyć drzwi.
Urządzenie nie wytwarza kostek lodu (tylko modele z kostkarką).	Funkcja tworzenia lodu jest wyłączona. Do urządzenia nie podłączono przyłącza wody. Rura wody jest pozaginana. Przyłącze rury wody jest podłączone nieprawidłowo. Ciśnienie wody jest zbyt niskie.	Włączyć kostkarkę. Sprawdzić, czy zawór wody jest otwarty. Rozprostować rurę wody. Sprawdzić przyłącze wody. Sprawdzić ciśnienie w instalacji wody lub sprawdzić, czy filtr wody jest zatkany.

Podczas normalnej eksploatacji lodówki mogą być słyszalne pewne dźwięki, które nie oznaczają jej usterki.

Dźwięki, które można łatwo wyeliminować:

- Hałas wytwarzany przez urządzenie, które nie jest prawidłowo wypoziomowane. Wyregulować pozycję regulowanych nóżek poziomujących. Można też umieścić podkładki z miękkiego materiału pod tylne rolki, w szczególności, gdy urządzenie stoi na płytkach.
- Dźwięki wibracji powstałe w wyniku niepożądanego kontaktu z meblami. Odsunąć lodówkę od nich.
- Trzaski szuflad lub półek. Należy wyjąć szuflady lub półki, a następnie włożyć je ponownie.
- Dźwięki stukających butelek. Odsunąć od siebie butelki.

Czy słysząc jeden z następujących dźwięków? Zwykle te dźwięki nie oznaczają usterki.

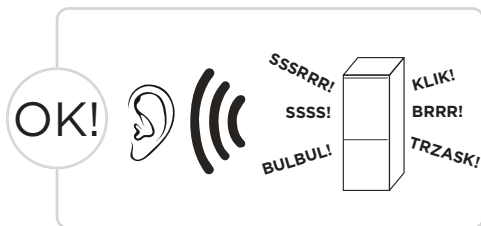

KLIK! niektóre podzespoły elektryczne lodówki, takie jak zawory elektryczne, wydają te dźwięki podczas swojej pracy. Jest to zjawisko normalne.

SSSS! taki dźwięk można usłyszeć, gdy czynnik chłodniczy przepływa przez parownik. Jest to zjawisko normalne.

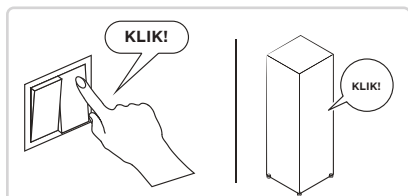

BRRR! sprężarka będzie wydawać tego rodzaju dźwięk podczas pracy; brzęczenie jest szczególnie głośne podczas uruchamiania i wyłączania się. Jest to zjawisko normalne.

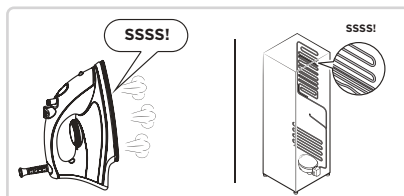

SSSRRR! taki dźwięk może wydawać z siebie silnik wentylatora, gdy lodówka pracuje w trybie No frost. Jest to zjawisko normalne.

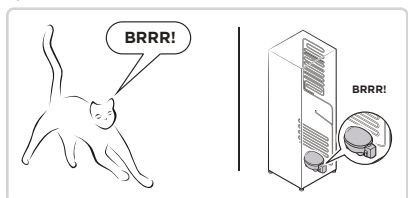

BULBUL! tego rodzaju dźwięk powoduje przepływ czynnika chłodniczego przez rurki układu chłodzenia lodówki. Jest to zjawisko normalne.

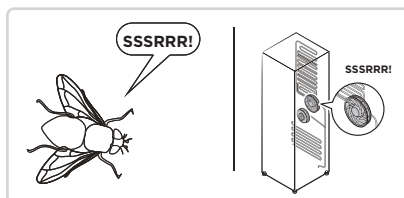

TRZASK! dźwięki trzaskania lub pękającego lodu wynikają z konstrukcji lodówki i powodowane są przez zjawisko rozszerzalności cieplnej i kurczenia się pod wpływem niskiej temperatury - jest to zjawisko całkowicie normalne.

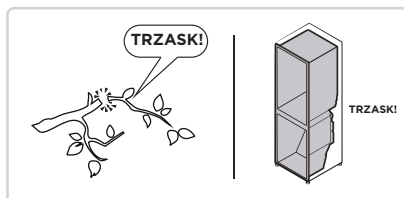
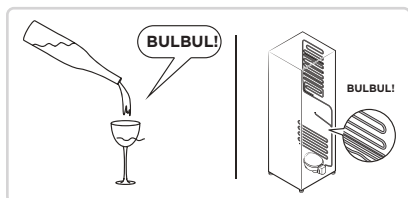

PL

DODATEK

Wymagania dotyczące nowych standardów Europejskich

Części zamawiane z poniższej tabeli można uzyskać za pośrednictwem kanału serwisowego

Zamówiona część	Dostarczana przez	Minimalny wymagany czas dostępności
Termostaty	Profesjonalny personel serwisowy	Przynajmniej 7 lat od wprowadzenia na rynek ostatniego modelu
Czujniki temperatury	Profesjonalny personel serwisowy	Przynajmniej 7 lat od wprowadzenia na rynek ostatniego modelu
Płytki obwodów drukowanych	Profesjonalny personel serwisowy	Przynajmniej 7 lat od wprowadzenia na rynek ostatniego modelu
Źródła światła	Profesjonalny personel serwisowy	Przynajmniej 7 lat od wprowadzenia na rynek ostatniego modelu
Uchwyty drzwi	Profesjonalne serwisy i użytkownicy końcowi	Przynajmniej 7 lat od wprowadzenia na rynek ostatniego modelu
Zawiasy drzwi	Profesjonalne serwisy i użytkownicy końcowi	Przynajmniej 7 lat od wprowadzenia na rynek ostatniego modelu
Tace	Profesjonalne serwisy i użytkownicy końcowi	Przynajmniej 7 lat od wprowadzenia na rynek ostatniego modelu
Kosze	Profesjonalne serwisy i użytkownicy końcowi	Przynajmniej 7 lat od wprowadzenia na rynek ostatniego modelu
Uszczelki drzwi	Profesjonalne serwisy i użytkownicy końcowi	Przynajmniej 10 lat od wprowadzenia na rynek ostatniego modelu

PL

Drogi kliencie,

1. W razie chęci zwrotu lub wymiany produktu należy się skontaktować z punktem zakupu.

(Należy pamiętać o dostarczeniu paragonu zakupu)

2. W razie awarii urządzenia należy się skontaktować z działem obsługi klienta.

ATTENTION

Informacje o modelu dostępne w bazie danych oraz identyfikator modelu można znaleźć na stronie internetowej, której adres można uzyskać, skanując kod QR (jeśli jest dostępny) znajdujący się na etykiecie wydajności energetycznej urządzenia.

Aby dowiedzieć się więcej na temat wydajności energetycznej urządzenia, należy przejść do strony <https://ec.europa.eu> i wyszukać nazwę modelu urządzenia.

Nazwę modelu znaleźć można na etykiecie znamionowej urządzenia.

PATEICĪBAS VĒSTULE

Paldies, ka izvēlējāties Midea! Pirms sava jaunā Midea izstrādājuma lietošanas, lūdzu, uzmanīgi izlasiet šo rokasgrāmatu, lai gūtu pārlicību, ka protat drošā veidā izmantot savas jaunās ierīces piedāvātās iespējas un funkcijas.

SATURS

PATEICĪBAS VĒSTULE -----	01
SPECIFIKĀCIJAS -----	02
PRODUKTA PĀRSKATS -----	03
PRODUKTA UZSTĀDĪŠANA -----	04
LIETOŠANAS INSTRUKCIJAS -----	08
LIETOTNES IESTATĪŠANA UN DARBĪBA -----	14
TĪRĪŠANA UN APKOPE -----	16
PROBLĒMU NOVĒRŠANA -----	18
PIELIKUMS -----	21

SPECIFIKĀCIJAS

Produkta modelis	MDRF705BIE
Nominālais spriegums/Frekvence	220-240 V-/50 Hz
Nominālstrāva	1,8 A
Kopējais tilpums	515 l
Svaigu pārtikas produktu uzglabāšanas nodalījuma tilpums	345 l
Četru zvaigžņu nodalījuma tilpums	170 l
Saldēšanas jauda	13 kg/24 h
Temperatūras kāpuma ilgums	7 h
Kopējie izmēri (P x Dz x A)	833 x 600 x 1910 mm



Bezvadu tīkla moduļa modelis	MWB-S-WB01
Standarts	IEEE 802.11b/g/n
Antenas veids	Drukāta PCB antena
Frekvenču josla	2400-2483,5 MHz
Darba temperatūra	0 °C - 85 °C Darba mitrums: 10%-85%
Jauda	DC 5 V/500 mA maksimums Pārraides jauda: <20 dBm

LV

PRODUKTA PĀRSKATS

Komponentu nosaukumi

Normāla tipa

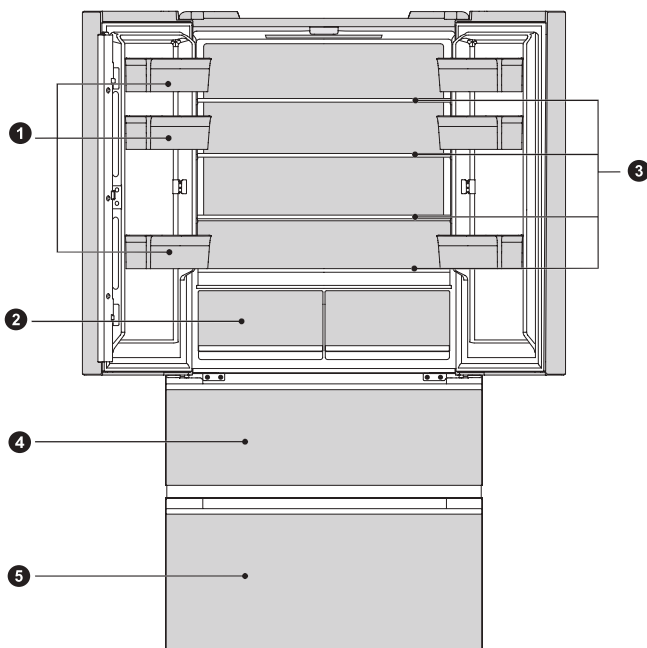

- | | | | |
|---|-----------------------|---|-------------------------------|
| 1 | Durvju plaukts | 4 | Augšējā saldētavas atvilktnē |
| 2 | Ledusskapja atvilktnē | 5 | Apakšējā saldētavas atvilktnē |
| 3 | Stikla plaukts | | |

● ATTENTION

Augstāk redzamais attēls ir tikai atsaucei. Faktiskā konfigurācija ir atkarīga no fiziskā izstrādājuma vai izplatītāja paziņojuma.

LV

PRODUKTA UZSTĀDĪŠANA

Uzstādīšanas instrukcija

Aukstumiekārtām ar klimata klasi

- Atkarībā no klimata klases šī aukstumiekārta ir paredzēta lietošanai apkārtējās vides temperatūras diapazonā, kā norādīts sekojošajā tabulā.
- Produkts var darboties nepareizi, ja temperatūra ir ārpus noteiktā diapazona.
- Klimata klase ir norādīta uz produkta etiķetes.

Efektīvās temperatūras diapazons

- Dzesētājs ir paredzēts normālai darbībai temperatūru diapazonā, ko nosaka tā klases vērtējums.

Klase	Simbols	Apkārtējās vides temperatūras diapazons °C	
		IEC 62552 (ISO 15502)	ISO 8561
Paplašināts mērens	SN	+10 līdz +32	+10 līdz +32
Mērens	N	+16 līdz +32	+16 līdz +32
Subtropu	ST	+16 līdz +38	+18 līdz +38
Tropu	T	+16 līdz +43	+18 līdz +43

Ledusskapja novietojums

- Lai nodrošinātu ledusskapja normālu darbību, ap ledusskapi jāatstāj pietiekami daudz brīvas vietas gaisa cirkulācijai. Virs ledusskapja jāatstāj vismaz 8 mm vieta, abās pusēs jāatstāj vismaz 4 mm brīva vieta.

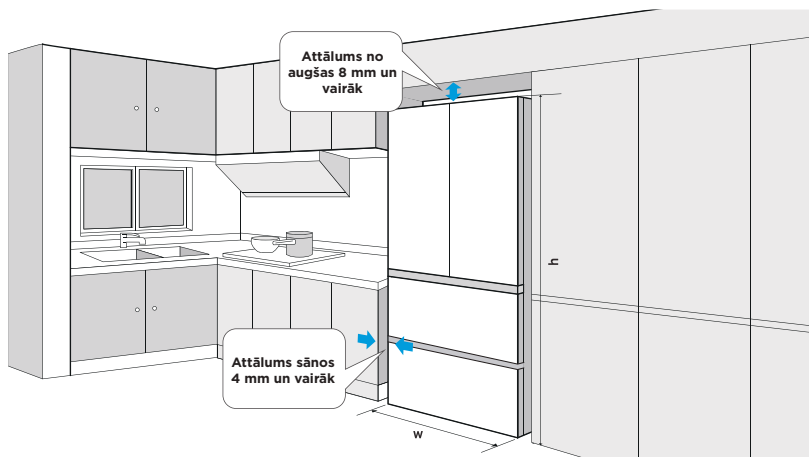

Nepieciešamās vietas diagramma (kad durvis ir atvērtas un kad durvis ir aizvērtas)

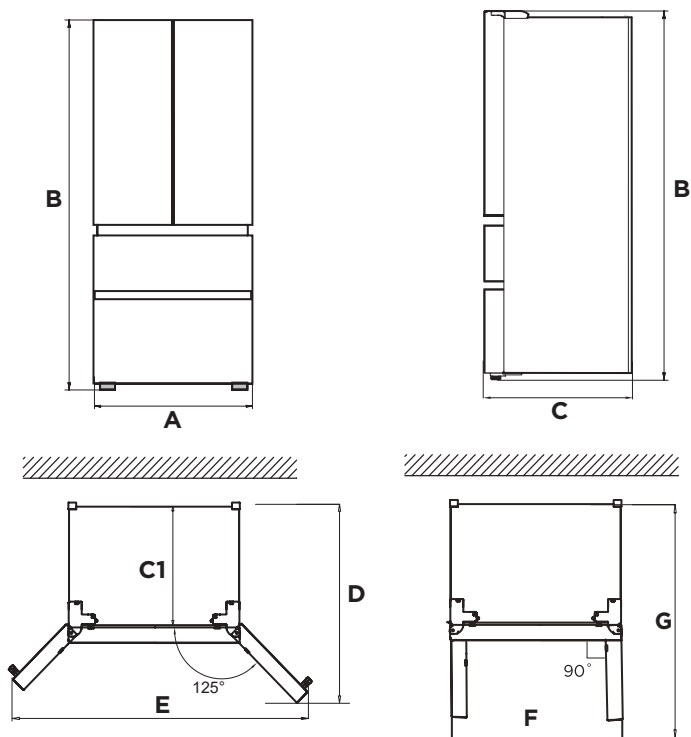



LV

Platums	Kopējais augstums	Dziļums	Bez durvīm	Dziļums ar 125° atvērtām durvīm	Platums ar 125° atvērtām durvīm	Platums ar 90° atvērtām durvīm	Dziļums ar 90° atvērtām durvīm
A	B	C	C1	D	E	F	G
833	1910	600	540	930	1280	833	980

Ņemiet vērā: Visi izmēri ir mm.

Līmeņošanas balsti

- Lai izvairītos no vibrācijas, ierīce ir jālīmeņo.
- Ja nepieciešams, noregulējiet līmeņošanas balstus, lai kompensētu grīdas nelīdzenumu.
- Priekšpusei jābūt nedaudz augstākai par aizmuguri, lai palīdzētu aizvērt durvis.
- Līmeņošanas balstus var viegli pagriezt, nedaudz pagriežot korpusu.
- Griežiet līmeņošanas balstus pretēji pulksteņrādītāju kustības virzienam , lai paceltu ierīci, vai pulksteņrādītāju kustības virzienā , lai to nolaistu.

Durvju līmeņošana

- Piesardzības pasākumi pirms lietošanas:
- Pirms piederumu lietošanas atvienojiet ledusskapi no barošanas avota.
- Pirms durvju regulēšanas ievērojiet piesardzību, lai izvairītos no traumām. Durvju līmeņošanas shematiskā diagramma.

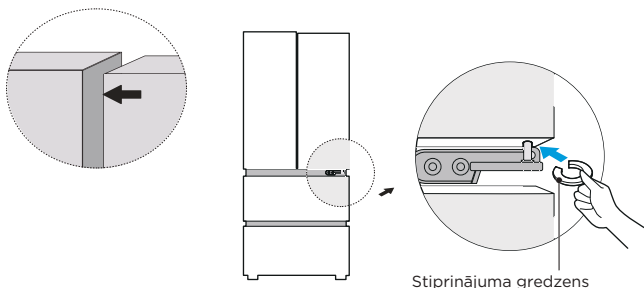

- Paceliet apakšējās durvis līdz augstāko durvju līmenim.
- Izmantojot knaibles, ievietojiet komplektā iekļauto stiprināšanas gredzenu spraugā starp eņģes blīvi un apakšējo eņģi. Ievietojamo stiprināšanas gredzenu skaits ir atkarīgs no spraugas.

Ierīces pārvietošana

- Izņemiet no ierīces visus priekšmetus.
- Atvienojiet strāvas kontaktdakšu, ievietojiet un piestipriniet to strāvas kontaktdakšas aķī ierīces aizmugurē vai augšpusē.
- Ar līmlenti nostipriniet detaļas, piemēram, plauktus un durvis, lai ierīces pārvietošanas laikā tie nenokristu.
- Uzmanīgi pārvietojiet ierīci ar vairāk nekā diviem palīgiem. Pārvadājot ierīci lielos attālumos, turiet ierīci vertikāli.

ATTENTION

Piesardzības pasākumi pirms lietošanas:

Pirms jebkādu izmaiņu veikšanas ledusskapis ir jāatvieno no strāvas padeves. Veiciet piesardzības pasākumus, lai novērstu jebkādas traumas.

Lampiņas maiņa

- Jebkāda LED lampiņu nomaiņa vai apkope ir jāveic ražotājam, tā servisa pārstāvim vai līdzīgi kvalificētai personai.

ATTENTION

Šis izstrādājums satur (F) klases energoefektivitātes gaismas avotu.

Ierīces pievienošana

Pēc ierīces uzstādīšanas pievienojiet strāvas kontaktdakšu kontaktligzdai.

ATTENTION

Pēc barošanas vada (vai kontaktdakšas) pievienošanas kontaktligzdai uzgaidiet 2 vai 3 stundas, pirms ievietojat produktus ierīcē. Ievietojot produktus pirms ierīces pilnīgas atdzišanas, produkti var sabojāties.

Padomi enerģijas taupīšanai

- Nenovietojiet ierīci blakus plītim, radiatoriem un citiem karstuma avotiem. Ja apkārtnes temperatūra ir augsta, kompresors darbosies biežāk un ilgāk, radot lielāku enerģijas patēriņu.
- Nodrošiniet pietiekamu ventilāciju pie ierīces pamatnes, tās sānos un aizmugurē.
- Lūdzu, ievērojiet arī nodaļā "Uzstādīšana" norādītos atstarpju izmērus.
- Atvilktnu un plauktu izkārtojums, kā parādīts izstrādājuma pārskatā, piedāvā efektīvāko enerģijas izmantošanu un tāpēc ieteicams to izmantot, cik iespējams.
- Lai iegūtu lielāku uzglabāšanas vietu (piem., lielām atdzesētām/saldētām precēm), vidējās atvilktnes un plauktus var izņemt. Augšējās un apakšējās atvilktnes un plaukti ir jāizņem pēdējie, ja nepieciešams.
- Vienmērīgi piepildīts ledusskapja/saldētavas nodalījums veicina optimālu enerģijas izmantošanu.
- Ļaujiet siltiem produktiem atdzist, pirms ievietojat tos dzesēšanas/saldēšanas nodalījumā. Produkti, kas ir jau atdzisuši, paaugstina energoefektivitāti.
- Saldētus produktus atkausējiet, ievietojot tos dzesēšanas nodalījumā. Saldētu produktu aukstums samazina enerģijas patēriņu ledusskapja nodalījumā un tādējādi paaugstina energoefektivitāti.
- Lai līdz minimumam samazinātu aukstuma zudumu, atveriet durvis uz iespējami īsu brīdi. Īslaicīga durvju atvēršana un pareiza aizvēršana samazina enerģijas patēriņu.
- Lai nodrošinātu optimālu enerģijas lietojumu, neiestatiet temperatūru zemāk par nepieciešamo.
- Ierīces durvju blīvēm jābūt bez jebkādiem bojājumiem, lai durvis aizvērtu pareizi un enerģija netiktu lieki patērēta.

LIETOŠANAS INSTRUKCIJAS

Vadības panelis

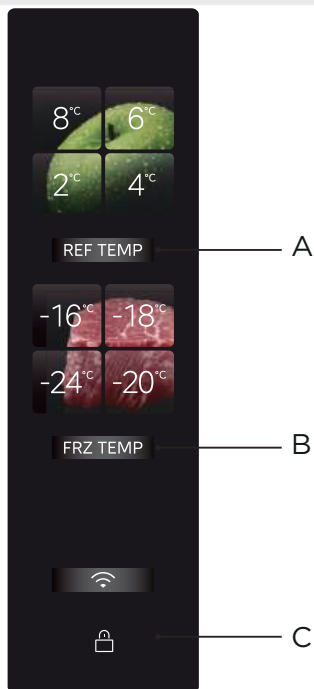

	Poga
A	Ledusskapja temperatūras iestatījums
B	Saldētavas temperatūras iestatījums
C	Bloķēšanas/atbloķēšanas poga

● ATTENTION

- Faktiskais vadības panelis var atšķirties atkarībā no modeļa.
- Vadības panelis automātiski izslēgsies, lai taupītu enerģiju.

Sākotnējā ieslēgšana

- Kad ledusskapis tiek ieslēgts pirmo reizi, displeja ekrāns iedegas, dzesēšanas vai saldēšanas nodaļējuma iestatījumus var regulēt atbilstoši ģimenes vajadzībām. Regulēšanas norādījumus skatiet temperatūras iestatīšanas nodaļā šajā lapā.

Bloķēšana/atbloķēšana

- Bloķētā stāvoklī nospiediet un 3 sekundes turiet [Bloķēšana/Atbloķēšana] pogu, lai aktivizētu atbloķētu stāvokli. Atskanēs atbloķēšanas signāls.

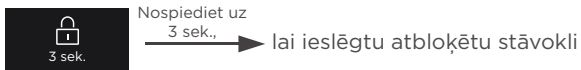

- Atbloķētā stāvoklī nospiediet un 3 sekundes turiet [Bloķēšana/Atbloķēšana] pogu, lai aktivizētu Bloķētu stāvokli. Atskanēs bloķēšanas signāls.



- Bloķētā stāvoklī var veikt tikai trauksmes signāla atslēgšanu, citas pogu darbības jāveic atbloķētā stāvoklī; citādi atskanēs kļūdas signāls.

Dzesēšanas/saldēšanas temperatūras iestatījums

- Nospiediet dzesēšanas temperatūras regulēšanas pogu, lai regulētu dzesēšanas nodalījuma temperatūru. Katru reizi, kad tiek nospiesta dzesēšanas poga, temperatūras iestatījums mainās.

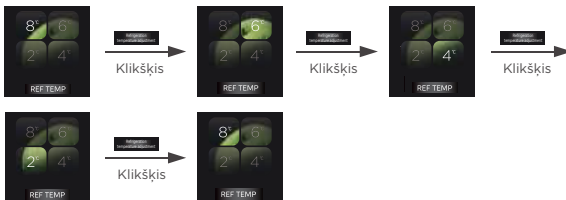



- Tas tiek piemērots pēc bloķēšanas.

- Nospiediet saldēšanas temperatūras regulēšanas pogu, lai regulētu dzesēšanas nodalījuma temperatūru. Katru reizi, kad tiek nospiesta dzesēšanas poga, temperatūras iestatījums mainās.



- Tas tiek piemērots pēc bloķēšanas.

- Uz 4 sekundēm vienlaicīgi nospiediet pogas **REF TEMP** + , lai aktivizētu/deaktivizētu izslēgtas dzesēšanas režīmu. Izslēdzot, dzesēšanas zona nedarbojas.

- Pēc izslēgšanas atkal nospiediet un 4 sekundes turiet pogas **REF TEMP** + , lai iespējotu dzesēšanas funkciju, kas tiks parādīta ekrānā.

- Jūs varat noklikšķināt, lai aizvērtu dzesēšanas nodalījumu, izmantojot Smarthome. Pēc izslēgšanas saldēšanas nodalījums darbosies normāli, bet dzesēšanas nodalījumā dzesēšana netiks veikta. Tā darbosies normāli pēc ieslēgšanas.

Spēcīgas dzesēšanas režīma iestatījums

- Nospiediet un 3 sekundes turiet pogu **REF TEMP**, 2°C indikators vienmēr ir ieslēgts, citi dzesēšanas indikatori ir izslēgti. Dzesēšanas nodalījums darbojas spēcīgas dzesēšanas režīmā.

Spēcīgas saldēšanas režīma iestatījums

- Nospiediet un 3 sekundes turiet pogu **FRZ TEMP**, -24°C indikators vienmēr ir ieslēgts, citi saldēšanas indikatori ir izslēgti. Saldēšanas nodalījums darbojas ātrās saldēšanas režīmā.

IPL purify atvilktnē

- IPL purify atvilktnē var momentāni veikt sterilizēšanu un likvidēt vīrusus 3 minūtēs, neietekmējot produktu sākotnējo svaigumu. Tā var momentāni nogalināt baktērijas un vīrusus uz produktu virsmas, iedarbojoties uz produktiem ar momentāna pulsa spēcīgu gaismu, kas spēj efektīvi veikt 99,999% sterilizēšanu 3 minūtēs un var tieši sterilizēt produktus caur parastiem iepakojuma maisiņiem, kas ir ērti lietošanai; 3 minūšu pulsa sterilizēšana ir jāuzsāk manuāli. Pēc tam, kad durvis ir aizvērtas sterilizēšanai uz 3 minūtēm, funkcija tiks automātiski izslēgta un displeja ekrāns izslēgsies.



Nospiediet
un turiet



Stikla nodalījuma
darbības poga

IPL PURIFY režīms ieslēgts

V-tech fresh atvilktnē

- Nodrošina gaļas, jūras velšu un citu produktu svaiguma saglabāšanu bez saldēšanas.
- Mājputnu un mājlopu gaļu var glabāt gaļas režīmā. Lai nodrošinātu gaļas garšu, ieteicams pirms uzglabāšanas to cieši iepakot.
- V-tech fresh atvilktnē ir gaļas uzglabāšanas eksperts; millisekunžu radara temperatūras sensors tieši nosaka produktu saldēšanas punkta temperatūru un apvienojumā ar Midea V-TECH viedo mākoņglabāšanas tehnoloģiju ir iespējams bez saldēšanas saglabāt gaļas sākotnējo garšu 7 dienas.
- Plašais dizains ļauj uzglabāt vairāk produktu, un divu līmeņu dizains ļauj uzglabāt dažādus produktus atsevišķi, izvairoties no infekciju pārnesšanas un aromātu sajaukšanās.



Nospiediet
un turiet



Stikla nodalījuma
darbības poga

V-TECH FRESH režīms ieslēgts

PST+ attīrīšanas modulis

- Midea ledusskapja unikālā PST+ viedās attīrīšanas tehnoloģija var ātri likvidēt aromātu, veicot 99,999% sterilizēšanu un 99,9% vīrusu likvidēšanu. Tai ir arī funkcija, kas visaptveroši novērš etilēnu un sulfīdu, lai aizsargātu jūsu un jūsu ģimenes veselību.
- Aromātu likvidēšanas funkcijas ierīces darbmūžs var būt desmit gadi (paātrināta vecošana, simulācijas tests), bez palīgmateriāliem un nomaiņas.

Saldētu aromātu likvidēšanas modulis

- Aromātu likvidēšana un sterilizēšanas modulis ir ierīkots durvju ieliktnī, kas veicina efektīvu aromātu un baktēriju iznīcināšanu.

Atvērtu durvju trauksme un atvērtu durvju atgādinājuma signāls

- Ja ledusskapja durvis nav aizvērtas 120 sekundes, atskanēs īss trauksmes signāls, atgādinot par neaizvērtām durvīm. Lūdzu, aizveriet durvis laicīgi vai noklikšķiniet jebkuru pogu displeja ekrāna darbības zonā, lai izbeigtu trauksmes signālu.

Elektroapgādes traucējumu atmiņa

- Kad pēc elektroapgādes traucējuma ledusskapis atkal tiek ieslēgts, displeja ekrānā tiek atjaunots temperatūras iestatījums un režīma iestatījums, kādi tie bija pirms elektroapgādes traucējuma.

Kļūmju norādes

- Norādīto brīdinājumu parādīšanās displejā liecina par attiecīgajām ledusskapja kļūmēm. Lai gan kļūmju gadījumā ledusskapis var nodrošināt uzglabāšanu vēsumā, lietotājam ir jāsaazinās ar apkopes speciālistu, lai nodrošinātu ierīces optimālu darbību.

Kļūmes kods	Kļūmes apraksts
Mirgo 8°C dzesēšanas lampiņa un dzesēšanas pogas lampiņa	Dzesēšanas sensora kļūme
Mirgo -16°C saldēšanas lampiņa un saldēšanas pogas lampiņa	Saldēšanas sensora kļūme
Mirgo 4°C dzesēšanas lampiņa	Mikrokristālu galvenā sensora vai mikrokristālu 1 sensora kļūme
Mirgo 6°C dzesēšanas lampiņa	Apkārtnes temperatūras sensora kļūme
Mirgo 2°C dzesēšanas lampiņa	Mitruma sensora kļūme
Mirgo -18°C saldēšanas lampiņa	Saldēšanas un atkausēšanas sensora kļūme
Mirgo dzesēšanas pogas lampiņa un saldēšanas pogas lampiņa	Galvenā displeja sakaru kļūme
Mirgo -20°C saldēšanas lampiņa un mikrokristālu paneļa lampiņa	Mikrokristālu un pulsa sakaru kļūme
Mirgo -24°C saldēšanas lampiņa un pulsa paneļa lampiņa	Pulsa un galvenās vadības sakaru kļūme

Padomi produktu uzglabāšanai

Saldētavas nodalījums

- Saldētavas nodalījums ir paredzēts produktu saldēšanai zemā temperatūrā, saldētu produktu ilgtermiņa uzglabāšanai un ledus gabaliņu pagatavošanai.
- Pievērsiet uzmanību zvaigžņu klasifikācijai (4 zvaigznes, 2 zvaigznes un 1 zvaigzne) saldētavas nodalījumā un saldētu produktu uzglabāšanas periodiem.
- Nenovietojiet svaigus un saldētus produktus blakus. Saldēti produkti var atkust.
- Saldējot lielus daudzumus svaigu produktu (piemēram, gaļu, zivis vai sasmalcinātu gaļu), lūdzu, sadaliet tos mazākos gabalos pirms ievietošanas, lai tos varētu ātri sasaldēt un ērti izlietot.
- Ievērojiet pārtikas ražotāju ieteiktos uzglabāšanas laikus, kas norādīti uz iepakojumiem. Ja uz iepakojuma nav informācijas, produktus nevajadzētu glabāt sasaldētus ilgāk par trim mēnešiem no pirkuma datuma.
- Iegādājoties saldētus produktus, pārliecinieties, ka tie bijuši sasaldēti atbilstošā temperatūrā un iepakojums nav bojāts.
- Saldētus produktus turiet piemērotos atsevišķos iepakojumos, lai nepiesārņotu blakus esošus produktus. Atkausētus produktus izlietojiet uzreiz, nesaldējiet tos atkārtoti.
- Ilgstošu elektroapgādes traucējumu un ierīces nepareizas darbības gadījumā izņemiet saldētus produktus un pārbaudiet, vai tie joprojām ir ēdami, pēc tam glabājiet tos pietiekami vēsā vietā vai citā ierīcē.
- Lai atkausētu produktus, izņemiet tos no saldētavas un ļaujiet atkust istabas temperatūrā vai ledusskapja nodalījumā. Lai ātri atkausētu produktus, varat izvēlēties atkausēšanas funkciju, piemēram, mikroviļņu krāsnī.
- Ja vēlaties atkausēt tikai daļu iepakojuma, izņemiet vajadzīgo porciju un nekavējoties aizveriet atlikušo iepakojumu. Šādā veidā jūs izvairīsieties no apsaldējumiem un samazināsiet ledus veidošanos uz atlikušajiem produktiem.

Dzesēšanas nodalījums

- Lai mazinātu mitrumu un sekojošu ledus veidošanos, nekad neievietojiet ledusskapī šķidrums nenoslēgtos traukos. Sarma parasti koncentrējas iztvaicētāja vēsākajās daļās. Glabājot nenosegtus šķidrumus, biežāk ir nepieciešama atkausēšana.
- Nekad neievietojiet ledusskapī siltus produktus. Tie vispirms ir jāatdzesē līdz istabas temperatūrai un tad jāievieto, nodrošinot pietiekamu gaisa cirkulēšanu ledusskapja nodalījumā.
- Produkti un produktu trauki nedrīkst pieskarties ledusskapja aizmugurējai sienai, jo tie var piesalt pie tās. Nevirīniet ledusskapja durvis bieži.
- Gaļu un tīrītas zivis (iesaiņotas iepakojumā vai plastmasas folijā) var ievietot ledusskapja nodalījumā un izlietot 1-2 dienu laikā.
- Augļus un dārzeņus bez iepakojuma var ievietot nodalījumā, kas paredzēts svaigiem augļiem un dārzeņiem.

● ATTENTION

- Katra nodalījuma optimālās temperatūras iestatījums ir atkarīgs no apkārtnes temperatūras. Optimālā temperatūra ir balstīta uz +25°C apkārtnes temperatūru.
- Veicot enerģijas patēriņa pārbaudes, lūdzu, izslēdziet ledusskapja V-tech fresh un IPL purify funkcijas.

Secība	Nodalījumu TIPS	Mērķa glabāšanas temp. [°C]	Atbilstošā pārtika
1	Ledusskapis	$+2 \leq x \leq +8$	Saldēšanai nav piemērotas olas, vārīti ēdieni, iepakoti ēdieni, augļi un dārzeņi, piena produkti, kūkas, dzērieni un citi pārtikas produkti.
2	 Četrus zvaigžņu vērtējuma saldēšana	$x \leq -18$	Ar saldēšanas jaudu, lielu saldēšanas ātrumu var ātri sasaldēt un uzglabāt pārtikas produktus. Piemērota saldētiem svaigiem pārtikas produktiem, tādiem kā jūras veltes (zivis, garneles, vēžveidīgie), saldūdens ūdens produkti un gaļas produkti. Ieteicama 3 - 6 mēnešus, jo ilgāks uzglabāšanas laiks, jo pasliktinās garša un uzturvērtība.
3	 Trīs zvaigžņu vērtējuma saldēšana	$x \leq -18$	Ar saldēšanas jaudu. Piemērota saldētiem svaigiem pārtikas produktiem, tādiem kā jūras veltes (zivis, garneles, vēžveidīgie), saldūdens ūdens produkti un gaļas produkti. Ieteicama ne ilgāk par 3 mēnešiem.
4	 Divu zvaigžņu vērtējuma saldēšana	$x \leq -12$	Piemērota tikai jau sasaldētas pārtikas, piem., saldējuma, uzglabāšanai vidējā termiņā. Ieteicama ne ilgāk par 1 mēnesi.
5	 Vienas zvaigznes vērtējuma saldēšana	$x \leq -6$	Piemērota tikai dzesēšanai un nelielu daudzumu jau sasaldētas pārtikas īslaicīgai uzglabāšanai. Ieteicama ne ilgāk par 1 nedēļu.
6	0 zvaigznītes	$-6 \leq x \leq 0$	Svaiga cūkgaļa, liellopu gaļa, zivis, vistas gaļa, daži fasēti apstrādāti pārtikas produkti utt. (Ieteicams apēst tās pašas dienas laikā, vēlams ne ilgāk kā 3 dienu laikā). Daļēji fasēti apstrādāti pārtikas produkti (nesasaldējami produkti).
7	Atdzesēšana	$-2 \leq x \leq +3$	Svaiga/saldēta cūkgaļa, liellopu gaļa, vistas gaļa, saldūdens jūras velšu produkti utt. (7 dienas temperatūrā zem 0 °C un virs 0 °C ieteicams lietot uzturā attiecīgās dienas laikā, vēlams ne ilgāk kā 2 dienu laikā). Jūras veltes mazāk par 0 uz 15 dienām, nav ieteicams uzglabāt temperatūrā virs 0°C.
8	Svaiga pārtika	$0 \leq x \leq +4$	Svaiga cūkgaļa, liellopu gaļa, zivis, vistas gaļa, termiski apstrādāti produkti utt. (Ieteicams apēst vienas dienas laikā, vēlams ne ilgāk kā 3 dienu laikā)
9	Vīns	$+5 \leq x \leq +20$	Sarkanvīns, baltvīns, dzirkstošais vīns utt.

ATTENTION

Iūdzu, uzglabājiem dažādus pārtikas produktus atbilstoši produktu nodalījumiem vai mērķa uzglabāšanas temperatūrai.

LIETOTNES IESTATĪŠANA UN DARBĪBA

Lejupielādējiet SmartHome lietotni

Lietotņu veikalā (Google Play Store, Apple App Store) meklējiet lietotni "SmartHome". Lejupielādējiet un instalējiet to tālrunī. Lietotni varat lejupielādēt arī, skenējot tālāk norādīto QR kodu.



Reģistrējieties un piesakieties

Atveriet lietotni SmartHome un izveidojiet jaunu kontu (varat reģistrēties arī, izmantojot trešās puses kontu). Ja jums jau ir konts, izmantojiet to, lai pieteiktos.



Savienojiet savas ierīces ar SmartHome

1. Lūdzu, pārliecinieties, ka jūsu mobilais tālrunis ar savienots ar bezvadu tīklu. Ja nav, dodieties uz iestatījumiem un iespējojiet bezvadu tīklus un Bluetooth.
2. Ieslēdziet ierīces.
3. Tālrunī atveriet SmartHome lietotni.
4. Ja parādās ziņojums "Smart devices discovered nearby" ("Tuvumā atrastas viedierīces"), noklikšķiniet, lai tās pievienotu.
5. Ja ziņojums neparādās, lapā atlasiet "+" un tuvumā esošo ierīču sarakstā atlasiet savu ierīci. Ja jūsu ierīce nav sarakstā, pievienojiet ierīci manuāli pēc ierīces kategorijas un ierīces modeļa.
6. Savienojiet ierīci ar bezvadu tīklu saskaņā ar norādījumiem lietotnē. Ja savienojums neizdodas, izpildiet lietotnē sniegtos norādījumus, lai turpinātu darbību.



NOTE

1. Pārlicinieties, ka ierīces ir ieslēgtas.
2. Turiet mobilo tālruni pietiekami tuvu ierīcei, kad savienojat ierīci ar tīklu.
3. Savienojiet mobilo tālruni ar bezvadu tīklu mājās un pārlicinieties, ka zināt bezvadu tīkla paroli.
4. Pārbaudiet, vai jūsu bezvadu maršrutētājs atbalsta 2,4 GHz joslu, un ieslēdziet to. Ja neesat pārlicināts, vai maršrutētājs atbalsta 2,4 GHz joslu, sazinieties ar maršrutētāja ražotāju.
5. Ierīce nevar izveidot savienojumu ar bezvadu tīklu, kam nepieciešama autentifikācija, un tas parasti notiek sabiedriskās zonās, piemēram, viesnīcās, restorānos utt. Lūdzu, izveidojiet savienojumu ar bezvadu tīklu, kam nav nepieciešama autentifikācija.
6. Mobilajā tālrunī izslēdziet WLAN+ (Android) vai WLAN Assistant (iOS) funkciju, kad savienojat ierīci ar tīklu.
7. Gadījumā, ja ierīce ir bijusi savienota ar bezvadu tīklu iepriekš, bet jāizveido jauns savienojums, noklikšķiniet "+" lietotnes sākuma lapā un pievienojiet ierīci vēlreiz pēc ierīces kategorijas un modeļa saskaņā ar norādījumiem lietotnē.

TĪRĪŠANA UN APKOPE

Atkausēšana

- Ledusskapis ir izgatavots, balstoties uz gaisa dzesēšanas principu, un tam ir automātiskas atkausēšanas funkcija. Apsarmojumu, kas radies gadalaika vai temperatūras maiņas dēļ, var manuāli noņemt, atvienojot ierīci no barošanas avota vai slaukot ar sausu dvieli.

Durvju nodalījuma tīrīšana

- Atbilstoši virziena bultiņai attēlā izmantojiet abas rokas, lai saspiestu plauktu, un velciet to augšup, lai izņemtu.
- Pēc durvju plaukta tīrīšanas ievietojiet plauktu durvju gropē un spiediet lejup, līdz tas ir savā vietā. Dažu modeļu izstrādājumos varat regulēt uzstādīšanas augstumu.

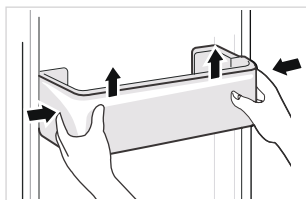

Stikla plaukta tīrīšana

- Paceliet plaukta aizmugurējo pusi virzienā, lai atdalītu to no gropes (kā parādīts I att.).
- Izvelciet plauktu un spiediet to lejup vertikāli (kā parādīts II att.).
- Velciet vertikālo plauktu uz āru līdz atstarpei starp ledusskapja korpusu un durvju rāmi (kā parādīts III att.), pēc tam pagrieziet par 90° (kā parādīts IV att.), lai izņemtu plauktu. Pirms stikla plaukta izņemšanas ieteicams izņemt durvju plauktu, kas atbilst šim plauktam.
- Pēc stikla plaukta tīrīšanas novietojiet plauktu horizontāli uz sliedēm un virziet uz iekšu, līdz tas atdurās gropē. Dažu modeļu izstrādājumos varat regulēt uzstādīšanas augstumu.

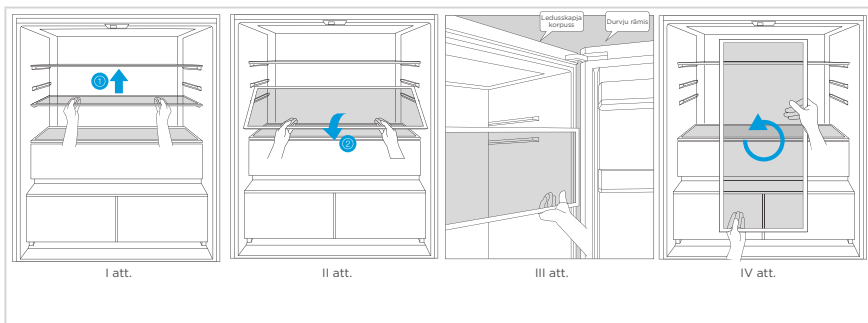

- Uzstādīšanu veiciet kā izņemšanu pretējā secībā. Pēc uzstādīšanas, pārliecinieties, vai tas ir pareizi nostiprināts.

Atvilktnes tīrīšana

- Izņemiet atvilktnes saturu. Satveriet atvilktnes rokturi un velciet kasti, līdz tā apstājas.
- Paceliet atvilktni uz augšu un izņemiet, izvelkot to ārā.

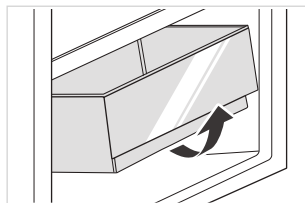

⚠ ATTENTION

Tīrīšanai ieteicams izmantot mīkstus dvieļus vai sūkli, kas samitrināts ūdenī un nekodīgā neitrālā mazgāšanas līdzeklī. Saldētava jātīra ar tīru ūdeni un sausu drānu. Pirms energopadeves ieslēgšanas atveriet durvis, lai mitrās daļas nožūtu dabiskā ceļā. Ledusskapja tīrīšanai nelietojiet cietas birstes, tērauda bumbas, metāla suku, abrazīvus līdzekļus, piemēram, zobu pastas, organiskus šķīdinātājus (piemēram, alkoholu, acetonu, banānu eļļu u. c.), vārošu ūdeni, skābus vai sārmainus līdzekļus, jo tie var sabojāt ledusskapja virsmu un iekšpusi.

Lietošanas pārtraukums

Elektroapgādes traucējums:

Elektroapgādes traucējuma gadījumā, pat ja ir vasara, produktus var uzglabāt ierīcē vairākas stundas; elektroapgādes traucējuma laikā durvis vajadzētu atvērt iespējami retāk un jaunus produktus nevajadzētu ievietot.

Ilgstoša nelietošana:

Ierīce ir jāatvieno no barošanas avota, lai veiktu tīrīšanu; pēc tam durvis jāatstāj atvērtas, lai novērstu smakas.

Pārvietošana:

Pirms ledusskapja pārvietošanas izņemiet visus priekšmetus, nostipriniet stikla nodalījumus, dārzenu turētāju, saldēšanas kameras atvilktnes utt. ar līmlenti un pievelciet līmeņošanas balstu; aizveriet durvis un nostipriniet ar līmlenti. Pārvietošanas laikā ierīci nedrīkst novietot otrādi vai horizontāli un pakļaut vibrācijām; slīpums pārvietošanas laikā nedrīkst pārsniegt 45°.

⚠ PIESARDZĪBU

Pēc darbības sākšanas ierīce darbosies pastāvīgi. Ierīces darbību nevajadzētu pārtraukt; tas var sāīsināt darbmūžu.

Elektroapgādes traucējuma gadījumā produktus var saglabāt uz pāris stundām pat vasarā; ieteicams samazināt durvju atvēršanas biežumu.

PROBLĒMU NOVĒRŠANA

Tālāk minētās vienkāršās problēmas var risināt pats lietotājs. Sazinieties ar pēcpārdošanas pakalpojumu nodaļu, ja problēma nav atrisināta.

Problēma	Iespējamie iemesli	Risinājums
Nedarbojas	Barošanas avots nav ieslēgts, un kontaktdakša nav cieši ievietota. Zems spriegums, elektroapgādes traucējums vai atslēgta ķēdes daļa.	Ievietojiet cieši barošanas vada kontaktdakšu. Pārbaudiet energoapgādi mājoklī.
Gaisma nedeg	Ierīce nav ieslēgta. Lampīņa ir bojāta.	Atvienojiet barošanas vadu un iespraudiet to no jauna. Nomainiet lampīņu pret jaunu.
Augļi vai dārzeni ir sasaluši	Vai produkti ir novietoti ledusskapja aizmugurē? Zonā blakus aizmugurējai sienai ir zemāka temperatūra. Augļi vai dārzeni tiek glabāti svaiguma/vēsuma zonā.	Novienojiet produktus, kas var viegli sasalt, ledusskapja nodalījuma aizmugurē. Svaiguma/vēsuma zona ir paredzēta tikai gaļai/zivīm.
Ledusskapis/saldētava dzesē pārāk spēcīgi	Temperatūras kontrole nav pareizi iestatīta.	Iestatiet augstāku temperatūru.
Kompresors ilgi darbojas	Augsta apkārtnes temperatūra izraisa ilgu darbības laiku. Vienlaicīgi ievietots pārāk daudz produktu. Produkti ievietoti, pirms tie ir atdzisuši. Pārāk bieža durvju atvēršana. Sarmas slānis iekšpusē ir pārāk biezs.	Tā ir normāla parādība. Nelieciet vienlaicīgi pārāk daudz produktu. Pirms ielikšanas uzgaidiet, līdz produkti ir atdzisuši. Neveriet durvis pārāk bieži. Nepieciešams atkausēt.
Durvis neaizveras pareizi	Durvīm traucē priekšmeti. Iekšpusē ir pārāk daudz produktu. Durvju blīve ir deformēta.	Nelieciet iekšā pārāk daudz produktu. Novietojiet ierīci stabili. Sasildiet durvju blīvi, pēc tam atdzesējiet, lai atjaunotu (sildīšanai varat izmantot elektrisko fēnu vai karstu ūdeni).
Ārējā siena ir karsta	Kad ierīce darbojas, karstums tiek izkliedēts uz āru caur metāla caurulēm korpusā. Augstāka apkārtnes temperatūra vasarā paaugstina ārējās sienas temperatūru.	Augstāka temperatūra uz ārējās sienas ir normāla parādība. Palieliniet karstuma izkliedes telpu vai novietojiet ierīci vēdināmā un vēsā vietā.
Horizontālie vai vertikālie stieņi ir karsti	Stieņu iekšpusē ir metāla caurules, un karstums no caurulēm novērš kondensāta veidošanos.	Tā ir normāla parādība.
Aromāti	Bojāti produkti Produkti ar spēcīgu aromātu Nodalījuma iekšpuse ir netīra.	Notīriet un izņemiet bojātos produktus. Produktus ar spēcīgu aromātu iepakojiet hermētiski. Notīriet nodalījuma iekšpusi.
Faktiskā temperatūra atšķiras no iestatītās temperatūras	Ieliekot siltus produktus, temperatūra paaugstinās. Pēc jaunas temperatūras iestatīšanas nepieciešams kāds laiks, lai temperatūra nodalījumā sasniegtu iestatīto temperatūru, neatverot durvis. Kad temperatūra ir stabila, faktiskā temperatūra dažādās vietās nodalījumā atšķiras par aptuveni ±3°C.	Tā ir normāla parādība. Uzgaidiet kādu laiku, pirms pārbaudāt faktisko temperatūru.

Problēma	Iespējamie iemesli	Risinājums
Ārpusē veidojas kondensāts	Kondensāts var veidoties, ja telpā ir augsts mitruma līmenis.	Tā ir normāla parādība. Noslaukiet kondensātu ar sausu drānu.
Kondensāts veidojas ledusskapī un atvilktnēs	Ledusskapis uztur augstu mitrumu, lai saglabātu dārzeņus un citus produktus svaigus. Mitrums telpā ir pārāk augsts, un durvis tiek pārāk bieži atvērtas. Durvju blīves nav ciešas.	Noslaukiet kondensātu ar sausu drānu. Neveriet durvis tik bieži vai neatstājiet tās atvērtas pārāk ilgi. Pārbaudiet durvju blīvi, notīriet vai korigējiet pozīciju.
Sarma ap ventilācijas atverēm	Durvis nevar pareizi aizvērt. Durvju blīves nav ciešas.	Pārliedzieties, ka produkti netraucē durvīm. Pārbaudiet durvju blīvi, notīriet vai korigējiet pozīciju.
Grūti atvērt durvis	Gaisa spiediena atšķirība nodalījuma iekšpusē un ārpusē reizēm var apgrūtināt saldētavas durvju atvēršanu.	Uzgaidiet mirkli un pēc tam mēģiniet lēni atvērt durvis.
Ledus gabaliņi netiek pagatavoti (Tikai modeļiem ar ledus gatavotāju)	Ledus gatavošanas funkcija nav ieslēgta. Ierīce nesaņem ūdeni. Ūdens caurule ir samezģojusies. Ūdens caurules savienojums ir uzstādīts nepareizi. Pārāk zems ūdens spiediens.	Ieslēdziet ledus gatavotāju. Pārbaudiet ūdens padevi. Novērsiet samezģojumus. Pārbaudiet savienojumu ar ūdensvadu. Pārbaudiet ūdens padeves spiedienu un filtra aizsērējumu.

Ledusskapja normālas lietošanas laikā ir dzirdamas konkrētas skaņas, kas neietekmē tā pareizu darbību.

LV

Skaņas, kurs var viegli novērst:

- Troksnis, ko rada ierīce, kas nav nolīmeņota, - noregulējiet pozīciju ar regulējamjiem priekšējiem balstiem. Varat arī novietot mīksta materiāla paliktņus zem aizmugurējiem skrituļiem, īpaši, kad ierīce ir novietota uz flīzēm.
- Pieskaras blakus esošai mēbelei - pavirziet ledusskapī prom.
- Atvilktnu vai plauktu krakšķēšana - izņemiet un ielieciet atpakaļ atvilktni vai plauktu.
- Šķindošu pudeļu skaņa - atdaliel pudeles.

Vai dzirdat zemāk minētās neparastās skaņas? Parasti šīs skaņas ir normāla parādība.

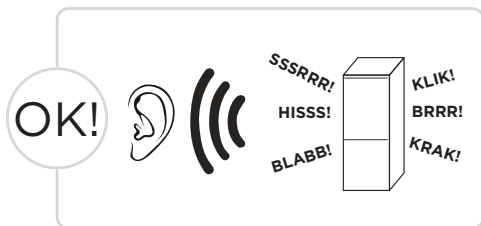

KLIK: Dažas elektriskās daļas ledusskapī, piemēram, elektriskais vārsts, darbības laikā rada šādu troksni. Tā ir normāla parādība.

HISS: Dzesētājam ieplūstot iztvaicētājā, atskan šāds troksnis. Tā ir normāla parādība.

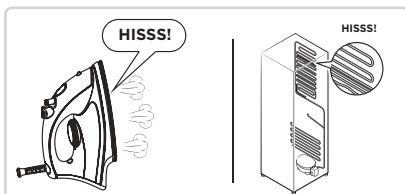
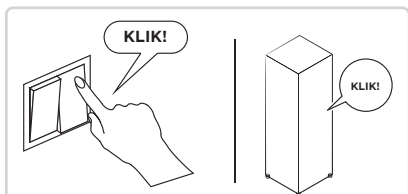

BRRR: Kompresors darbības laikā rada šādu troksni, un skaņas ir skaļas, īpaši sākot un beidzot darbu. Tā ir normāla parādība.

SSSRRR: Ledusskapjos ar automātiskās atkausēšanas funkciju ventilatora motors darbības laikā rada šādu troksni. Tā ir normāla parādība.

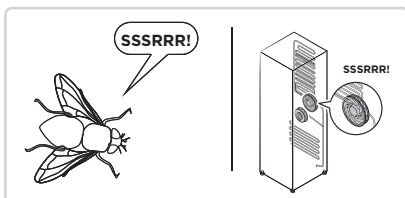
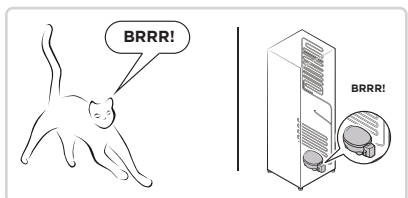

BLABB: Dzesētājam plūstot pa ledusskapja caurulēm, rodas šāds troksnis. Tā ir normāla parādība.

KRAK: Krakšķoša vai lūztoša ledu skaņa: ledusskapja vispārējā struktūra, gaisa vadu vēsums rada termisku izplešanos un saraušanos, un šīs skaņas arī ir normāla fiziska parādība.

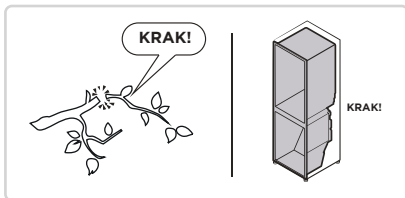
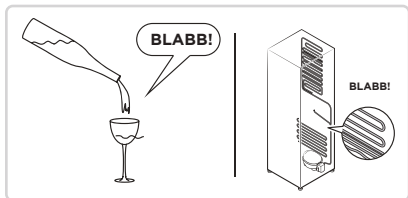

PIELIKUMS

Īpaši jaunam Eiropas standartam

Pasūtītās detaļas, kas norādītas tabulā, var iegādāties ar servisa nodrošinātāja starpniecību

Pasūtītā daļa	Nodrošina	Minimālais piegādes laiks
Termostati	Profesionāls apkopes personāls	Vismaz 7 gadus pēc pēdējā modeļa palaišanas tirgū
Temperatūras sensori	Profesionāls apkopes personāls	Vismaz 7 gadus pēc pēdējā modeļa palaišanas tirgū
Apdrukātas shēmas plates	Profesionāls apkopes personāls	Vismaz 7 gadus pēc pēdējā modeļa palaišanas tirgū
Gaismas avots	Profesionāls apkopes personāls	Vismaz 7 gadus pēc pēdējā modeļa palaišanas tirgū
Durvju rokturi	Profesionāli labotāji un galalietotāji	Vismaz 7 gadus pēc pēdējā modeļa palaišanas tirgū
Durvju eņģes	Profesionāli labotāji un galalietotāji	Vismaz 7 gadus pēc pēdējā modeļa palaišanas tirgū
Plaukti	Profesionāli labotāji un galalietotāji	Vismaz 7 gadus pēc pēdējā modeļa palaišanas tirgū
Grozi	Profesionāli labotāji un galalietotāji	Vismaz 7 gadus pēc pēdējā modeļa palaišanas tirgū
Durvju blīves	Profesionāli labotāji un galalietotāji	Vismaz 10 gadus pēc pēdējā modeļa palaišanas tirgū

LV

Cienījamais klient,

1. Ja vēlaties nodot atpakaļ vai nomainīt izstrādājumu, lūdzu, sazinieties ar veikalu, kurā to iegādājāties.

(Atcerieties paņemt līdzi pirkuma čeku)

2. Ja izstrādājums ir salūzis un ir nepieciešams remonts, lūdzu, sazinieties ar pēcpārdošanas pakalpojumu sniedzēju.

ATTENTION

Informāciju par konkrēto modeli produktu datubāzē, kā arī modeļa identifikatoru var iegūt, izmantojot tīmekļa saiti, skenējot QR kodu, ja tāds ir, uz izstrādājuma energoefektivitātes marķējuma.

Lai iegūtu papildinformāciju par ierīces energoefektivitāti, apmeklējiet vietni

<https://ec.europa.eu> un meklējiet, izmantojot modeļa nosaukumu.

Modeļa nosaukums pieejams uz ierīces datu uzlīmes.

PORUKA ZAHVALNOSTI

Hvala vam što ste izabrali kompaniju Midea! Pre upotrebe svog novog Midea proizvoda, pažljivo pročitajte ovo uputstvo da biste se uverili da znate kako da na bezbedan način koristite karakteristike i funkcije koje vaš novi uređaj nudi.

SADRŽAJ

PORUKA ZAHVALNOSTI	01
SPECIFIKACIJE	02
PREGLED PROIZVODA	03
INSTALACIJA PROIZVODA	04
UPUTSTVO ZA UPOTREBU	08
KONFIGURISANJE I UPOTREBA APLIKACIJE	14
ČIŠĆENJE I ODRŽAVANJE	16
REŠAVANJE PROBLEMA	18
DODATAK	21

SPECIFIKACIJE

Model proizvoda	MDRF705BIE
Nominalni napon/frekvencija	220-240 V - / 50 Hz
Nazivna jačina struje	1,8 A
Ukupna zapremina	515 l
Zapremina odeljka za čuvanje sveže hrane	345 l
Zapremina odeljka sa četiri zvezdice	170 l
Kapacitet zamrzavanja	13 kg/24 h
Vreme rasta temperature	7 h
Ukupne dimenzije (Š x D x V)	833 x 600 x 1910 mm



Model modula za bežičnu mrežu	MWB-S-WB01
Standard	IEEE 802.11b/g/n
Tip antene	Antena sa štampanom pločom
Frekvenzijski opseg	2400-2483,5 MHz
Radna temperatura	0 °C - 85 °C Vlažnost pri radu: 10% - 85%
Ulazna struja	5 V DC/500 mA maks. Prenosna snaga: < 20 dBm

SR

PREGLED PROIZVODA

Nazivi komponenti

Normalan tip

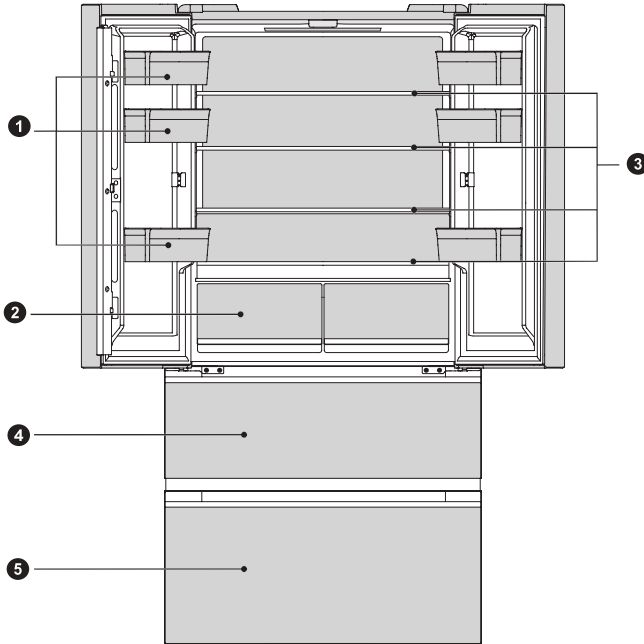

- 1 Polica za vrata
- 2 Fioka frižidera
- 3 Staklena polica

- 4 Gornja fioka zamrzivača
- 5 Donja fioka zamrzivača

● ATTENTION

Slika iznad služi samo za referencu. Stvarna konfiguracija će zavisiti od kupljenog proizvoda ili izjave distributera.

SR

INSTALACIJA PROIZVODA

Uputstvo za instalaciju

Za uređaje za hlađenje sa klimatskom klasom

- U zavisnosti od klimatske klase, ovaj uređaj za hlađenje predviđen je za upotrebu u opsezima temperature okruženja navedenim u sledećoj tabeli.
- Proizvod ne može ispravno da funkcioniše na temperaturama van navedenog opsega.
- Klimatsku klasu možete pronaći na nalepnici proizvoda.

Efektivni opseg temperature

- Proizvod je projektovan tako da normalno radi u opsegu temperature koji je naveden u specifikacijama klase.

Klasa	Simbol	Opseg temperature okoline °C	
		IEC 62552 (ISO 15502)	ISO 8561
Proširena umerena	SN	od +10 do +32	od +10 do +32
Umerena	N	od +16 do +32	od +16 do +32
Subtropska	ST	od +16 do +38	od +18 do +38
Tropska	T	od +16 do +43	od +18 do +43

SR

Postavljanje frižidera

- Da bi se obezbedio normalan rad frižidera, oko frižidera treba ostaviti dovoljno prostora da bi se održala cirkulacija vazduha. Na vrhu frižidera treba ostaviti rastojanje od 8 mm ili veće, dok rastojanje od 4 mm ili veće treba ostaviti sa obe strane.

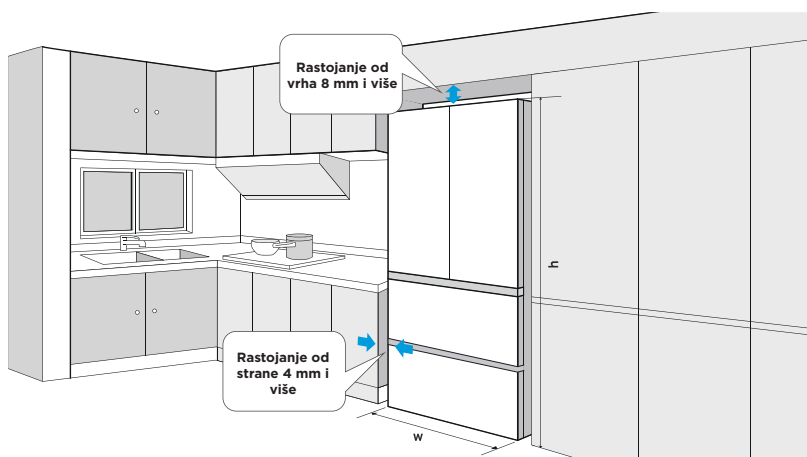

Dijagram potrebnog prostora (kada su vrata otvorena i zatvorena)

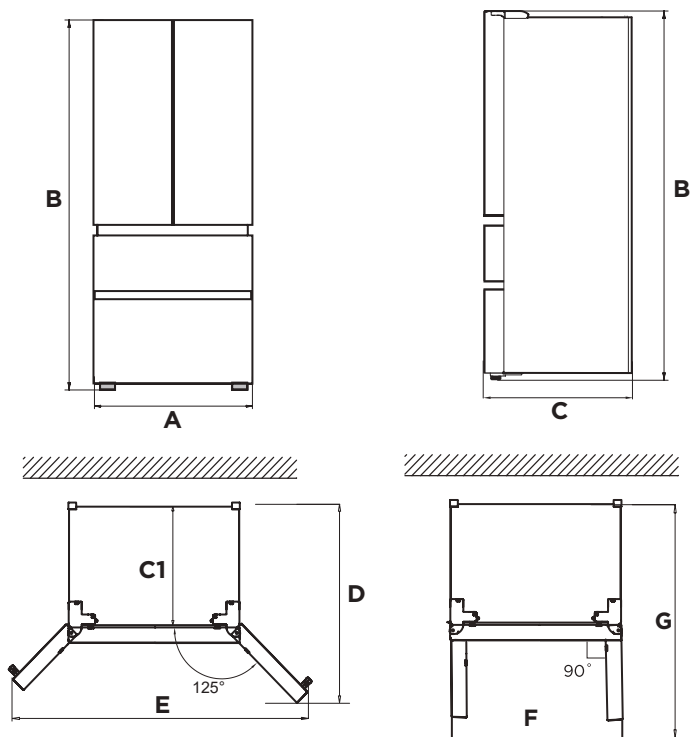



SR

Širina	Ukupna visina	Dubina	Bez vrata	Dubina kad su vrata otvorena pod uglom od 125°	Širina kad su vrata otvorena pod uglom od 125°	Širina kada su vrata otvorena pod uglom od 90°	Dubina kada su vrata otvorena pod uglom od 90°
A	B	C	C1	D	E	F	G
833	1910	600	540	930	1280	833	980

Napomena: Sve dimenzije su u mm.

Stopice za nivelisanje

- Da bi se izbegle vibracije, uređaj mora biti nivelisan.
- Ako je potrebno, podesite stopice za nivelisanje da biste kompenzovali neravan pod.
- Prednji deo treba da bude nešto viši od zadnjeg da bi se lakše zatvorila vrata.
- Stopice za nivelisanje mogu lako da se okreću ako se kućište malo nagne.
- Okrećite stopice za nivelisanje suprotno smeru kazaljki na satu  da biste podigli uređaj ili u smeru kazaljke na satu  da biste ga spustili.

Poravnanje vrata

- Mere predostrožnosti pre početka upotrebe:
- Pre upotrebe dodatne opreme, mora da se obezbedi da je frižider isključen iz napajanja.
- Pre podešavanja vrata potrebno je preduzeti mere predostrožnosti da bi se sprečile povrede. Šematski dijagram nivelisanja tela vrata.

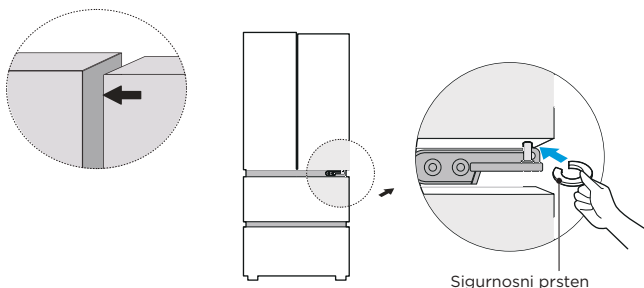

- Podignite donja vrata do nivoa viših vrata;
- Ubacite dobijeni prsten za pričvršćivanje pomoću klešta u zazor između ležišta šarke i donje šarke. Broj prstenova za pričvršćivanje koje ćete morati da umetnete zavisi od zazora.

Premeštanje uređaja

- Uklonite sve stvari iz unutrašnjosti uređaja.
- Izvucite utikač za napajanje, umetnite i pričvrstite na kuku za utikač na zadnjoj strani ili na vrhu uređaja.
- Zalepite delove kao što su police i vrata da ne bi pali dok premeštate uređaj.
- Uređaj pažljivo premeštajte uz pomoć jedne ili više osoba. Kada transportujete uređaj na velike udaljenosti, uređaj mora biti u uspravnom položaju.

ATTENTION

Mere predostrožnosti pre početka upotrebe:

Pre nego što bilo šta promenite, morate da isključite frižider iz utičnice.

Trba preduzeti mere predostrožnosti kako bi se sprečile bilo kakve telesne povrede.

Zamena sijalica

- Svaka zamena ili održavanje LED sijalica je namenjena proizvođaču, njegovom servisnom zastupniku ili sličnoj kvalifikovanoj osobi.

ATTENTION

Ovaj proizvod sadrži izvor osvetljenja klase energetske efikasnosti (F).

Povezivanje uređaja

Nakon instaliranja uređaja, priključite utikač u utičnicu.

ATTENTION

Nakon što priključite kabl za napajanje (ili utikač) u utičnicu, sačekajte 2 ili 3 sata pre nego što stavite hranu u uređaj. Ako dodate hranu pre nego što se uređaj potpuno rashladi, može doći do kvarenja hrane.

Saveti za štednju energije

- Nemojte postavljati uređaj blizu štednjaka, radijatora ili drugih izvora toplote. Ako je temperatura okoline visoka, kompresor će raditi češće i duže, što će dovesti do povećane potrošnje energije.
- Uverite se da postoji dovoljan protok vazduha pri dnu uređaja, na bočnim stranama uređaja i na zadnjoj strani uređaja.
- Takođe obratite pažnju na veličine razmaka u poglavlju „Postavljanje“.
- Raspored fioka, polica i tacni prikazan u pregledu proizvoda omogućava najefikasniju iskorišćenost energije i stoga ga treba zadržati koliko god je to moguće.
- Da biste dobili veći prostor za skladištenje (npr. za velike rashlađene/zamrznute namirnice), moguće je ukloniti srednje fioke i police. Gornje i donje fioke i police treba ukloniti na kraju, ako je to potrebno.
- Ravnomerno napunjen odeljak frižidera/zamrzivača doprinosi optimalnoj iskorišćenosti energije.
- Ostavite toplu hranu da se ohladi pre nego što je stavite u odeljak frižidera/zamrzivača. Hrana koja se već ohladila doprinosi većoj energetskej efikasnosti.
- Ostavite zamrznutu hranu da se odmrzava u frižideru. Hladnoća smrznute hrane smanjuje potrošnju energije u odeljku frižidera, što povećava energetskej efikasnost.
- Otvarajte vrata samo onoliko koliko je potrebno da biste smanjili gubitak hladnoće. Kratkim otvaranjem vrata i njihovim pravilnim zatvaranjem smanjujete potrošnju energije.
- Podešavanje temperature ne hladnije nego što je neophodno doprinosi optimalnoj potrošnji struje.
- Zaptivke na vratima uređaja moraju da budu potpuno netaknute kako bi se vrata pravilno zatvarala i kako se potrošnja energije ne bi nepotrebno povećavala.

UPUTSTVO ZA UPOTREBU

Kontrolna tabla

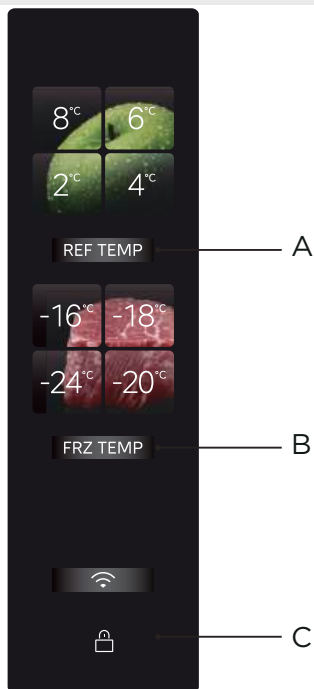

SR

	Taster
A	Podešavanje temperature frižidera
B	Podešavanje temperature zamrzivača
C	Taster za zaključavanje/otključavanje

● ATTENTION

- Stvarna kontrolna tabla se može razlikovati od modela do modela.
- Kontrolna tabla će se automatski isključiti radi uštede energije.

Prvo uključivanje

- Kada se frižider prvi put uključi, ekran se pali, a odeljak frižidera ili zamrzivača se može podesiti prema potrebama porodice. Uputstva za podešavanje potražite u odeljku za podešavanje temperature na ovoj stranici.

Zaključavanje/otključavanje

- U zaključanom stanju pritisnite i držite dugme [Zaključaj/otključaj] 3 s da biste ušli u otključano stanje. Oglasiće se zvučni signal otključavanja.



Pritisnite 3 s



da biste ušli u otključano stanje

- U otključanom stanju pritisnite i držite dugme [Zaključaj/otključaj] 3 s da biste ušli u zaključano stanje. Oglasiće se zvučni signal zaključavanja.



Pritisnite 3 s



da biste ušli u zaključano stanje

- Osim operacije emitovanja zvuka alarma koja se može izvršiti u zaključanom stanju, sledeće operacije dugmadi moraju se izvršiti u otključanom stanju jer će se inače oglasiti zvučni signal greške.

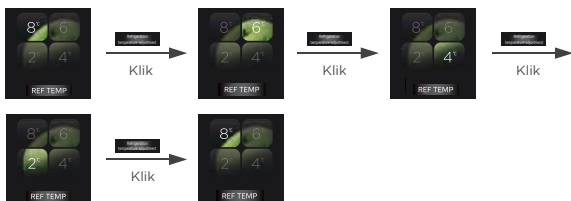

Podešavanje temperature frižidera/zamrzivača

- Pritisnite taster za podešavanje temperature u frižideru kako biste podesili temperaturu u odeljku frižidera. Svaki put kada se pritisne taster za hlađenje, temperatura se promeni jednom;

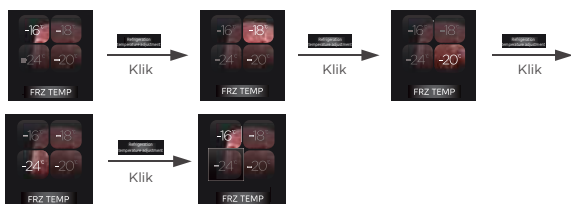

- Stupiće na snagu nakon zaključavanja.
- Pritisnite taster za podešavanje temperature u zamrzivaču kako biste podesili temperaturu u odeljku frižidera. Svaki put kada se pritisne taster za hlađenje, temperatura se promeni jednom;



- Stupiće na snagu nakon zaključavanja.
- Pritisnite taster **REF TEMP** +  4 s u isto vreme da biste ušli/izašli iz režima isključenog hlađenja. Kada se isključi, odeljak za hlađenje se gasi.
- Kada ga isključite, ponovo pritisnite i držite taster **REF TEMP** +  4 s da biste omogućili funkciju hlađenja, koja će biti prikazana na ekranu.
- Možete da kliknete da biste zatvorili odeljak frižidera u usluzi Smarthome. Kada ga isključite, odeljak zamrzivača će raditi normalno, a odeljak frižidera više neće hladiti. Radiće normalno kada ga ponovo uključite.

Podešavanje režima super hlađenja

- Kada pritisnete i držite taster **REF TEMP** 3 s, indikator 2°C je uvek uključen, a drugi indikatori frižidera su isključeni. Odeljak frižidera radi u režimu super hlađenja.

Podešavanje režima super zamrzavanja

- Kada pritisnete i držite taster **FRZ TEMP** 3 s, indikator -24°C je uvek uključen, a drugi indikatori zamrzavanja su isključeni. Odeljak zamrzavanja radi u režimu brzog zamrzavanja.

Fioka IPL Purify

- Fioka IPL Purify može trenutno da sterilíše i ukloni viruse u trajanju od 3 minuta bez narušavanja prvobitne svežine namirnica; može trenutno da ubije bakterije i viruse na površini namirnica prodiranjem i zračenjem namirnica trenutnim impulsnim jakim svetlom, što može efikasno da sterilíše 99,999% za 3 minuta i može direktno da sterilíše namirnice kroz standardne kese za pakovanje, što je praktično; 3-minutnu pulsnu sterilizaciju treba pokrenuti ručno. Nakon zatvaranja vrata za sterilizaciju na 3 minuta, funkcija će se automatski isključiti i ekran će se ugasiti.



Pritisnite i držite



Režim IPL PURIFY je uključen

Dugme za kontrolu staklene pregrade

SR

Fioka V-tech Fresh

- Omogućava vam da održavate svežinu mesa, morskih plodova i drugih proizvoda bez zamrzavanja.
- Meso živine i krupnijih životinja može se čuvati u režimu za meso. Da biste zadržali ukus mesa, preporučuje se da ga hermetički zatvorite pre čuvanja.
- Fioka V-tech Fresh je stručnjak za očuvanje mesa; radarski senzor temperature direktno u milisekundi detektuje temperaturu tačke smrzavanja namirnica, a u kombinaciji sa Midea V-TECH inteligentnom tehnologijom očuvanja u oblaku, može da zadrži originalni ukus mesa 7 dana bez zamrzavanja.
- Dizajn velike zapremine omogućava čuvanje više namirnica, a dvoslojni dizajn omogućava podeljeno čuvanje različitih namirnica kako bi se sprečila unakrsna infekcija i mešanje mirisa.



Pritisnite i držite



Režim V-TECH FRESH je uključen

Dugme za kontrolu staklene pregrade

PST+ modul za prečišćavanje

- Jedinstvena PST+ inteligentna tehnologija prečišćavanja Midea frižidera može brzo da ukloni mirise, sa stopom sterilizacije od čak 99,999% i stopom uklanjanja virusa od čak 99,9%. Takođe ima funkciju uklanjanja etilena i sulfida kako bi temeljno zaštitila vaše i zdravlje vaše porodice
- Funkcionalni uređaj za uklanjanje mirisa može da ima radni vek od deset godina (ubrzano starenje, test simulacije), bez potrošnog materijala i zamene.

Modul za uklanjanje mirisa zamrzavanja

- Modul za uklanjanje mirisa i sterilizaciju postavljen je na oblozi vrata i efikasno razgrađuje miris i bakterije.

Alarm za otvorena vrata i zvučni signal za otvaranje vrata

- Kada se vrata frižidera ne zatvore 120 s, ogласiće se kratak zvuk alarma koji upozorava da vrata nisu zatvorena. Zatvorite vrata na vreme ili kliknite na bilo koje dugme u oblasti rada na ekranu kako biste prekinuli zvuk alarma.

Memorija za nestanak struje

- Kada se frižider ponovo uključi nakon nestanka struje, biće vraćeni podešavanje temperature i status podešavanja režima na ekranu koji su bili aktivni pre nestanka struje.

Indikator kvara

- Sledeća upozorenja koja se pojavljuju na ekranu ukazuju na odgovarajuće kvarove frižidera. Iako frižider i dalje može imati funkciju hlađenja sa sledećim smetnjama, korisnik treba da se obrati stručnjaku za održavanje radi održavanja da bi se obezbedio optimizovan rad uređaja.

SR

Šifra kvara	Opis kvara
Lampa hlađenja na 8°C i lampica tastera za hlađenje trepere	Kvar senzora hlađenja
Lampica zamrzavanja na -16°C i lampica tastera za zamrzavanje trepere	Kvar senzora zamrzavanja
Lampica hlađenja na 4°C treperi	Kvar glavnog mikrokristalnog senzora ili mikrokristalnog senzora 1
Lampica hlađenja na 6°C treperi	Kvar senzora temperature okoline
Lampica hlađenja na 2°C treperi	Kvar senzora vlažnosti
Lampica zamrzavanja na -18°C treperi	Kvar senzora zamrzavanja i odmrzavanja
Lampica tastera za hlađenje i lampica tastera za zamrzavanje trepere	Kvar komunikacije glavnog ekrana
Lampica zamrzavanja na -20°C i lampica table mikrokristala trepere	Kvar mikrokristala i pulsne komunikacije
Lampica zamrzavanja na -24°C i lampica pulsne ploče trepere	Kvar pulsa i glavne kontrole komunikacije

Saveti za skladištenje hrane

Odeljak zamrzivača





- Odeljak zamrzivača je predviđen za zamrzavanje namirnica na niskim temperaturama, dugotrajno skladištenje smrznute hrane i pravljenje kockica leda.
- Obratite pažnju na klasifikaciju izraženu zvezdicama (4 zvezdice, 2 zvezdice i 1 zvezdica) u odeljku zamrzivača i odgovarajuće periode skladištenja smrznute hrane.
- Nemojte stavljati svežu i smrznutu hranu jednu pored druge. Zamrznuta hrana se može odmrznuti.
- Kada zamrzavate velike količine sveže hrane (kao što je meso, riba ili seckano meso), podelite ih na nekoliko malih komada pre ubacivanja u uređaj kako bi mogli brzo da se zamrznu i izvade.
- Pridržavajte se vremena skladištenja koje proizvođači hrane preporučuju na ambalaži. Ako na ambalaži nema nikakvih informacija, hranu ne treba čuvati zamrznutu duže od tri meseca od datuma kupovine.
- Prilikom kupovine smrznute hrane, uverite se da je zamrznuta na odgovarajućoj temperaturi i da pakovanje nije oštećeno.
- Zamrznutu hranu treba čuvati u odgovarajućim pojedinačnim pakovanjima kako bi se obezbedilo da ne dođe do kontaminacije susedne hrane. Odmrznutu i odmrznutu hranu konzumirajte odmah, nemojte je ponovo zamrzavati.
- U slučaju dužeg nestanka struje ili kvara na uređaju, izvadite spremljenu zamrznutu hranu i proverite da li je još uvek jestiva, a zatim je čuvajte na dovoljno hladnom mestu ili u drugom uređaju.
- Da biste odmrznuli hranu, izvadite je iz zamrzivača i ostavite da se odmrzne na sobnoj temperaturi ili u frižideru. Za brzo odmrzavanje hrane možete da koristite funkciju odmrzavanja u mikrotalasnoj pećnici, na primer.
- Ako želite da odmrznete samo deo pakovanja, uklonite deo koji vam je potreban i odmah zatvorite ostatak. Tako ćete izbeći „promrzline“ i smanjiti stvaranje leda na preostaloj hrani.

Odeljak za hlađenje

- Da biste smanjili pojavu vlage i naknadno nakupljanje leda, nemojte stavljati tečnost u odeljak frižidera u nezatvorenim posudama. Led se najčešće skuplja u najhladnijim delovima isparivača. Čuvanje nepokrivenih tečnosti dovodi do potrebe za češćim odleđivanjem.
- Nemojte stavljati toplu hranu u odeljak frižidera. Prvo treba da se ohladi do sobne temperature i da se zatim postavi tako da se obezbedi odgovarajuća cirkulacija vazduha u odeljku frižidera.
- Hrana ili posude za hranu ne treba da dodiruju zadnji zid frižidera jer se mogu zamrznuti za zid. Nemojte često otvarati vrata frižidera.
- Meso i očišćena riba (upakovana u pakovanje ili plastičnu foliju) mogu da se stave u odeljak frižidera i da se iskoriste za 1-2 dana.
- Voće i povrće bez ambalaže može se staviti u deo predviđen za sveže voće i povrće.

ATTENTION

- Optimalno podešavanje temperature svakog odeljka zavisi od temperature okoline. Temperatura iznad optimalne zasnovana je na temperaturi okoline od 25°C.
- Kada obavljate testove potrošnje energije, isključite funkcije V-tech Fresh i IPL Purify u odeljku frižidera.

Redosled	TIP odeljaka	Ciljna temp. za čuvanje [°C]	Pogodne namirnice
1	Frižider	$+2 \leq x \leq +8$	Jaja, kuvana hrana, upakovana hrana, voće i povrće, mlečni proizvodi, kolači, pića i druga hrana nisu pogodni za zamrzavanje.
2	 Četiri pahuljice	$x \leq -18$	Sa kapacitetom zamrzavanja, brzom brzinom zamrzavanja može brzo da zamrzne i skladišti hranu. Prikladno za zamrznute sveže namirnice kao što su morski plodovi (riba, rakovi, školjke), rečna riba i proizvodi od mesa. Preporučeno za 3-6 meseci. Ukus i hranljivost se gube tokom čuvanja.
3	 Tri pahuljice	$x \leq -18$	Ima funkciju zamrzavanja. Prikladno za zamrznute sveže namirnice kao što su morski plodovi (riba, rakovi, školjke), rečna riba i proizvodi od mesa. Preporučuje se za do 3 meseca.
4	 Dve pahuljice	$x \leq -12$	Prikladno samo za srednje dugo skladištenje već zamrznutih namirnica, kao što je sladoled. Preporučuje se za do 1 mesec.
5	 Jedna pahuljica	$x \leq -6$	Prikladno samo za rashlađivanje i kraće čuvanje manjih količina već zamrznutih namirnica. Preporučuje se za do nedelju dana.
6	0 zvezdica	$-6 \leq x \leq 0$	Sveža svinjetina, govedina, riba, piletina, određena pakovana gotova i polugotova hrana itd. (preporučuje se konzumacija istog dana, po mogućstvu posle najviše 3 dana). Delimično enkapsulirana gotova i polugotova hrana (hrana koja se ne zamrzava).
7	Hlađenje	$-2 \leq x \leq +3$	Sveža/zamrznuta svinjetina, govedina, piletina, slatkovodni proizvodi itd. (7 dana ispod 0 °C, dok se pri čuvanju iznad 0 °C preporučuje konzumacija istog dana, po mogućstvu posle najviše 2 dana). Morski plodovi (ispod 0 °C do 15 dana, ne preporučuje se čuvanje iznad 0 °C).
8	Sveža hrana	$0 \leq x \leq +4$	Sveža svinjetina, govedina, riba, piletina, kuvana hrana itd. (preporučuje se konzumacija istog dana, po mogućstvu posle najviše 3 dana)
9	Vino	$+5 \leq x \leq +20$	Crveno vino, belo vino, penušavo vino itd.

SR

● ATTENTION

Čuvajte različite vrste namirnica u odgovarajućim pregradama ili u skladu sa ciljnom temperaturom skladištenja kupljenih proizvoda.

KONFIGURISANJE I UPOTREBA APLIKACIJE

Preuzmite aplikaciju SmartHome

Potražite termin „SmartHome“ u prodavnici aplikacija (Google Play Store, Apple App Store) da biste pronašli aplikaciju SmartHome. Preuzmite aplikaciju i instalirajte je na telefonu. Možete preuzeti aplikaciju i skeniranjem QR koda u nastavku.



Registracija i prijavljivanje

Otvorite aplikaciju SmartHome i kreirajte novi nalog da biste počeli korišćenje (možete se registrovati i preko naloga treće strane). Ukoliko već posedujete nalog, prijavite se pomoću njega.



Povežite uređaje sa aplikacijom SmartHome

1. Uverite se da vam je mobilni telefon povezan na bežičnu mrežu. Ako nije, idite u Podešavanja i omogućite bežične mreže i Bluetooth.
2. Uključite svoje uređaje.
3. Otvorite aplikaciju SmartHome na telefonu.
4. Ukoliko se pojavi poruka "Smart devices discovered nearby" („Pronađeni su pametni uređaji u blizini“), kliknite da biste ih dodali.
5. Ukoliko se ne pojavi nikakva poruka, izaberite „+“ na stranici i odaberite uređaj sa liste raspoloživih uređaja u blizini. Ukoliko vaš uređaj nije na listi, dodajte ga ručno izborom kategorije i modela.
6. Povežite uređaj na bežičnu mrežu prema uputstvima u aplikaciji. Ukoliko povezivanje ne uspe, pratite uputstva u aplikaciji da biste nastavili sa postupkom.



NOTE

1. Proverite da li su uređaji uključeni.
2. Držite mobilni telefon u blizini uređaja kada uređaj povezujete na mrežu.
3. Povežite mobilni telefon na kućnu bežičnu mrežu i pripremite lozinku za bežičnu mrežu.
4. Proverite da li bežični ruter podržava opseg od 2,4 GHz i uključite ga. Ukoliko niste sigurni da li ruter podržava Wi-Fi opseg od 2,4 GHz, obratite se proizvođaču rutera.
5. Uređaj se ne može povezati na bežičnu mrežu koja zahteva potvrdu identiteta, što je čest slučaj sa javnim prostorima kao što su hoteli, restorani itd. Povežite se na bežičnu mrežu koja ne zahteva potvrdu identiteta.
6. Prilikom povezivanja uređaja na mrežu, isključite funkciju mobilnog telefona WLAN+ (Android), odnosno WLAN Assistant (iOS).
7. U slučaju da je vaš uređaj ranije bio povezan na bežičnu mrežu, ali je potrebno da se ponovo poveže, kliknite na „+“ na početnoj stranici aplikacije i ponovo dodajte uređaj izborom kategorije i modela prema uputstvima u aplikaciji.

ČIŠĆENJE I ODRŽAVANJE

Odmrzavanje

- Frižider se zasniva na principu hlađenja vazduha i zato ima funkciju automatskog odmrzavanja. Mraz koji se formira zbog promene godišnjeg doba ili temperature može i ručno da se ukloni isključivanjem uređaja sa napajanja ili brisanjem suvim peškirom.

Čišćenje police za vrata

- Prema strelici smera na slici, sa obe ruke gurnite policu nagore, a zatim je možete izvaditi.
- Nakon čišćenja police za vrata, postavite policu u otvor na vratima i pritisakajte je dok ne stane na mesto. Na nekim modelima proizvoda možete podesiti visinu na koju je stavljate.

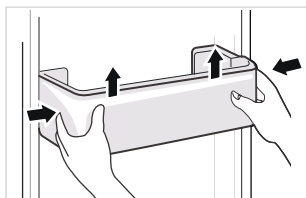

Čišćenje staklene police

- Podignite zadnji kraj police u odgovarajućem pravcu da biste je odvojili od otvora (prikazano na sl. I).
- Izvucite policu ka spolja i pritisakajte je nadole do vertikalnog položaja (kao što je prikazano na slici II).
- Okrećite vertikalnu policu ka spolja do zazora između tela frižidera i okvira vrata (kao što je prikazano na sl. III), a zatim je okrenite za 90° (kao što je prikazano na sl. IV) da biste je izvadili. Preporučujemo da uklonite policu iz vrata koja stoji u visini police koju vadite pre nego što izvadite staklenu policu.
- Kada očistite staklenu policu, postavite je horizontalno na šine i gurnite je ka unutra dok ne uđe u otvor. Na nekim modelima proizvoda možete podesiti visinu na koju je stavljate.

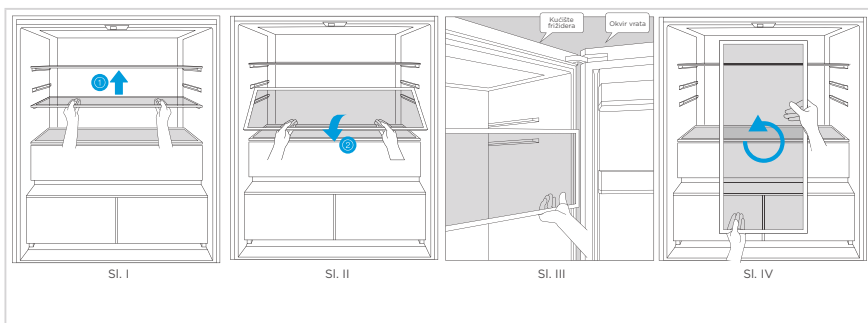

- Redosled postavljanja je obrnut u odnosu na redosled uklanjanja. Nakon postavljanja proverite da li je ispravno pričvršćena.

Čišćenje fioke

- Uklonite sadržaj fioke. Držeći ručku fioke, izvlačite je dok se ne zaustavi.
- Podignite fioku i uklonite je.

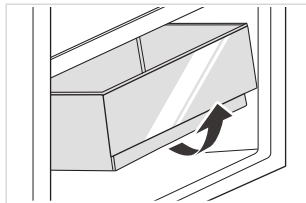

⚠ ATTENTION

Za čišćenje se preporučuju meki peškiri ili sunđer umočeni u vodu i nekorozivni neutralni deterdženti. Zamrzivač se mora na kraju očistiti čistom vodom i obrisati suvom krpom. Otvorite vrata za prirodno sušenje pre nego što se uključi napajanje. Nemojte koristiti tvrde četke, čelične kuglice za čišćenje, žičane četke, abrazivna sredstva (kao što su paste za zube), organske rastvarače (kao što su alkohol, aceton, ulje banane, itd.), ključalu vodu, kisele ili alkalne predmete da očistite frižider s obzirom da to može da ošteti površinu i unutrašnjost frižidera.

Prestanak korišćenja

Nestanak struje:

U slučaju nestanka struje, čak i ako je to leti, hrana unutar uređaja može da se sačuva nekoliko sati; tokom nestanka struje, učestalost otvaranja vrata treba smanjiti i više ne stavljati svežu hranu u uređaj.

Dugotrajno nekorišćenje:

Uređaj treba isključiti i zatim očistiti; zatim ostaviti vrata otvorena kako bi se sprečio neprijatan miris.

Premeštanje:

Pre nego što premeštate frižider, izvadite sve predmete napolje, pričvrstite trakom staklene pregrade, držač povrća, fioke zamrzivača i sl., a zatim zategnite stopice za nivelisanje; zatvorite vrata i pričvrstite ih trakom. Tokom premeštanja, uređaj ne sme da se postavlja naopako ili horizontalno, niti da se trese; nagib tokom kretanja ne sme biti veći od 45°.

⚠ OPREZ

Uređaj će neprekidno raditi nakon što se pokrene. U načelu, rad uređaja ne sme da se prekida jer se u suprotnom njegov radni vek može smanjiti.

U slučaju nestanka struje, namirnice se mogu održati nekoliko sati čak i leti; preporučljivo je smanjiti učestalost otvaranja vrata.

REŠAVANJE PROBLEMA

Sledeće jednostavne probleme može da reši korisnik. Ukoliko u tome ne uspete, pozovite postprodajno servisno odeljenje.

Problem	Mogući uzroci	Rešenje
Ne radi	Napajanje nije uključeno i utikač nije dobro ubačen. Nizak napon, nestanak struje ili je deo kola isključen.	Dobro gurnite utikač kabla za napajanje. Proverite napajanje kod kuće.
Svetlo nije uključeno	Uređaj nije uključen. Sijalica je pokvarena.	Isključite i ponovo uključite kabl za napajanje. Zamenite sijalicu novom.
Voće ili povrće je zamrznuto	Da li je hrana stavljena u zadnji deo frižidera? U oblasti blizu zadnjeg zida temperature su najniže. Voće ili povrće se čuva u zoni Svežina/ rashlađivanje.	Ne stavljajte hranu koja može lako da se zamrzne u zadnji deo odeljka frižidera. Zona Svežina/rashlađivanje je samo za meso/ribu.
Frižider/ zamrzivač previše hladi	Kontrola temperature nije dobro podešena.	Podesite višu temperaturu.
Kompresor dugo radi	Visoka temperatura okoline izaziva dugotrajan rad. Stavljanje previše hrane istovremeno. Stavljena je hrana koja se nije ohladila. Prečesto otvaranje vrata. Unutrašnji sloj mraza je previše debeo.	To je normalno. Ne stavljajte previše hrane odjednom. Sačekajte da se hrana ohladi pre nego što je stavite. Nemojte prečesto otvarati vrata. Potrebno je odmrzavanje.
Vrata se ne zatvaraju dobro	Vrata se zaglavljaju zbog prenatrpanosti uređaja. U uređaju je previše hrane. Zaptivka vrata je deformisana.	Ne stavljajte previše hrane. Postavite uređaj tako da stoji stabilno. Zagrejte zaptivku vrata, a zatim je ohladite kako biste je obnovili (zagrejte je električnim fenom ili toplom vodom).
Spoljni zid je topao	Kada uređaj radi, toplota se rasipa spolja kroz metalne cevi u kućištu. Više temperature okruženja tokom leta izazivaju porast temperature spoljnog zida.	Viša temperatura spoljnog zida je normalna. Povećajte prostor za rasipanje toplote ili stavite uređaj na mesto koje je provetreno i hladno.
Poprečne ili vertikalne grede su vruće	Unutar greda su metalne cevi, a toplota koja se oslobađa iz cevi sprečava kondenzaciju.	To je normalno.
Mirisi	Pokvarena hrana Hrana jakog mirisa Unutrašnji odeljak je prljav.	Očistite i uklonite pokvarenu hranu. Uverite se da je hrana jakog mirisa hermetički umotana. Očistite unutrašnji odeljak.
Stvarna temperatura se razlikuje od podešene	Kada se u uređaj stavi topla hrana, temperatura privremeno raste. Kada podesite novu temperaturu, biće potrebno neko vreme da temperatura u odeljku dostigne podešenu temperaturu kada vrata nisu otvorena. Kada se temperatura stabilizuje, stvarne temperature na različitim lokacijama u odeljku se razlikuju, uz odstupanje od oko $\pm 3^{\circ}\text{C}$.	To je normalno. Sačekajte malo i tek tada testirajte stvarnu temperaturu.
Spolja se formira kondenzacija	Do kondenzacije može doći kada je vlažnost u prostoriji visoka.	To je normalno. Obrišite kondenzat suvom krpom.

Problem	Mogući uzroci	Rešenje
Kondenzacija se stvara unutar frižidera i fioka	Frižider održava visok stepen vlažnosti kako bi povrće i druge namirnice bile sveže. Vlažnost u prostoriji je previsoka i često su otvarana vrata. Zaptivka vrata nije zategnuta.	Obrišite kondenzat suvom krpom. Ne otvarajte vrata često ili ih ne držite otvorenim predugo. Proverite zaptivku vrata, očistite je ili je stavite u ispravan položaj.
Mraz oko ventilacionih otvora	Vrata nisu dobro zatvorena. Zaptivka vrata nije zategnuta.	Uverite se da hrana ne blokira vrata. Proverite zaptivku vrata, očistite je ili je stavite u ispravan položaj.
Vrata se teško otvaraju	Razlika u vazдушnom pritisku između unutrašnjeg i spoljašnjeg dela odeljka ponekad može da oteža otvaranje vrata zamrzivača.	Sačekajte malo, a zatim polako pokušajte da otvorite vrata.
Ne prave se kockice leda (samo modeli sa aparatom za led)	Funkcija pravljenja leda nije uključena. Aparat ne dobija vodu. Vodovodna cev ima prikleštenja. Priključak vodovodne cevi je pogrešno montiran. Pritisak vode je prenizak.	Uključite aparat za pravljenje leda. Proverite da li je dovod vode uključen. Ispravite prikleštenja. Proverite priključak za vodu. Proverite pritisak dovoda vode, kao i da filter nije začepljen.

Tokom standardne upotrebe frižidera mogu se čuti određeni zvuci koji ne utiču na njegov pravilan rad.

Zvuci koji se lako mogu sprečiti:

- Buka koju izaziva uređaj koji nije nivelisan – podesite položaj pomoću podesivih okretnih prednjih stopica. Možete i da stavite jastučiće od mekog materijala ispod zadnjih valjaka, naročito ako je uređaj postavljen na pločice.
- Ako frižider dodiruje susedni komad nameštaja, odmaknite frižider.
- Škripanje fioka ili policica – izvadite i vratite fioku ili policicu.
- Zvukovi zveckanja flaša – razdvojite flaše.

Da li čujete ove neuobičajene zvukove kao u nastavku? Obično su ti zvukovi uobičajeni.

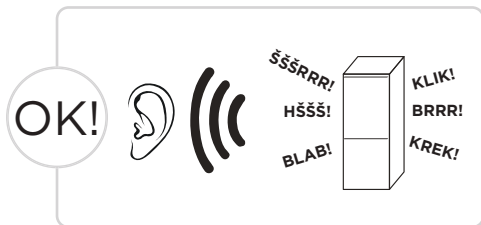

KLIK: Neki električni delovi u frižideru, kao što je električni ventil, proizvode ovaj zvuk tokom rada. To je normalno.

HŠŠŠ: Kada rashladno sredstvo teče u isparivač, proizvodiće ovaj zvuk. To je normalno.

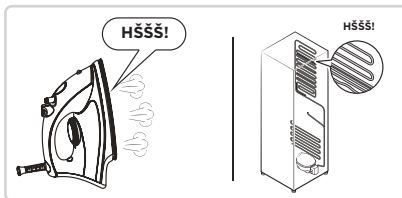
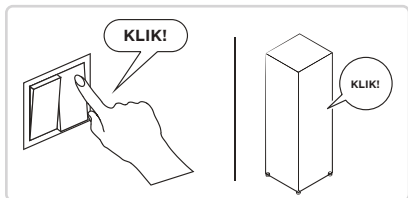

BRRR: Kompresor će proizvoditi ovaj zvuk tokom rada, a zujanje je glasno, posebno prilikom pokretanja ili zaustavljanja. To je normalno.

ŠŠŠRRR: Motor ventilatora u frižideru bez zaleđivanja će proizvoditi ovaj zvuk tokom rada. To je normalno.

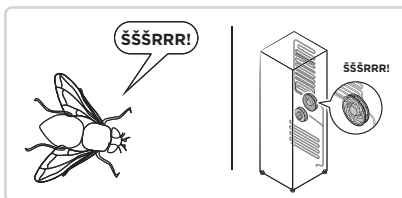
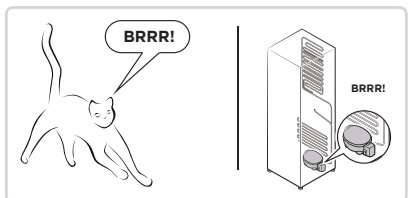

BLAB: Rashladno sredstvo koje teče kroz cevi u frižideru će proizvoditi ovaj zvuk. To je normalno.

KREK: Zvuk pucanja ili zvuk razbijenog leda: ukupna konstrukcija frižidera, mraz u vazдушnom kanalu biće praćen toplotnim širenjem i skupljanjem zvuka širenja, što je takođe normalna fizička pojava.

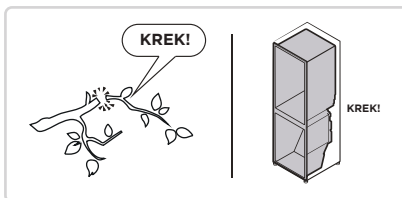
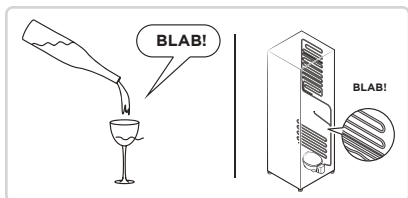

DODATAK

Posebno za novi evropski standard

Poručene delove navedene u sledećoj tabeli možete nabaviti od dobavljača usluga

Naručeni deo	Dostavlja	Minimalno vreme potrebno za pružanje usluge
Termostati	Stručno osoblje za održavanje	Najmanje 7 godina od stavljanja poslednjeg modela na tržište
Senzori temperature	Stručno osoblje za održavanje	Najmanje 7 godina od stavljanja poslednjeg modela na tržište
Štampane ploče	Stručno osoblje za održavanje	Najmanje 7 godina od stavljanja poslednjeg modela na tržište
Izvori svetlosti	Stručno osoblje za održavanje	Najmanje 7 godina od stavljanja poslednjeg modela na tržište
Ručice vrata	Profesionalni serviseri i krajnji korisnici	Najmanje 7 godina od stavljanja poslednjeg modela na tržište
Šarke vrata	Profesionalni serviseri i krajnji korisnici	Najmanje 7 godina od stavljanja poslednjeg modela na tržište
Tacne	Profesionalni serviseri i krajnji korisnici	Najmanje 7 godina od stavljanja poslednjeg modela na tržište
Korpe	Profesionalni serviseri i krajnji korisnici	Najmanje 7 godina od stavljanja poslednjeg modela na tržište
Zaptivke vrata	Profesionalni serviseri i krajnji korisnici	Najmanje 10 godina od stavljanja poslednjeg modela na tržište

SR

Poštovani kupci

1. Ako želite da vratite ili zamenite proizvod, kontaktirajte prodavnicu u kojoj ste kupovali.

(Ne zaboravite da ponesete račun za kupovinu)

2. Ako se vaš proizvod pokvari i treba da se popravi, kontaktirajte pružaoca postprodajne usluge.

ATTENTION

Informacije o modelu u bazi podataka o proizvodima, kao i identifikator modela, mogu se saznati na linku koji se otvara kada se skenira QR kod na nalepnici o energetske efikasnosti na proizvodu.

Za više informacija o energetske efikasnosti uređaja, posetite <https://ec.europa.eu> i pretražite koristeći naziv modela.

Naziv modela možete da pronađete na nalepnici uređaja.

PISMO ZAHVALE

Hvala što ste odabrali tvrtku Midea! Prije korištenja novog proizvoda tvrtke Midea temeljito pročitajte ovaj priručnik kako biste bili sigurni da znate na siguran način upravljati značajkama i funkcijama svog novog aparata.

SADRŽAJ

PISMO ZAHVALE	01
TEHNIČKI PODACI	02
PREGLED PROIZVODA	03
INSTALACIJA PROIZVODA	04
UPUTE ZA RAD	08
POSTAVLJANJE I KORIŠTENJE APLIKACIJE	14
ČIŠĆENJE I ODRŽAVANJE	16
RJEŠAVANJE PROBLEMA	18
DODATAK	21

TEHNIČKI PODACI

Model proizvoda	MDRF705BIE
Nazivni napon/frekvencija	od 220 do 240 V~/50 Hz
Nazivna jakost struje	1,8 A
Ukupni volumen	515 L
Kapacitet pretinca za svježu hranu	345 L
Volumen pretinca od četiri zvjezdice	170 L
Kapacitet zamrzavanja	13 kg/24 h
Vrijeme porasta temperature	7 h
Ukupne dimenzije (Š x D x V)	833 x 600 x 1910 mm



Model modula bežične mreže	MWB-S-WB01
Standardno	IEEE 802.11b/g/n
Tip antene	Tiskana PCB antena
Frekvencijski pojas	2400 - 2483,5 MHz
Radna temperatura	0 °C - 85 °C u radu Vlažnost u radu: 10 % - 85 %
Ulazna struja	Maksimalno DC5 V/500 mA Jačina prijenaosa: <20 dBm

HR

PREGLED PROIZVODA

Nazivi komponenti

Normalni tip

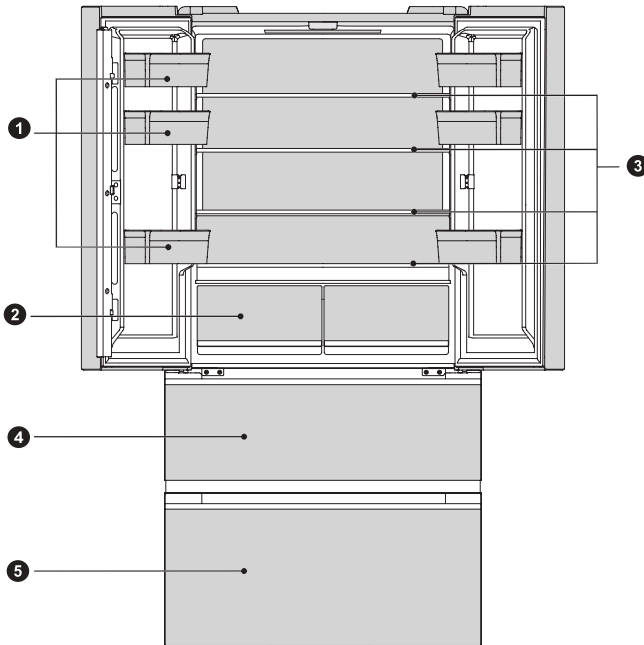

1 Plitica u vratima

2 Ladica zamrzivača

3 Staklena polica

4 Gornja ladica zamrzivača

5 Donja ladica zamrzivača

● ATTENTION

Gornja slika služi samo kao referenca. Stvarna konfiguracija ovisit će o fizičkom proizvodu ili izjavi distributera.

HR

INSTALACIJA PROIZVODA

Upute za instalaciju

Za rashladne uređaje s klimatskim razredom

- Ovisno o klimatskom razredu, ovaj rashladni uređaj namijenjen je uporabi unutar raspona temperature navedenih u donjoj tablici.
- Proizvod možda neće ispravno raditi na temperaturama izvan navedenog raspona.
- Klimatska klasa navedena je na oznaci proizvoda.

Učinkovit temperaturni raspon

- Proizvod je konstruiran za normalan rad u temperaturnom rasponu koji je određen ocjenom razreda.

Razred	Simbol	Raspon temperature okoline °C	
		IEC 62552 (ISO 15502)	ISO 8561
Prošireni umjereni	SN	od +10 do +32	od +10 do +32
Umjereni	N	od +16 do +32	od +16 do +32
Subtropski	ST	od +16 do +38	od +18 do +38
Tropski	T	od +16 do +43	od +18 do +43

HR

Postavljanje hladnjaka

- Oko hladnjaka morate ostaviti dovoljno prostora za cirkulaciju zraka kako bi se omogućio normalan rad hladnjaka. Iznad vrha hladnjaka morate ostaviti 8 mm ili više slobodnog prostora, a na bočnim stranama 4 mm ili više.

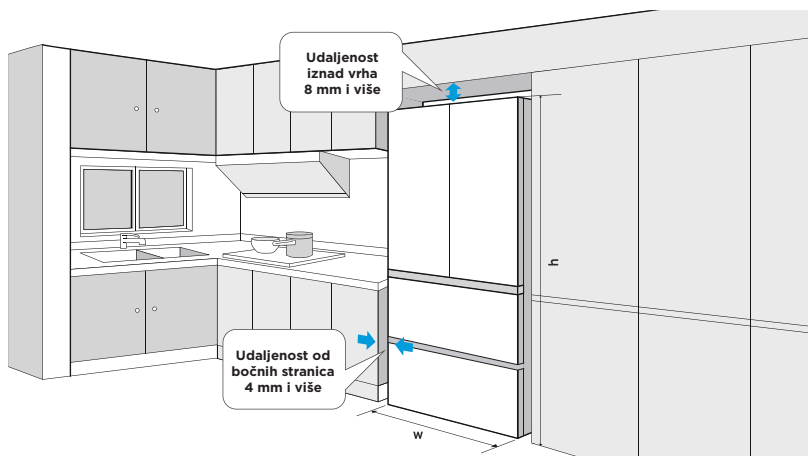

Dijagram zahtjeva za prostorom (kada su vrata otvorena i kada su zatvorena)

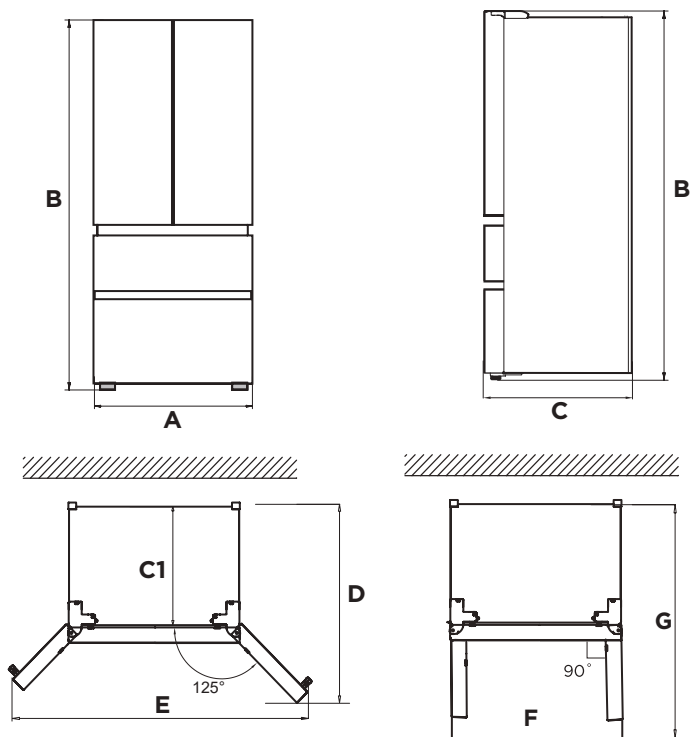



HR

Širina	Sveukupna visina	Dubina	Bez vrata	Dubina s vratima otvorenima 125 °	Širina s vratima otvorenima 125 °	Širina s vratima otvorenima 90 °	Dubina s vratima otvorenima 90 °
A	B	C	C1	D	E	F	G
833	1910	600	540	930	1280	833	980

Napomena: Sve dimenzije u mm.

Nožice za niveliranje

- Uređaj morate poravnati (nivelirati) kako bi se izbjegle vibracije.
- Ako je potrebno, podesite nožice za poravnavanje kako biste kompenzirali neravnine poda.
- Prednja strana treba biti malo viša od stražnje radi lakšeg zatvaranja vrata.
- Nožice za poravnavanje mogu se lako okrenuti laganim naginjanjem kućišta.
- Okrenite nožice za poravnavanje u smjeru suprotnom od kazaljke na satu  za podizanje uređaja, a u smjeru kazaljke na satu  za spuštanje.

Poravnavanje vrata

- Mjere predostrožnosti prije rada:
- Prije rada dodatne opreme, mora se osigurati da je hladnjak isključen iz napajanja.
- Prije podešavanja vrata morate poduzeti mjere opreza kako bi se spriječila bilo kakve tjelesne ozljede. Shematski dijagram poravnavanja tijela vrata.

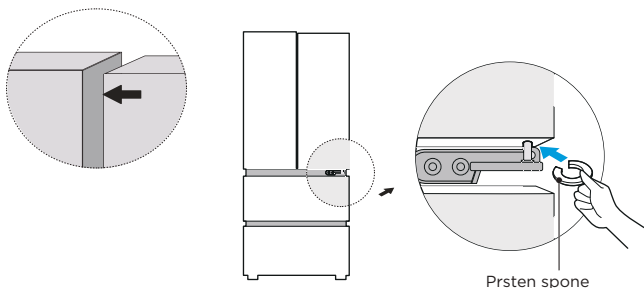

- Donja vrata podignite do razine gornjih vrata.
- Kliještima umetnite isporučenu prsten sponu u otvor između naglavka šarke i donje šarke. Broj prstena spona koji ćete trebati umetnuti ovisi o razmaku.

Pomicanje uređaja

- Izvadite sve iz uređaja.
- Izvucite strujni utikač, umetnite ga i pričvrstite u kuku utikača na stražnjoj ili na gornjoj strani uređaja.
- Zalijepite dijelove kao što su police i vrata kako ne bi otpale tijekom premještanja uređaja.
- Pažljivo premještajte uređaj s više od dvije osobe. Kada prenosite uređaj na velike udaljenosti, držite ga uspravno.

ATTENTION

Mjere predostrožnosti prije rada:

Prije provođenja izmjena hladnjak morate isključiti iz napajanja.

Valja se pridržavati mjera opreza kako bi se spriječila ozljede.

Zamjena svjetla

- Bilo kakvu zamjenu ili održavanje LED svjetiljki treba izvršiti proizvođač, njegov servis ili slična kvalificirana osoba.

ATTENTION

Ovaj proizvod sadrži izvor svjetla energetskog razreda (F).

Priključivanje uređaja

Nakon instaliranja uređaja, ukopčajte utikač u utičnicu.

ATTENTION

Nakon priključivanja kabela strujnog napajanja (ili utikača) na utičnicu, pričekajte 2 ili 3 sata prije nego stavite hranu u uređaj. Ako stavite hranu prije nego što se uređaj potpuno ohladi, hrana bi se mogla pokvariti.

Savjeti za uštedu energije

- Uređaj ne postavljajte blizu kuhala, radijatora ili drugih izvora topline. Ako je temperatura okoline visoka, kompresor će češće i dulje raditi i tako trošiti više električne energije.
- Pazite da postoji dovoljno ventilacije ispod baze uređaja te na bočnim i stražnjoj strani uređaja.
- Također pogledajte dimenzije razmaka u poglavlju „Ugradnja“.
- Raspored ladica, polica i plitica, kao što je prikazan na slici, osigurava najučinkovitiju potrošnju energije i stoga se do najveće moguće mjere treba zadržati.
- Za dobivanje većeg prostora za pohranu (npr. za veće količine ohlađenih/zamrznutih namirnica) srednje ladice i police mogu se izvaditi. Gornja i donja ladica i police trebaju se posljednje izvaditi, ako je potrebno.
- Ravnomjerno ispunjen pretinac hladnjaka/zamrzivača doprinosi optimalnoj potrošnji energije.
- Pustite da se topla hrana ohladi prije nego što je stavite u pretinac hladnjaka/zamrzivača. Hrana koja je već ohlađena povećava energetska učinkovitost.
- Pustite da se zamrznuta hrana odmrzne u pretincu hladnjaka. Hladnoća zamrznute hrane smanjuje potrošnju energije u pretincu hladnjaka i stoga povećava energetska učinkovitost.
- Otvarajte vrata samo koliko je potrebno kako biste minimizirali gubitak hladnoće. Kratko otvaranje i ispravno zatvaranje vrata smanjuje potrošnju energije.
- Optimalno korištenje energije postiže se postavljanjem temperature koja nije niža od potrebne.
- Brtve vrata uređaja moraju biti u savršenom stanju kako bi se vrata ispravno zatvarala i kako se potrošnja energije ne bi nepotrebno povećavala.

UPUTE ZA RAD

Upravljačka ploča

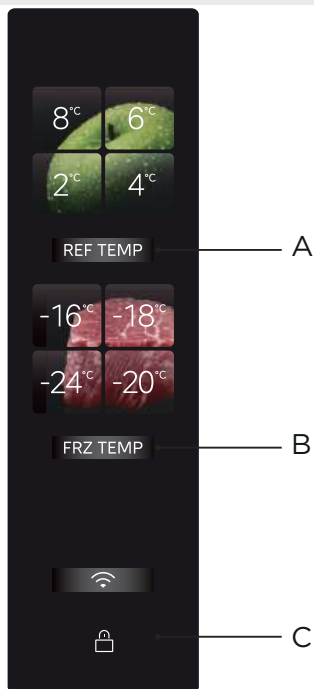

HR

	Gumb
A	Postavljanje temperature hladnjaka
B	Postavljanje temperature zamrzivača
C	Gumb zaključavanja/otključavanja

● ATTENTION

- Stvarna upravljačka ploča može se razlikovati ovisno o modelu.
- Upravljačka ploča će se automatski isključiti radi uštede energije.

Prvo uključivanje

- Nakon prvog uključivanja hladnjaka zasvijetlit će se zaslon, a pretince za hlađenje ili zamrzavanje moći ćete podesiti u skladu s potrebama obitelji. Smjernice o podešavanju potražite u odjeljku o postavljanju temperature na ovoj stranici.

Zaključavanje/otključavanje

- U zaključanom stanju pritisnite i 3 s držite gumb [Zaključavanje/otključavanje] kako biste ušli u otključano stanje, a pritom će se oglasiti zujalica otključavanja.



Pritisnite 3 s → za ulazak u otključano stanje

- U otključanom stanju pritisnite i 3 s držite gumb [Zaključavanje/otključavanje] za ulazak U zaključanom stanju oglasit će se zujalica otključavanja.



Pritisnite 3 s → za ulazak u zaključano stanje

- Osim što u zaključanom stanju možete prekinuti zujalicu, sljedeće radnje morate provesti u otključanom stanju, inače će se oglasiti zujalica pogreške.

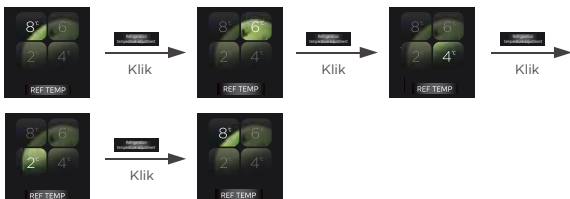

Postavka temperature hlađenja/zamrzavanja

- Pritisnite gumb za podešavanje temperature hlađenja kako biste podesili temperaturu pretinca hladnjaka. Svakim pritiskom gumba hlađenja temperatura se mijenja za jedan korak.



- Stupit će na snagu nakon zaključavanja.
- Pritisnite gumba za podešavanje temperature zamrzavanja kako biste podesili temperaturu pretinca za hlađenje. Svakim pritiskom gumba hlađenja temperatura se mijenja za jedan korak.



- Stupit će na snagu nakon zaključavanja.
- Pritisnite gumb **REF TEMP** +  i istovremeno ih držite 4 s kako biste ušli u način bez registracije ili izašli iz njega. Kada je isključen, područje registracije će se ugasiti.
- Nakon isključivanja ponovno pritisnite i 4 s držite gumb **REF TEMP** +  kako biste omogućili funkciju hladnjaka, a to će se prikazati na zaslonu.
- U aplikaciji Smarhome kliknite za zatvaranje pretinca hladnjaka. Nakon isključivanja pretinac zamrzivača radit će normalno, a pretinac hladnjaka više neće hladiti. Nakon ponovnog uključivanja radit će normalno.

Postavka načina super hlađenja

- Pritisnite i 3 s držite gumb **REF TEMP**. Indikator 2 °C uvijek je uključen, a ostali indikatori hlađenja su isključeni. Pretinac hladnjaka radi u režimu super hlađenja.

Postavka načina super zamrzavanja

- Pritisnite i 3 s držite gumb **FRZ TEMP**. Indikator -24 °C uvijek je uključen, a ostali indikatori zamrzavanja su isključeni. Pretinac zamrzivača radi u načinu brzog zamrzavanja.

IPL Purify ladica

- IPL purify ladica može trenutačno sterilizirati i ukloniti viruse u 3 minute bez narušavanja izvorne svježine prehrambenih materijala, može trenutačno ubiti bakterije i viruse na površini prehrambenih materijala prodiranjem i zračenjem prehrambenih materijala trenutnim impulsom snažne svjetlosti koja može učinkovito sterilizirati 99,999 % u 3 minute te može izravno sterilizirati prehrambene materijale kroz tipične vrećice za pakiranje. To je izuzetno praktično. 3-minutnu sterilizaciju impulsom potrebno je pokrenuti ručno. Nakon zatvaranja vrata radi 3-minutne sterilizacije funkcija će se automatski isključiti i zaslon će se ugasiti.



Pritisnite i držite



IPL PURIFY način uključen

Gumb za upravljanje
staklenom pregradom

V-tech ladica za svježinu

- Održava meso, plodove mora i druge proizvode svježima bez zamrzavanja.
- Meso peradi i goveda može se skladištiti u mesnom načinu. Kako biste sačuvali okus mesa, preporučuje se da ga čvrsto zatvorite prije postavljanja u ladicu.
- Ladica V-tech fresh idealna je za konzerviranje mesa. Milisekundni radarski senzor temperature izravno detektira temperaturu točke smrzavanja prehrambenih materijala, a u kombinaciji s Midea V-TECH inteligentni cloud tehnologijom čuvanja može zadržati izvorni okus mesa 7 dana bez zamrzavanja.
- Veliki obujam omogućuje pohranu veće količine prehrambenih materijala, a dvoslojni dizajn omogućuje podijeljeno skladištenje različitih prehrambenih materijala kako bi se spriječila unakrsna infekcija i miješanje mirisa.



Pritisnite i
držite



V-TECH FRESH način uključen

Gumb za upravljanje
staklenom pregradom

Modul za pročišćavanje PST+

- Jedinstvena tehnologija inteligentnog pročišćavanja PST+ koju možemo naći u Midea hladnjaku može brzo ukloniti neugodan miris i ima stopu sterilizacije od 99,999 % i stopu uklanjanja virusa od 99,9 %. Također ima funkciju uklanjanja etilena i sulfida za sveobuhvatnu zaštitu Vašeg zdravlja i zdravlja Vaše obitelji
- Uređaj s funkcijom uklanjanja mirisa može imati vijek trajanja od deset godina (ubrzano starenje, simulacijski test), bez potrošnog materijala i zamjene.

Modul za uklanjanje mirisa smrznute hrane

- Modul za uklanjanje neugodnih mirisa i sterilizaciju postavljen je na oblogu vrata, a može učinkovito spriječiti neugodne mirise i bakterije.

Alarm otvaranja vrata i zvuk poruke otvaranja vrata

- Kada se vrata hladnjaka ne zatvore 120 s, oglasit će se kratki zvuk alarma koji upozorava da vrata nisu zatvorena. Na vrijeme zatvorite vrata ili kliknite bilo koji gumb u radnom području zaslona kako biste zaustavili zvuk alarma.

Memorija kod nestanka napajanja

- Kada se hladnjak ponovno uključi nakon nestanka struje, vratit će se postavka temperature i status postavke načina rada zaslona od prije nestanka struje.

Indikacija pogreške

- Sljedeća upozorenja koja se pojavljuju na zaslonu ukazuju na odgovarajuće kvarove hladnjaka. Iako hladnjak i dalje može imati funkciju hladnjaka sa sljedećim smetnjama, korisnik će se za održavanje obratiti stručnjaku za održavanje kako bi osigurao optimiziran rad uređaja.

Oznaka kvara	Opis kvara
Lampica hlađenja na 8 °C i lampica gumba hlađenja trepere	Kvar senzora hlađenja
Lampica zamrzavanja na -16 °C i lampica gumba zamrzavanja trepere	Kvar senzora zamrzavanja
Lampica hlađenja na 4 °C treperi	Pogreška mikrokristalnog glavnog senzora ili mikrokristalnog 1 senzora
Lampica hlađenja na 6 °C treperi	Pogreška senzora temperature okoline
Lampica hlađenja na 2 °C treperi	Kvar senzora vlažnosti
Lampica za smrzavanje na -18°C treperi	Kvar senzora zamrzavanja i odmrzavanja
Lampica gumba hlađenja i gumba zamrzavanja treperi	Kvar komunikacije glavnog zaslona
Lampica zamrzavanja -20 °C i lampica mikrokristalne ploče trepere	Pogreška mikrokristalne i impulsne komunikacije
Lampica zamrzavanja -24 °C i lampica impulsne ploče trepere	Pogreška impulsne komunikacije i komunikacije glavne kontrole

Savjeti o čuvanju hrane

Pretinac zamrzivača

- Odjeljak zamrzivača namijenjen čuvanju hrane zamrznute na niskoj temperaturi, dugotrajnom čuvanju zamrznute hrane i proizvodnji kockica leda.
- Obratite pozornost na klasifikaciju zvjezdica (4 zvjezdice, 2 zvjezdice i 1 zvjezdica) u pretincu zamrzivača te na rezultirajuća razdoblja čuvanja zamrznute hrane.
- Nemojte stavljati svježiu i zamrznutu hranu jednu pokraj druge. Zamrznuta hrana može se odmrznuti.
- Kada zamrzavate velike količine svježe hrane (kao npr. mesa, ribe ili sjeckanog mesa), molimo vas da ih prije stavljanja podijelite na nekoliko manjih komada kako bi se brzo zamrznule i kako biste lakše njima baratali.
- Pridržavajte se vremena čuvanja koje proizvođači hrane preporučuju na pakiranjima. Ako na pakiranju nema informacija, hranu ne biste trebali čuvati dulje od tri mjeseca od datuma kupnje.
- Kad kupujete zamrznutu hranu, provjerite je li zamrznuta na prikladnoj temperaturi te je li pakiranje neoštećeno.
- Zamrznutu hranu treba čuvati u odgovarajućim pojedinačnim pakiranjima kako bi se osiguralo da se susjedna hrana ne može kontaminirati. Odmrznutu hranu konzumirajte odmah, nemojte je ponovno zamrzavati.
- U slučaju duljeg nestanka struje ili kvara uređaja, izvadite pohranjenu zamrznutu hranu i provjerite je li još uvijek jestiva te je pohranite na dovoljno hladno mjesto ili u drugi uređaj.
- Kako biste odmrznuli hranu, izvadite je iz zamrzivača i ostavite da se odledi na sobnoj temperaturi ili u hladnjaku. Za brzo odmrzavanje hrane možete npr. koristiti funkciju odmrzavanja na mikrovalnoj pećnici.
- Ako želite odmrznuti samo dio pakiranja, izvadite dio koji vam treba i odmah zatvorite ostatak pakiranja. Na taj način ćete izbjeći smrzotine i smanjiti stvaranje leda na preostaloj hrani.

Pretinac za hlađenje

- Kako biste smanjili vlagu i posljedično nakupljanje leda, tekućinu nikad ne stavljajte u hladnjak u nezatvorenim spremnicima. Inje se koncentrira u najhladnijim dijelovima isparivača. Pohranjivanje nepokrivenih tekućina rezultira češćim potrebama za odmrzavanjem.
- U pretinac hladnjaka nikad ne stavljajte toplu hranu. Toplu hranu najprije trebete ohladiti na sobnu temperaturu, a zatim je postaviti tako da osigurate odgovarajuću cirkulaciju zraka u hladnjaku.
- Hrana ili spremnici hrane ne smiju dodirivati stražnju stijenku hladnjaka jer bi se mogli zamrznuti za stijenku. Nemojte učestalo otvarati vrata hladnjaka.
- Meso i očišćena riba (pakirano u paket ili u plastičnu foliju) mogu se postaviti u hladnjak i mogu se upotrijebiti u roku od 1 – 2 dana.
- U dio namijenjen za svježe voće i povrće možete staviti voće i povrće bez pakiranja.

ATTENTION

- Optimalna postavka temperature svakog pretinca ovisi o temperaturi okoline. Temperatura je iznad optimalne ako je temperatura okoline 25 °C.
- Prilikom ispitivanja potrošnje energije isključite funkcije pretinaca hladnjaka V-tech fresh i IPL purify.

Redoslijed	TIP odjeljka	Ciljna temp. pohrane [°C]	Prikladna hrana
1	Hladnjak	$+2 \leq x \leq +8$	Jaja, kuhana hrana, pakirana hrana, voće i povrće, mliječni proizvodi, kolači, pića i druga hrana koja nije prikladna za zamrzavanje.
2	 Ocjena zamrzavanja četiri zvjezdice	$x \leq -18$	S kapacitetom zamrzavanja, velikom brzinom zamrzavanja, može brzo zamrznuti i pohraniti hranu. Prikladno za zamrznutu svježu hranu kao što su plodovi mora (riba, škampi, školjke), slatkovodnu ribu i mesne proizvode. Preporuča se 3 - 6 mjeseci, što je duže vrijeme skladištenja, lošiji je okus i hranjiva vrijednost.
3	 Ocjena zamrzavanja tri zvjezdice	$x \leq -18$	S kapacitetom zamrzavanja. Prikladno za zamrznutu svježiju hranu kao što su plodovi mora (riba, škampi, školjke), slatkovodnu ribu i mesne proizvode. Preporučuje se kraće od 3 mjeseca.
4	 Ocjena zamrzavanja dvije zvjezdice	$x \leq -12$	Prikladno samo za srednjoročno čuvanje već zamrznute hrane, npr. sladoleda. Preporučuje se kraće od 1 mjeseca.
5	 Ocjena zamrzavanja jedna zvjezdica	$x \leq -6$	Prikladno samo za hlađenje i kratkotrajno čuvanje malih količina već zamrznute hrane. Preporučuje se ne dulje od 1 tjedna.
6	0-zvjezdica	$-6 \leq x \leq 0$	Svježa svinjetina, govedina, riba, piletina, neka pakirana procesirana hrana itd. (Preporučuje se da je pojedete u istom danu, u ne više od 3 dana). Djelomično inkapsulirana obrađena hrana (hrana koja se ne zamrzava).
7	Hlađenje	$-2 \leq x \leq +3$	Svježa/zamrznuta svinjetina, govedina, piletina, slatkovodni proizvodi itd. (7 dana ispod 0 °C, a iznad 0 °C preporučuje se za konzumiranje isti dan, u ne više od 2 dana). Plodovi mora - 15 dana ispod 0 °C, ne preporučuje se čuvanje na temperaturi iznad 0 °C.
8	Svježa hrana	$0 \leq x \leq +4$	Svježa svinjetina, govedina, riba, piletina, kuhana hrana itd. (Preporučuje se da je pojedete u istom danu, u ne više od 3 dana)
9	Vino	$+5 \leq x \leq +20$	Crno vino, bijelo vino, pjenušac itd.

HR

ATTENTION

Raznu hranu čuvajte u skladu s pretincima ili ciljanim temperaturama čuvanja kupljenog proizvoda.

POSTAVLJANJE I KORIŠTENJE APLIKACIJE

Preuzmite aplikaciju SmartHome

U trgovini aplikacija (Trgovina Google Play, Apple App Store) potražite aplikaciju „SmartHome“. Preuzmite je i instalirajte na svoj telefon. Aplikaciju možete preuzeti i skeniranjem QR koda u nastavku.



Registrijate se i prijavite

Otvorite aplikaciju SmartHome i stvorite novi račun kako biste započeli (također se možete registrirati kroz račun treće strane). Ako već imate postojeći korisnički račun, iskoristite ga za prijavu.



Povežite svoje uređaje s aplikacijom SmartHome

1. Provjerite je li mobilni telefon povezan s bežičnom mrežom. Ako nije, uđite u postavke i omogućite bežične mreže i Bluetooth.
2. Uključite uređaje.
3. Otvorite aplikaciju SmartHome na svom telefonu.
4. Ako se pojavi poruka "Smart devices discovered nearby" („U blizini su otkriveni pametni uređaji“), kliknite za dodavanje.
5. Ako se ne pojavi poruka, odaberite „+“ na stranici i odaberite svoj uređaj na popisu dostupnih uređaja u blizini. Ako vaš uređaj nije na popisu, dodajte ga ručno prema kategoriji i modelu uređaja.
6. Povežite uređaj s bežičnom mrežom prema uputama u aplikaciji. Ako spajanje ne uspije, slijedite upute koje daje aplikacija kako biste nastavili s radom.



NOTE

1. Provjerite jesu li vaši uređaji uključeni.
2. Držite mobilni telefon dovoljno blizu uređaju kad povezujete uređaj s mrežom.
3. Povežite mobilni telefon s kućnom bežičnom mrežom, a pritom morate znati zaporku bežične mreže.
4. Provjerite podržava li vaš bežični usmjerivač pojas od 2,4 GHz i uključite ga. Ako niste sigurni podržava li usmjerivač pojas od 2,4 GHz, obratite se proizvođaču usmjerivača.
5. Uređaj se ne može povezati s bežičnom mrežom koja zahtjeva provjeru autentičnosti, a takve mreže obično se nalaze na javnim mjestima poput hotela, restorana itd. Povežite se s bežičnom mrežom koja ne zahtjeva provjeru autentičnosti.
6. Isključite funkcije WLAN+ (Android) ili WLAN asistent (iOS) mobilnog telefona prilikom povezivanja uređaja na mrežu.
7. U slučaju da je uređaj prije bio povezan na mrežu i treba se ponovno povezati, kliknite „+“ na početnoj stranici aplikacije i ponovno dodajte uređaj prema kategoriji i modelu uređaja u skladu s uputama u aplikaciji.

ČIŠĆENJE I ODRŽAVANJE

Odmrzavanje

- Hladnjak je proizveden na temelju principa hlađenja zrakom i stoga ima funkciju odmrzavanja. Inje nastalo zbog promjene godišnjeg doba ili temperature može se ukloniti i ručnim isključivanjem uređaja iz napajanja ili brisanjem suhim ručnikom.

Čišćenje plitice u vratima

- Prema strelici smjera na slici upotrijebite koristeći obje ruke pritisnite pliticu i gurnite je prema gore, a zatim je izvadite.
- Nakon čišćenja plitice u vratima stavite pliticu u utor na vratima i pritisnite dok ne sjedne na mjesto. Na nekim modelima proizvođača možete prilagoditi visinu ugradnje.

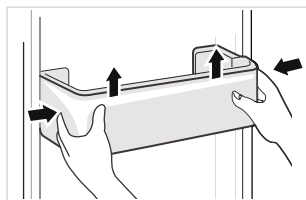

Čišćenje staklene police

- Podignite stražnji kraj police u smjeru da ga odvojite od utora (kao što je prikazano na sl. I).
- Izvucite policu prema van i pritisnite je do okomitog položaja (kao što je prikazano na sl. II).
- Pomaknite okomitu policu prema van do razmaka između kućišta hladnjaka i okvira vrata (kao što je prikazano na sl. III), a zatim je zakrenite za 90° (kao što je prikazano na sl. IV) kako biste izvadili policu. Preporučuje se da izvadite pliticu na vratima nasuprot polici prije nego izvadite staklenu policu.
- Nakon čišćenja staklene police vodoravno postavite policu na vodilice i gurnite je prema unutra dok graničnik ne uđe u utor. Na nekim modelima proizvođača možete prilagoditi visinu ugradnje.

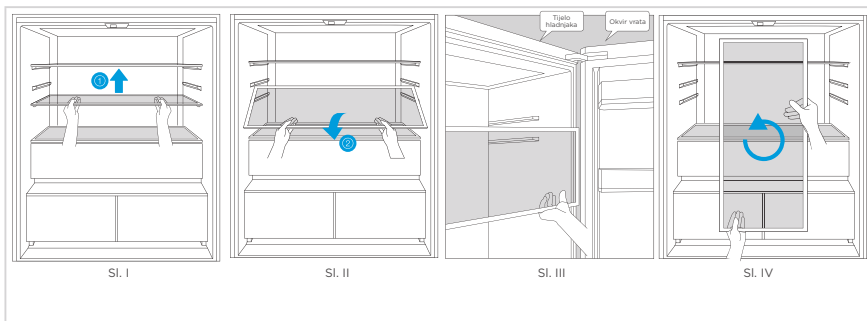

- Redoslijed ugradnje suprotan je redoslijedu uklanjanja. Nakon ugradnje potvrdite je li pravilno pričvršćen.

Čišćenje ladice

- Ispraznite ladicu. Držite ručku ladice i potpuno je izvucite dok se ne zaustavi.
- Podignite ladicu i izvucite je van.

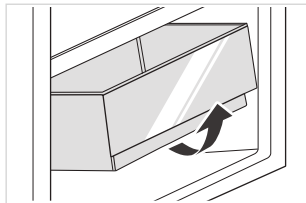

⚠ ATTENTION

Za čišćenje se preporučuju mekani ručnici ili spužva umočeni u vodu i nekorozivni neutralni deterdženti. Zamrzivač konačno očistite čistom vodom i suhom krpom. Otvorite vrata za prirodno sušenje prije nego što se napajanje uključi. Ne upotrebljavajte tvrde četke, čiste čelične kuglice, žičane četke, abrazive, kao što su paste za zube, organska otapala (poput alkohola, acetona, banana ulje itd.), kipuću vodu, kiseline ili alkalne predmete čistite hladnjak s obzirom da to može oštetiti površina i unutrašnjost hladnjaka.

Prestanite upotrebljavati

Prekid napajanja:

U slučaju nestanka struje, čak i ljeti, hrana unutar uređaja može se držati nekoliko sati; tijekom nestanka struje, vrijeme otvaranja vrata smanjit će se i u uređaj se više neće stavljati svježja hrana.

Dugotrajna neuporaba:

Uređaj treba isključiti i zatim očistiti; tada vrata ostaju otvorena kako bi se spriječio miris.

Premještanje:

Prije premještanja hladnjaka izvadite sve predmete iznutra, pričvrstite trakom staklene pregrade, držač povrća, ladice komore za zamrzavanje i slično, te pritegnite nožice za izravnavanje; zatvorite vrata i popravite ih trakom. Tijekom premještanja, uređaj ne smije biti postavljen naopako ili vodoravno niti vibrirati. Nagib tijekom premještanja ne smije biti veći od 45°.

⚠ OPREZ

Nakon pokretanja uređaj će neprekidno raditi. Načelno se rad uređaja ne smije prekidati jer se inače vijek njegova trajanja može smanjiti.

U slučaju nestanka struje, čak i tijekom ljeta hrana se neće pokvariti nekoliko sati. U tom slučaju preporučuje se da što manje otvarate vrata.

RJEŠAVANJE PROBLEMA

Sljedeće probleme možete pokušati riješiti sami. Ako ne uspijete, molimo da se obratite ovlaštenom servisu.

Problem	Mogući uzroci	Rješenje
Nemojte koristiti	Napajanje nije uključeno i utikač nije čvrsto umetnut u utičnicu. Nizak napon, nestanak struje ili je dio strujnog kruga isključen.	Čvrsto umetnite utikač kabela za napajanje u utičnicu. Provjerite kućnu strujnu instalaciju.
Svjetlo nije uključeno	Uređaj nije uključen. Svjetlo je pokvareno.	Iskopčajte i ponovno ukopčajte kabel za napajanje. Zamijenite svjetlo novim.
Voće ili povrće je zamrznuto	Je li hrana postavljena u stražnji dio hladnjaka? Područje u blizini stražnje stjenke je mjesto gdje su temperature najniže. Voće ili povrće čuva se u zoni Svježe/ohlađeno.	Ne stavljajte hranu koja se lako može smrznuti u stražnji dio pretinca hladnjaka. Zona Svježe/ohlađeno je samo za meso/ribu.
Hladnjak/ zamrzivač prejako hladi	Upravljanje temperaturom nije pravilno postavljeno.	Postavite višu temperaturu.
Kompresor radi predugo	Visoka temperatura okoline uzrokuje dugotrajan rad. Stavljanje previše hrane odjednom. Hrana se stavlja prije nego što se ohladila. Prečesto otvaranje vrata. Unutrašnji slojinja je predebeo.	To je normalno. Ne stavljajte odjednom previše hrane. Pričekajte da se hrana ohladi prije nego što je stavite u uređaj. Nemojte prečesto otvarati vrata. Potrebno je odležavanje.
Vrata se ne zatvaraju ispravno	Nešto je zaglavljeno u vratima. Previše je hrane u hladnjaku. Brtva vrata je deformirana.	Nemojte stavljati previše hrane u hladnjak. Uređaj postavite na stabilno mjesto. Zagrijte brtvu vrata, a zatim je ohladite kako bi se obnovila (električnim sušilom za kosu ili vrućom vodom).
Vanjska stijenka je vruća	Kada uređaj radi, toplina se odvodi prema van kroz metalne cijevi unutar kućišta. Više temperature okoline ljeti uzrokuju porast temperature vanjskih stijenki.	Viša temperatura na vanjskim stijenkama je normalna. Povećajte prostor za rasipanje topline oko uređaja ili stavite uređaj na prozračeno i hladno mjesto.
Križni ili okomiti nosači su vrući	Unutar nosača nalaze se metalne cijevi, a toplina koja se oslobađa iz cijevi sprječava kondenzaciju.	To je normalno.
Neugodni mirisi	Pokvarena hrana Hrana sa snažnim mirisima Unutarnji pretinac je prijav.	Očistite i uklonite svu pokvarenu hranu. Svu hranu s mirisom čvrsto zamotajte. Očistite unutarnji pretinac.
Stvarna temperatura razlikuje se od postavljene temperature	Kada stavite toplu hranu, temperatura će privremeno porasti. Nakon postavljanja nove temperature, bit će potrebno neko vrijeme da temperatura u odjeljku dosegne postavljenu temperaturu kada se vrata ne otvore. Nakon što se temperatura stabilizira, stvarne temperature na različitim mjestima unutar pretinca su različite s odstupanjem od oko ± 3 °C.	To je normalno. Pričekajte neko vrijeme prije testiranja stvarne temperature.
Izvana nastaje kondenzacija	Kondenzacija može nastat kada je vlažnost u prostoriji visoka.	To je normalno. Obrišite kondenzaciju suhom krpom.

Problem	Mogući uzroci	Rješenje
Unutar hladnjaka i ladica nastaje kondenzacija	Hladnjak održava visoku vlažnost kako bi povrće i ostala hrana ostala svježija. Prostorija je prevlažna i vrata su se prečesto otvarala. Brtva vrata nije nepropusna.	Obrišite kondenzaciju suhom krpom. Ne otvarajte vrata tako često ili ih ne držite predugo otvorenima. Provjerite brtvu vrata, očistite je ili ispravite njezin položaj.
Inje oko ventilacijskih otvora	Vrata nisu zatvorena kako treba. Brtva vrata nije nepropusna.	Pazite da neka hrana ne blokira vrata. Provjerite brtvu vrata, očistite je ili ispravite njezin položaj.
Teško otvaranje vrata	Razlika u pritisku zraka između unutrašnjosti pretinca i okoline ponekad može otežati otvaranje vrata zamrzivača.	Pričekajte nekoliko trenutaka, a zatim pokušajte sporo otvoriti vrata.
Ne radi kockice leda (Samo modeli s ledomatom)	Funkcija ledomata nije uključena. Dovod vode uređaja ne funkcionira. Cijev za vodu ima pregibe. Priključak cijevi za vodu nije ispravno ugrađen. Pritisak vode je preizak.	Uključite ledomat. Provjerite je li dovod vode uključen. Izravnajte pregibe. Provjerite priključak vode. Provjerite pritisak u dovodu vode te je li filter začepljen.

Tijekom normalnog korištenja hladnjaka možete čuti određene zvukove koji ne utječu na njegov pravilan rad.

Zvukovi koje je moguće lako spriječiti:

- Buka koju uzrokuje uređaj koji nije poravnat – podesite položaj okretanjem podesivih prednjih nožica. Isto tako, ispod stražnjih valjaka stavite jastučiće od mekanog materijala, posebice kada je uređaj postavljen na pločice.
- Dodirivanje susjednog namještaja – odmaknite hladnjak.
- Škripa ladica ili policica – izvadite i vratite ladicu ili policu.
- Zvukovi zveckanja boca – razmaknite boce.

Čujete li dolje navedene nenormalne zvukove? Obično je normalno čuti ove zvukove.

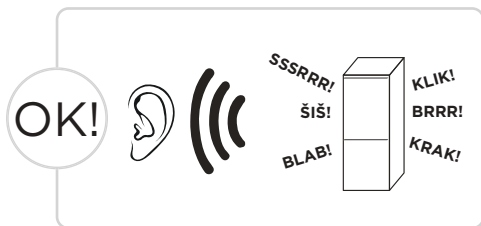

KLIK: Neki električni dijelovi u hladnjaku, poput električnog ventila, stvarat će buku u radu. To je normalno.

ŠIŠ: Kad rashladno sredstvo teče u isparivač, nastat će buka. To je normalno.

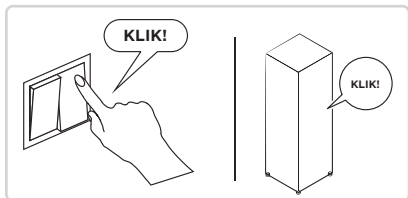

BRRR: Kompresor će stvarati buku u radu, a zujanje je posebice glasno prilikom pokretanja. To je normalno.

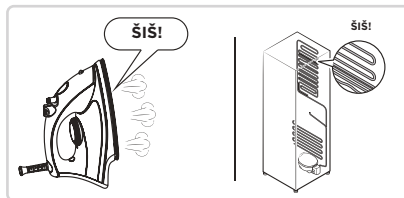

SSSRRR: Motor ventilatora u hladnjaku bez inja stvarat će buku u radu. To je normalno.

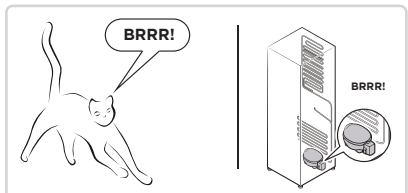

BLAB: Ovu buku stvara rashladno sredstvo koje teče kroz cijevi. To je normalno.

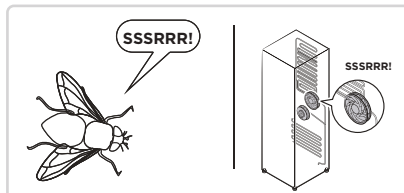

KRAK: zvuk pucketanja ili lomljenja leda: cijela struktura je hladnjak, inje u zračnim vodovima proizvodit će zvuk uslijed toplinskog širenja ili skupljanja i to je potpuno normalan fizički fenomen.

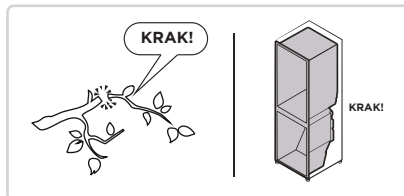
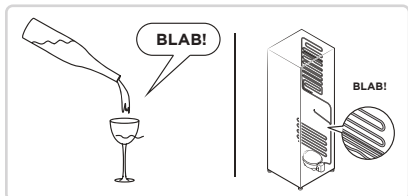

DODATAK

Posebno za novi europski standard

Naručeni dijelovi u sljedećoj tablici mogu se nabaviti putem kanala davatelja usluga

Naručeni dio	Pružna	Minimalno vrijeme potrebno za nabavu
Termostati	Stručno osoblje za održavanje	Najmanje 7 godina nakon što je posljednji model lansiran na tržište
Senzori temperature	Stručno osoblje za održavanje	Najmanje 7 godina nakon što je posljednji model lansiran na tržište
Tiskane pločice	Stručno osoblje za održavanje	Najmanje 7 godina nakon što je posljednji model lansiran na tržište
Izvori svjetlosti	Stručno osoblje za održavanje	Najmanje 7 godina nakon što je posljednji model lansiran na tržište
Ručke na vratima	Profesionalni serviseri i krajnji korisnici	Najmanje 7 godina nakon što je posljednji model lansiran na tržište
Šarke na vratima	Profesionalni serviseri i krajnji korisnici	Najmanje 7 godina nakon što je posljednji model lansiran na tržište
Plitice	Profesionalni serviseri i krajnji korisnici	Najmanje 7 godina nakon što je posljednji model lansiran na tržište
Košare	Profesionalni serviseri i krajnji korisnici	Najmanje 7 godina nakon što je posljednji model lansiran na tržište
Brtve vrata	Profesionalni serviseri i krajnji korisnici	Najmanje 10 godina nakon što je posljednji model lansiran na tržište

HR

Poštovani kupče

1. Ako želite vratiti ili zamijeniti proizvod, kontaktirajte trgovinu u kojoj kupujete. (Ne zaboravite ponijeti račun za kupnju)
2. Ako se vaš proizvod pokvari i treba ga popraviti, obratite se davatelju poslijeprodajnih usluga.

ATTENTION

Informacije o modelu u bazi podataka o proizvodu, kao i identifikator modela, mogu se dobiti putem web-poveznice skenirane QR kodom, ako postoji, na naljepnici energetske učinkovitosti proizvoda.

Za više informacija o energetskoj učinkovitosti uređaja posjetite <https://ec.europa.eu> i pretražite naziv modela.

Naziv modela naveden je na pločici s podacima uređaja.

KÖSZÖNŐLEVÉL

Köszönjük, hogy a Midea-t választotta! Mielőtt használná az új Midea készülékét, kérjük, olvassa el figyelmesen ezt az útmutatót, hogy tudja, hogyan működtetheti biztonságosan az új készüléke által kínált funkciókat.

TARTALOM

KÖSZÖNŐLEVÉL -----	01
MŰSZAKI JELLEMZŐK -----	02
A TERMÉK ÁTTEKINTÉSE -----	03
A TERMÉK TELEPÍTÉSE -----	04
ÜZEMELTETÉSI UTASÍTÁSOK -----	08
AZ ALKALMAZÁS BEÁLLÍTÁSA ÉS KEZELÉSE -----	14
TISZTÍTÁS ÉS KARBANTARTÁS -----	16
HIBAELHÁRÍTÁS -----	18
MELLÉKLET -----	21

MŰSZAKI JELLEMZŐK

Terméktípus	MDRF705BIE
Névleges feszültség/frekvencia	220-240 V- / 50Hz
Névleges áramerősség	1,8 A
Teljes térfogat	515 l
Frissélelmiszer-rekesz térfogata	345 l
Négycsillagos rekesz térfogata	170 l
Fagyasztási kapacitás	13 kg / 24 h
Hőmérséklet-emelkedési idő	7 h
Külső méretek (Sz x Mé x Ma)	833 x 600 x 1910 mm



Vezeték nélküli hálózati modulok modell	MWB-S-WB01
Szabvány	IEEE 802.11b/g/n
Antenna típus	Nyomatott PCB antenna
Frekvenciasáv	2400-2483,5 MHz
Üzemi hőmérséklet	0 °C - 85 °C Üzemi Páratartalom: 10% - 85%
Tápfeszültség bemenet	DC5 V / 500 mA Maximális Átviteli teljesítmény: <20 dBm

HU

A TERMÉK ÁTTEKINTÉSE

Alkatrész neve

Normál típus

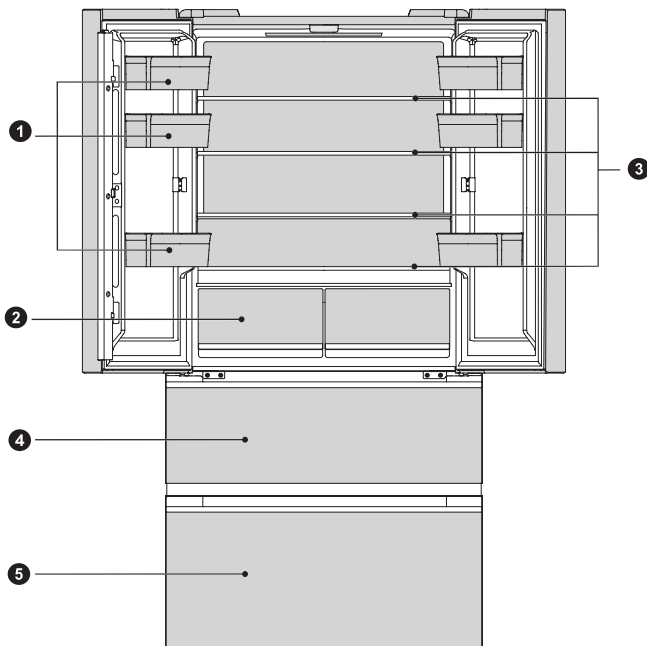

1 Ajtórekesz

2 Hűtőfiók

3 Üvegpolc

4 Felső fagyasztófiók

5 Alsó fagyasztófiók

● ATTENTION

A fenti ábra csak tájékoztató jellegű. A tényleges konfiguráció az adott terméktől vagy a forgalmazó terméknyilatkozatától függ.

HU

A TERMÉK TELEPÍTÉSE

Üzembe helyezési utasítások

Klímaosztállyal rendelkező hűtőgépekhez

- A klímaosztálytól függően ezt a hűtőkészüléket az alábbi táblázatban meghatározott környezeti hőmérséklettartományban kell használni.
- Előfordulhat, hogy a termék nem működik megfelelően a meghatározott tartományon kívül.
- A klímaosztályt a termékcímkén találja.

Hatékony hőmérséklet-tartomány

- A terméket úgy alakították ki, hogy rendeltetésszerűen működjön az osztálybesorolásában meghatározott tartományban.

Osztály	Szimbólum	Környezeti hőmérsékleti tartomány °C	
		IEC 62552 (ISO 15502)	ISO 8561
Kiterjesztett mérsékelt	SN	+10 és +32 között	+10 és +32 között
Mérsékelt	N	+16 és +32 között	+16 és +32 között
Szubtrópusi	ST	+16 és +38 között	+18 és +38 között
Trópusi	T	+16 és +43 között	+18 és +43 között

A hűtőszekrény elhelyezése

- A hűtőszekrény normál működésének biztosításához megfelelő helyet kell biztosítani a készülék körül a légáramláshoz. A hűtőszekrény felett legalább 8 mm távolság szükséges, a két oldalánál pedig legalább 4 mm.

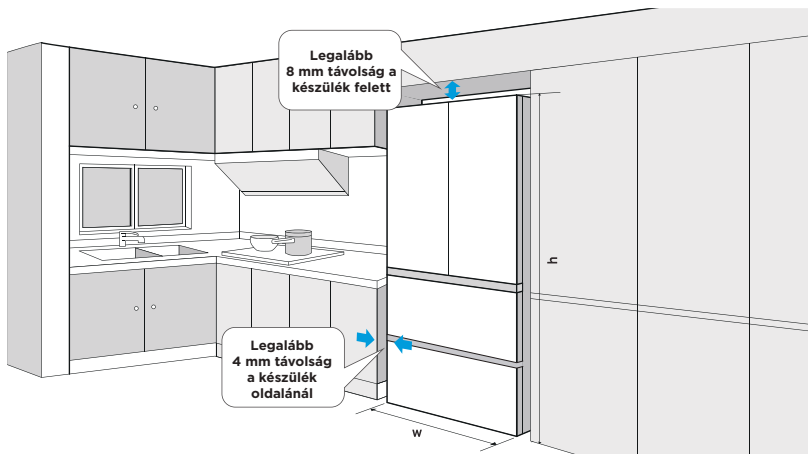

Ábra a helyigényről (nyitott és csukott ajtó mellett)

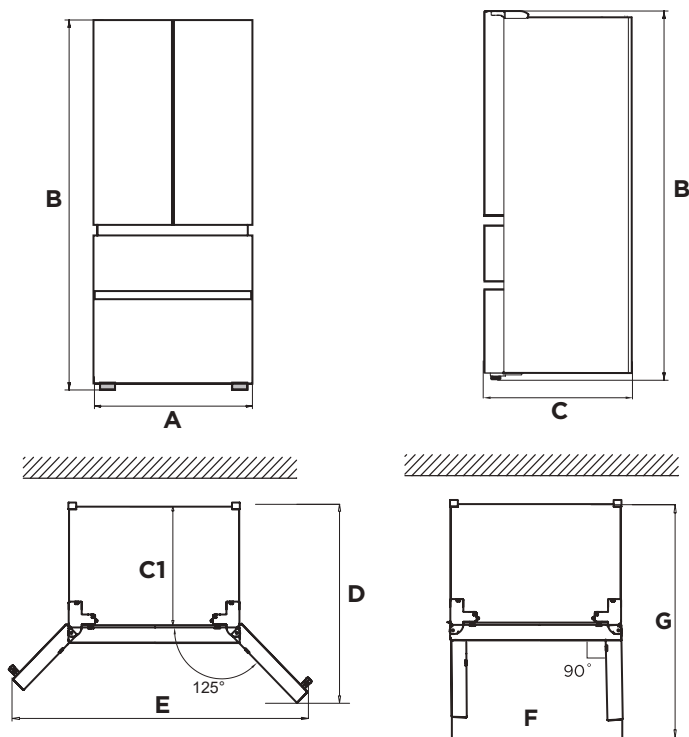

HU

Szélesség	Teljes magasság	Mélység	Ajtó nélkül	Mélység 125°-ban nyitott ajtónál	Szélesség 125°-ban nyitott ajtónál	Szélesség 90°-ban nyitott ajtónál	Mélység 90°-ban nyitott ajtónál
A	B	C	C1	D	E	F	G
833	1910	600	540	930	1280	833	980

Figyelem: Az összes méret mm-ben van megadva.

Szintezőlábak

- A rázkódás elkerüléséhez a készüléket szintbe kell állítani.
- Szükség esetén a szintezőlábakkal kiegyenlítheti az egyenetlen padlót.
- A készülék elejének enyhén magasabban kell lennie a hátuljánál, hogy segítse az ajtó becsukódását.
- A szintezőlábak könnyen forgathatók, ha enyhén megdönti a készüléket.
- Forgassa a szintezőlábakat az óramutató járásával ellentétes irányba ↺ a készülék megemeléséhez vagy az óramutató járásával megegyező irányba ↻ a készülék lejjebb engedéséhez.

Az ajtó szintezése

- Óvintézkedések az üzembe helyezés előtt:
- A kiegészítők használata előtt gondoskodjon róla, hogy a hűtőszekrény leválasztásra kerüljön az áramforrásról.
- Az ajtó beállítása előtt végezzen óvintézkedéseket a személyi sérülések megelőzése érdekében. Az ajtótest szintezésének sematikus ábrája.

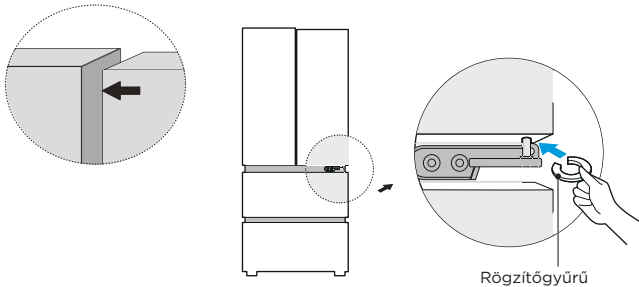

- Emelje fel a lentebb lévő ajtót a fentebb lévő ajtó szintjére.
- Fogó segítségével helyezze be a mellékelt rögzítőgyűrűket a zsanérgyűrű és az alsó zsanér közötti részbe. A behelyezendő rögzítőgyűrűk száma a réstől függ.

A készülék mozgatása

- Vegye ki az összes élelmiszert a készülékből.
- Húzza ki a tápcsatlakozót a hálózati aljzataból, majd illessze be és rögzítse a készülék hátoldalán vagy tetején lévő tápcsatlakozó-tartó hurokba.
- Ragasztószalaggal rögzítse az elmozdulásra képes alkatrészeket, például a polcokat és az ajtót, hogy ne essenek ki a készülék mozgatása közben.
- A készüléket legalább hárman mozgassák. A készüléket nagy távolságra szállításkor tartsák álló helyzetben.

ATTENTION

Óvintézkedések az üzembe helyezés előtt:

Mielőtt változtatásokat végezne, a hűtőszekrényt le kell választani az áramforrásról. Körültekintőnek kell lennie az esetleges személyi sérülések elkerülése érdekében.

Az izzó cserélje

- A LED lámpák cserélését vagy karbantartását a gyártó, a szakszerviz vagy a megfelelő képesítéssel rendelkező szakember végezheti el.

ATTENTION

Ebben a termékben (F) energiaosztályba tartozó fényforrás található.

A készülék csatlakoztatása az elektromos hálózathoz

A készülék telepítését követően csatlakoztassa a tápkábelt egy konnektorba.

ATTENTION

Miután csatlakoztatta a tápkábelt (vagy csatlakozót) a konnektorba, várjon 2-3 órát mielőtt élelmiszert tenne a készülékbe. Ha ételt tesz a készülékbe, mielőtt az teljesen lehült volna, az étel megromolhat.

Tippek Az Energia Megtakarításához

- Ne helyezze a készüléket tűzhelyek, radiátorok vagy más hőforrások közelébe. Ha a környezeti hőmérséklet magas, a kompresszor gyakrabban és hosszabb ideig működik, ami növeli az energiafogyasztást.
- Gondoskodjon a megfelelő légáramlásról a készülék alján, oldalainál és hátuljánál.
- A „Telepítés” című fejezetben ismertetett térközőket is tartsa be.
- A fiókok, polcok és tálcák ábrán látható elrendezése garantálja a leghatékonyabb energiafelhasználást, ezért kövesse ezt a lehető legpontosabban.
- Ha nagyobb tárolóhelyre van szüksége (pl. nagy méretű hűtött/fagyasztott áru tárolásához), kiveheti a középső fiókokat és polcokat. Az alsó és felső fiókot csak utolsóként vegye ki, ha szükséges.
- Az egyenletesen feltöltött hűtő-/fagyasztórekeszek hozzájárulnak az optimális energiafelhasználáshoz.
- A meleg ételeket a hűtőbe/fagyasztóba tétel előtt hagyja lehűlni. A lehült étel javítja az energiahatékonyt.
- A fagyasztott ételt a hűtőtérben olvassza ki. A fagyasztott étel hidege csökkenti a hűtőrekesz energiafogyasztását, így növeli az energiahatékonyt.
- A hidegvesztés minimalizálása érdekében az ajtót csak a lehető legrövidebb időre nyissa ki. Az ajtók rövid időre történő kinyitása, majd megfelelő bezárása csökkenti az energiafogyasztást.
- A hőmérsékletnek a szükségesnél nem hidegebbre való beállítása hozzájárul az optimális energiafelhasználáshoz.
- A készülék ajtótitéseinek tökéletesen sértetlennek kell lenniük, hogy az ajtók megfelelően záródjanak, és az energiafogyasztás ne növekedjen szükségtelenül.

ÜZEMELTETÉSI UTASÍTÁSOK

Vezérlőpanel

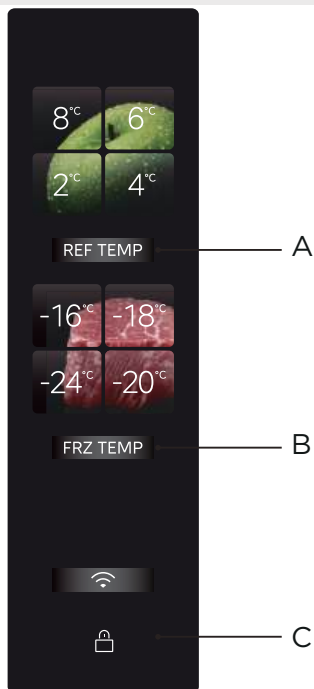

HU

	Gomb
A	Hűtőszekrény hőmérséklet-beállítása
B	Fagyasztó hőmérséklet-beállítása
C	Lezárás/feloldás gomb

● ATTENTION

- A konkrét kezelőpanel típusról típusra változik.
- A kezelőpanel energiatakarékossági okokból automatikusan kikapcsol.

Első bekapcsolás

- Amikor a hűtőszekrényt első alkalommal bekapcsolja, a kijelző fényei felgyulladnak, és a hűtő, illetve fagyasztót beállíthatja a család igényeinek megfelelően. A beállítással kapcsolatban olvassa el a hőmérséklet-beállítási szakaszt ezen az oldalon.

Zárolás/feloldás

- Zárolt állapotban nyomja meg 3 másodpercig a [Zárolás/Feloldás] gombot a készülék feloldásához. Ekkor egy feloldási hangjelzést hall.

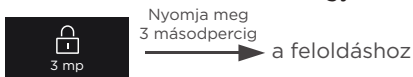

- Feloldott állapotban nyomja meg 3 másodpercig a [Zárolás/Feloldás] gombot a készülék zárolásához. Ekkor egy zárolási hangjelzést hall.

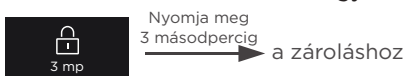

- A riasztási hang zárolt állapotban megszüntethető. Más gombműveleteket feloldott állapotban kell végrehajtani. Különben hibajelzés lesz hallható.

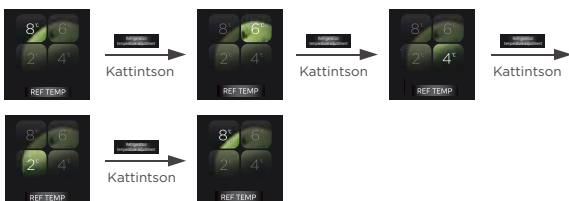

A hűtő/fagyasztó hőmérsékletének beállítása

- Nyomja meg a hűtőtér hőmérséklet-beállító gombját a hűtőtér hőmérsékletének beállításához. Minden egyes alkalommal, amikor a hőfokbeállító gombot megnyomja, a hőfokbeállítás egyet ugrik.



- A beállítás a készülék zárolása után lép életbe.
- Nyomja meg a fagyasztótér hőmérséklet-beállító gombját a fagyasztótér hőmérsékletének beállításához. Minden egyes alkalommal, amikor a hőfokbeállító gombot megnyomja, a hőfokbeállítás egyet ugrik.



- A beállítás a készülék zárolása után lép életbe.
- Nyomja meg egyszerre a **REF TEMP** +  gombot 4 másodpercre a hűtőszekrény mód be- vagy kikapcsolásához. Kikapcsolt állapotban a hűtőtér nem működik.
- Kikapcsolás után nyomja meg újra a **REF TEMP** +  gombokat 4 másodpercig a hűtőszekrény mód bekapcsolásához, amely megjelenik a kijelző képernyőjén.
- A hűtőtér a SmartHome alkalmazásban is kikapcsolhatja. A kikapcsolás után a fagyasztótér normálisan működik, de a hűtőtér nem hűt. A bekapcsolás után fog újra hűteni.

A gyorshűtés üzemmód beállítása

- Nyomja meg a **REF TEMP** gombot 3 másodpercig. A 2 °C kijelzés folyamatosan világít, a hűtőtér többi kijelzője pedig elsötétül. A hűtőtér ekkor gyorshűtési módban működik.

A gyorsfagyasztás üzemmód beállítása

- Nyomja meg a **FRZ TEMP** gombot 3 másodpercig. A -24 °C kijelzés folyamatosan világít, a fagyasztótér többi kijelzője pedig elsötétül. A fagyasztótér ekkor gyorsfagyasztási módban működik.

IPL fióktisztítás

- Az IPL fióktisztítás 3 percig sterilizálja és eltávolítja a vírusokat anélkül, hogy veszélyeztetné az élelmiszerek eredeti frissességét. Azonnal elpusztítja a vírusokat és baktériumokat az élelmiszerek felületén. Ehhez erős, pulzáló fénnel sugározza be az ételeket, amely 3 perc alatt hatékonyan sterilizálja a kórokozók 99,999%-át, és közvetlenül sterilizálja a gyakori csomagolóanyagokba helyezett ételeket. A 3 perces pulzáló sterilizálást kézzel kell elindítani. Az ajtó bezárása után 3 perccel a sterilizálás automatikusan kikapcsol, és a kijelzőképernyő kialszik.



Tartsa lenyomva az



Üvegelválasztó kezelőgombot

IPL PURIFY mód be

V-tech frissen tartó fiók

- Lefagyasztás nélkül frissen tartja a húst, tenger gyümölcseit és más termékeket.
- A szárnyas és más húsok hús módban tárolhatók. A hús ízének megőrzéséhez javasoljuk, hogy tárolás előtt légmentesen csomagolja be.
- A V-tech frissen tartó fiók a tartósítás szakértője. Az élelmiszerek fagyásponti hőmérsékletét közvetlenül egy milliszekundumos radar hőmérsékletérzékelő érzékeli, a Midea V-TECH intelligens, felhőalapú tartósítási technológiája pedig 7 napig megőrzi a hús ízét anélkül, hogy lefagyasztaná.
- A nagy térfogatnak köszönhetően több élelmiszer tárolható, a kétrétegű kivitel pedig lehetővé teszi a különféle élelmiszerek szétválasztott tárolását, ami megakadályozza a keresztfertőzést és a szagkeveredést.



Tartsa lenyomva az



Üvegelválasztó kezelőgombot

V-TECH FRESH mód be

PST+ tisztítás modul

- A Midea hűtőszekrény egyedi PST+ intelligens tisztítási technológiája gyorsan eltávolítja a szagokat. Sterilizálási aránya 99,999%, vírusölési aránya pedig 99,9%. Az etilént és a szulfidot is eltávolítja, így átfogóan védi családjá egészségét.
- A szageltávolító berendezés élettartam akár tíz év is lehet (gyorsított öregedési szimulációs teszt alapján), amely idő alatt nem kell fogyóeszközöket és alkatrészeket cserélni.

Fagyasztó szageltávolító modulja

- Az ajtóbélésnél elhelyeztünk egy szageltávolító és sterilizáló modult, amely hatékonyan lebontja a szagokat és baktériumokat.

Ajtónyitási riasztás és ajtónyitási hang

- Ha a hűtőszekrény ajtaját 120 másodpercig nem zárják be, egy rövid riasztási hang hallható, amely figyelmeztet az ajtó bezárására. A riasztási hang kikapcsolásához zárja be időben az ajtót, vagy nyomjon meg egy gombot a kijelzőn.

Áramkimaradás memória

- Ha a hűtőszekrényt áramkimaradás után újraindítja, akkor a hőmérséklet-beállítás és az üzemmód-beállítás kijelzőképernyőn visszaáll az áramkimaradás előtti állapotba.

Hibajelzés

- A kijelzőn megjelenő figyelmeztetések a hűtőszekrény hibáit jelzik. Noha a következő hibák megjelenése esetén a hűtőszekrény továbbra is rendelkezik hűtőtárolási funkcióval, vegye fel a kapcsolatot egy karbantartó szakemberrel, hogy a készülék optimális működése biztosítható legyen.

HU

Hibakód	Hibaleírás
A hűtőtér 8 °C-os kijelzése és a hűtőtér gomb lámpája villog	A hűtőtér érzékelője meghibásodott
A fagyasztótér -16 °C-os kijelzése és a fagyasztógomb lámpája villog	A fagyasztótér érzékelője meghibásodott
A hűtőtér 4 °C-os kijelzése villog	A mikrokristály fő érzékelő vagy a mikrokristály 1 érzékelő meghibásodott
A hűtőtér 6 °C-os kijelzése villog	A külső hőmérséklet érzékelője meghibásodott
A hűtőtér 2 °C-os kijelzése villog	A páratartalom-érzékelő meghibásodott
A fagyasztótér -18 °C-os kijelzése villog	A fagyasztó és leolvasztó érzékelő meghibásodott
A hűtőtér és a fagyasztótér gombjának lámpája villog	A fő kijelző kommunikációs hibája
A fagyasztótér -20 °C-os kijelzője és a mikrokristály panel lámpája villog	A mikrokristály- és pulzálás kommunikációs hibája
A fagyasztótér -24 °C-os kijelzése és a pulzáló panel lámpája villog	A pulzálás és a fő vezérlő kommunikációs hibája

Tippek az ételek tárolásához

Fagyasztótér

- A fagyasztótér élelmiszerek alacsony hőmérsékletű lefagyasztására, fagyasztott élelmiszerek hosszú távú tárolására és jégkockák készítésére használható.
- Figyeljen a fagyasztótérben látható csillagokra (4 csillag, 2 csillag és 1 csillag) és az azoknak megfelelő tárolási időtartamokra.
- Ne tegyen egymás mellé friss és lefagyasztott élelmiszert. Így a fagyasztott élelmiszer kiolvadhat.
- Nagy mennyiségű friss élelmiszer (pl. hús, hal vagy vagdalt hús) lefagyasztása előtt az élelmiszert ossza több csomagra, mert így hamarabb fagyasztható le és könnyebben felhasználható.
- Tartsa be az élelmiszerek gyártó által ajánlott tárolási idejét, amely a csomagoláson található. Ha a csomagoláson nincs ilyen információ, akkor az élelmiszert ne tárolja lefagyasztva három hónapnál hosszabb ideig a megvásárlást követően.
- Fagyasztott élelmiszerek vásárlásakor ellenőrizze, hogy azok megfelelő hőmérsékleten lettek-e lefagyasztva, és a csomagolásuk nem sérült-e.
- A fagyasztott élelmiszert megfelelő, különálló csomagolásban kell tárolni, hogy az egymás mellé helyezett élelmiszerek ne fertőzhessék meg egymást. A kiolvadt és felengedett ételt azonnal fogyassza el, és ne fagyassza le újra.
- Hosszabb áramkimaradás esetén, vagy ha a készülék meghibásodik, vegye ki a fagyasztott élelmiszert, és ellenőrizze, hogy még ehető-e, majd tárolja egy megfelelően hideg helyen vagy egy másik készülékben.
- Kiolvasztáskor vegye ki az élelmiszert a fagyasztóból, és olvassza ki szobahőmérsékleten vagy a hűtőtérben. Gyors kiolvasztáshoz használhatja például a mikrohullámú sütő kiolvasztási funkcióját.
- Ha egy csomagnak csak egy részét szeretné kiolvasztani, vegye ki a szükséges adagot, majd azonnal zárja vissza a maradék csomagot. Így elkerülheti a „fagyási égést” és azt, hogy a maradék élelmiszereken jégvéretek alakuljon ki.

Hűtőrekesz

- A nedvesség és a jégképződés elkerülése érdekében soha ne tegyen folyadékot tartalmazó lezáratlan tartályt a hűtőtérbe. A jég leginkább a párologtató leghidegebb részén képződik. Ha lezáratlan folyadékokat tárol a hűtőben, akkor azt gyakrabban kell leolvasztani.
- Soha ne tegyen meleg ételeket a hűtőtérbe. Ezeket előbb szobahőmérsékleten kell lehűteni, majd úgy kell a hűtőbe helyezni, hogy biztosítva legyen a megfelelő légáramlás.
- Az élelmiszerek és az élelmiszertartók ne érintkezzenek a hűtő hátsó falával, mert odafagyhatnak. Ne nyitogassa rendszeresen a hűtő ajtaját.
- A hűtőtérbe helyezhet húst és tiszta halat (becsomagolva vagy műanyag fóliában), amelyet 1-2 napon belül felhasználhat.
- A friss zöldség és gyümölcs csomagolás nélkül behelyezhető az ezek számára készült részbe.

● ATTENTION

- Az egyes rekeszek optimális hőmérséklet-beállítása a környezeti hőmérséklettől függ. A fenti optimális hőmérséklet akkor érvényes, ha a környezeti hőmérséklet 25 °C.
- Ha energiafogyasztási tesztet végez, kapcsolja ki a hűtőtér V-tech frissen tartási és IPL tisztítási funkcióját.

Sorszám	Rekeszek TÍPUS	Tárolási célhőmérséklet [°C]	Megfelelő ételiszter
1	Hűtőtér	$+2 \leq x \leq +8$	A tojás, a főtt étel, a csomagolt ételiszter, a gyümölcs és zöldség, a tejtermékek, a sütemények, az italok és egyéb ételiszterek fagyasztásra nem alkalmasak.
2	 Négycsillagos fagyasztási minősítés	$x \leq -18$	Fagyasztási és gyorsfagyasztási sebességének és kapacitásának hála gyorsan lefagyaszthatja és tárolhatja az ételisztereket. Alkalmas fagyasztott friss ételisztereket, például tenger gyümölcsei (halak, garnélarákok, kagylók), édesvízi termékek és hűsítőanyagok tárolására. Ajánlott tárolási idő: 3 - 6 hónap; minél hosszabb a tárolási idő, annál rosszabb a termék íze és annál alacsonyabb a tápanyagtartalma.
3	 Háromcsillagos fagyasztási minősítés	$x \leq -18$	Fagyasztási kapacitással. Alkalmas fagyasztott friss ételiszterek, például tenger gyümölcsei (halak, garnélarákok, kagylók), édesvízi termékek és hűsítőanyagok tárolására. Ajánlott tárolási idő: legfeljebb 3 hónap.
4	 Kétcsillagos fagyasztási minősítés	$x \leq -12$	Csak a már fagyasztott ételiszterek, pl. fagylaltok középtávú tárolására alkalmas. Ajánlott tárolási idő: legfeljebb 1 hónap.
5	 Egycsillagos fagyasztási minősítés	$x \leq -6$	Csak hűtésre és kis mennyiségű, már fagyasztott ételiszter rövid távú tárolására alkalmas. Ajánlott tárolási idő: legfeljebb 1 hét.
6	0-csillag	$-6 \leq x \leq 0$	Friss sertés, marha, hal, csirke, bizonyos csomagolt feldolgozott ételiszterek stb. (Javasolt még aznap elfogyasztani, de lehetőleg 3 napon belül). Részben lezárt feldolgozott ételiszterek (nem fagyasztható ételiszterek).
7	Fagyrekesz	$-2 \leq x \leq +3$	Friss/fagyasztott sertéshús, marhahús, csirke, édesvízi és akváriumban nevelt termékek stb. (0 °C alatt 7 napon belül fogyasztandó, 0 °C felett ugyanazon a napon, de legfeljebb 2 napon belül fogyasztandó). Tenger gyümölcsei 0 °C alatt 15 napig állnak el, 0 °C feletti tárolásuk nem ajánlott.
8	Frissen tartó	$0 \leq x \leq +4$	Friss sertés, marha, hal, csirke, főtt étel stb. (Javasolt még aznap elfogyasztani, de lehetőleg 3 napon belül).
9	Bor	$+5 \leq x \leq +20$	Vörösbor, fehérbor, pezsgő stb.

HU

ATTENTION

A különféle ételisztereket a nekik megfelelő rekeszekben vagy tárolási hőmérsékleten tárolja.

AZ ALKALMAZÁS BEÁLLÍTÁSA ÉS KEZELÉSE

A SmartHome alkalmazás letöltése

Az alkalmazásboltban (Google Play Store, Apple App Store) keressen rá a „SmartHome” kifejezésre, és keresse meg a SmartHome alkalmazást. Töltse le és telepítse a telefonjára. Az alkalmazást az alábbi QR-kód beolvasásával is letöltheti.



Regisztráció és bejelentkezés

Nyissa meg a SmartHome alkalmazást, és hozzon létre egy új fiókot a kezdéshez (harmadik fél fiókon keresztül is regisztrálhat). Ha már van meglévő fiókja, annak segítségével jelentkezzen be.



Csatlakoztassa az eszközeit a SmartHome alkalmazáshoz

1. Ellenőrizze, hogy a mobiltelefonja csatlakozik-e egy vezeték nélküli hálózathoz. Ha nem, nyissa meg a Beállítások menüt, és engedélyezze a vezeték nélküli hálózatokat és a Bluetooth-t.
2. Kapcsolja be az eszközeit.
3. Nyissa meg a SmartHome alkalmazást a telefonján.
4. Ha megjelenik a „Smart devices discovered nearby” (Okos eszközök észelve a közelben) üzenet, kattintson rá a hozzáadáshoz.
5. Ha nem jelenik meg üzenet, válassza a „+” jelet az oldalon, és válassza ki eszközét a közelben rendelkezésre álló eszközök listájából. Ha eszköze nincs felsorolva, manuálisan adja hozzá az eszközt az eszköz kategóriája és típusa szerint.
6. Csatlakoztassa az eszközt a vezeték nélküli hálózathoz az alkalmazásban megadott utasítások szerint. Ha a csatlakozás sikertelen, kövesse az alkalmazás utasításait a művelet folytatásához.

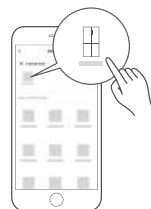
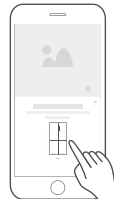

NOTE

1. Győződjön meg róla, hogy eszközei be vannak kapcsolva.
2. Tartsa a mobiltelefonját elég közel az eszközéhez, amikor csatlakoztatja az eszközt a hálózathoz.
3. Csatlakoztassa a mobiltelefont az otthoni vezeték nélküli hálózathoz, és ügyeljen arra, hogy ismerje a vezeték nélküli hálózat jelszavát.
4. Nézze meg, hogy a vezeték nélküli router támogatja-e a 2,4 GHz-es sávot, és kapcsolja be. Ha nem biztos abban, hogy routere támogatja-e a 2,4 GHz-es sávot, vegye fel a kapcsolatot a router gyártójával.
5. Az eszköz nem tud olyan vezeték nélküli hálózathoz csatlakozni, amelyik hitelesítést igényel, és amely általában olyan nyilvános helyeken érhető el, mint a szállodák, éttermek stb. Olyan vezeték nélküli hálózathoz csatlakozzon, amely nem igényel hitelesítést.
6. Kapcsolja be a WLAN+ (Android) vagy a WLAN Assistant (iOS) funkciót a mobiltelefonján, amikor csatlakoztatja az eszközt a hálózathoz.
7. Ha az eszköze korábban egy vezeték nélküli hálózathoz csatlakozott, de újra kell csatlakoztatni, nyomja meg a „+” gombot az alkalmazás kezdőoldalán, és az alkalmazásban megjelenő utasításokat követve adja hozzá újra az eszközt az eszközkategória és a típusszám alapján.

TISZTÍTÁS ÉS KARBANTARTÁS

Leolvasztás

- A hűtőszekrény a léghűtés elve alapján készült, így automatikus leolvasztási funkcióval rendelkezik. Az évszakok vagy a hőmérséklet változása miatt kialakult jeget manuálisan is lehet eltávolítani, ha a berendezést leválasztja az elektromos hálózatról, illetve egy papírtörölkővel vagy száraz törölközővel le lehet törölni.

Ajtótálcá tisztítása

- Az alábbi ábrán látható nyílnak megfelelően két kézzel nyomja össze a tálcát, majd tolja felfelé és vegye ki a helyéről.
- A tisztítás után helyezze a tálcát az ajtó nyílásába, és nyomja lefelé, amíg a helyére nem kerül. Bizonyos modelleken beállíthatja a magasságot is.

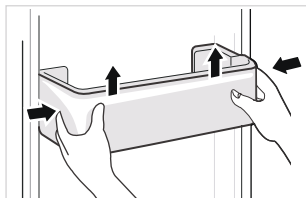

Üvegpolc tisztítása

- A polc hátsó részét emelje fel, hogy elválassza a nyílásból (az I. ábra szerint).
- Húzza ki a polcot, és nyomja lefelé (a II. ábra szerint).
- Húzza ki a függőlegesen álló polcot a hűtőszekrény teste és az ajtókeret közti résig (a III. ábra szerint), majd forgassa el 90°-kal (a IV. ábra szerint) és vegye ki. Javasoljuk, hogy az üvegpolc kivétele előtt távolítsa el a megfelelő ajtó tálcát.
- A tisztítás után helyezze a tálcát vízszintesen a sínekre, és tolja befelé ütközésig a nyílásba. Bizonyos modelleken beállíthatja a magasságot is.

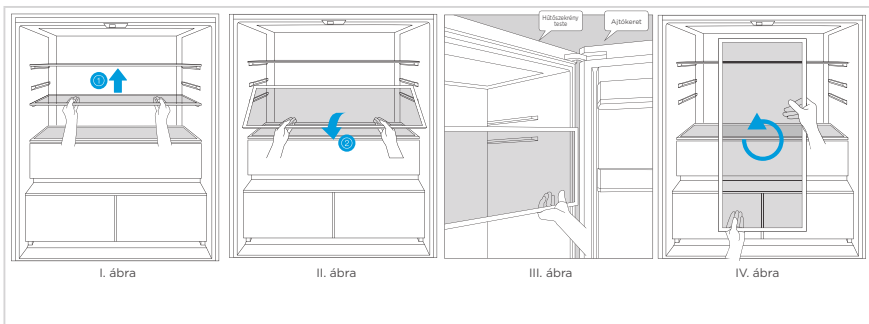

- A behelyezési sorrend az eltávolítási sorrend fordítottja. A behelyezés után ellenőrizze, hogy megfelelően rögzítve van-e.

Zöldséges fiók tisztítása

- Vegyen ki mindent a fiókból. Fogja meg a fiók fogantyúját, és húzza ki teljesen, ütközésig.
- Emelje meg a zöldséges fiókot, és húzza ki.

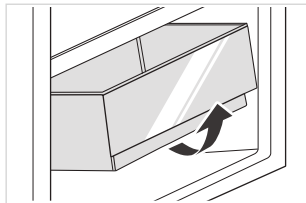

ATTENTION

Javasolt vízbe vagy nem maró hatású semleges tisztítószerbe áztatott puha szivacsot használni a tisztításhoz. Végül a fagyasztót is tisztítsa ki tiszta vízzel és száraz ruhával. Mielőtt bekapcsolná a készüléket, nyissa ki az ajtaját a természetes száradáshoz. Ne használjon kemény keféket, acél súrolót, súrolószereket (pl. fogkrémet), organikus oldószereket (pl. alkoholt, acetont, banánolajat, stb.), forró vizet, savas vagy lúgos szereket a hűtőszekrény tisztításához, amelyek károsíthatják a hűtőszekrény felületét, belsejét.

Ha nincs használatban

Áramkimaradás:

Áramkimaradás esetén, akár még nyáron is, az ételek több órán át tarthatók a készülékben. Áramkimaradás esetén csökkenteni kell az ajtónyitások számát, és nem szabad friss ételt tenni a készülékbe.

Tartós használaton kívüli helyzet:

A készüléket ki kell húzni, ki kell takarítani, majd az ajtókat nyitva kell hagyni, hogy ne legyen kellemetlen szag a hűtőben.

Mozgatás:

A hűtő mozgatása előtt távolítsa minden tárgyat a készülékből, rögzítse az üveg elválasztókat, a zöldségtartót, a fagyasztórekeszeket, stb. egy ragasztószalaggal, húzza meg a szintezőlábat; zárja be az ajtókat és rögzítse egy ragasztószalaggal. Mozgatás során a berendezést tilos fejtetőre vagy vízszintes pozícióba állítani, tilos rezgésnek kitenni; mozgatás során a megdőntés szöge nem lehet 45°-nál nagyobb.

! VIGYÁZAT

Az indítást követően a berendezést folyamatosan kell üzemeltetni. Általánosságban elmondható, hogy a berendezés működésének megszakítása csökkenti a berendezés élettartamát.

Áramkimaradás esetén az ételek megtarthatók néhány órán át még nyáron is; azt javasoljuk, hogy ilyen esetben csökkentse az ajtónyitások sűrűségét.

HIBAELEHÁRÍTÁS

A következő egyszerű problémákat a felhasználó is kezelni tudja. Kérjük, hívja a szervizünket, ha valamilyen problémát nem sikerül elhárítani.

Probléma	Lehetséges okok	Megoldás
Nem működik	Az áramforrás ki van kapcsolva, vagy a csatlakozó nincs megfelelően bedugva. Alacsony feszültség, áramkimaradás, vagy az áramkör biztosítéka leoldott.	Dugja be stabilan a tápcsatlakozót a konnektorba. Ellenőrizze az otthona áramellátását.
A világítás nem működik	A készülék nincs bekapcsolva. A fényforrás meghibásodott.	Húzza ki, majd dugja be újra a tápcsatlakozót. Cserélje ki a fényforrást egy újra.
A gyümölcsök vagy a zöldségek megfagytak	Az élelmiszert a hűtő hátsó részére helyezte? A hőmérséklet a hátsó fal közelében a legalacsonyabb. A zöldséget vagy a gyümölcsöt a frissen tartó/fagyos zónában tárolja.	A könnyen megfagyó élelmiszert ne helyezze a hűtőtér hátuljába. A frissen tartó/fagyos zóna csak húsok/halak tárolására alkalmas.
A hűtőtér/fagyasztó túlhűt	A hőmérséklet nincs helyesen beállítva.	Állítsa magasabbra a hőmérsékletet.
A kompresszor túl sokáig működik	A magas külső hőmérséklet hosszú működési időt okozhat. Egyszerre túl sok élelmiszert tett be. Az ételt még lehűlés előtt tette be. Túl gyakori az ajtónyitás. A belső jégréteg túl vastag.	Ez normális. Ne tegyen egyszerre túl sok élelmiszert a hűtőszekrénybe. Várja meg, hogy az étel lehűljön, mielőtt beteszi. Ne nyissa ki túl gyakran az ajtót. Le kell olvasztani.
Az ajtó nem záródik megfelelően	Az ajtót valamilyen tárgy akadályozza. Túl sok élelmiszer van a készülékben. Az ajtótomítás deformálódott.	Ne tegyen be túl sok ételt. Helyezze el stabilan a készüléket. A helyreállításához melegítse fel az ajtótomítéseket, majd a hűtse le őket. (A melegítéshez használhat hajszárítót vagy forró vizet.)
A külső fal forró	Működés közben a hó a szekrény belsejében lévő fémcsőveken át kifelé távozik. A nyári melegek hatására a külső fal hőmérséklete megemelkedik.	A külső fal magasabb hőmérséklete normális jelenség. Növelje a szabad távolságot a hőleadó faltól, vagy helyezze a készüléket egy szellőző és hűvös helyre.
A kereszt- vagy függőleges gerendák forrók	A gerendákon belül fémcsővek futnak, és a csővekből származó hó megakadályozza a páralecsapódást.	Ez normális.
Szagok	Romlott étel. Erős szagú étel. A belső tér szennyezett.	Távolítson el minden romlott ételt. Az erős szagú ételeket csomagolja be légmentesen. Tisztítsa ki a belső teret.
A tényleges hőmérséklet eltér a beállított hőmérséklettől	Ha meleg ételt tesz be, a hőmérséklet átmenetileg megemelkedik. Ha új hőmérsékletet állít be, bizonyos időbe telik, amíg a belső hőmérséklet eléri a beállított értéket. Miután a hőmérséklet stabilizálódott, a hűtőtér különböző pontjain a tényleges hőmérséklet ± 3 °C-kal eltérhet.	Ez normális. Várjon egy ideig a hőmérséklet ellenőrzése előtt.

Probléma	Lehetséges okok	Megoldás
A készülék külsején kondenzáció keletkezik	Ha a helyiségben túl magas a páratartalom, lecsapódás alakulhat ki.	Ez normális. Törölje le a lecsapódott vizet egy száraz ruhával.
Kondenzáció alakul ki a hűtőtérben és a fiókokban	A hűtőszekrényben magas a páratartalom, hogy a zöldségek és más élelmiszerek frissek maradjanak. A helyiségben túl magas a páratartalom, és az ajtókat gyakran nyitották ki. Az ajtótomítás nem zár szorosan.	Törölje le a lecsapódott vizet egy száraz ruhával. Ne nyitogassa az ajtókat túl gyakran, vagy ne hagyja nyitva őket túl hosszú ideig. Ellenőrizze az ajtótomításokat, tisztítsa meg őket, vagy korrigálja a helyzetüket.
A levegőnyílások körül jég alakul ki	Az ajtó nincs megfelelően bezárva. Az ajtótomítás nem zár szorosan.	Ellenőrizze, hogy az élelmiszer nem akadályozza-e az ajtót. Ellenőrizze az ajtótomításokat, tisztítsa meg őket, vagy korrigálja a helyzetüket.
Az ajtó nehezen nyitható	A fagyasztótér belső légnyomása és a külső légnyomás közti különbség néha megnehezítheti a fagyasztó ajtajának kinyitását.	Várjon egy pár másodpercig, majd próbálja meg lassan kinyitni az ajtót.
A készülék nem készít jégkockákat (csak jégkészítő modellek esetén)	A jégkészítő funkció nincs bekapcsolva. A készülékbe nem töltöttek vizet. A vízcsőben csomók vannak. A vízcső nem megfelelően van csatlakoztatva. A víznyomás túl alacsony.	Kapcsolja be a jégkészítőt. Ellenőrizze a vízellátást. Egyenesítse ki a csomókat. Ellenőrizze a vízcsatlakozást. Ellenőrizze a vízellátás nyomását, és hogy a szűrő nincs-e eltömődve.

Normál használat során a készülék bizonyos hangokat adhat ki, ami nem befolyásolja a megfelelő működését.

Könnyen megelőzhető hangok:

- A nem helyesen szintezett készülék által kiadott hangok: állítsa be a pozíciót az első szintezőlábakkal. Vagy tegyen puha anyagból készült alátéteket a hátsó görgők alá, különösen ha a készülék járólapos padlóra van helyezve.
- A készülék hozzáér egy szomszédos bútorhoz: vigye távolabb a hűtőszekrényt.
- A fiókok vagy polcok csikorgó hangot adnak: Vegye ki és tegye vissza a fiókot vagy polcot.
- Üvegcsörömpölés: Tegye távolabb egymástól az üvegpalackokat.

Hallja az alábbi rendellenes hangokat? Ezek a hangok rendszerint normálisak.



KATTOGÁS: A hűtőszekrény bizonyos elektromos alkatrészei (pl. az elektromos szelep) működés közben ilyen hangot adnak ki. Ez normális.

SZISZEGÉS: Amikor a hűtőközeg beáramlik a párologtatóba, ilyen hangot ad. Ez normális.

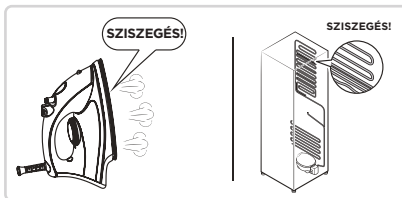
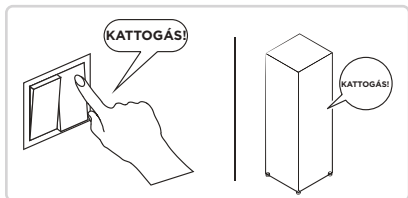

ZÚGÁS: Működés közben a kompresszorból zúgás hallható, és ez a zúgás indításkor vagy leállításkor különösen hangos. Ez normális.

SUSOGÁS: A no frost hűtőszekrény ventilátorának motorja működés közben ilyen hangot ad. Ez normális.

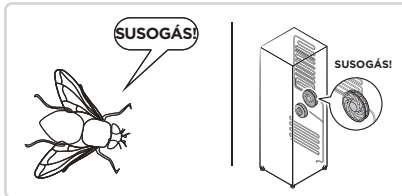
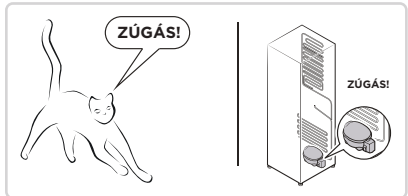

ZUBOGÁS: A hűtőszekrény csövein átfolyó hűtőközeg ilyen hangot ad. Ez normális.

RECCSENÉS: Reccsenő hang vagy a roppanó jég hangja: A hűtőszekrény teljes szerkezete, valamint a fagyásnak kitett légnyílások hőtágulást és összehúzódást szenvednek, ami ennek megfelelő hangokat kelt. Ezek szintén normális fizikai jelenségek.

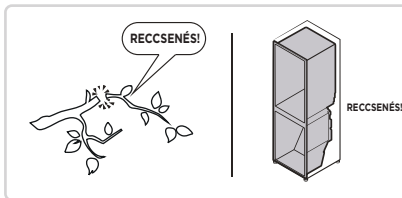

MELLÉKLET

Kimondottan az új európai szabványnak megfelelően

Az alábbi táblázatban lévő megrendelt alkatrészek a szolgáltatói csatornától szerezhetők be

Megrendelt alkatrész	Beszállító	Az biztosításhoz szükséges minimum idő
Termosztátok	Professzionális karbantartó személyzet	Legalább 7 év azt követően, hogy az utolsó termék piacra került
Hőmérséklet-érzékelők	Professzionális karbantartó személyzet	Legalább 7 év azt követően, hogy az utolsó termék piacra került
Nyomatott áramköri lapkák	Professzionális karbantartó személyzet	Legalább 7 év azt követően, hogy az utolsó termék piacra került
Fényforrások	Professzionális karbantartó személyzet	Legalább 7 év azt követően, hogy az utolsó termék piacra került
Ajtófogantyúk	Professzionális szerelők és végfelhasználók	Legalább 7 év azt követően, hogy az utolsó termék piacra került
Ajtózsanérok	Professzionális szerelők és végfelhasználók	Legalább 7 év azt követően, hogy az utolsó termék piacra került
Tálcák	Professzionális szerelők és végfelhasználók	Legalább 7 év azt követően, hogy az utolsó termék piacra került
Kosarak	Professzionális szerelők és végfelhasználók	Legalább 7 év azt követően, hogy az utolsó termék piacra került
Ajtótömítések	Professzionális szerelők és végfelhasználók	Legalább 10 év azt követően, hogy az utolsó termék piacra került

Kedves vásárló!

1. Ha a terméket szeretné visszaküldeni vagy kicserélni, vegye fel a kapcsolatot az értékesítővel.

(Ne felejtse el elhozni a vásárláskor kapott számlát)

2. Ha a termék elromlott és javításra van szükség, vegye fel a kapcsolatot a szervízrészleggel.

ATTENTION

A termékadatbázisban található modellinformációkat, valamint termék energiahatékonysági címkéje QR-kódjával (ha van) beolvasott webes hivatkozáson keresztül lehet elérni.

A készülék energiahatékonyságáról további tájékoztatást a <https://ec.europa.eu> webhelyen talál, ha rákeres a típusnévre.

A típusnév a készülék adattábláján található.

ZAHVALNO PISMO

Hvala, ker ste izbrali Midea! Pred uporabo vašega novega izdelka Midea natančno preberite ta priročnik, da zagotovite varno upravljanje z lastnostmi in funkcijami, ki jih ponuja vaša nova naprava.

VSEBINA

ZAHVALNO PISMO	01
SPECIFIKACIJE	02
PREGLED IZDELKA	03
NAMESTITEV IZDELKA	04
NAVODILA ZA UPORABO	08
NASTAVITEV IN DELOVANJE APLIKACIJE	14
ČIŠČENJE IN VZDRŽEVANJE	16
ODPRAVLJANJE NAPAK	18
PRILOGA	21

SPECIFIKACIJE

Model izdelka	MDRF705BIE
Nazivna napetost/frekvenca	220-240 V-/50 Hz
Nazivni tok	1,8 A
Skupna prostornina	515 L
Volumen prostora za shranjevanje sveže hrane	345 L
Prostornina prostora s štirimi zvezdicami	170 L
Zmogljivost zamrzovanja	13 kg/24 h
Čas povišanja temperature	7 h
Skupna dimenzija (Š x G x V)	833 x 600 x 1910 mm



Model brezžičnega omrežnega modula	MWB-S-WB01
Standardno	IEEE 802.11b/g/n
Vrsta antene	Tiskana PCB antena
Frekvenčni pas	2400-2483,5 MHz
Delovna temperatura	0 °C - 85 °C Delovna vlažnost: 10-85 %
Vhodna moč	DC5 V/500 mA maksimalno Moč prenosa: <20 dBm

SL

PREGLED IZDELKA

Imena sestavnih delov

Normalni tip

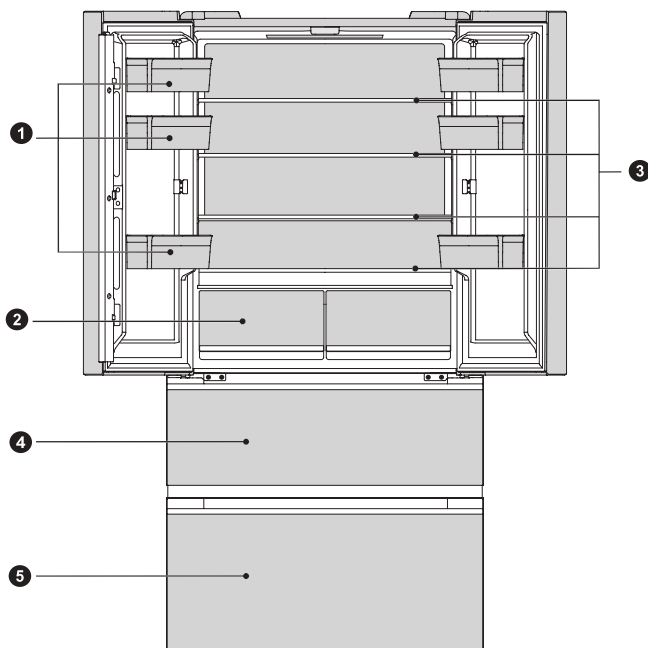

1 Pladenj za vrata

2 Predal hladilnika

3 Steklena polica

4 Zgornji predal zamrzovalnika

5 Spodnji predal zamrzovalnika

● ATTENTION

Zgornja slika je samo za referenco. Dejanska konfiguracija je odvisna od fizičnega izdelka ali izjave distributerja.

SL

NAMESTITEV IZDELKA

Navodila za namestitev

Za hladilne naprave s klimatskim razredom

- Odvisno od klimatskega razreda je ta hladilni aparat namenjen uporabi pri temperaturnih območjih okolja, kot je navedeno na napisni tablici.
- Izdelek morda ne bo deloval pravilno pri temperaturah zunaj določenega območja.
- Klimatski razred je naveden na etiketi izdelka.

Učinkovito temperaturno območje

- Izdelek je zasnovan za normalno delovanje v temperaturnem območju, ki ga določa ocena razreda.

Razred	Simbol	Razpon temperature okolice °C	
		IEC 62552 (ISO 15502)	ISO 8561
Razširjeni zmerni	SN	+10 do +32	+10 do +32
Zmerni	N	+16 do +32	+16 do +32
Subtropski	ST	+16 do +38	+18 do +38
Tropski	T	+16 do +43	+18 do +43

Namestitev hladilnika

- Da bi zagotovili normalno delovanje hladilnika, mora biti okoli njega dovolj prostora za kroženje zraka. Na vrhu hladilnika mora biti prazen prostor, večji ali enak 8 mm, na obeh straneh pa večji ali enak 4 mm.

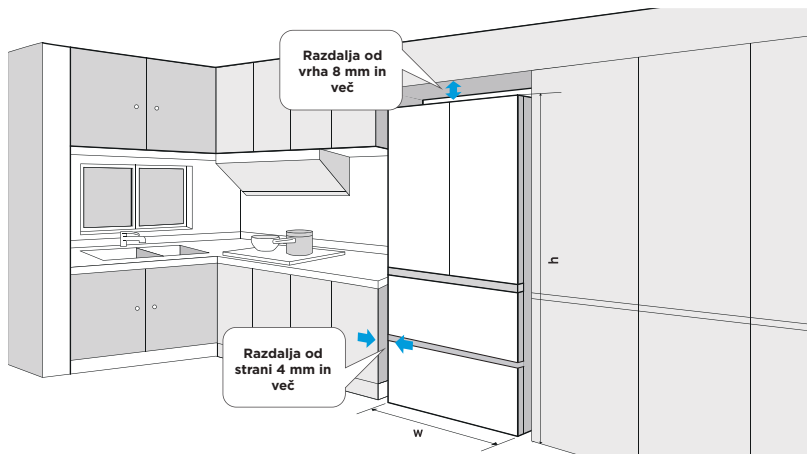
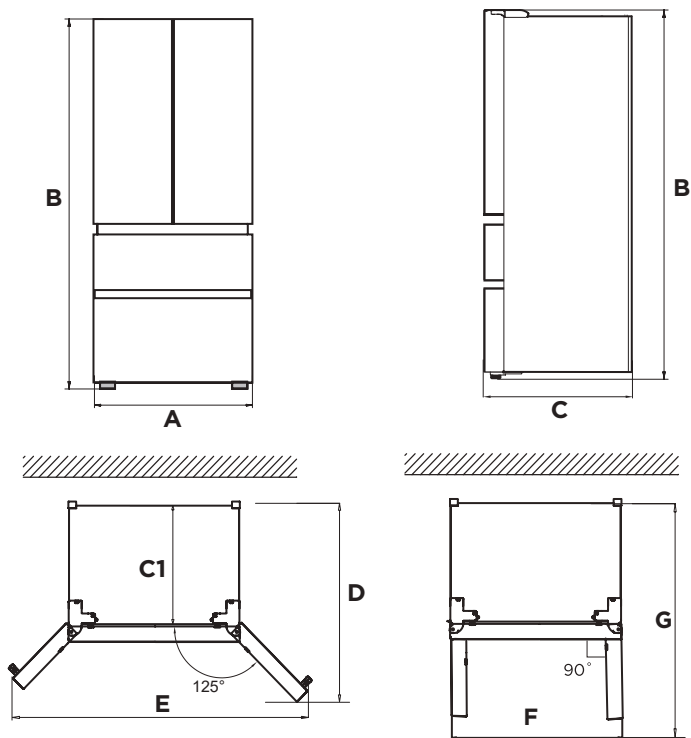

Diagram prostorskih zahtev (ko so vrata odprta in ko so vrata zaprta)



SL

Širina	Skupna višina	Globina	Brez vrat	Globina odpiranja vrat 125°	Širina odpiranja vrat 125°	Širina odpiranja vrat 90°	Globina odpiranja vrat 90°
A	B	C	C1	D	E	F	G
833	1910	600	540	930	1280	833	980

Opomba: Vse mere so v mm.

Izravnalne noge

- Da se izognete vibracijam, mora biti naprava poravnana.
- Po potrebi prilagodite izravnalne noge za izravnavo neravnih tal.
- Sprednji del mora biti nekoliko višji od zadnjega dela za pomoč pri zapiranju vrat.
- Izravnalne noge lahko enostavno vrtite tako, da ohišje nekoliko nagnete.
- Izravnalne noge zavrtite v nasprotni smeri urinega kazalca ↺, da dvignete enoto, ali v smeri urinega kazalca ↻, da jo spustite.

Izravnavo vrat

- Previdnostni ukrepi pred uporabo:
- Pred namestitvijo dodatne opreme morate zagotoviti, da je hladilnik odklopljen z napajanja.
- Pred nastavitvijo vrat morate izvesti previdnostne ukrepe za preprečitev telesnih poškodb. Shematski prikaz izravnave vrat.

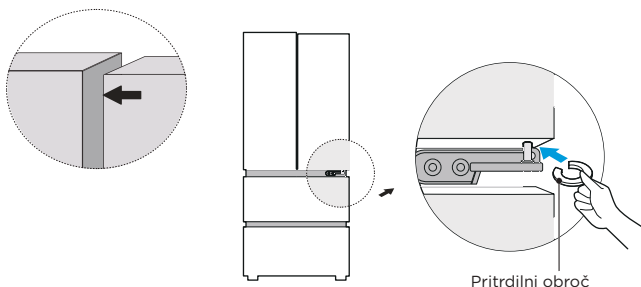

- Dvignite spodnja vrata na nivo višjih vrat.
- S kleščami vstavite priloženi pritrdilni obroč v režo med ušesom tečaja in spodnjim tečajem. Število pritrdilnih obročkov, ki jih boste morali vstaviti, je odvisno od reže.

Premikanje naprave

- Odstranite vse elemente iz naprave.
- Izvlecite napajalni vtič ter ga vstavite in pritrdite na kavelj za napajalni vtič na zadnji strani ali na vrhu naprave.
- Prilepite dele, kot so police in vrata, da preprečite njihov padec med premikanjem naprave.
- Napravo morata previdno premakniti več kot dve osebi. Pri premikanju naprave na daljši razdalji naj naprava stoji pokončno.

● ATTENTION

Previdnostni ukrepi pred uporabo:

Prede pričnete s spremembami, morate hladilnik izključiti iz napajanja.

sprejeti je treba previdnostne ukrepe, da preprečite morebitne telesne poškodbe.

Zamenjava luči

- Zamenjavo ali vzdrževanje LED-lučí mora izvesti proizvajalec, njegov pooblaščen servisni zastopnik ali podobno usposobljeno osebo.

ATTENTION

Izdelek vsebuje vir svetlobe razreda energetske učinkovitosti (F).

Priključitev naprave

Po namestitvi naprave priključite napajalni vtič v stensko vtičnico.

ATTENTION

Po priključitvi napajalnega kabla (ali vtiča) v vtičnico počakajte 2 ali 3 ure, preden v napravo postavite hrano. Če hrano dodate, preden se je naprava povsem ohladila, se lahko hrana pokvari.

Nasveti za varčevanje z energijo

- Naprave ne postavljajte v bližino štedilnikov, radiatorjev ali drugih virov toplote. Če je temperatura okolja visoka, bo kompresor deloval pogosteje in dlje, kar bo povzročilo večjo porabo energije.
- Prepričajte se, da je na dnu aparata, ob straneh aparata in na zadnji strani aparata zadostno prezračevanje.
- Upoštevajte tudi dimenzije razmika v poglavju »Namestitve«.
- Razporeditev predalov, polic in pladnjev, kot je prikazano v pregledu izdelkov, omogoča najučinkovitejšo porabo energije, zato jo je treba ohraniti, kolikor je le mogoče.
- Če želite pridobiti večji prostor za shranjevanje (npr. za veliko hlajeno/zamrznjeno blago), lahko srednje predale in police odstranite. Zgornje in spodnje predale ter police po potrebi odstranite nazadnje.
- Enakomerno napolnjen hladilno-zamrzovalni predel prispeva k optimalni porabi energije.
- Pustite, da se topla hrana ohladi, preden jo postavite v predel hladilnika/zamrzovalnika. Že ohlajena hrana poveča energijsko učinkovitost.
- Pustite, da se zamrznjena živila odtajajo v hladilnem delu. Hladnost zamrznjene hrane zmanjša porabo energije v hladilnem delu in s tem poveča energijsko učinkovitost.
- Vrata odprite le tako kratko, kot je potrebno, da čim bolj zmanjšate izgubo hladu. Če vrata na hitro odprete in jih pravilno zaprete, zmanjšate porabo energije.
- Nastavitev temperature, ki ni nižja od potrebne, prispeva k optimalni porabi energije.
- Tesnila vrat na vašem aparatu morajo biti popolnoma nepoškodovana, da se vrata pravilno zaprejo in da se poraba energije ne poveča po nepotrebem.

NAVODILA ZA UPORABO

Nadzorna plošča

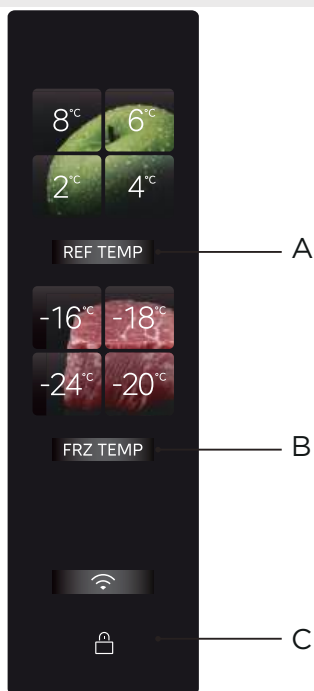

SL

	Gumbi
A	Nastavitev temperature v hladilniku
B	Nastavitev temperature zamrzovalnika
C	Gumb za zaklepanje/odklepanje

● ATTENTION

- Dejanska nadzorna plošča se lahko razlikuje od modela do modela.
- Nadzorna plošča se bo zaradi varčevanja z energijo samodejno izklopila.

Prvi vklop

- Po prvem vklopu hladilnika zaslon zasveti, hladilni ali zamrzovalni predel pa lahko prilagodite družinskim potrebam. Za navodila za nastavitev glejte poglavje o nastavitvi temperature na tej strani.

Zaklepanje/odklepanje

- V zaklenjenem stanju pritisnite in držite tipko za [Zaklepanje/Odklepanje] za 3 sekunde, da stopite v stanje brez zaklepanja in oglasi se zvočni signal za stanje brez zaklepanja.



Pritisnite za 3 sekunde, da vstopite v odklenjeno stanje

- V odklenjenem stanju pritisnite in 3 sekunde držite gumb za [Zaklepanje/Odklepanje] za vstop v zaklenjeno stanje, in oglasil se bo zvočni signal za zaklepanje.



Pritisnite za 3 sekunde, da stopite v zaklenjeno stanje

- Razen sprožitve zvoka alarma, ki ga je mogoče izvesti v zaklenjenem stanju, je treba naslednje operacije gumbov izvesti v odklenjenem stanju; v nasprotnem primeru se oglasi zvočni signal o napaki.



Nastavitev temperature hlajenja/zamrzovanja

- Pritisnite gumb za nastavitev temperature hladilnika, da prilagodite temperaturo hladilnega predela. Vsakič, ko pritisnete gumb za hlajenje, se nastavitev temperature enkrat spremeni;



- Veljati začne po ponovnem zaklepu.
- Pritisnite gumb za nastavitev temperature zamrzovanja, da prilagodite temperaturo hladilnega predela. Vsakič, ko pritisnete gumb za hlajenje, se nastavitev temperature enkrat spremeni;



- Veljati začne po ponovnem zaklepu.
- Pritisnite gumb **REF TEMP** +  za 4 sekunde, da vstopite/izstopite iz načina izklopa hlajenja. Ko je ta izklopljen, se hladilno območje ugasne.
- Po izklopu ponovno pritisnite in držite gumb **REF TEMP** +  za 4 sekunde, da omogočite funkcijo hlajenja, ki se prikaže na zaslonu.
- S klikom lahko zaprete hladilni del v aplikaciji SmartHome. Po izklopu bo zamrzovalni predel deloval normalno, hladilni del pa ne bo več hladil. Po ponovnem vklopu bo naprava ponovno delovala normalno.

Nastavitev načina super hlajenja

- Pritisnite in držite gumb **REF TEMP** za 3 sekunde, indikator 2 °C bo ostal prižgan, drugi indikatorji hlajenja pa se bodo izklopili. Hladilni del bo pričel delovati v načinu super hlajenja.

Nastavitev načina super zamrzovanja

- Pritisnite in držite gumb **FRZ TEMP** za 3 sekunde, indikator -24 °C bo ostal prižgan, drugi indikatorji zamrzovanja pa se bodo izklopili. Zamrzovalni del bo pričel delovati v načinu hitrega zamrzovanja.

Predal IPL PURIFY

- Predal IPL PURIFY lahko v trenutku sterilizira in odstrani viruse za 3 minute, ne da bi pri tem vplival na svežino živil; v trenutku lahko uniči bakterije in viruse na površini živil s prodiranjem in obsevanjem živil s trenutno impulzno močno svetlobo, ki lahko učinkovito sterilizira 99,999 % v 3 minutah, in lahko neposredno sterilizira živila prek običajnih embalažnih vrečk, kar je priročno za uporaba; 3-minutno pulzno sterilizacijo je treba zagnati ročno. Ko za 3 minute zaprete vrata za sterilizacijo, se bo funkcija samodejno izklopila in zaslon bo ugasnil.



Pritisnite in držite



Gumb za upravljanje steklene pregrade

Način IPL PURIFY je vklopljen

Predal V-tech FRESH

- Zagotavlja vam izkušnjo ohranjanja svežega mesa, morskih sadežev in drugih izdelkov brez zamrzovanja.
- Perutnino in živino lahko shranjujete v načinu za meso. Za ohranitev okusa mesa je priporočljivo, da ga pred shranjevanjem tesno zaprete.
- Predal V-tech FRESH je strokovnjak za konzerviranje mesa; milisekundno radarsko zaznavanje temperature neposredno zazna temperaturo zmrziščne točke živil in v kombinaciji z inteligentno tehnologijo za ohranjanje v oblaku Midea V-TECH lahko ohranja prvotni okus mesa 7 dni brez zamrzovanja.
- Zasnova velike prostornine omogoča shranjevanje več živil, dvoslojna zasnova pa ustreza razdeljenemu shranjevanju različnih živil, da se prepreči prenašanje okužb in mešanje vonjav.



Pritisnite in držite



Gumb za upravljanje steklene pregrade

Način V-TECH FRESH je vklopljen

PST+ modul čiščenja

- Edinstvena tehnologija inteligentnega čiščenja PST+ hladilnika Midea lahko hitro odstrani vonjave s stopnjo sterilizacije do 99,999 % in stopnjo odstranitve virusov do 99,9 %. Ima pa tudi funkcijo odstranjevanja etilena in sulfida za celovito zaščito zdravja vas in vaše družine
- Naprava s funkcijo odstranjevanja vonjav lahko doseže življenjsko dobo desetih let (pospešeno staranje, simulacijski test), brez potrošnega materiala in zamenjave.

Modul za odstranjevanje vonja po zamrznjenem

- Na oblogi vrat je nameščen modul za odstranjevanje vonjav in sterilizacijo, ki lahko učinkovito razgradi vonjave in bakterije.

Alarm za odprta vrata in zvok poziva za odprta vrata

- Če se vrata hladilnika ne zaprejo 120 sekund, se oglasi kratek zvočni alarm, ki vas opozori, da vrata niso zaprta. Prosimo, pravočasno zaprite vrata ali kliknite katerikoli gumb v območju delovanja na zaslonu, da prekinete zvok alarma.

Spomin ob izpadu električne energije

- Ko se hladilnik po izpadu električne energije znova vklopi, se nastavitve temperature in status nastavitve načina zaslona pred izpadom električne energije obnovita.

Indikacija napak

- Naslednja opozorila, ki se prikažejo na zaslonu, prikazujejo ustrezne napake hladilnika. Čeprav v primeru naslednjih napak hladilnik še vedno ohranja funkcijo hladnega shranjevanja, pa se mora uporabnik obrniti na strokovnjaka za vzdrževanje za zagotovitev optimalnega delovanja naprave.

Koda napake	Opis napake
Lučka za hlajenje 8 °C in lučka gumba za hlajenje utripata	Napaka senzorja za hlajenje
Lučka za zamrzovanje -16 °C in lučka gumba za zamrzovanje utripata	Napaka senzorja za zamrzovanje
Lučka za hlajenje 4 °C utripa	Napaka mikrokristalnega glavnega senzorja ali mikrokristalnega senzorja 1
Lučka za hlajenje 6 °C utripa	Napaka senzorja temperature okolice
Lučka za hlajenje 2 °C utripa	Napaka senzorja vlažnosti
Lučka za zamrzovanje -18 °C utripa	Napaka senzorja za zamrzovanje in odtaljevanje
Lučka gumba za hlajenje in lučka gumba za zamrzovanje utripata	Napaka v komunikaciji glavnega zaslona
Lučka za zamrzovanje -20°C in lučka za mikrokristalno ploščo utripata	Napaka v komunikaciji mikrokristala in impulza
Lučka za zmrzovanje -24 °C in lučka za pulzno ploščo utripata	Napaka v komunikaciji impulzne in glavne kontrole

Nasveti za shranjevanje živil

Zamrzovalni predel





- Zamrzovalni predel je namenjen nizkotemperaturnemu zamrzovanju živil, dolgotrajnemu shranjevanju zamrznjenih živil in izdelavi ledenih kock.
- Bodite pozorni na razvrstitev z zvezdicami (4 zvezdice, 2 zvezdici in 1 zvezdica) v zamrzovalnem predelu in na posledično obdobje shranjevanja zamrznjenih živil.
- Ne postavljajte sveže in zamrznjene hrane eno poleg druge. Zamrznjena hrana se lahko odtali.
- Kadar zamrzujete večje količine svežih živil (kot so meso, ribe ali sesekljano meso), jih morate pred zamrzovanjem razdeliti na več majhnih kosov, da jih lahko hitro zamrznete in jih zlahka vzamete ven, ko jih potrebujete.
- Upoštevajte čas shranjevanja, ki ga priporočajo proizvajalci živil na embalaži, kadar pa na embalaži ni podatkov, živila ne smete hraniti zamrznjena dlje kot tri mesece od datuma nakupa.
- Ko kupujete zamrznjeno hrano, se prepričajte, da je bila zamrznjena na primerni temperaturi in da embalaža ni poškodovana.
- Zamrznjena živila hranite v ustreznih posameznih embalažah, da zagotovite, da sosednja živila ne morejo biti kontaminirana. Odtaljena živila zaužijte takoj, ne zamrzujte jih ponovno.
- V primeru daljšega izpada napajanja ali nedelovanja aparata odstranite shranjena zamrznjena živila in preverite, ali so še užitna, nato pa jih shranite na dovolj hladnem mestu ali v drugem aparatu.
- Če želite živila odtaliti jih vzemite iz zamrzovalnika in pustite, da se odtajajo pri sobni temperaturi ali v hladilniku. Za hitro odtaljevanje hrane lahko na primer uporabite funkcijo odmrzovanja v mikrovalovni pečici.
- Če želite odmrzniti le del shranjenega živila, odstranite tisti del, ki ga potrebujete, in takoj zaprite preostali del. Na ta način se boste izognili »dehidriranju živil« in zmanjšali nastajanje ledu na preostalih živilih.

Predel za hlajenje

- Da zmanjšate vlago in posledično nabiranje ledu, nikoli ne dajate tekočine v predel hladilnika v nezaprtyh posodah. Zmrzal se ponavadi koncentrira v najhladnejših delih uparjalnika. Shranjevanje nepokritih tekočin povzroči pogostejšo potrebo po odmrzovanju.
- V predel hladilnika nikoli ne postavljajte toplih živil. Ta se morajo najprej ohladiti na sobni temperaturi, nato pa jih postavimo tako, da zagotovimo ustrezno kroženje zraka v hladilnem predelu.
- Živila ali posode za živila se ne smejo dotikati zadnje stene hladilnika, ker lahko primrznejo k steni. Vrat hladilnika ne odpirajte redno.
- Meso in čiste ribe (pakirane v embalaži ali plastični foliji) lahko postavite v hladilni predel in jih porabite v 1-2 dneh.
- Sadje in zelenjavo brez embalaže lahko odlagate v del, namenjen svežemu sadju in zelenjavi.

ATTENTION

- Optimalna nastavitve temperature vsakega predela je odvisna od temperature okolja. Najvišja optimalna temperatura temelji na temperaturi okolja 25 °C.
- Ko izvajate teste porabe energije, izklopite funkciji V-tech FRESH in IPL PURIFY v hladilnem delu.

Vrstni red	TIP predelka	Ciljna temp. shranjevanja [°C]	Primerna hrana
1	Hladilnik	$+2 \leq x \leq +8$	Jajca, kuhana hrana, pakirana hrana, sadje in zelenjava, mlečni izdelki, torte, pijače in druga živila niso primerni za zamrzovanje.
2	 Ocena s štirimi zvezdicami zamrznjena	$x \leq -18$	Z zmogljivostjo zamrzovanja, hitro hitrostjo zamrzovanja in hitro z zmogljivostjo zamrzovanja lahko hitro zamrznete in shranite živila. Primerno za zamrznjeno svežo hrano, kot so morski sadeži (ribe, kozice, školjke), sladkovodni vodni izdelki in mesni izdelki. Priporočljivo za 3–6 mesecev, daljši kot je čas shranjevanja, slabša sta okus in hranilna vrednost.
3	 Ocena s tremi zvezdicami zamrznjena	$x \leq -18$	Z zmogljivostjo zamrzovanja. Primerno za zamrznjeno svežo hrano, kot so morski sadeži (ribe, kozice, školjke), sladkovodni vodni izdelki in mesni izdelki. Priporočljivo ne več kot 3 mesece.
4	 Ocena z dvema zvezdicama zamrznjena	$x \leq -12$	Primerno le za srednjeročno shranjevanje že zamrznjenih živil, npr. sladoleda. Priporočljivo ne več kot 1 mesec.
5	 Ocena z eno zvezdico zamrznjena	$x \leq -6$	Primerno le za hlajenje in kratkotrajno shranjevanje manjših količin že zamrznjenih živil. Priporočljivo ne več kot 1 teden.
6	0-zvezdica	$-6 \leq x \leq 0$	Sveža svinjina, govedina, ribe, piščanec, nekatera pakirana predelana živila itd. (priporočljivo je, da ta živila pojedete isti dan, po možnosti jih ne shranjujte več kot 3 dni). Delno enkapsulirana predelana živila (živila, ki jih ni mogoče zamrzniti).
7	Hlajenje	$-2 \leq x \leq +3$	Sveža/zamrznjena svinjina, govedina, piščanec, sladkovodni proizvodi itd. (7 dni pod 0 °C, nad 0 °C je priporočljivo živila porabiti v istem dnevu, po možnosti jih ne shranjujte več kot 2 dni). Morski sadeži 15 dni pod 0 °C, ni priporočljivo shranjevati nad 0 °C.
8	Sveža živila	$0 \leq x \leq +4$	Sveža svinjina, govedina, ribe, piščanec, kuhana hrana itd. (priporočljivo je, da ta živila pojedete isti dan, po možnosti jih ne shranjujte več kot 3 dni)
9	Vino	$+5 \leq x \leq +20$	Rdeče vino, belo vino, peneče vino itd.

SL

ATTENTION

kupljena živila shranjujte glede na predelke ali ciljno temperaturo shranjevanja.

NASTAVITEV IN DELOVANJE APLIKACIJE

Prenesite aplikacijo SmartHome

Na trgu aplikacij (Google Play Store, Apple App Store) poiščite »SmartHome« in najdite aplikacijo SmartHome. Prenesite in namestite jo na svoj telefon. Aplikacijo lahko prenesete tudi tako, da skenirate spodnjo QR-kodo.



Registrirajte se in prijavite

Odprite aplikacijo SmartHome in za začetek ustvarite nov račun (registrirate se lahko tudi prek računa tretje osebe). Če že imate obstoječi račun, uporabite ta račun za prijavo.



Povežite svoje naprave z aplikacijo SmartHome

1. Prepričajte se, da je vaš mobilni telefon povezan z brezžičnim omrežjem. Če ni, pojdite v nastavitve in omogočite brezžična omrežja in Bluetooth.
2. Prosimo, vklopite svoje naprave.
3. V telefonu odprite aplikacijo SmartHome.
4. Če se prikaže sporočilo "Smart devices discovered nearby" (»Pametne naprave odkrite v bližini«), kliknite za dodajanje.
5. Če se ne prikaže nobeno sporočilo, na strani izberite »+« in na seznamu razpoložljivih naprav v bližini izberite svojo napravo. Če vaše naprave ni na seznamu, jo dodajte ročno glede na kategorijo in model naprave.
6. Napravo povežite z brezžičnim omrežjem v skladu z navodili v aplikaciji. Če povezava ne uspe, sledite navodilom aplikacije, da nadaljujete z operacijo.



NOTE

1. Prepričajte se, da so vaše naprave vklopljene.
2. Ko napravo povezujete z omrežjem, naj bo vaš mobilni telefon dovolj blizu vaše naprave.
3. Povežite svoj mobilni telefon z brezžičnim omrežjem doma in se prepričajte, da poznate geslo za brezžično omrežje.
4. Preverite, ali vaš brezžični usmerjevalnik podpira pas 2,4 GHz in ga vklopite. Če niste prepričani, ali usmerjevalnik podpira pas 2,4 GHz, se obrnite na proizvajalca usmerjevalnika.
5. Naprava se ne more povezati z brezžičnim omrežjem, ki zahteva preverjanje pristnosti, in se običajno pojavlja na javnih površinah, kot so hoteli, restavracije itd. Povežite se z brezžičnim omrežjem, ki ne zahteva preverjanja pristnosti.
6. Ko napravo povezujete z omrežjem, izklopite funkcijo WLAN+ (Android) in WLAN Assistant (iOS) na vašem mobilnem telefonu.
7. V primeru, da se je vaša naprava v preteklosti že povezala z brezžičnim omrežjem, vendar se mora zdaj znova povezati, kliknite »+« na domači strani aplikacije in znova dodajte svojo napravo glede na kategorijo in model naprave v skladu z navodili v aplikaciji.

ČIŠČENJE IN VZDRŽEVANJE

Odtajanje

- Hladilnik je izdelan na osnovi principa zračnega hlajenja in ima tako funkcijo samodejnega odtajanja. Zmrzal, ki nastane zaradi spremembe letnega časa ali temperature, lahko ročno odstranite tako, da napravo odklopite z napajanja ali da ga obrišete s suho brisačo.

Čiščenje pladnja na vratih

- Kot prikazujejo smerne puščice na sliki, z obema rokama stisnite pladenj in ga potisnite navzgor, da ga odstranite.
- Ko očistite pladenj za vrata, ga postavite v režo na vratih in pritisnite navzdol, dokler ni na mestu. Pri nekaterih modelih izdelkov lahko nastavite višino namestitve.

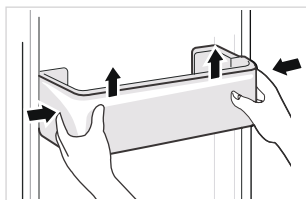

Čiščenje steklene police

- Dvignite zadnji konec police v smeri, da jo ločite od reže (kot je prikazano na sliki I).
- Izvlecite polico navzven in jo pritisnite navzdol v navpični položaj (kot je prikazano na sliki II).
- Prestavite navpično polico navzven v režo med ohišjem hladilnika in okvirjem vrat (kot je prikazano na sliki III) in nato zavrtite za 90° (kot je prikazano na sliki IV), da odstranite polico. Priporočljivo je, da vzamete pladenj za vrata, ki ustreza polici, preden odstranite stekleno polico.
- Po čiščenju steklene police polico postavite vodoravno na vodila in potisnite navznoter, dokler se zapora ne zaskoči v režo. Pri nekaterih modelih izdelkov lahko nastavite višino namestitve.

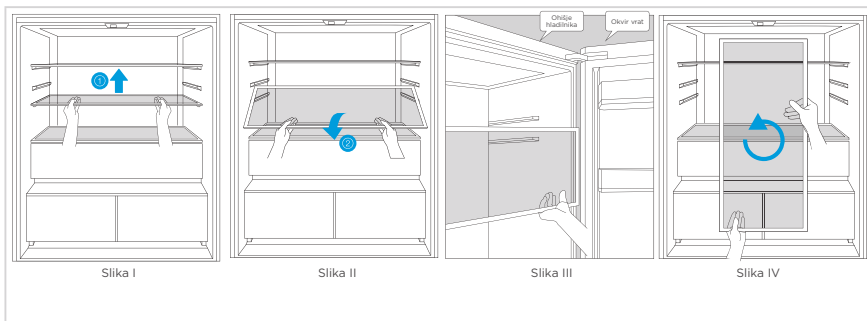

- Vrstni red namestitve je obraten vrstnemu redu odstranitve. Po namestitvi preverite, ali je pravilno pritrjen.

Čiščenje predala

- Odstranite vsebino predala. Držite ročaj predala in ga popolnoma izvlecite, dokler se ne ustavi.
- Dvignite predal za zelenjavo in ga odstranite.

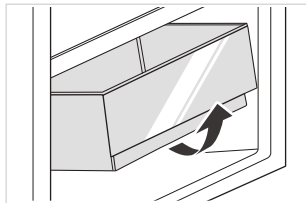

⚠ ATTENTION

Za čiščenje je priporočljivo uporabiti mehke brisače ali gobico, namočeno v vodo in nekorozivne nevtralne detergente. Na koncu očistite zamrzovalnik s čisto vodo in suho krpo. Pred vklopom napajanja odprite vrata, da se notranjost naravno posuši. Za čiščenje hladilnika ne uporabljajte trdih ščetk, čistilnih jeklenih kroglic, žičnih krtač, abrazivnih sredstev, kot so paste za zobe, organskih topil (kot so alkohol, aceton, bananino olje ipd.), vrele vode, kislin ali alkalnih izdelkov, saj lahko poškodujejo površino in notranjost hladilnika.

Prenehanje uporabe

Izpad napajanja:

V primeru izpada napajanja lahko živila v notranjosti naprave hranite več ur, tudi poleti. Med trajanjem izpada napajanja zmanjšajte število odpiranja vrat in v napravo ne postavljajte novih svežih živil.

Dolgotrajna neuporaba:

Napravo morate odklopiti z napajanja in jo nato očistiti. Nato pustite odprta vrata, da preprečite neprijetne vonjave.

Premikanje:

Pred premikanjem hladilnika iz njega odstranite vse predmete, pritrdite steklene pregrade, predal za zelenjavo, predale v predelu zamrzovalnika in podobno s trakom ter privijte izravnalne noge. Zaprite vrata in jih pritrdite s trakom. Med premikanjem naprave ne smete položiti obrnjene od zgoraj navzdol ali vodoravno in je ne smete tresti; naklon med premikanjem naprave ne sme preseči 45°.

⚠ POZOR

Ko napravo zaženete, mora delovati neprekinjeno. Delovanja naprave načeloma ne smete prekinjati, saj lahko to negativno vpliva na njeno življenjsko dobo.

V primeru izpada električne energije lahko živila hranite nekaj ur tudi poleti; priporočljivo je zmanjšati pogostost odpiranja vrat.

SL

ODPRAVLJANJE NAPAK

Naslednja preprosta vprašanja lahko reši uporabnik. Če težave ne odpravite, pokličite poprodajni servis.

Težava	Možni vzroki	Rešitev
Ne deluje	Napajalnik ni vključen in vtič ni dobro vstavljen. Nizka napetost, izpad električne energije ali del tokokroga.	Vtič napajalnega kabla pravilno vstavite. Preverite električno napajanje doma.
Lučka ne sveti	Naprava ni vklopljena. Lučka je pokvarjena.	Izključite in ponovno priključite napajalni kabel. Zamenjajte lučko z novo.
Sadje ali zelenjava sta zamrznjena	Ali je bila hrana postavljena na zadnji strani hladilnika? Območje blizu zadnje stene je tam, kjer so temperature najnižje. Sadje ali zelenjava sta shranjena v območju sveže/ohlajeno.	Na zadnjo stran hladilnega dela ne postavljajte živil, ki bi lahko zlahka zamrznila. Območje sveže/ohlajeno je namenjeno samo za meso/ribe.
Hladilnik/ zamrzovalnik preveč hladi	Nadzor temperature ni pravilno nastavljen.	Nastavite višjo temperaturo.
Kompresor deluje dlje časa	Visoka temperatura okolice povzroča dolg delovni čas. Shranjenih je preveč živil. Hrana je shranjena še preden se ohladi. Prepogosto odpiranje vrat. Notranja plast zmrzali je predebela.	To je normalno. Ne postavljajte preveč živil naenkrat v hladilnik. Počakajte, da se hrana ohladi, preden jo vstavite v hladilnik. Ne odpirajte vrat prepogosto. Potrebno je odmrzniti.
Vrata se ne zapirajo pravilno	Vrata so zagozdena s predmeti. Shranjene je preveč hrane. Tesnilo vrat deformirano.	Ne vstavljajte preveč hrane. Napravo namestite stabilno. Segrejte tesnilo vrat in ga nato ohladite za obnovitev (z električnim sušilnikom ali vročo vodo za ogrevanje).
Zunanja stena je vroča	Ko naprava deluje, se toplota odvaja navzven skozi kovinske cevi v ohišju. Višje temperature okolice poleti povzročijo dvig temperature zunanje stene.	Višja temperatura na zunanji steni je normalna. Povečajte prostor za odvajanje toplote ali postavite napravo na prezračevano in hladno mesto.
Prečni ali navpični nosilci so vroči	Znotraj nosilcev so kovinske cevi, toplota, ki se sprošča iz cevi, pa preprečuje kondenzacijo.	To je normalno.
Neprijetne vonjave	Pokvarjena hrana Hrana z močnimi vonjavami Notranji predal je umazan.	Očistite in odstranite vso pokvarjeno hrano. Prepričajte se, da je hrana z močnim vonjem nepredušno zavita. Očistite notranji predal.
Dejanska temperatura se razlikuje od nastavljenih temperature	Ko vstavite toplo hrano v hladilnik, se temperatura začasno dvigne. Po nastavitvi nove temperature bo trajalo nekaj časa, da temperatura v predalu doseže nastavljeno temperaturo, ko vrata niso odprta. Po temperaturni stabilnosti so dejanske temperature na različnih mestih v predalu različne, z odstopanjem približno ± 3 °C.	To je normalno. Počakajte nekaj časa, preden preizkusite dejansko temperaturo.
Na zunanji strani se tvori kondenz	Pri visoki vlažnosti v prostoru lahko nastane kondenz.	To je normalno. S suho krpo obrišite kondenz.

Težava	Možni vzroki	Rešitev
V hladilniku in predalih nastaja kondenz	Hladilnik vzdržuje visoko vlažnost, da ohranja svežino zelenjave in drugih živil. Vlažnost v prostoru je previsoka in vrata so se pogosto odpirala. Tesnila na vratih niso tesno zaprta.	S suho krpo obrišite kondenz. Ne odpirajte vrat tako pogosto ali jih ne puščajte odprtih predolgo. Preverite tesnilo vrat, ga očistite ali pravilno namestite.
Zmrzal okrog zračnikov	Vrata niso pravilno zaprta. Tesnila na vratih niso tesno zaprta.	Prepričajte se, da hrana ne blokira vrat. Preverite tesnilo vrat, ga očistite ali pravilno namestite.
Vrata se težko odpirajo	Razlika v zračnem tlaku med notranjostjo in zunanostjo predala lahko včasih oteži odpiranje vrat zamrzovalnika.	Počakajte nekaj trenutkov in nato poskusite počasi odpreti vrata.
Brez izdelave ledenih kock (samo modeli z ledomatom)	Funkcija za izdelavo ledu ni vklopljena. Naprava se ne napaja z vodo. Vodovodna cev je prepognjena. Priključek cevi za vodo ni pravilno nameščen. Tlak vode je prenizek.	Vklopite ledomat. Preverite, ali je dovod vode vključen. Poravnajte pregibe. Preverite priključek za vodo. Preverite tlak dovoda vode in ali je filter zamašen.

Med normalno uporabo hladilnika je mogoče slišati določene zvoke, ki ne vplivajo na njegovo pravilno delovanje.

Zvoki, ki jih lahko enostavno preprečimo:

- Hrup, ki ga povzroča naprava, ki ni pravilno poravnana – prilagodite položaj z nastavljivimi sprednjimi nogami. Lahko pa pod zadnja kolesca položite podloge iz mehkega materiala, še posebej, če je aparat postavljen na ploščice.
- Naprava se dotika sosednjega kosa pohištva – odmaknite hladilnik.
- Škripanje predalov ali polic – vzemite ven in ponovno namestite predal ali polico.
- Zvok žvenketanja steklenic – odmaknite steklenice.

Ali slišite naslednje neobičajne zvoke? Ti zvoki so običajno normalni.



KLIKANJE: Ta zvok med delovanjem oddajajo nekateri električni deli v hladilniku, kot je električni ventil. To je normalno.

SIKANJE: Ko hladilna tekočina steče v uparjalnik, oddaja ta zvok. To je normalno.

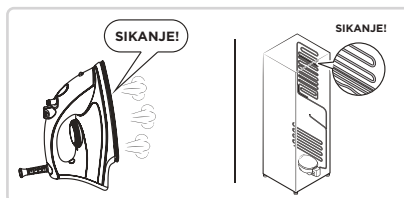
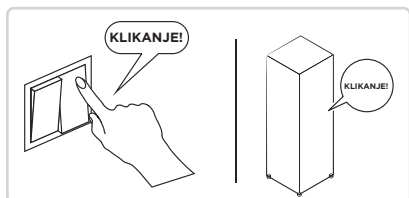

BRRR: Kompresor med delovanjem oddaja ta zvok, to brnenje pa je glasno zlasti ob začetku ali ustavitvi delovanja. To je normalno.

SSRRR: Ta zvok oddaja motor ventilatorja pri hladilniku »Brez zamrzovanja« med delovanjem. To je normalno.

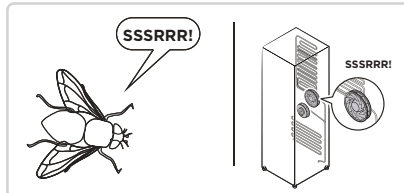
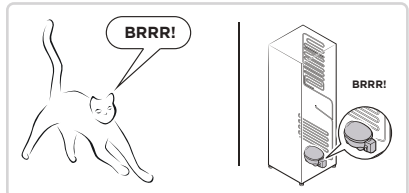

BLUBB: Ta zvok oddaja hladilna tekočina, ki teče skozi cevi v hladilniku. To je normalno.

POKANJE: Zvok pokanja ali zvok počenega ledu: v splošni strukturi hladilnika se nabira zmrzal v zračnih kanalih ob toplotnem raztezanju in krčenju, ko se sliši zvok krčenja; tudi to so normalni fizični pojavi.

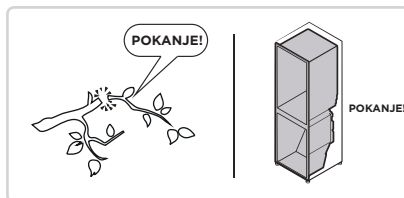
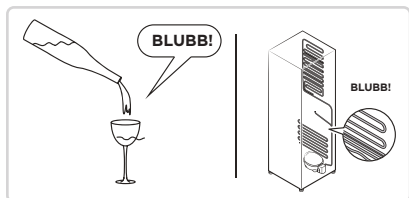

PRILOGA

Posebna določila za nov evropski standard

Naročene dele v naslednji tabeli lahko pridobite od kanala ponudnika storitev

Naročeni del	Zagotovi ga	Minimalni čas, zahtevan za zagotavljanje dela
Termostati	Pooblaščen servis	Najmanj 7 let po začetku prodaje zadnjega modela
Senzorji temperature	Pooblaščen servis	Najmanj 7 let po začetku prodaje zadnjega modela
Plošče tiskanega vezja	Pooblaščen servis	Najmanj 7 let po začetku prodaje zadnjega modela
Viri svetlobe	Pooblaščen servis	Najmanj 7 let po začetku prodaje zadnjega modela
Ročaji vrat	Profesionalni serviserji in končni uporabniki	Najmanj 7 let po začetku prodaje zadnjega modela
Tečaji vrat	Profesionalni serviserji in končni uporabniki	Najmanj 7 let po začetku prodaje zadnjega modela
Pladnji	Profesionalni serviserji in končni uporabniki	Najmanj 7 let po začetku prodaje zadnjega modela
Košare	Profesionalni serviserji in končni uporabniki	Najmanj 7 let po začetku prodaje zadnjega modela
Tesnila vrat	Profesionalni serviserji in končni uporabniki	Najmanj 10 let po začetku prodaje zadnjega modela

SL

Spoštovani kupec

1. Če želite vrniti ali zamenjati izdelek, se obrnite na prodajalno, v kateri ste ga kupili.

(S sabo morate prinesiti račun o nakupu)

2. Če se vaš izdelek pokvari in potrebuje popravilo, se obrnite na ponudnika poprodajnih storitev.

ATTENTION

Podatke o modelu v podatkovni bazi izdelka in identifikator modela lahko dobite prek spletne povezave, ki jo dobite s skeniranjem QR-kode (če obstaja) na nalepki o energetski učinkovitosti izdelka.

Za več informacij o energetski učinkovitosti naprave obiščite spletno stran

<https://ec.europa.eu> in poiščite ime modela.

Ime modela je navedeno na nazivni nalepki naprave.

SCRISOARE DE MULȚUMIRE

Vă mulțumim că ați ales Midea! Înainte de a utiliza noul dvs. produs Midea, vă rugăm să citiți acest manual cu atenție, pentru a vă asigura că știți cum să utilizați într-o manieră sigură caracteristicile și funcțiile pe care le oferă noul dvs. aparat.

CUPRINS

SCRISOARE DE MULȚUMIRE	01
SPECIFICAȚII	02
PREZENTARE GENERALĂ A PRODUSULUI	03
INSTALAREA PRODUSULUI	04
INSTRUCȚIUNI DE OPERARE	08
CONFIGURAREA ȘI UTILIZAREA APLICAȚIEI	14
CURĂȚARE ȘI ÎNTREȚINERE	16
DEPANARE	18
ANEXĂ	21

SPECIFICAȚII

Modelul produsului	MDRF705BIE
Tensiune/frecvență nominală	220-240 V~/50 Hz
Curent nominal	1,8 A
Volum total	515 l
Volumul compartimentului de depozitare pentru alimente proaspete	345 l
Volum compartiment de patru stele	170 l
Capacitate de congelare	13 kg/24 h
Durata de creștere a temperaturii	7 h
Dimensiuni generale (l x A x H)	833 x 600 x 1910 mm



Model modul de rețea wireless	MWB-S-WB01
Standard	IEEE 802.11b/g/n
Tip antenă	Antenă PCB
Bandă de frecvență	2400-2483,5 MHz
Temperatură de funcționare	0 °C ~ 85 °C Umiditate de funcționare: 10% ~ 85%
Putere absorbită	c.c. 5 V / 500 mA Putere Maximă de transmisie: < 20 dBm

RO

PREZENTARE GENERALĂ A PRODUSULUI

Denumirile componentelor

Tip normal

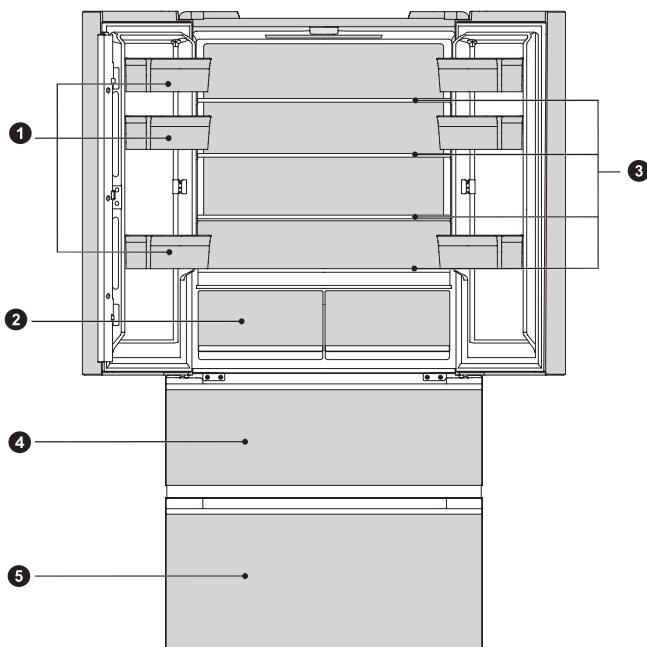

- | | | | |
|---|-----------------|---|-----------------------------------|
| 1 | Tavă ușă | 4 | Sertar superior al congelatorului |
| 2 | Sertar frigider | 5 | Sertar inferior al congelatorului |
| 3 | Raft din sticlă | | |

● ATTENTION

Imaginea de mai sus este doar pentru referință. Configurația reală va depinde de produsul fizic sau de declarația distribuitorului.

RO

INSTALAREA PRODUSULUI

Instrucțiuni de instalare

Pentru aparate frigorifice cu clasă de climă

- În funcție de clasa de climă, acest aparat frigorific este destinat utilizării la intervalele de temperatură ambiantă specificate în tabelul următor.
- Produsul nu poate funcționa corespunzător la temperaturi în afara intervalului specificat.
- Puteți găsi clasa de climă pe eticheta produsului.

Interval de temperatură eficace

- Produsul este proiectat să funcționeze normal în intervalul de temperatură specificat pe plăcuța de identificare.

Clasă	Simbol	Interval de temperatură ambiantă	
		IEC 62552 (ISO 15502)	ISO 8561
Temperat extinsă	SN	de la + 10 până la + 32	de la + 10 până la + 32
Temperat	N	de la + 16 până la + 32	de la + 16 până la + 32
Subtropical	ST	de la + 16 până la + 38	de la + 18 până la + 38
Tropical	T	de la + 16 până la + 43	de la + 18 până la + 43

Amplasarea frigiderului

- Pentru a asigura funcționarea normală a frigiderului, trebuie păstrat suficient spațiu în jurul frigiderului pentru a asigura circulația aerului. Trebuie păstrată o distanță de cel puțin 8 mm în partea superioară a frigiderului și de cel puțin 4 mm pe laturi.



Diagrama spațiului necesar (când ușa este deschisă și când ușa este închisă)



Lățime	Înălțime totală	Adâncime	Fără ușă	Adâncime uși deschise 125°	Lățime uși deschise 125°	Lățime uși deschise 90°	Adâncime uși deschise 90°
A	B	C	C1	D	E	F	G
833	1910	600	540	930	1280	833	980

Notă: Toate dimensiunile în mm.

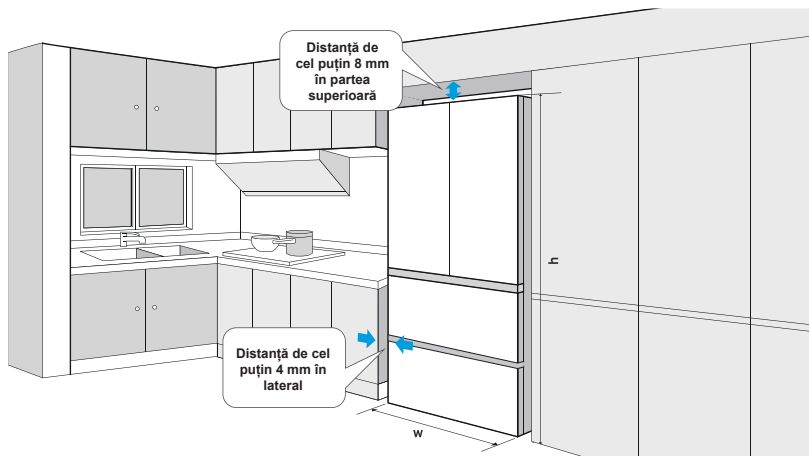
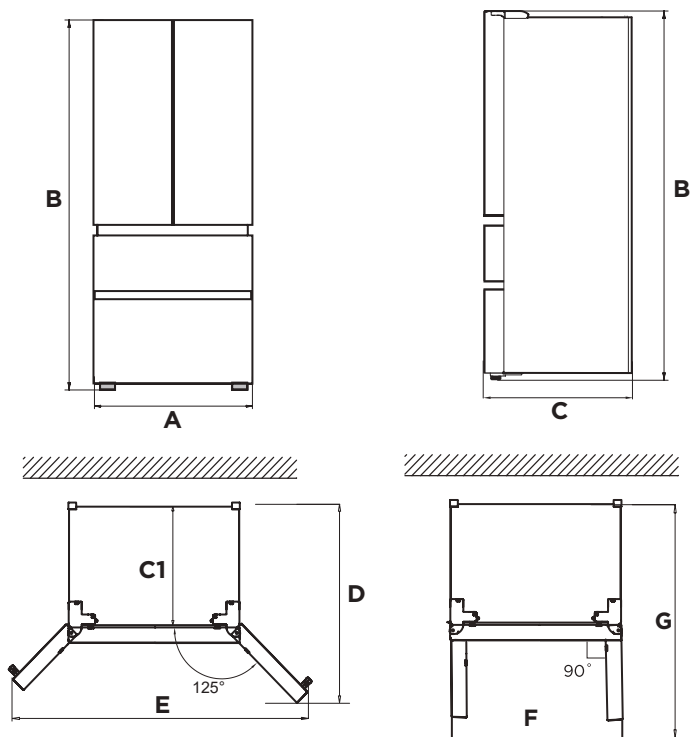
RO

Picioarele de echilibrare

- Pentru a evita vibrațiile, unitatea trebuie să fie nivelată.
- Dacă este necesar, reglați picioarele de echilibrare pentru a compensa podeaua neuniformă.
- Partea din față trebuie să fie puțin mai înaltă decât partea din spate pentru a ajuta la închiderea ușii.
- Picioarele de echilibrare pot fi rotite cu ușurință prin înclinarea ușoară a dulapului.
- Rotiți picioarele de echilibrare în sens invers acelor de ceasornic ↺ pentru a ridica unitatea și în sensul acelor de ceasornic ↻ pentru a coborî.

Echilibrarea ușilor

- Precauții înainte de operare:
- Înainte de punerea în funcțiune a accesoriilor, trebuie să vă asigurați că frigiderul este deconectat de la curent.
- Înainte de a regla ușa, trebuie luate măsuri de precauție pentru a preveni producerea oricăror vătămări corporale. Schema de nivelare a corpului ușii.

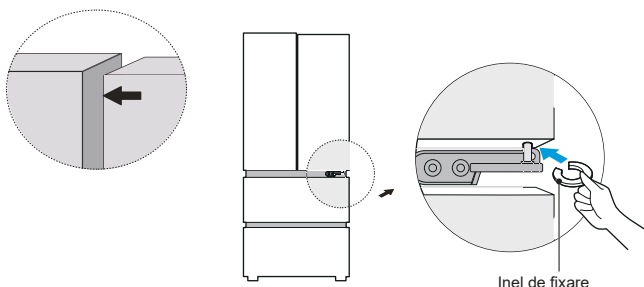

- Ridicați ușa de jos la nivelul ușii de sus;
- Introduceți inelul de fixare furnizat cu ajutorul patentului în spațiul dintre garnitura de cauciuc a balamalei și balamaua inferioară. Numărul de inele de fixare pe care trebuie să le introduceți depinde de dimensiunea spațiului.

Mutarea aparatului

- Îndepărtați toate alimentele din aparat.
- Scoateți ștecherul, introduceți-l și fixați-l în cârligul ștecherului din spatele sau din partea superioară a aparatului.
- Lipiți cu bandă adezivă componentele rafturile și mânerul ușii, pentru a preveni căderea lor în timpul deplasării aparatului.
- Mutați aparatul în mai mult de două persoane și cu atenție. Când transportați aparatul pe o distanță mare, mențineți aparatul în poziție verticală.

● ATTENTION

Precauții înainte de operare:

Înainte de a efectua modificări, frigiderul trebuie deconectat de la alimentare.

Trebuie luate măsuri de precauție pentru a evita producerea unor eventuale vătămări corporale.

Schimbarea luminii

- Orice înlocuire sau întreținere a lămpilor LED, trebuie realizată de către producător, agentul de servicii sau o persoană similară calificată.

ATTENTION

Acest produs conține o sursă de lumină cu clasă de eficiență energetică (F).

Conectarea aparatului

După instalarea aparatului, introduceți ștecherul într-o priză.

ATTENTION

După conectarea cablului de alimentare electrică (sau a ștecherului) la priză, așteptați timp de 2 sau 3 ore înainte de a introduce alimentele în frigider. Dacă adăugați alimente înainte ca aparatul să se răcească complet, alimentele se pot strica.

Sfaturi pentru economisirea energiei

- Nu amplasați aparatul aproape de aparate de gătit, radiatoare sau alte surse de căldură. Dacă temperatura ambiantă este ridicată, compresorul va funcționa mai frecvent și pentru perioade mai lungi, ceea ce va duce la un consum de energie crescut.
- Asigurați-vă că există ventilație suficientă la baza aparatului, în părțile laterale ale aparatului și în spatele aparatului.
- De asemenea, vă rugăm să păstrați distanțele menționate la capitolul „Instalare”.
- Disponerea sertarelor, rafturilor și tăvilor precum în imaginea de ansamblu a produsului oferă cel mai eficient mod de utilizare a energiei și ar trebui pe cât posibil menținută.
- Pentru a obține mai mult spațiu de stocare (de ex. pentru alimente refrigerate/congelate), sertarele mijlocii și rafturile pot fi îndepărtate. Sertarele și rafturile din partea superioară și din partea inferioară trebuie îndepărtate ultimele dacă este necesar.
- Un compartiment de refrigerare/congelare umplut uniform contribuie la utilizarea optimă a energiei.
- Lăsați alimentele calde să se răcească înainte de a le introduce în compartimentul de refrigerare/congelare. Alimentele care s-au răcit deja cresc eficiența energetică.
- Lăsați alimentele congelate să se dezghețe în compartimentul de refrigerare. Răceala alimentelor congelate reduce consumul de energie în compartimentul de refrigerare și crește astfel eficiența energetică.
- Deschideți ușa pentru foarte puțin timp, doar atât cât este necesar, pentru a minimiza pierderea de frig. Deschiderea ușii pentru scurt timp și închiderea corespunzătoare reduc consumul de energie.
- Setarea temperaturii la o valoare care să nu fie mai mică decât este necesar va contribui la utilizarea optimă a energiei.
- Garniturile ușilor aparatului dvs. trebuie să fie perfect intacte, astfel încât ușile să se închidă corespunzător și consumul de energie să nu fie crescut inutil.

INSTRUCȚIUNI DE OPERARE

Panou de comandă

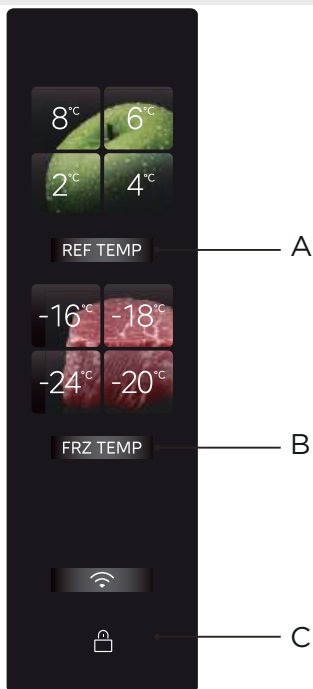

RO

	Buton
A	Setarea temperaturii de refrigerare
B	Setarea temperaturii de congelare
C	Buton pentru blocare/deblocare

● ATTENTION

- Panoul de control real poate fi diferit de la un model la altul.
- Panoul de control se va stinge automat pentru a economisi energie.

Prima pornire

- După prima pornire a frigiderului, afișajul se aprinde, iar temperatura compartimentului de refrigerare sau a celui de congelare trebuie reglată ținând seama de nevoile familiei. Pentru instrucțiuni privind reglarea, consultați secțiunea de pe această pagină, referitoare la setarea temperaturii.

Blocare/deblocare

- În stare blocată, apăsați și țineți apăsat butonul [Blocare/Deblocare] timp de 3 s pentru a comuta la starea deblocată și va suna soneria de deblocare.



- În starea deblocată, apăsați și țineți apăsat butonul [Blocare/Deblocare] timp de 3 s pentru a comuta la starea blocată și va suna soneria de blocare.



- Cu excepția acționării având ca efect emiterea sunetului de alarmă, care poate fi efectuată în starea blocată, următoarele acționări de buton trebuie efectuate în starea deblocată; în caz contrar, va suna o sonerie de eroare.



Setarea temperaturii de refrigerare/congelare

- Apăsați pe butonul de reglare a temperaturii de refrigerare pentru a regla temperatura compartimentului de refrigerare. De fiecare dată când butonul de setare a temperaturii de refrigerare este apăsat, setarea de temperatură se modifică o dată;

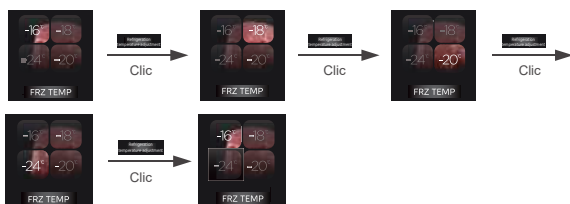

- Aceasta va avea efect după deblocare.
- Apăsați pe butonul de reglare a temperaturii de congelare pentru a regla temperatura compartimentului de congelare. De fiecare dată când butonul de setare a temperaturii de refrigerare este apăsat, setarea de temperatură se modifică o dată;



- Aceasta va avea efect după deblocare.
- Apăsați concomitent și țineți apăsați butoanele **REF TEMP** +  timp de 4 s pentru a activa/dezactiva modul refrigerare oprită. Când este dezactivat, zona de refrigerare se stinge.
- După dezactivare, apăsați din nou și țineți apăsat butoanele **REF TEMP** +  timp de 4 s pentru a activa funcția de refrigerare, care va fi afișată pe ecran.
- Puteți face clic pentru a închide compartimentul de refrigerare în Smarthome. După dezactivare, compartimentul de congelare va funcționa normal, iar compartimentul de refrigerare nu va mai răci. Va funcționa normal după ce îl veți activa din nou.

Setarea modului de super-răcire

- Apăsati și țineți apăsat butonul **REF TEMP** timp de 3 s. Indicatorul 2°C este aprins permanent, iar alți indicatori ai refrigerării sunt stinși. Compartimentul de refrigerare funcționează acum în modul de super-răcire.

Setarea modului de super-congelare

- Apăsati și țineți apăsat butonul **FRZ TEMP** timp de 3 s. Indicatorul -24°C este aprins permanent, iar alți indicatori ai congelării sunt stinși. Compartimentul de congelare funcționează în modul de congelare rapidă.

Sertar cu sistem de sterilizare IPL

- Sertarul cu sistem de sterilizare IPL poate steriliza instantaneu și elimina virusii în timp de 3 minute, fără afectarea prospețimii originale a alimentelor; poate ucide instantaneu bacteriile și virusii de pe suprafața alimentelor prin penetrarea și iradierea alimentelor cu o lumină pulsatorie puternică instantanee, care poate steriliza eficient în proporție de 99,999% în 3 minute și poate steriliza alimente prin pungile de ambalare obișnuite, fiind ușor de utilizat; sterilizarea cu impulsuri timp de 3 minute trebuie pornită manual. După închiderea ușii pentru sterilizarea timp de 3 minute, funcția va fi dezactivată automat și afișajul se va stinge.

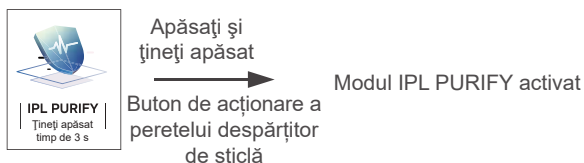

Sertar V-tech pentru păstrarea prospețimii

- Vă oferă experiența păstrării proaspete a cărnii, fructelor de mare și a altor produse, fără congelare.
- Carnea de pui și carnea de vită pot fi păstrate în modul pentru carne. Pentru a păstra gustul cărnii, se recomandă să o sigilați înainte de a o stoca.
- Sertarul V-tech pentru păstrarea prospețimii este expertul în conservarea cărnii; senzorul de temperatură detectează imediat, în milisecunde, temperatura punctului de îngheț al alimentelor și, în combinație cu tehnologia inteligentă de conservare pe bază de cloud Midea V-TECH, poate menține gustul original al cărnii timp de 7 zile fără congelare.
- Volumul mare permite stocarea mai multor alimente, iar stratul dublu asigură stocarea partiționată a diferitelor alimente pentru a preveni contaminarea încrucișată și amestecarea mirosurilor.

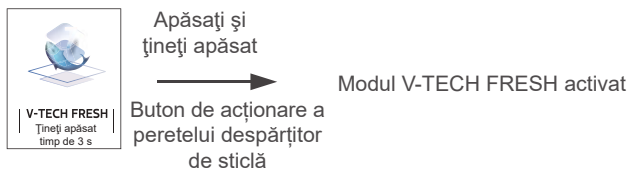

Modul de sterilizare PST+

- Tehnologia unică de sterilizare inteligentă PST+ a frigiderului Midea poate elimina rapid mirosurile, cu o rată de sterilizare de 99,999% și o rată de eliminare a virușilor de 99,9%. De asemenea, prezintă funcția de eliminare a etilenei sulfurilor pentru protecția cuprinzătoare a sănătății dvs. și a familiei dvs.
- Dispozitivul cu funcție de eliminare a mirosului poate ajunge o durată de viață de zece ani (îmbătrânire accelerată, test de simulare) fără consumabile și piese înlocuite.

Modul de eliminare a mirosurilor înghețat

- În izolația ușii este instalat un modul de eliminare a mirosurilor și de sterilizare, care poate elimina eficient mirosurile și bacteriile.

Alarma de deschidere a ușii și sunetul de atenționare a deschiderii ușii

- Când ușa frigiderului nu este închisă pentru 120 s, va suna un sunet de alarmă scurt, pentru a vă atenționa că ușa este deschisă. Vă rugăm să închideți ușa la timp sau să apăsați pe orice buton din zona operațională a ecranului pentru a opri sunetul de alarmă.

Memorie pentru pene de curent

- Când frigiderul este pornit din nou după o pană de curent, vor fi restabilite setarea de temperatură și starea de setare a modului a afișajului existente înainte de pana de curent.

Indicarea defecțiunilor

- Următoarele avertismente care apar pe afișaj indică defecțiunile corespunzătoare ale frigiderului. Deși frigiderul poate îndeplini în continuare funcția de păstrare la rece cu următoarele defecțiuni, utilizatorul trebuie să se adreseze specialist în întreținere pentru întreținere, pentru a asigura funcționarea optimizată a aparatului.

Cod eroare	Descrierea erorii
Lampa de refrigerare la 8 °C și lampa butonului de refrigerare clipeșc	Defecțiune a sensorului de refrigerare
Lampa de congelare la -16 °C și lampa butonului de congelare clipeșc	Defecțiune a sensorului de congelare
Lampa de refrigerare la 4 °C clipește	Defecțiune a sensorului cu microcristale principal sau defecțiune a sensorului cu microcristale 1
Lampa de refrigerare la 6 °C clipește	Defecțiune a sensorului de temperatură ambientă
Lampa de refrigerare la 2 °C clipește	Defecțiune a sensorului de umiditate
Lampa de congelare la -18 °C clipește	Defecțiune a sensorului de congelare și dezghețare
Lampa butonului de refrigerare și lampa butonului de congelare clipeșc	Defecțiune de comunicare a afișajului principal
Lampa de congelare la -20 °C și lampa plăcii cu microcristale clipeșc	Defecțiune de comunicare microcristale și impulsuri
Lampa de congelare la -24 °C și lampa plăcii de impulsuri clipește	Defecțiune de comunicare a controlului cu impulsuri și a controlului principal

Sfaturi privind alimentele stocate

Compartimentul de congelare





- Compartimentul de congelare este destinat congelării la temperatură joasă a alimentelor, stocării pe termen lung a alimentelor congelate și producției de cuburi de gheață.
- Acordați atenție clasificărilor cu stele (4 stele, 2 stele și 1 stea) din compartimentul de congelare și perioadelor de stocare rezultate pentru alimentele congelate.
- Nu puneți alimente proaspete și alimente congelate alături unele de celelalte. Alimentele congelate se pot dezgheța.
- Când congelați cantități mari de alimente proaspete (precum carne, pește sau carne tocată), împărțiți-le în mai multe bucăți mici înainte de introducere, astfel încât să poată fi congelate rapid și apucate ușor.
- Respectați timpii de stocare recomandați de producătorii alimentelor, menționați pe ambalaje. Dacă nu există informații pe ambalaj, alimentele nu trebuie stocate congelate pentru mai mult de trei luni de la data achiziției.
- Atunci când achiziționați alimente congelate, asigurați-vă că acestea au fost congelate la o temperatură adecvată și că ambalajul nu este deteriorat.
- Alimentele congelate trebuie păstrate în ambalaje individuale adecvate pentru a asigura că alimentele alăturate nu pot fi contaminate. Consumați imediat alimentele dezghețate imediat, nu le recongelați.
- În cazul penei de curent sau al funcționării defectuoase prelungite a aparatului, scoateți alimentele congelate stocate și verificați dacă mai sunt comestibile, apoi stocați-le într-un loc suficient de rece sau într-un alt aparat.
- Pentru a dezgheța alimentele, scoateți-le din congelator și lăsați-le să se dezghețe la temperatura camerei sau în frigider. Pentru a dezgheța rapid alimentele, puteți utiliza funcția de dezghețare a cuptorului cu microunde, de exemplu.
- Dacă doriți să dezghețați doar o parte a unui pachet, scoateți porția de care aveți nevoie și închideți imediat restul pachetului. În acest mod veți evita „arsurile prin congelare” și veți reduce formarea de gheață pe alimentele rămase.

Compartiment de răcire

- Pentru a reduce umezeala și formarea ulterioară de gheață, nu introduceți niciodată în compartimentul de refrigerare lichide în recipiente neetanșe. Frigul tinde să se concentreze în părțile cele mai reci ale evaporatorului. Depozitarea lichidelor neacoperite duce la nevoia mai frecventă de dezghețare.
- Nu introduceți niciodată alimente calde în compartimentul de refrigerare. Acestea trebuie mai întâi răcite la temperatura camerei și apoi amplasate în așa fel încât să se asigure o circulație adecvată a aerului în compartimentul de refrigerare.
- Alimentele sau recipientele alimentare nu trebuie să atingă peretele posterior al frigiderului, deoarece ar putea cauza înghețarea peretelui. Nu țineți deschisă frecvent ușa frigiderului.
- În compartimentul de refrigerare se pot amplasa carne și pește curat (păstrate într-un ambalaj sau într-o folie de plastic) ce pot fi consumate în 1-2 zile.
- Fructele și legumele neambalate pot fi amplasate în partea destinată fructelor și legumelor proaspete.

ATTENTION

- Reglajul optim de temperatură pentru fiecare compartiment depinde de temperatură ambientă. La alegerea unei temperaturi mai mari decât cea optimă se ține seama de o temperatură ambientă de 25 °C.
- Atunci când efectuați teste de consum de energie, opriți funcțiile V-tech fresh și IPL purify ale compartimentului de refrigerare.

Comandă	TIP de compartimente	Temperatura țintă de stocare [°C]	Alimente adecvate
1	Frigider	$+2 \leq x \leq +8$	Ouăle, alimentele gătite, alimentele ambalate, fructele și legumele, produsele lactate, prăjiturile, băuturile și alte alimente nu sunt potrivite pentru congelare.
2	 Congelare 4 stele	$x \leq -18$	Cu capacitate de congelare, viteză rapidă de congelare, poate congela și depozita rapid alimente. Potrivit pentru alimente proaspete congelate, cum ar fi fructe de mare (pește, creveți, crustacee), produse acvatice de apă dulce și produse din carne. Recomandat pentru 3 ~ 6 luni. Cu cât timpul de păstrare este mai lung, cu atât gustul și nutriția sunt mai proaste.
3	 Evaluarea de trei stele a fost înghețată	$x \leq -18$	Cu capacitate de congelare. Potrivit pentru alimente proaspete congelate, cum ar fi fructe de mare (pește, creveți, crustacee), produse acvatice de apă dulce și produse din carne. Se recomandă nu mai mult de 3 luni.
4	 Congelare două stele	$x \leq -12$	Potrivit numai pentru păstrarea pe termen mediu a alimentelor deja congelate, de exemplu înghețată. Recomandat nu mai mult de 1 lună.
5	 Congelare o stea	$x \leq -6$	Potrivit numai pentru refrigerare și pentru stocarea pe termen scurt a unor cantități mici de alimente deja congelate. Se recomandă nu mai mult de 1 săptămână.
6	0 stele	$-6 \leq x \leq 0$	Carne proaspătă de porc, vită, pește, pui, unele alimente procesate ambalate etc. (Se recomandă consumul în aceeași zi, de preferință în cel mult 3 zile). Alimente procesate parțial, încapsulate (alimente care nu pot fi congelate).
7	Rece	$-2 \leq x \leq +3$	Carne de porc, carne de vită, carne de pui, produse acvatice de apă dulce etc. proaspete/ congelate (7 zile sub 0 °C și peste 0 °C, este recomandat să fie consumate în aceea zi, de preferință nu mai mult de 2 zile). Fructe de mare, mai puțin de 0 °C timp de 15 zile, nu se recomandă păstrarea la temperaturi mai mari de 0 °C.
8	Alimente proaspete	$0 \leq x \leq +4$	Carne de porc, vită, pește sau pui proaspătă, mâncare gătită etc. (se recomandă să fie consumate în aceeași zi, de preferință nu după mai mult de 3 zile)
9	Vin	$+5 \leq x \leq +20$	Vin roșu, vin alb, vin spumant etc.

RO

● ATTENTION

Vă rugăm să depozitați alimentele diferite în compartimentele corespunzătoare sau în funcție de temperatura țintă de depozitare a acestora.

CONFIGURAREA ȘI UTILIZAREA APLICAȚIEI

Descărcarea aplicației SmartHome

Într-un magazin de aplicații (Google Play Store, Apple App Store), căutați „SmartHome” și găsiți aplicația SmartHome. Descărcați și instalați-o pe telefon. De asemenea, puteți descărca aplicația scanând codul QR de mai jos.



Înregistrare și conectare

Deschideți aplicația Smarthome și creați un cont nou pentru a începe (vă puteți înregistra și printr-un cont terț). Dacă aveți deja un cont existent, utilizați contul pentru a vă conecta.



Conectarea dispozitivelor dvs. la SmartHome

1. Asigurați-vă că telefonul dvs. mobil este conectat la o rețea wireless. În caz contrar, mergeți la Setări și activați rețeaua wireless și Bluetooth.
2. Vă rugăm să porniți dispozitivele.
3. Deschideți aplicația Smarthome pe telefon.
4. Dacă apare un mesaj „Smart devices discovered nearby” (Dispozitive inteligente descoperite în apropiere), faceți clic pentru a adăuga.
5. Dacă nu apare niciun mesaj, selectați „+” pe pagină și selectați dispozitivul dvs. din lista de dispozitive disponibile din apropiere. Dacă dispozitivul dvs. nu este listat, adăugați dispozitivul manual după categoria de dispozitiv și modelul dispozitivului.
6. Conectați dispozitivul dvs. la rețeaua wireless urmând instrucțiunile din aplicație. În cazul în care conexiunea eșuează, urmați instrucțiunile furnizate de aplicație pentru a continua operațiunea.



NOTE

1. Asigurați-vă că dispozitivele sunt pornite.
2. Țineți telefonul mobil suficient de aproape de dispozitivul dvs. atunci când conectați dispozitivul la rețea.
3. Conectați telefonul mobil la rețeaua wireless de acasă și asigurați-vă că știți parola rețelei wireless.
4. Verificați dacă routerul wireless acceptă banda de 2,4 GHz și porniți-l. Dacă nu sunteți sigur dacă routerul acceptă banda de 2,4 GHz, contactați producătorul routerului.
5. Dispozitivul nu se poate conecta la rețele wireless care necesită autentificare și care sunt disponibile de obicei în zone publice precum hoteluri, restaurante etc. Conectați-vă la o rețea wireless care nu necesită autentificare.
6. Dezactivați funcția WLAN+ (Android) sau WLAN Assistant (iOS) de pe telefonul dvs. mobil atunci când conectați dispozitivul la rețea.
7. În cazul în care dispozitivul dvs. s-a conectat la o rețea wireless, însă trebuie reconectat, faceți clic pe simbolul „+” de pe pagina principală a aplicației și adăugați dispozitivul din nou în funcție de categoria și modelul acestuia, conform instrucțiunilor din aplicație.

CURĂȚARE ȘI ÎNTREȚINERE

Decongelarea

- Frigiderul are la bază principiul răcirii aerului, prin urmare dispune de o funcție de decongelare automată. Gheața formată din cauza schimbării anotimpului sau a temperaturii poate fi îndepărtată manual prin deconectarea aparatului de la sursa de alimentare sau prin ștergere cu un prosop uscat.

Curățarea tăvii din ușă

- Conform săgeții de direcție din figură, folosiți ambele mâini pentru a apuca tava și împingeți-o în sus, apoi o puteți scoate.
- După curățarea tăvii din ușă, amplasați tava în șanțul de pe ușă și împingeți-o în jos până este instalată. La anumite modele de produs îi puteți ajusta înălțimea de instalare.

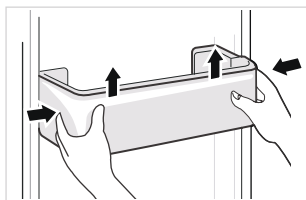

Curățarea raftului de sticlă

- Ridicați capătul din spate al raftului în direcția de separare de șanț (precum în fig. I).
- Extrageți raftul în exterior și împingeți-l în jos vertical (precum în fig. II).
- Translați raftul vertical către exterior spre spațiul gol dintre corpul frigiderului și cadrul ușii (precum în fig. III), apoi rotiți 90° (precum în fig. IV) pentru a scoate raftul. Se recomandă scoaterea tăvii din ușă corespunzătoare raftului, înainte de a scoate raftul de sticlă.
- După curățarea raftului de sticlă, așezați raftul orizontal pe șine și împingeți în jos până când partea posterioară se fixează în șanț. La anumite modele de produs îi puteți ajusta înălțimea de instalare.

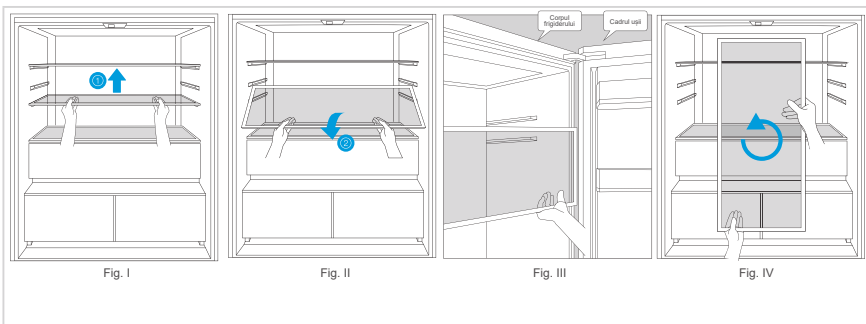

- Ordinea de instalare este inversă celei de scoatere. După instalare, verificați dacă este fixat corespunzător.

Curățarea sertarului

- Scoateți conținutul sertarului. Apucați de mânerul sertarului și trageți sertarul complet în afară până când se oprește.
- Ridicați sertarul și scoateți-l afară.

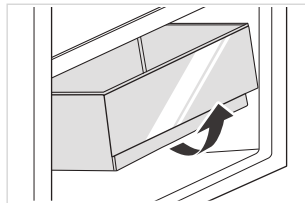

⚠ ATTENTION

Pentru curățare se recomandă prosoape moi sau burete înmuiat în apă și detergenți neutri necorozivi. Congelatorul se curăță în cele din urmă cu apă curată și cu o cârpă uscată. Deschideți ușa pentru uscare naturală înainte ca alimentarea să fie pornită. Nu utilizați perii dure, bureți spiralati din sârmă oțelită, perii de sârmă, substanțe abrazive, cum ar fi pastele de dinți, solvenți organici (cum ar fi alcool, acetonă, ulei de banane etc.), apă clocotită, obiecte acide sau alcaline care pot deteriora suprafața și interiorul frigiderului.

Oprirea utilizării

Pană de curent:

În caz de pană de curent, chiar dacă este vară, alimentele din interiorul aparatului pot fi păstrate câteva ore; în timpul penei de curent, timpul de deschidere a ușii trebuie redus și nu trebuie introduse alimente proaspete în aparat.

Neutilizarea îndelungată:

Aparatul trebuie scos din priză și apoi curățat; apoi ușile vor fi lăsate deschise pentru a preveni mirosul.

Mutarea:

Înainte ca frigiderul să fie mutat, scoateți toate obiectele din interior, fixați cu bandă adezivă pereții despărțitori din sticlă, cutia pentru legume, sertarele compartimentului de congelare etc. și strângeți picioarele de nivelare; închideți ușile și etanșați-le cu bandă adezivă. În timpul deplasării, aparatul nu trebuie așezat cu susul în jos sau orizontal sau zguduit; înclinația în timpul mutării nu trebuie să depășească 45°.

⚠ ATENȚIONARE

Aparatul ar trebui să funcționeze continuu, odată ce a fost pornit. În general, funcționarea aparatului nu trebuie întreruptă; în caz contrar, durata de viață poate fi afectată. Alimentele pot fi conservate timp de câteva ore chiar și vara, în caz de pană de curent; se recomandă reducerea frecvenței de deschidere a ușii.

DEPANARE

Următoarele probleme simple trebuie remediate de utilizator. Adresați-vă departamentului de servicii post-vânzare dacă problemele nu se remediază.

Problema	Cauze posibile	Remediu
Nu funcționează	Alimentarea electrică nu este pornită și ștecărul nu este introdus ferm în priză. Tensiune joasă, până de curent sau o parte a circuitului este declanșat.	Introduceți ștecărul cordonului de alimentare ferm în priză. Verificați alimentarea electrică de acasă.
Lampa nu se aprinde	Aparatul nu este alimentat. Lampa este spartă.	Scoateți și introduceți din nou în priză cablul de alimentare. Înlocuiți lampa cu una nouă.
Fruitele sau legumele sunt congelate	Au fost alimentele amplasate în partea din spate a frigiderului? Zona de lângă peretele posterior este locul în care temperaturile sunt cele mai joase. Fruitele sau legumele sunt stocate în zona pentru produse proaspete/de răcire.	Nu amplasați alimente care pot îngheța ușor în spatele compartimentului de refrigerare. Zona pentru produse proaspete/de răcire este destinată numai câinii/peștelui.
Frigiderul/ congelatorul se răcește excesiv de puternic	Controlul temperaturii nu este setat corect.	Setați temperatura mai ridicată.
Compresorul lucrează mult timp	Temperatura ambiantă ridicată cauzează un timp de lucru lung. Puneți prea multe alimente deodată în frigider. Alimentele sunt puse în frigider înainte ca acesta să se răcească. Deschiderea ușii prea des. Stratul de gheață din interior este prea gros.	Acest lucru este normal. Nu puneți prea multe alimente deodată în frigider. Așteptați ca alimentul să se răcească înainte de a-l introduce în frigider. Nu deschideți ușa prea des. Este necesară dezghețarea.
Ușa nu se închide corespunzător	Ușa este înțepenită de obiecte. Prea multe alimente înăuntru. Garnitura ușii este deformată.	Nu puneți prea multe alimente în frigider. Amplasați aparatul într-o poziție stabilă. Încălziți garnitura ușii și apoi răciți-o pentru recondiționare (sau folosiți un uscător electric sau un prosop fierbinte pentru încălzire).
Peretele exterior este fierbinte	Când aparatul este în funcțiune, căldura se disipă către exterior prin tuburile metalice din dulap. Temperaturile ambiante ridicate vara determină creșterea temperaturii peretelui exterior.	Temperatura ridicată pe peretele exterior este normală. Măriți spațiul de disipare a căldurii sau așezați aparatul într-un loc ventilat și rece.
Barele transversale sau verticale sunt fierbinți	Există tuburi metalice în bare, iar căldura eliberată din tuburi previne condensarea.	Acest lucru este normal.
Mirosuri neplăcute	Alimente alterate Alimente cu mirosuri puternice Compartimentul interior este murdar.	Curățați și scoateți eventualele alimente alterate. Asigurați-vă că alimentele care miros puternic sunt ambalate ermetic. Curățați compartimentul interior.
Temperatura reală diferă de temperatura setată	Când se introduc alimente calde, temperatura crește temporar. După setarea unei temperaturi noi, va dura un timp ca temperatura din compartiment să atingă temperatura setată atunci când ușa nu este deschisă. După stabilizarea temperaturii, temperaturile reale din diferite locuri ale compartimentului diferă cu o abatere de aproximativ ± 3 °C.	Acest lucru este normal. Așteptați un timp înainte de a testa temperatura reală.

Problemă	Cauze posibile	Remediu
Se formează condens la exterior	Condensul se poate forma când umiditatea din cameră este ridicată.	Acest lucru este normal. Ștergeți condensul cu o cârpă uscată.
Se formează condens în frigider și în sertare	Frigiderul menține o umiditate ridicată pentru a menține legumele și alte articole alimentare proaspete. Umiditatea este prea ridicată în cameră și ușile au fost deschise frecvent. Garnitura ușii nu este etanșă.	Ștergeți condensul cu o cârpă uscată. Nu deschide ușile în mod frecvent și nu le țineți deschise prea mult timp. Verificați, curățați și poziționați corect garnitura ușii.
Gheață în jurul canalelor de ventilație	Ușa nu este închisă corespunzător. Garnitura ușii nu este etanșă.	Asigurați-vă că alimentele nu blochează ușa. Verificați, curățați și poziționați corect garnitura ușii.
Ușa se deschide cu dificultate	Diferența de presiune a aerului între interiorul și exteriorul compartimentului poate uneori face dificilă deschiderea ușii congelatorului.	Așteptați câteva momente, apoi încercați să deschideți ușa încet.
Nu produce cuburi de gheață (numai la modelele cu aparat de gheață)	Funcția de producere de gheață nu este activată. Aparatul nu este alimentat cu apă. Conducta de apă prezintă îndoituri. Racordul conductei de apă este instalat incorect. Presiunea apei este prea redusă.	Porniți aparatul de gheață. Verificați dacă alimentarea cu apă este pornită. Îndreptați îndoiturile. Verificați racordul de apă. Verificați presiunea apei sau dacă filtrul este înfundat.

Se pot auzi anumite sunete în timpul utilizării normale a frigiderului, care nu afectează funcționarea sa corectă.

Sunete care pot fi ușor prevenite:

- Zgomot cazat de aparatul care nu este nivelat – ajustați poziția cu picioarele ajustabile frontale. Alternativ, amplasați pernuțe din material moale sub roțile posterioare, în special dacă aparatul este așezat pe gresie.
- Atingerea de mobilierul din apropiere – îndepărtați frigiderul.
- Scârțâitul sertarelor sau rafturilor – scoateți și puneți la loc sertarul sau raftul.
- Sunete de sticle ciocnite – îndepărtați sticlele.

Auziți aceste sunete anormale descrise mai jos? Aceste zgomote sunt normale.

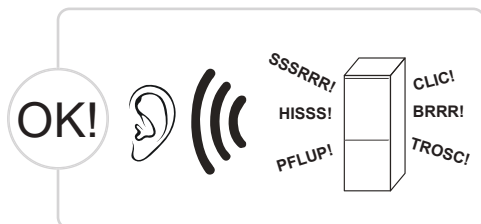

CLIC: Unele piese electrice din frigider, cum ar fi supapa electrică, produc acest zgomot atunci când sunt în funcțiune. Acest lucru este normal.

HISSS: Când agentul frigorific curge în evaporator, produce acest zgomot. Acest lucru este normal.

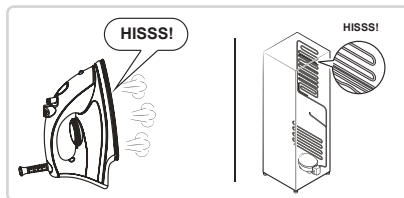
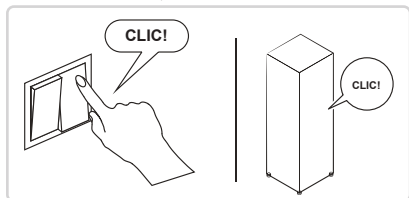

BRRR: Compresorul produce acest zgomot atunci când lucrează, iar bâzâiturile sunt puternice, în special la pornire sau la oprire. Acest lucru este normal.

SSSRRR: Motorul ventilatorului din frigiderul cu sistem fără îngheț produce acest zgomot atunci când este în funcțiune. Acest lucru este normal.

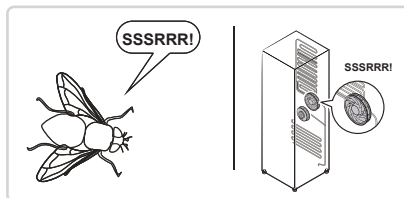
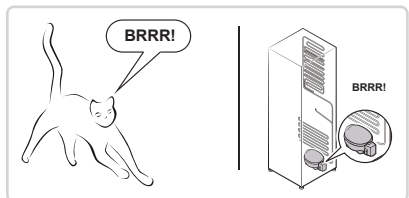

PFLUP: Agentul frigorific care curge prin conductele din frigider produce acest zgomot. Acest lucru este normal.

TROSC: Trosnitură sau sunet asemănător cu cel al spargerii gheții: acestea sunt sunete de dilatație cauzate de structura generală a frigiderului, gheața de pe canalele de ventilație, care se dilată și se contractă odată cu încălzirea sau răcirea. Acestea sunt, de asemenea, fenomene fizice normale.

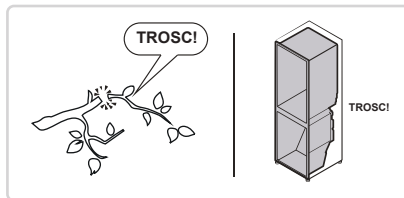
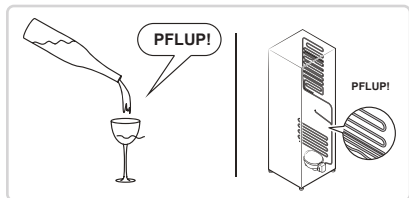

ANEXĂ

Special pentru noul standard european

Piesele comandate în tabelul următor pot fi achiziționate de la canalul furnizorului de servicii

Piesa comandată	Furnizat de	Perioadă minimă necesară de furnizare
Termostate	Personal de întreținere profesionist	La cel puțin 7 ani de la lansarea pe piață a ultimului model
Senzori de temperatură	Personal de întreținere profesionist	La cel puțin 7 ani de la lansarea pe piață a ultimului model
Plăci cu circuite imprimate	Personal de întreținere profesionist	La cel puțin 7 ani de la lansarea pe piață a ultimului model
Surse de lumină	Personal de întreținere profesionist	La cel puțin 7 ani de la lansarea pe piață a ultimului model
Mânerile ușilor	Reparatori profesioniști și utilizatori finali	La cel puțin 7 ani de la lansarea pe piață a ultimului model
Balamale de ușă	Reparatori profesioniști și utilizatori finali	La cel puțin 7 ani de la lansarea pe piață a ultimului model
Tăvi	Reparatori profesioniști și utilizatori finali	La cel puțin 7 ani de la lansarea pe piață a ultimului model
Coșuri	Reparatori profesioniști și utilizatori finali	La cel puțin 7 ani de la lansarea pe piață a ultimului model
Garnituri de ușă	Reparatori profesioniști și utilizatori finali	La cel puțin 10 ani de la lansarea pe piață a ultimului model

RO

Stimate client

1. Dacă doriți să returnați sau să înlocuiți produsul, vă rugăm să contactați magazinul de unde l-ați achiziționat.

(Nu uitați să aduceți factura de achiziție)

2. Dacă produsul dvs. se defectează și trebuie reparat, contactați furnizorul de servicii post-vânzare.

ATTENTION

Informațiile privind modelul din baza de date cu produse, precum și codul de identificare a modelului pot fi aflate cu ajutorul unui link web obținut prin scanarea codului QR de pe eticheta de eficiența energetică a produsului, dacă acest cod există.

Pentru mai multe informații despre eficiența energetică a aparatului, vizitați <https://ec.europa.eu> și căutați folosind numele modelului.

Numele modelului poate fi găsit pe plăcuța indicatoare a aparatului.

БЛАГОДАРНОСТИ

Благодарим Ви, че избрахте Midea! Преди да използвате новия си уред Midea, прочетете внимателно това ръководство, за са сте сигурни, че знаете как да използвате безопасно функциите, които този нов уред предлага.

СЪДЪРЖАНИЕ

БЛАГОДАРНОСТИ	01
СПЕЦИФИКАЦИИ	02
ПРЕГЛЕД НА ПРОДУКТА	03
МОНТАЖ НА ПРОДУКТА	04
ИНСТРУКЦИИ ЗА РАБОТА	08
НАСТРОЙКА И РАБОТА С ПРИЛОЖЕНИЕТО	14
ПОЧИСТВАНЕ И ПОДДРЪЖКА	16
ОТСТРАНЯВАНЕ НА НЕИЗПРАВНОСТИ	18
ДОПЪЛНЕНИЕ	21

СПЕЦИФИКАЦИИ

Модел на продукта	MDRF705BIE
Номинално напрежение/честота	220-240 V~/50 Hz
Номинален ток	1,8 A
Общ обем	515 L
Обем на отделението за съхранение на пресни продукти	345 L
Обем на отделението с четири звезди	170 L
Капацитет за замразяване	13 kg / 24 ч.
Време за покачване на температурата	7 ч.
Общи размери (Ш x Д x В)	833 x 600 x 1910 mm



Модел на модула за безжична мрежа	MWB-S-WB01
Стандартно	IEEE 802.11b/g/n
Тип на антената	Електронна платка на антената
Честотен диапазон	2400-2483,5 MHz
Работна температура	0°C ~ 85°C Работна влажност: 10% ~ 85%
Захранване	DC 5 V/500 mA максимум Мощност на предаване: < 20 dBm

ПРЕГЛЕД НА ПРОДУКТА

Наименования на компонентите

Нормален тип

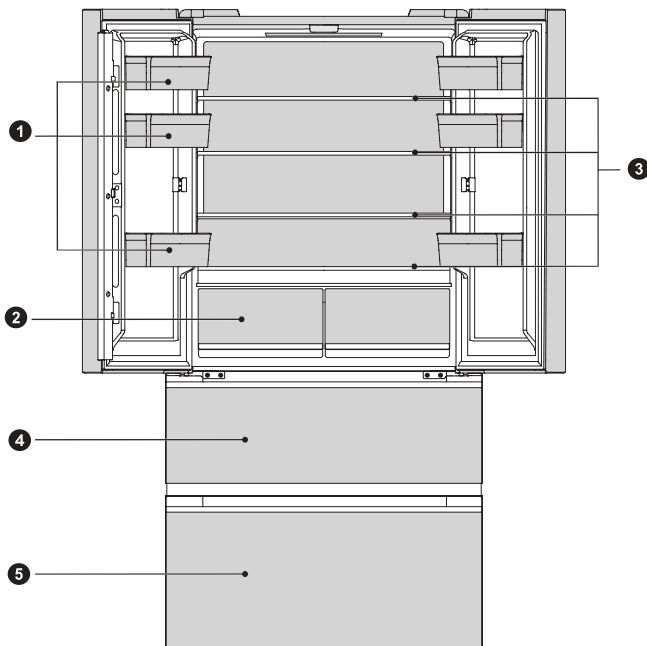

1 Рафт на вратата

2 Чекмедже на хладилника

3 Стъклен рафт

4 Горно чекмедже на фризера

5 Долно чекмедже на фризера

BG

● ATTENTION

Горното изображение е само за справка. Действителната конфигурация зависи от самия продукт или дистрибутора.

МОНТАЖ НА ПРОДУКТА

Инструкции за монтаж

За хладилни уреди с климатичен клас

- В зависимост от климатичния клас, този хладилен уред е предназначен за употреба при посочените в долната таблица температурни диапазони.
- Продуктът може да не работи оптимално при температури извън посочения диапазон.
- Климатичният клас на продукта е посочен на неговия етикет.

Температурен диапазон на ефективност

- Продуктът е проектиран да работи нормално в указания за неговия клас температурен диапазон.

Клас	Символ	Диапазон на околната температура ° C	
		IEC 62552 (ISO 15502)	ISO 8561
Разширен клас за умерен климат	SN	+10 до +32	+10 до +32
Клас за умерен климат	N	+16 до +32	+16 до +32
Клас за субтропичен климат	ST	+16 до +38	+18 до +38
Клас за тропичен климат	T	+16 до +43	+18 до +43

Разполагане на хладилника

- За да осигурите нормална работа на хладилника, трябва да предвидите достатъчно пространство около него за циркулация на въздуха. Необходимо е да оставите разстояние минимум 8 mm от горната страна на хладилника и минимум 4 mm двете му страни.

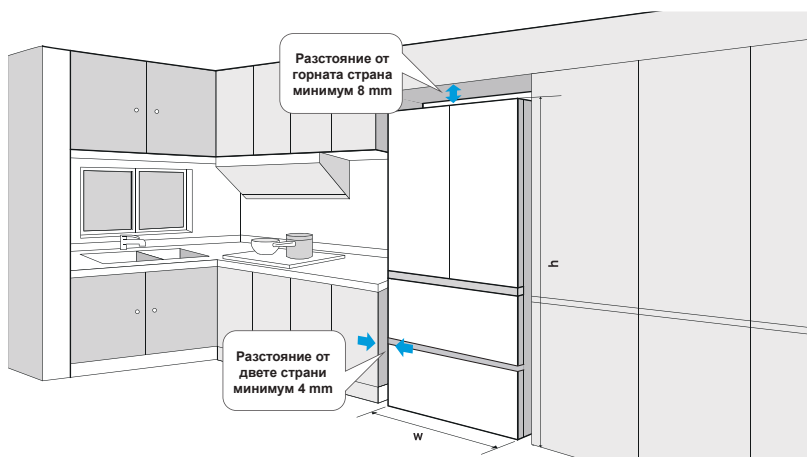

Диаграма на изискванията за пространство (при отворена врата и при затворена врата)

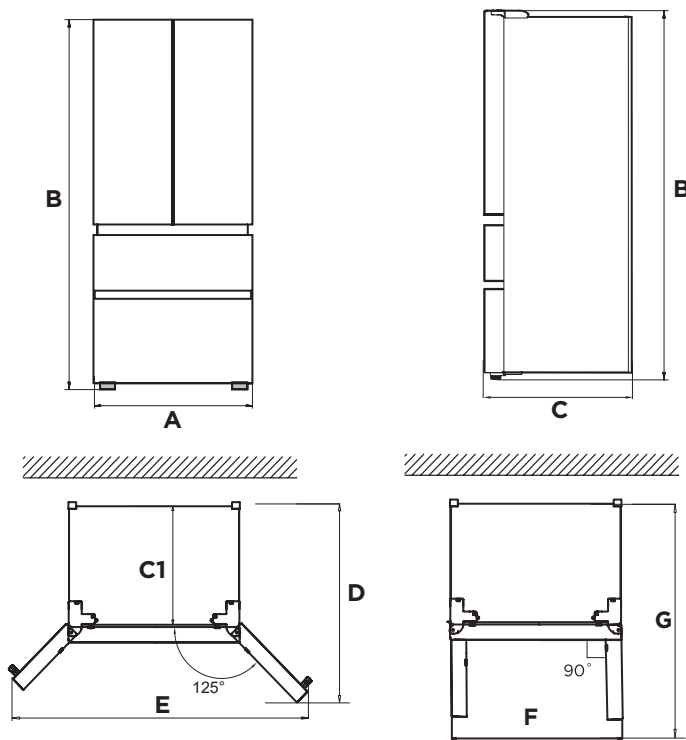



Ширина	Обща височина	Дълбочина	Без врата	Дълбочина при отворени врати на 125°	Ширина при отворени врати на 125°	Ширина при отворени врати на 90°	Дълбочина при отворени врати на 90°
A	B	C	C1	D	E	F	G
833	1910	600	540	930	1280	833	980

Забележка: Всички размери са в мм.

BG

Крачета за нивелиране

- За да избегнете вибрации, уредът трябва да бъде нивелиран.
- Ако е необходимо, регулирайте крачетата за нивелиране, за да компенсирате неравността на пода.
- Предната част трябва да бъде разположена малко по-високо от задната, за да се подпомогне затварянето на вратата.
- Крачетата за нивелиране могат да се завъртят лесно чрез леко накланяне на корпуса.
- Завъртете крачетата за нивелиране обратно на часовниковата стрелка , за да подвигнете уреда, и по часовниковата стрелка , за да го спуснете.

Нивелиране на вратите

- Предпазни мерки преди работа:
- Преди използването на аксесоарите трябва да се уверите, че хладилникът е изключен от захранването.
- Преди да регулирате вратата, трябва да вземете предпазни мерки, за да избегнете нараняване. Схема за нивелиране на вратата.

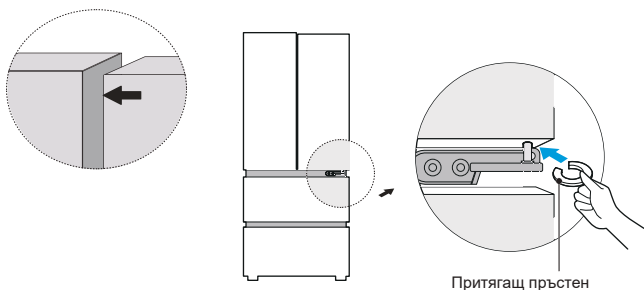

- Повдигнете долната врата до нивото на горната врата;
- Използвайте клещи, за да поставите доставения притягащ пръстен в процепа между втулката на пантата и долната панта. Необходимият брой притягащи пръстени зависи от големината на процепа.

Преместване на уреда

- Извадете цялото съдържание от уреда.
- Извадете щепсела на захранването и го фиксирайте на специално предназначения за него кука от задната страна или в горната част на уреда.
- Залепете с тиксо отделните части, като рафтовете и вратата, за да предотвратите изпадане по време на преместването.
- Уредът трябва да се премества внимателно от повече от двама души. При транспортиране на уреда на дълго разстояние го дръжте изправен.

ATTENTION

Предпазни мерки преди работа:

Преди извършването на промени, хладилникът трябва да бъде изключен от захранването. Трябва да се вземат предпазни мерки, за да се предотвратят наранявания.

Смяна на крушката

- Смяната и поддръжката на LED лампите трябва да се извършва от производителя, негов сервизен представител или лице с подобна квалификация.

ATTENTION

Този продукт съдържа светлинен източник с определен клас на енергийна ефективност (F).

Свързване на уреда

След като монтирате уреда, свържете захранващия щепсел към контакта.

ATTENTION

След като свържете захранващия кабел (или щепсел) към контакта, изчакайте 2-3 часа, преди да поставите продукти в уреда. Ако поставите продуктите, преди уредът да се е охладил напълно, те може да се развалят.

Съвети за енергоспестяване

- Не поставяйте уреда в близост до готварски печки, радиатори или други източници на топлина. Ако околната температура е висока, компресорът ще се включва по-често и за по-дълги периоди от време, което води до повишено потребление на електроенергия.
- Осигурете да има достатъчна вентилация в основата на уреда, около неговите страни и при задната част.
- Моля, също така спазвайте размерите на отстоянията, дадени в глава „Монтаж“.
- Показаното на илюстрацията разположение на чекмеджета, рафтове и стелажите осигурява най-ефективно потребление на енергията и поради това трябва да бъде запазено, доколкото е възможно.
- За да получите по-голямо пространство за съхранение (напр. за обемни охладени/замразени продукти), можете да премахнете средните чекмеджета и рафтове. Горните и долните чекмеджета и рафтове трябва да се изваждат последни при необходимост.
- Равномерното напълване на отделенията на хладилника/фризера допринася за оптимално използване на енергията.
- Изчакайте топлите продукти да се охладят, преди да ги поставите в хладилника/фризера. Вече охладената храна подобрява енергийната ефективност.
- Оставете замразените продукти да се размразят в хладилното отделение. Студените замразени продукти спомагат за намаляване енергийното потребление в хладилното отделение и следователно за увеличаване на енергийната ефективност.
- Отваряйте вратата само за толкова дълго, колкото е необходимо, за да намалите загубата на студ. Краткото отваряне на вратата и доброто ѝ затваряне намалява потреблението на енергия.
- Задаването на температура, която не е по-ниска от необходимата, спомага за оптимална консумация на енергия.
- Уплътненията на вратата на уреда трябва да са здрави, за да може вратата да се затваря плътно и да няма излишно увеличаване на консумацията на енергия.

ИНСТРУКЦИИ ЗА РАБОТА

Панел за управление

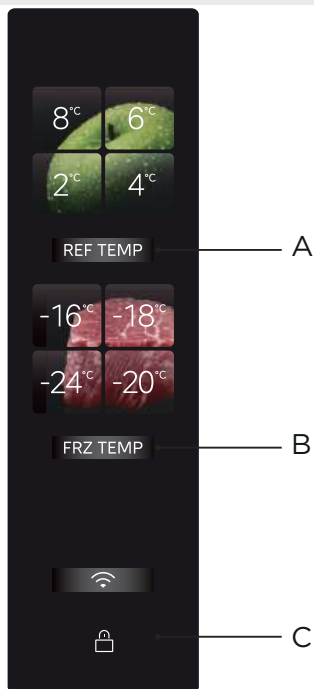

	Бутон
A	Настройка на температурата в хладилника
B	Настройка на температурата във фризера
C	Бутон за заключване/отключване

● ATTENTION

- Реалният панел за управление може да се различава в различните модели.
- Панелът за управление ще се изключи автоматично с цел спестяване на енергия.

Първо включване

- При първото включване на уреда екранът на дисплея светва и след това температурата в хладилника и фризера може да бъде регулирана съгласно необходимостта. Указания за регулиране са дадени в раздела за настройка на температурата на тази страница.

Отключване/Заклучване

- В заключено състояние натиснете и задръжте за 3 секунди бутона [Отключване/Заклучване], при което ще се чуе звуков сигнал за отключване.

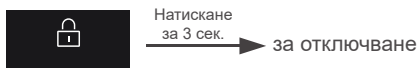

- В отключено състояние натиснете и задръжте за 3 секунди бутона [Отключване/Заклучване], при което ще се чуе звуков сигнал за заключване.

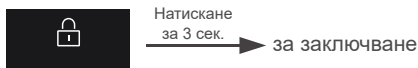

- Освен операцията за отмяна на звука на алармата, която може да бъде извършена в заключено състояние, следващите операции с бутоните трябва да бъдат извършвани в отключено състояние, в противен случай ще се включи сигнал за грешка.

Настройка на температурата на охлаждане/замразяване

- Натиснете бутона за регулиране на температурата в хладилника, за да зададете температурата в това отделение. При всяко натискане на бутона, настройката на температурата се променя с една стъпка.



- Настройката се прилага след заключване.
- Натиснете бутона за регулиране на температурата във фризера, за да зададете температурата в това отделение. При всяко натискане на бутона, настройката на температурата се променя с една стъпка.



- Настройката се прилага след заключване.
- Натиснете едновременно и задръжте за 4 секунди бутоните **REF TEMP** + **[Wi-Fi]**, за да влезете/излезете от режим на изключен хладилник. Когато бъде изключено, отделението на хладилника не работи.
- След като го изключите, натиснете отново едновременно и задръжте за 4 секунди бутоните **REF TEMP** + **[Wi-Fi]**, за да активирате функцията за охлаждане - това ще бъде показано на екрана.
- Можете да натиснете, за да изключите отделението на хладилника в Smarthome. След като го изключите, отделението на фризера ще работи нормално, а отделението на хладилника вече няма да охлажда. То ще работи нормално, когато бъде включено отново.

Настройка на режим на супер охлаждане

- Натиснете и задръжте за 3 секунди бутона **REF TEMP**, индикаторът 2°C свети непрекъснато, а останалите индикатори за хладилника изгасват. Отделението на хладилника работи в режим на супер охлаждане.

Настройка на режим на супер замразяване

- Натиснете и задръжте за 3 секунди бутона **FRZ TEMP**, индикаторът -24°C свети непрекъснато, а останалите индикатори за фризера изгасват. Отделението на фризера работи в режим на супер замразяване.

Чекмедже за IPL стерилизация

- Чекмеджето за IPL стерилизация може да стерилизира и унищожава вируси за 3 минути, без да наруши свежестта на хранителните продукти. Системата може мигновено да унищожава бактерии и вируси по повърхността на хранителните продукти, като ги осветява с интензивна импулсна светлина, която може ефективно да прониква и стерилизира 99,999% за 3 минути. Може директно да стерилизира хранителни продукти през обикновени опаковки, което е изключително удобно. 3-минутната импулсна стерилизация трябва да бъде стартирана ръчно. След като затворите вратата за стерилизация, след 3 минути функцията автоматично се изключва и индикаторът на екрана изгасва.



Натискане и задръжане

Бутон за управление на стъкленото отделение

Включен режим IPL PURIFY

Чекмедже за свежи продукти V-tech

- Осигурява възможност за запазване на свежестта на месо, морски дарове и други продукти, без да е необходимо да бъдат замразявани.
- Пилешко и други видове месо могат да се съхраняват в режим за месо. За да се запази вкусът на месото, се препоръчва да го запечатате, преди да го приберете за съхранение.
- Чекмеджето за свежи продукти V-tech е специално проектирано за съхранение на месо. Сензорен радар за температура отчита директно точката на замръзване на хранителните продукти и заедно с интелигентната облачна технология за съхранение Midea V-TECH може да поддържа оригиналния вкус на месото за 7 дни, без да го замразява.
- Големият му обем позволява съхранение на повече хранителни продукти, а дизайнът на две нива осигурява възможност за съхранение на различни продукти без риск от кръстосано замърсяване и смесване на миризмите.



Натискане и задръжане

Бутон за управление на стъкленото отделение

Включен режим V-TECH FRESH

Модул за стерилизация PST+

- Уникалната интелигентна технология за стерилизация PST+ на хладилника Midea може бързо да премахва миризми с процент на стерилизация 99,999% и процент на унищожаване на вирусите до 99,9%. Освен това има функция за премахване на етилен и сулфиди за цялостна грижа за здравето на Вашето семейство
- Полезният живот на функцията за премахване на миризми може да достигне десет години (съгласно симулационен тест за ускорено стареене) без необходимост от консумативи и смяна.

Модул за премахване на миризми на замразени продукти

- Модулът за премахване на миризми и стерилизация се намира в обшивката на вратата и може ефективно да премахва миризмите и бактериите.

Аларма за отворена врата и подкана за затваряне на вратата

- Ако вратата на хладилника не бъде затворена в рамките на 120 сек., се включва кратък звуков сигнал, който напомня, че вратата не е затворена. Затворете вратата или натиснете някой от бутоните за управление на екрана, за да изключите звуковия сигнал.

Памет при изключване на захранването

- Когато хладилникът се включи отново след спиране на захранването, настройката за температура и режимът, зададен на екрана преди прекъсване на захранването, се възстановяват.

Индикация за неизправност

- Следните предупредителни сигнали, които се появяват на дисплея, показват съответните неизправности на хладилника. Макар хладилникът да продължи да има функцията за съхранение на хладно при следните грешки, потребителят трябва да се свърже със специалист по поддръжка, за да се осигури оптималната експлоатация на уреда.

Код на грешката	Описание на повреда
Индикаторът 8°C на хладилника и индикаторът на бутона за хладилник мигат	Неизправност в сензора на хладилника
Индикаторът -16°C на фризера и индикаторът на бутона за фризер мигат	Неизправност в сензора на фризера
Индикаторът 4°C на хладилника мига	Неизправност на главен сензор за микрокристали или сензор 1 за микрокристали
Индикаторът 6°C на хладилника мига	Неизправност на сензора за температура на околната среда
Индикаторът 2°C на хладилника мига	Неизправност на сензора за влажност
Индикаторът -18°C на фризера мига	Неизправност на сензора за замразяване и размразяване
Индикаторът на бутона за хладилник и индикаторът на бутона за фризер мигат	Неизправност в комуникацията на основния дисплей
Индикаторът -20°C на фризера и индикаторът на модула с микрокристали мигат	Неизправност в комуникацията на модула с микрокристали и импулсия модул
Индикаторът -24°C на фризера и индикаторът на импулсия модул мигат	Неизправност в комуникацията на импулсия модул и главното управление

Съвети за съхранение на хранителни продукти

Отделение на фризера





- Отделението на фризера е предназначено за нискотемпературно замразяване на хранителни продукти, дългосрочно съхранение на замразени продукти и за генериране на лед на кубчета.
- Обърнете внимание на класификациите (4 звезди, 2 звезди и 1 звезда) в отделението на фризера и съответните периоди за съхранение на замразените продукти.
- Не поставяйте прясна и замразена храна една до друга. Замразената храна може да се размрази.
- Когато замразявате големи количества свежи продукти (напр. месо, риба или кайма), се препоръчва да ги разделите на няколко по-малки порции, преди да ги поставите във фризера, за да могат да се замразят по-бързо и да се изваждат по-лесно.
- Спазвайте периодите за съхранение, посочени от производителя на опаковката на продуктите. Ако на опаковката няма такава информация, замразените продукти не трябва да се съхраняват повече от три месеца след датата на покупка.
- При закупуване на замразена храна се уверете, че е замразена при подходяща температура и че опаковката не е повредена.
- Съхранявайте замразените продукти в подходящи отделни опаковки, за да сте сигурни, че останалите продукти във фризера няма да бъдат замърсени. Консумирайте размразените продукти незабавно и не ги замразявайте повторно.
- При продължително спиране на захранването или повреда на уреда извадете поставените в него замразени продукти и проверете дали все още са годни за консумация. След това ги поставете на достатъчно студено място или в друг хладилник.
- За да размразите, извадете продуктите от фризера и ги оставете да се размразят на стайна температура или в хладилника. За по-бързо размразяване можете да използвате например функцията за размразяване на микровълновата фурна.
- Ако искате да размразите само част от съдържанието на опаковката, извадете необходимото количество и веднага затворете опаковката. По такъв начин ще избегнете хладилно изгаряне и ще намалите образуването на скреж върху останалата част от продукта.

Отделение за охлаждане

- За да намалите влагата и последващото образуване на лед, никога не поставяйте в хладилника течности в недобре затворени съдове. Ледът се образува най-напред по най-хладните части на изпарителя. Съхраняването на непокрити течности води до много по-честа необходимост от размразяване.
- Никога не поставяйте топли храни в хладилника. Те трябва най-напред бъдат охладени до стайна температура и след това да бъдат поставени по такъв начин, че да се осигури пространство за циркулация на въздуха в хладилника.
- Хранителните продукти или съдовете с продукти не трябва да се допират до задната стена на хладилника, тъй като могат да залепнат към нея. Не отваряйте често вратата на хладилника.
- Месото и почистената риба (опаковани в плик или пластмасово фолио) могат да бъдат поставени в хладилника и да се използват в рамките на 1–2 дни.
- Плодовете и зеленчуците без опаковки могат да се поставят в специално отредената за свежи плодове и зеленчуци част.

ATTENTION

- Оптималната температурна настройка на всяко отделение зависи от околната температура. Дадената по-горе оптимална температура е при околна температура от 25 °C.
- Когато извършвате тестове за консумация на енергия, изключете функциите V-tech fresh и IPL purify на хладилника.

Ред	ТИП на отделенията	Целева температура на съхранение [°C]	Подходящи храни
1	Хладилник	$+2 \leq x \leq +8$	Яйца, готвена храна, пакетирана храна, плодове и зеленчуци, млечни продукти, сладкиши, напитки и други храни, които не са подходящи за замразяване.
2	 Замразени храни с четири звезди	$x \leq -18$	С капацитет на замразяване, бързо замразяване, може бързо да замрази и съхрани храна. Подходящо за замразени храни като морски дарове (риба, скариди, миди), сладководни продукти и месни продукти. Препоръчва се за 3 до 6 месеца, като колкото по-дълго се съхранява, толкова повече се влошават вкусовете и хранителните качества.
3	 Замразени храни с три звезди	$x \leq -18$	С капацитет на замразяване. Подходящо за замразени храни като морски дарове (риба, скариди, миди), сладководни продукти и месни продукти. Препоръчва се не повече от 3 месеца.
4	 Замразени храни с две звезди	$x \leq -12$	Подходящо само за средносрочно съхраняване на вече замразени храни, напр. сладолед. Препоръчва се не повече от 1 месец.
5	 Замразени храни с една звезда	$x \leq -6$	Подходящо е само за охлаждане и краткосрочно съхранение на малки количества вече замразени храни. Препоръчва се не повече от 1 седмица.
6	0 звезди	$-6 \leq x \leq 0$	Прясно свинско, телешко месо, риба, пиле, някои пакетирани обработени храни и др. (препоръчва се да се консумира в рамките на деня, за предпочитане след не повече от 3 дни). Частично капсулирани обработени храни (неподходящи за замразяване продукти).
7	Охлаждане	$-2 \leq x \leq +3$	Прясно / замразен свинско, телешко месо, пиле, сладководни продукти и др. (7 дни под 0 °C, а над 0 °C се препоръчва да се консумира в рамките на деня, за предпочитане след не повече от 2 дни). Морски дарове под 0 °C за 15 дни, не се препоръчва съхранение над 0 °C.
8	Пресни храни	$0 \leq x \leq +4$	Прясно свинско, телешко месо, риба, пиле, готвена храна и др. (препоръчва се да се консумира в рамките на деня, за предпочитане след не повече от 3 дни)
9	Вино	$+5 \leq x \leq +20$	Червено вино, бяло вино, пенливо вино и др.

ВГ

● ATTENTION

Съхранявайте различните хранителни продукти в препоръчаните отделения или съгласно целевата температура на съхранение.

НАСТРОЙКА И РАБОТА С ПРИЛОЖЕНИЕТО

Изтегляне на приложението SmartHome

В магазина за приложения (Google Play Store, Apple App Store) въведете „SmartHome“ и потърсете приложението SmartHome. Свалете го и го инсталирайте на телефона си. Можете да го свалите също и като сканирате долния QR код.



Регистриране и влизане

Отворете приложението SmartHome и създайте нов профил (можете да се регистрирате и със своя профил от други приложения). Ако вече сте създали профил, използвайте го, за да влезете.



Свързване на устройствата със SmartHome

1. Уверете се, че мобилният телефон е свързан към безжична мрежа. Ако не е, влезте в Настройки и активирайте опцията за безжични мрежи и Bluetooth.
2. Включете уредите си.
3. Отворете приложението SmartHome на телефона.
4. Ако се появи съобщение "Smart devices discovered nearby" („Открити са смарт устройства наблизо“), натиснете го, за да добавите устройството.



5. Ако не се появи съобщение, натиснете знака „+“ на екрана и изберете своето устройство от списъка с налични наблизо устройства. Ако устройството ви не е показано в списъка, добавете го ръчно, като въведете неговата категория и модел.



6. Свържете устройството към безжичната мрежа съгласно инструкциите в приложението. Ако връзката прекъсне, следвайте указанията в приложението, за да продължите работата.



NOTE

1. Уверете се, че устройствата ви са включени.
2. Дръжте мобилния си телефон достатъчно близо до своето устройство, когато свързвате устройството към мрежата.
3. Свържете мобилния си телефон към домашната безжична мрежа и се уверете, че знаете паролата ѝ.
4. Проверете дали вашият безжичен рутер поддържа честота от 2,4 GHz и го включете. Ако не знаете дали рутерът ви поддържа 2,4 GHz канал, свържете се с производителя на рутера.
5. Устройството не може да се свърже с такава безжична мрежа, която изисква удостоверяване и обикновено се намира в обществени зони като хотели, ресторанти и т.н. Свържете се с безжична мрежа, която не изисква удостоверяване.
6. Изключете функцията WLAN+ (Android) или WLAN Assistant (iOS) на своя мобилен телефон, когато свързвате устройството си към мрежата.
7. Ако устройството вече е било свързано към дадена безжична мрежа, но трябва да се свърже отново с нея, натиснете „+“ на началната страница на приложението и добавете отново устройството по категория и модел съгласно инструкциите в приложението.

ПОЧИСТВАНЕ И ПОДДРЪЖКА

Размразяване

- Хладилникът е проектиран на принципа на въздушното охлаждане и затова има функция за автоматично размразяване. Скрежът, образуван заради смяната на сезона или промяна в температурата, може да бъде отстранен и ръчно, като изключите уреда от захранването или като забършете със суха кърпа.

Почистване на тавата на вратата

- За да извадите рафта, хванете с две ръце, стиснете и натиснете нагоре, както е показано със стрелките на фигурата.
- След като почистите рафта на вратата, поставете рафта в жлебовете на вратата и натиснете надолу, докато се заключи на място. При някои модели можете да регулирате височината на поставяне.

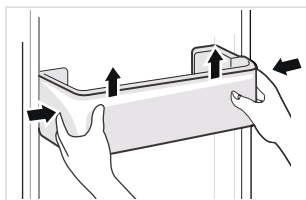

Почистване на стъкления рафт

- Повдигнете задния край на рафта в показаната посока, за да го отделите от жлеба (както е показано на Фиг. I).
- Извадете рафта от отворите и го натиснете надолу във вертикална позиция (както е показано на Фиг. II).
- Извадете вертикалния рафт навън в пространството между корпуса на хладилника и рамката на вратата (както е показано на Фиг. III) и след това го завъртете на 90° (както е показано на Фиг. IV), за да го извадите. Препоръчва се първо да извадите съответния рафт на вратата, преди да извадите стъкления рафт.
- След като почистите стъкления рафт, го поставете хоризонтално на водачите и го натиснете навътре, докато щракне в жлеба. При някои модели можете да регулирате височината на поставяне.

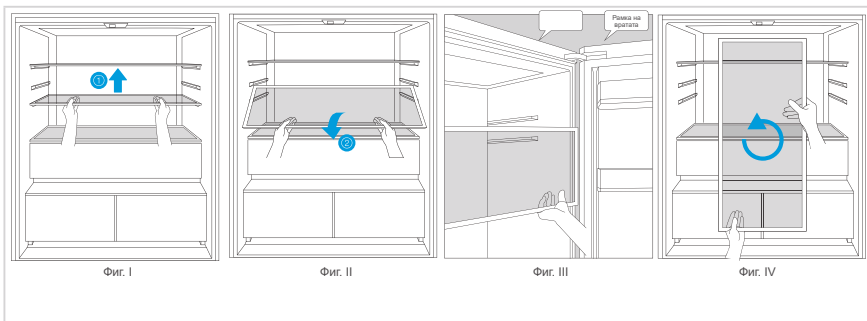

- Редът на поставяне на рафта е обратен на реда на изваждане. След като поставите рафта, проверете дали е фиксиран правилно.

Почистване на чекмеджето

- Извадете съдържанието на чекмеджето. Хванете дръжката на чекмеджето и го издърпайте докрай, докато спре.
- Повдигнете чекмеджето нагоре и го издърпайте навън.

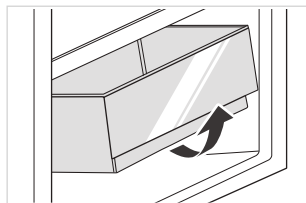

⚠ ATTENTION

За почистването се препоръчва използването на меки кърпи или гъби, потопени във вода и некорозивни неутрални миешки препарати. Накрая фризерът трябва да се почисти с чиста вода и суха кърпа. Отворете вратата, за да изсъхне естествено, преди включване на захранването. Не използвайте твърди четки, стоманени телчета, метални четки, абразиви, като паста за зъби, органични разтворители, като алкохол, ацетон, бананово масло и пр., вряла вода, киселина или алкални предмети, защото могат да увредят външната повърхност и вътрешността на хладилника.

Спиране на употребата

Спиране на тока:

При прекъсване на захранването, дори през лятото, хранителните продукти в уреда могат да се запазят за няколко часа. При липса на захранване намалете честота на отваряне на вратата и не поставяйте пресни продукти в уреда.

Ако няма да се използва дълго време:

Уредът трябва да се изключи от контакта и да се почисти, а след това вратите да се оставят отворени, за да се избегнат миризми.

Преместване:

Преди преместването на хладилника, извадете всички неща отвътре, закрепете стъклените прегради, подставката за зеленчуци, чекмеджетата на камерата за замразяване и т.н. с лепяща лента, затегнете нивелиращото краче, затворете вратите и ги закрепете с лентата. При преместването уредът не трябва да се поставя обърнат наопаки или хоризонтално и не трябва да бъде клатен. Наклонът по време на преместването не трябва да е повече от 45°.

BG

⚠ ВНИМАНИЕ

Уредът трябва да работи непрекъснато, след като веднъж е включен. Обикновено работата на уреда не трябва да се прекъсва, в противен случай експлоатационният му живот може да бъде намален.

Храните могат да се запазят за няколко часа дори и през лятото в случай на спиране на тока. Препоръчва се вратата да се отваря възможно най-рядко.

ОТСТРАНЯВАНЕ НА НЕИЗПРАВНОСТИ

Следните прости проблеми могат да се разрешат от потребителя. Обадете се на сервизния отдел, ако проблемите не бъдат отстранени.

Проблем	Възможни причини	Решение
Уредът не работи	Захранването не е включено или щепселът не е поставен плътно в контакта. Ниско напрежение, прекъсване на захранването или задействан предпазител на веригата.	Поставете щепсела плътно в контакта. Проверете домашната електрическа инсталация.
Лампата не свети	Уредът не е включен. Лампата е повредена.	Изключете щепсела от контакта и след това го включете отново. Сменете лампата с нова.
Плодовете и зеленчуците са замразени	Дали продуктите не са били поставени в задната част на хладилника? Температурата в зоната близо до задната стена е най-ниска. Плодовете или зеленчуците са поставени в зоната за свежи продукти и охлаждаване.	Не поставяйте продукти, които могат лесно да се замразят, в задната част на хладилника. Зоната за свежи продукти и охлаждаване е предназначена само за месо/риба.
Хладилникът/Фризерът охлажда прекалено много	Температурата не е зададена правилно.	Задайте по-висока температура.
Компресорът работи прекалено дълго време	Температурата на околната среда е висока, което удължава времето за работа. Поставено е голямо количество хранителни продукти наведнъж. Продуктите са поставени, преди да са се охладили. Вратата се отваря прекалено често. Спяят скреж в уреда и прекалено голям.	Това е нормално. Не поставяйте във фризера прекалено много продукти наведнъж. Изчакайте продуктите да се охладят, преди да ги поставите в уреда. Не отваряйте вратата прекалено често. Необходимо е размразяване.
Вратата не се затваря правилно	Вратата е блокирана от околни предмети. Поставени са прекалено много продукти. Уплътнението на вратата е повредено.	Не поставяйте прекалено много продукти. Поставете уреда стабилно. Нагрейте уплътнението на вратата и след това го охладете, за да се възстанови (за нагряване използвайте електрически сешоар или гореща вода).
Външната стена е топла	Когато уредът работи, топлината се разсейва навън чрез металните тръби вътре в отделението. При по-високи температури на околната среда през лятото, температурата на външната стена се покачва.	По-високата температура на външната стена е нормално явление. Увеличете пространството за разсейване на топлината или поставете уреда на хладно място с добра вентилация.
Напречните или вертикалните греди са нагорещени	В гредите има метални тръби и топлината, която се освобождава от тях предотвратява образуването на конденз.	Това е нормално.
Миризми	Развалени продукти Продукти със силна миризма Вътрешността на отделението е замърсена.	Почистете и извадете развалените продукти. Поставете продуктите със силна миризма в добре затворени опаковки. Почистете вътрешността на отделението.

Проблем	Възможни причини	Решение
Реалната температура се различава от зададената	Когато поставите топли продукти, температурата временно се покачва. След задаване на нова настройка на температурата е необходимо известно време температурата в отделението да достигне зададената температура при затворена врата. След като температурата се стабилизира, реалните стойности на температурата в различните зони на отделението се различава с $\pm 3^{\circ}\text{C}$.	Това е нормално. Изчакайте известно време, преди да проверите реалната температура.
От външната страна се образува конденз	Когато влажността в помещението е висока, може да се образува конденз.	Това е нормално. Избършете конденза със суха кърпа.
Във вътрешността на хладилника и чекмеджетата се образува конденз	Хладилникът поддържа висока влажност, за да запази свежестта на зеленчуците и останалите хранителни продукти. Влажността в помещението е прекалено висока и вратите се отварят често. Уплътнението на вратата не уплътнява добре.	Избършете конденза със суха кърпа. Не отваряйте често вратите и не ги дръжте отворени прекалено дълго. Проверете уплътнението на вратата, почистете или коригирайте позицията.
Скреж около вентилационните отвори	Вратата не е затворена правилно. Уплътнението на вратата не уплътнява добре.	Поставете продуктите така, че да не блокират вратата. Проверете уплътнението на вратата, почистете или коригирайте позицията.
Вратата се отваря трудно	Поради разпиката в атмосферното налягане вътре и извън отделението отварянето на вратата на фризира понякога може да бъде затруднено.	Изчакайте малко и след това опитайте бавно да отворите вратата.
Не се генерира лед на кубчета (Само при моделите с ледогенератор)	Функцията за ледогенератор не е включена. Уредът не е зареден с вода. Тръбата за вода е огъната. Връзката на тръбата за вода не е монтирана правилно. Налягането на водата е прекалено ниско.	Включете ледогенератора. Проверете дали захранването с вода е включено. Изправете огънатите участъци. Проверете връзката за вода. Проверете налягането в системата за захранване с вода или дали филтърът не е запушен.

При нормална употреба на хладилника могат да се чуят определени звуци, които не оказват влияние върху работата му.

Звуци, които лесно могат да бъдат предотвратени:

- Шум, предизвикван от уред, който не е нивелиран - регулирайте позицията с предните крачета за нивелиране. Можете също да поставите подложки от мек материал под задните колелца, когато уредът е поставен върху плочки.
- Уредът се опира в съседни мебели - преместете хладилника.
- Проверете чекмеджетата или рафтовете - извадете и поставете обратно чекмеджето или рафта.
- Дрънчащи звуци от бутилки - разделете бутилките една от друга.

Чувате ли описаните по-долу притеснителни звуци? Обикновено тези звуци са нормални.



ЩРАКВАНЕ: Някои електрически части на хладилника, например електрически клапан, издават този звук при работата си. Това е нормално.

СЪСКАНЕ: При протичането на хладилния агент през изпарителя той издава този звук. Това е нормално.

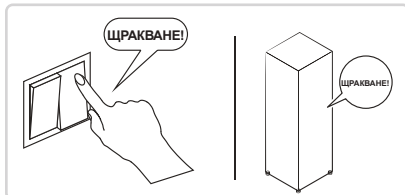

БРЪМЧЕНЕ: Компресорът може да издава този звук по време на работата си, а бръмченето е силно особено при включване и изключване. Това е нормално.

ЗВУК ОТ ДВИГАТЕЛ: Двигателят на вентилатора на хладилниците с принудителен въздух издават този звук при работата си. Това е нормално.

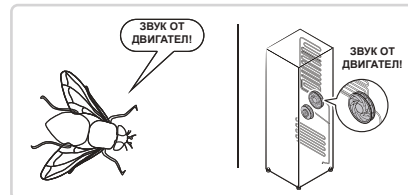
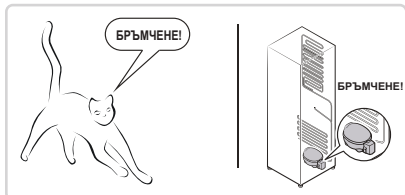

БЪЛБУКАНЕ: Хладилният агент издава този звук при протичане в тръбите на хладилника. Това е нормално.

ПУКАНЕ: Звук на пукане или на чупене на лед: корпусът на хладилника издава подобни звуци при температурно свиване и разширяване, както и поради заледряване във въздуховодите, това също са нормални физични явления.

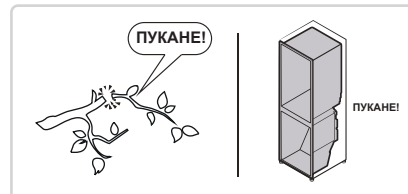

BG

ДОПЪЛНЕНИЕ

Специално за новия европейски стандарт

Поръчаните части, които са включени в следващата таблица, могат да бъдат получени от доставчика на сервизни услуги

Поръчана част	Предоставена от	Минимално време, необходимо за предоставяне
Термостати	Професионален обслужващ персонал	Поне 7 години след пускането на пазара на последния модел
Температурни сензори	Професионален обслужващ персонал	Поне 7 години след пускането на пазара на последния модел
Печатни платки	Професионален обслужващ персонал	Поне 7 години след пускането на пазара на последния модел
Светлинни източници	Професионален обслужващ персонал	Поне 7 години след пускането на пазара на последния модел
Дръжки на вратите	Професионални сервизни техници и крайни потребители	Поне 7 години след пускането на пазара на последния модел
Панти за вратите	Професионални сервизни техници и крайни потребители	Поне 7 години след пускането на пазара на последния модел
Тави	Професионални сервизни техници и крайни потребители	Поне 7 години след пускането на пазара на последния модел
Кошници	Професионални сервизни техници и крайни потребители	Поне 7 години след пускането на пазара на последния модел
Уплътнения на вратите	Професионални сервизни техници и крайни потребители	Поне 10 години след пускането на пазара на последния модел

Уважаеми клиенти,

1. Ако искате да върнете или замените продукта, моля, свържете се с магазина, от който сте го купили.

(Не забравяйте да донесете фактурата за покупката)

2. Ако вашият продукт се повреди и трябва да се поправи, моля, свържете се с представител, предлагащ следпродажбено обслужване.

ATTENTION

Информацията за модела в продуктовата база данни, както и идентификаторът на модела, могат да бъдат получени на уеб връзката, сканирана чрез QR кода (ако е наличен) на етикета за енергийна ефективност на продукта.

За повече информация относно енергийната ефективност на уреда вижте <https://ec.europa.eu> и потърсете името на модела.

Името на модела е посочено на информационната табелка на уреда.

PADĖKOS LAIŠKAS

Dėkojame, kad pasirinkote „Midea“! Prieš naudodamiesi naujuoju „Midea“ gaminiu, atidžiai perskaitykite šį vadovą ir įsitikinkite, kad žinote, kaip saugiai naudotis naujojo prietaiso savybėmis ir funkcijomis.

TURINYS

PADĖKOS LAIŠKAS	01
SPECIFIKACIJOS	02
GAMINIO APŽVALGA	03
GAMINIO MONTAVIMAS	04
NAUDOJIMO INSTRUKCIJOS	08
PROGRAMĖLĖS NUSTATYMAS IR NAUDOJIMAS	14
VALYMAS IR PRIEŽIŪRA	16
TRIKČIŲ ŠALINIMAS	18
PRIEDAS	21

SPECIFIKACIJOS

Gaminio modelis	MDRF705BIE
Vardinė įtampa / dažnis	220-240 V- / 50 Hz
Vardinė srovė	1,8 A
Bendroji talpa	515 L
Šviežių maisto produktų laikymo skyriaus talpa	345 L
Keturių žvaigždučių skyriaus talpa	170 L
Šaldymo geba	13 kg / 24 h
Temperatūros didėjimo laikas	7 h
Bendrieji matmenys (P x G x A)	833 x 600 x 1910 mm



Belaidžio tinklo modulio modelis	MWB-S-WB01
Standartinis	IEEE 802.11 b/g/n
Antenos tipas	Spausdintinės plokštės antena
Dažnių diapazonas	2400-2483,5 MHz
Eksploatavimo temperatūra	0 °C - 85 °C Operacija drėgnumas: 10 % - 85 %
Maitinimo jėgimas	Nuolatinė srovė 5 V / 500 mA maksimalus Siuntimo galia: <20 dBm

GAMINIO APŽVALGA

Sudedamųjų dalių pavadinimai

Įprastas tipas

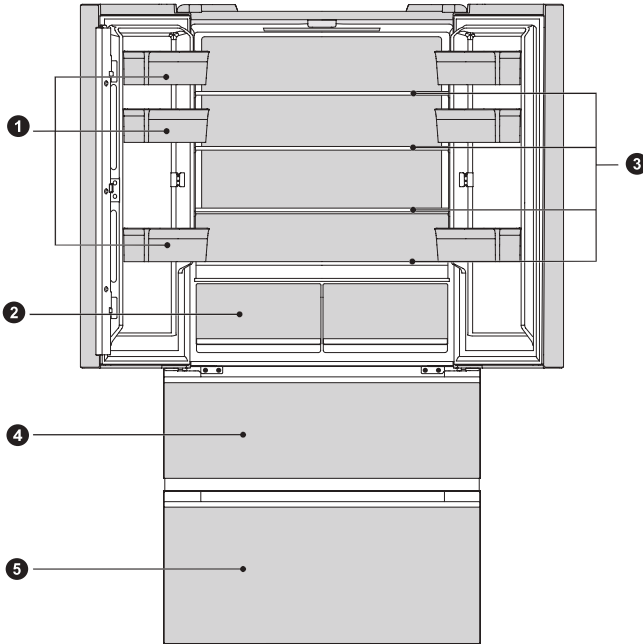

- | | | | |
|---|--------------------|---|-------------------------------|
| 1 | Durų dėklas | 4 | Viršutinis šaldiklio stalčius |
| 2 | Šaldytuvo stalčius | 5 | Apatinis šaldiklio stalčius |
| 3 | Stiklinė lentynėlė | | |

● ATTENTION

Pirmiau pateiktas paveikslėlis yra tik informacinis. Faktinė konfigūracija priklausys nuo konkretaus gaminio arba jo pardavimo atstovo pareiškimo.

GAMINIO MONTAVIMAS

Montavimo instrukcijos

Šaldymo prietaisams su klimato klase

- Priklausomai nuo klimato klasės, šis šaldymo prietaisas skirtas naudoti aplinkos temperatūrų diapazone, nurodytame šioje lentelėje.
- Gaminys gali tinkamai neveikti, jei temperatūra yra už nurodyto diapazono ribų.
- Klimato klasę galite rasti gaminio etiketėje.

Efektyvus temperatūros diapazonas

- Gaminys suprojektuotas taip, kad normaliai veiktų temperatūros diapazone, kurį nurodo jo klasės reitingas.

Klasė	Simbolis	Aplinkos temperatūros diapazonas, °C	
		IEC 62552 (ISO 15502)	ISO 8561
Išplėstas vidutinis	SN	Nuo +10 iki +32	Nuo +10 iki +32
Vidutinis	N	Nuo +16 iki +32	Nuo +16 iki +32
Subtropinis	ST	Nuo +16 iki +38	Nuo +18 iki +38
Tropinis	T	Nuo +16 iki +43	Nuo +18 iki +43

Šaldytuvo pastatymas

- Norint užtikrinti normalų šaldytuvo veikimą, aplink šaldytuvą turi būti skirta pakankamai vietos oro cirkuliacijai palaikyti. Šaldytuvo viršuje turi būti rezervuotas ne mažesnis nei 8 mm atstumas, o iš abiejų pusių - ne mažesnis nei 4 mm.

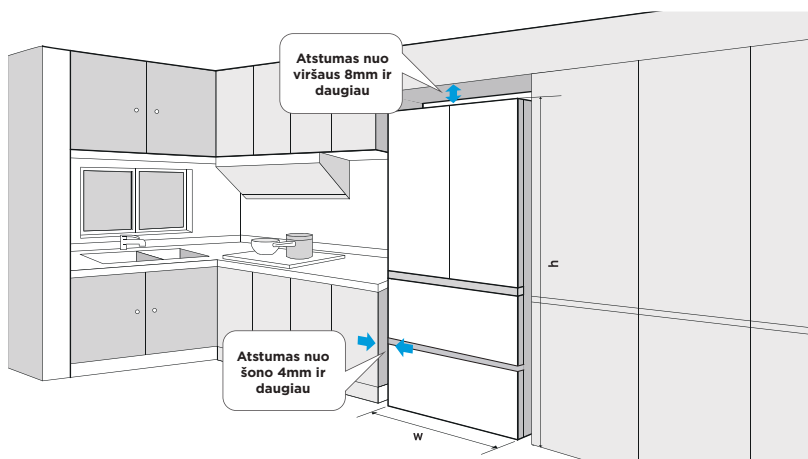

Erdvės poreikio diagrama (kai durys atidarytos ir kai durys uždarytos)

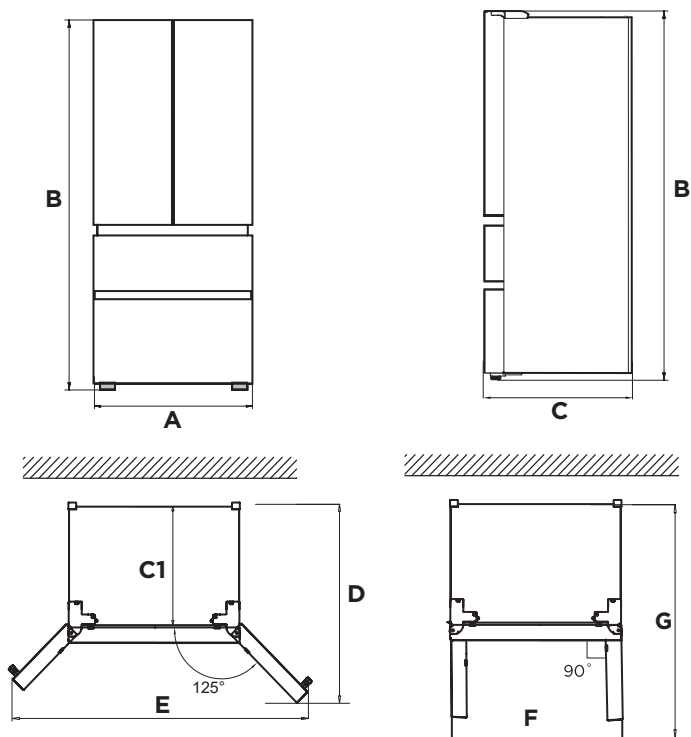

Plotis	Bendras aukštis	Gylis	Be durų	Gylis – durų atidarymo kampas 125°	Plotis – durų atidarymo kampas 125°	Plotis – durų atidarymo kampas 90°	Gylis – durų atidarymo kampas 90°
A	B	C	C1	D	E	F	G
833	1910	600	540	930	1280	833	980

Pastaba: Visi matmenys pateikti milimetrais.

LT

Išlyginančios kojelės

- Kad išvengtumėte vibracijos, prietaisas turi būti suniveliuotas.
- Jei reikia, sureguliuokite išlyginančios kojelės, kad būtų kompensuoti grindų nelygumai.
- Priekinė dalis turėtų būti šiek tiek aukščiau nei galinė, kad būtų lengviau uždaryti duris.
- Išlyginančios kojelės galima lengvai pasukti šiek tiek pakreipus spintelę.
- Pasukite išlyginančios kojelės prieš laikrodžio rodyklę ↻, kad pakeltumėte įrenginį, o pagal laikrodžio rodyklę ↻ – kad nuleistumėte.

Durų lygiavimas

- Atsargumo priemonės prieš operaciją:
- Prieš naudojant priedus, šaldytuvus turi būti atjungtas nuo maitinimo šaltinio.
- Prieš reguliuodami duris, imkitės atsargumo priemonių, kad išvengtumėte sužalojimų. Schematinė durų korpuso išlyginimo schema.

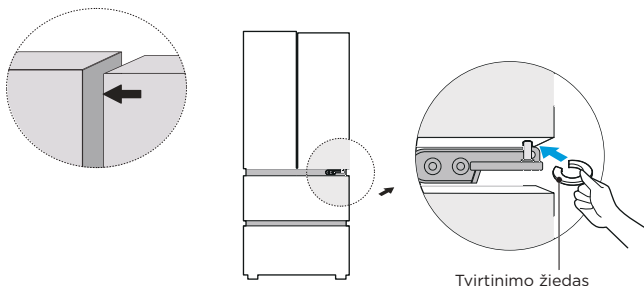

- Pakelkite apatines duris iki aukštesnių durų lygio.
- Į tarpą tarp vyro gembės ir apatinio vyro įstatykite pristatytą tvirtinimo žiedą replėmis. Kiek tvirtinimo žiedų reikės įstatyti, priklauso nuo tarpo.

Prietaiso perkėlimas

- Iš prietaiso išimkite visus maisto produktus.
- Ištraukite maitinimo kištuką, įkiškite jį ir pritvirtinkite prie maitinimo kištuko kabliuko, esančio prietaiso gale arba viršuje.
- Tokias dalis, kaip lentynos ir durų rankena, apklijuokite lipnia juosta, kad judant prietaisui jos nenukristų.
- Prietaisą atsargiai turi perkelti daugiau nei du žmonės. Jei prietaisą reikia perkelti dideliu atstumu, laikykite jį vertikaliajoje padėtyje.

● ATTENTION

Atsargumo priemonės prieš operaciją:

Prieš atliekant pakeitimus, šaldytuvus turi būti atjungtas nuo elektros tinklo. reikia imtis atsargumo priemonių, kad būtų išvengta sužalojimų.

Lempučių keitimas

- Bet kokį šviesos diodų lempučių pakeitimą arba techninę priežiūrą turi atlikti gamintojas, jo techninės priežiūros agentas arba panašus kvalifikuotas asmuo.

ATTENTION

Šiame gaminyje yra energijos vartojimo efektyvumo klasės (F) šviesos šaltinis.

Prietaiso prijungimas

Sumontavę prietaisą, įjunkite maitinimo kištuką į kištukinį lizdą.

ATTENTION

Prijungę maitinimo laidą (arba kištuką) prie elektros lizdo, palaukite 2 ar 3 valandas ir tik tada dėkite maistą į prietaisą. Jei įdėsite maisto produktų, kol prietaisas visiškai neatvėso, maistas gali sugesti.

Energijos taupymo patarimai

- Nestatykite prietaiso šalia viryklių, radiatorių ar kitų šilumos šaltinių. Jei aplinkos temperatūra aukšta, kompresorius veikia dažniau ir ilgiau, todėl sunaudojama daugiau energijos.
- Užtikrinkite, kad prietaiso apačioje, prietaiso šonuose ir prietaiso gale būtų pakankama ventilacija.
- Taip pat laikykitės skyriuje „Montavimas“ pateiktų atstumų matmenų.
- Iliustracijoje parodytas stalčių, lentynų ir dėklai išdėstymas užtikrina efektyviausią energijos naudojimą, todėl turėtų būti kiek įmanoma išlaikytas.
- Norint gauti didesnę sandėliavimo erdvę (pvz., dideliems šaldytiems ir (arba) užšaldytiems produktams), vidurinius stalčius ir lentynų galima išimti. Jei reikia, viršutinius ir apatinius stalčius bei lentynas reikia išimti paskiausiai.
- Tolygiai užpildytas šaldytuvo ir (arba) šaldiklio skyrius padeda optimaliai naudoti energiją.
- Prieš dėdami šiltą maistą į šaldytuvą / šaldiklį leiskite jam atvėsti. Jau atvėšęs maistas padidina energijos vartojimo efektyvumą.
- Leiskite šaldytuve užšaldytiems maisto produktams atitirpti. Dėl šaldytų maisto produktų šalčio šaldytuvo skyriuje sunaudojama mažiau energijos, todėl padidėja energijos vartojimo efektyvumas.
- Duris atidarykite tik trumpam, kad sumažintumėte šalčio nuostolius. Trumpam atidarę duris ir tinkamai jas uždarę sumažinsite energijos suvartojimą.
- Nustatydami temperatūrą ne žemesnę, nei reikia, optimaliai naudojate energiją.
- Jūsų prietaiso durų sandarikliai turi būti visiškai nepažeisti, kad duris tinkamai užsidarytų ir be reikalo nedidėtų energijos sąnaudos.

NAUDOJIMO INSTRUKCIJOS

Valdymo skydelis

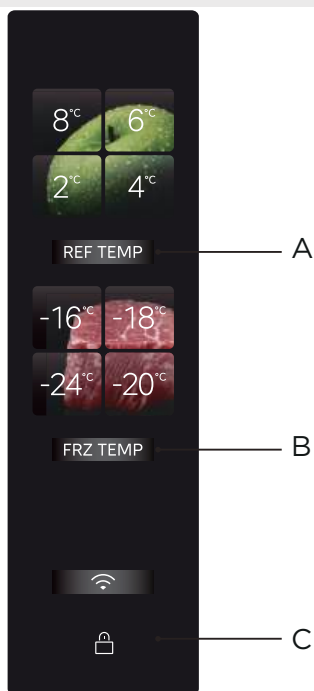

	Mygtukas
A	Šaldytuvo temperatūros nustatymas
B	Šaldiklio temperatūros nustatymas
C	Užrakinimo / atrakinimo mygtukas

● ATTENTION

- Faktinis valdymo skydelis gali skirtis priklausomai nuo modelio.
- Valdymo skydelis išsijungs automatiškai, kad būtų taupoma energija.

Pradinis įjungimas

- Pirmą kartą įjungus šaldytuvą, užsidega ekranas, o Šaldymo ar šaldiklio skyrių galima reguliuoti pagal šeimos poreikius. Reguliavimo gaires rasite šio puslapio skyriuje temperatūros nustatymuose.

Užrakinti / Atrakinti

- Esant užrakintai būsenai, paspauskite ir 3 s palaikykite mygtuką [Užrakinti/Atrakinti], kad įjungtumėte atrakinimo būseną, ir pasigirs atrakinimo signalas.



- Atrakintoje būsenoje paspauskite ir palaikykite mygtuką [Užrakinti/Atrakinti] 3 s, kad pereitumėte į užrakintą būseną, ir pasigirs užrakto garsinis signalas.



- Toliau nurodytos mygtukų operacijos, išskyrus pavojaus signalo paleidimo operaciją, kurią galima atlikti užrakintoje būsenoje, turi būti atliekamos atrakintoje būsenoje. Priešingu atveju pasigirs klaidos signalas.

Šaldymo / užšaldymo temperatūros nustatymas

- Norėdami sureguliuoti šaldytuvo skyriaus temperatūrą, paspauskite šaldytuvo skyriaus temperatūros reguliavimo mygtuką. Kaskart vieną kartą paspaudus šaldymo mygtuko, temperatūros pasikeičia.



- Jis įsigalios po to, kai bus užrakintas.
- Norėdami sureguliuoti užšaldymo skyriaus temperatūrą, paspauskite užšaldymo skyriaus temperatūros reguliavimo mygtuką. Kaskart vieną kartą paspaudus šaldymo mygtuko, temperatūros pasikeičia.



- Jis įsigalios po to, kai bus užrakintas.
- Paspauskite mygtuką [REF TEMP] + [Wi-Fi] 4 sek. tuo pačiu metu kad įeitumėte / išeitumėte į / iš šaldymo išjungimo režimo. Jį išjungus, šaldymo zona išsijungia.
- Išjungę paspauskite ir palaikykite mygtuką [REF TEMP] + [Wi-Fi] dar 4 sek., kad įjungtumėte šaldymo funkciją, kuri bus rodoma ekrane.
- Spustelėdami galite uždaryti „Smarthome“ šaldytuvo skyrių. Jį išjungus, šaldiklio skyrius veiks įprastai, o šaldytuvoskyrius nebešaldys. Vėl įjungus jis veiks įprastai.

Intensyvaus vėsinimo režimas nustatymas

- Paspauskite ir palaikykite **REF TEMP** mygtuką 3 sek., 2 °C indikatorius visada šviečia, o kiti šaldymo indikatoriai yra išjungti. Šaldymo skyrius veikia intensyvaus užšaldymo režimu.

Intensyvaus užšaldymo režimas nustatymas

- Paspauskite ir palaikykite **FRZ TEMP** mygtuką 3 sek., -24 °C indikatorius visada šviečia, o kiti šaldymo indikatoriai yra išjungti. Šaldymo skyrius veikia greito užšaldymo režimu.

IPL valymo stalčius

- IPL valymo stalčius gali akimirksniu sterilizuoti ir pašalinti virusus per 3 minutes, nepažeisdamas pirminio maisto medžiagų šviežumo. Jis gali akimirksniu sunaikinti bakterijas ir virusus, esančius ant maisto medžiagų paviršiaus, prasiskverbdamas į maisto medžiagas ir jas švitindamas akimirksniu pulsuojančia stipria šviesa, kuri gali veiksmingai sterilizuoti 99.999 proc. per 3 minutes, ir tiesiogiai sterilizuoti maisto medžiagas per įprastus pakavimo maišelius, kuriuos patogiu naudoti. 3 minučių impulsinę sterilizaciją reikia pradėti rankiniu būdu. 3 minutėms uždarius sterilizacijos duris, funkcija automatiškai išsijungs ir ekranas užges.



Paspauskite ir
palaikykite



IPL PURIFY režimas įjungtas

Stiklo pertvaros
valdymo mygtukas

V-tech šviežiaus maisto stalčius

- Suteikia patirties, kaip išlaikyti mėsą, jūros gėrybes ir kitus produktus šviežius jų neužšaldant.
- Paukštieną ir gyvulinę mėsą galima laikyti mėsos režimu. Norint užtikrinti mėsos skonį, prieš laikant mėsą rekomenduojama ją užsandarinti.
- „V-tech“ šviežio maisto stalčius yra mėsos konservavimo ekspertas. Milisekundžių radarinis temperatūros jutiklis tiesiogiai nustato maisto medžiagų užšalimo temperatūrą ir kartu su „Midea V-TECH“ išmaniąja debesų konservavimo technologija gali išlaikyti pirminį mėsos skonį 7 dienas be užšaldymo.
- Didelio tūrio konstrukcija leidžia laikyti daugiau maisto produktų, o dvisluoksni konstrukcija leidžia atskirti skirtingų maisto medžiagų laikymą, taip išvengiant kryžminės infekcijos ir kvapų susimaišymo.



Paspauskite ir
palaikykite



Įjungtas V-TECH FRESH režimas

Stiklo pertvaros
valdymo mygtukas

PST + valymo modulis

- Unikali „Midea“ šaldytuvo išmanioji valymo technologija PST+ gali greitai pašalinti kvapus, sterilizacijos lygis siekia 99,999 %, o virusų pašalinimo lygis - 99,9 %. Jis taip pat atlieka etileno ir sulfido pašalinimo funkciją, kad visapusiškai apsaugotų jūsų ir jūsų šeimos sveikatą
- Kvapų šalinimo funkcijos įtaisas gali atitikti dešimties metų tarnavimo laiką (pagreitintas senėjimas, modeliavimo bandymas), be eksploatacinių medžiagų ir keitimo.

Užšaldymo kvapo šalinimo modulis

- Prie durų įdėlo įrengtas kvapų šalinimo ir sterilizacijos modulis, kuris veiksmingai naikina kvapus ir bakterijas.

Durų atidarymo signalas ir durų atidarymo trumpas garsas

- Kai šaldytuvo durys neuždaromos 120 sek., pasigirsta trumpas garsinis signalas, įspėjantis, kad durys neuždarytos. Laiku uždarykite duris arba spustelėkite bet kurį mygtuką ekrano valdymo srityje, kad išjungtumėte aliarmo garsą.

Maitinimo sutrikimo atmintis

- Kai šaldytuvas vėl įjungiamas po maitinimo sutrikimo, atstatoma prieš maitinimo sutrikimą buvusi temperatūros nustatymo ir režimo nustatymo būseną ekrane.

Trikčių rodmenys

- Toliau pateikti įspėjimai ekrane nurodo atitinkamus šaldytuvo gedimus. Nors esant šioms triktims šaldytuve vis tiek gali veikti šaldymo funkcija, naudotojas turi susisiekti su techninės priežiūros specialistu, siekiant užtikrinti optimalų prietaiso veikimą.

Gedimo kodas	Trikčių aprašymas
Blykčioja 8° C šaldymo lemputė ir šaldymo mygtuko lemputė	Šaldymo daviklio triktis
-16 °C užšaldymo lemputė ir užšaldymo mygtuko lemputė mirksi	Šaldiklio daviklio triktis
Mirksi 4 °C šaldymo lemputė	Mikrokristalo pagrindinio jutiklio arba mikrokristalo 1 jutiklio gedimas
Mirksi 6 °C šaldymo lemputė	Aplinkos temperatūros jutiklio gedimas
Mirksi 2 °C šaldymo lemputė	Drėgnumas daviklio triktis
Mirksi -18 °C užšaldymo lemputė	Užšaldymo ir atitirpinimo jutiklio gedimas
Šaldymo mygtuko lemputė ir užšaldymo mygtuko lemputė mirksi	Pagrindinio ekrano ryšio gedimas
-20 °C užšaldymo lemputė ir mikrokristalai lentos lemputė mirksi	Mikrokristalinio ir impulsinio ryšio gedimas
-24 °C užšaldymo lempa ir impulso lenta lemputė mirksi	Impulso ir pagrindinio valdymo ryšio gedimas

Patarimai, kaip laikyti maistą

Šaldiklio skyrius

- Šaldiklio skyrius skirtas maisto produktams užšaldyti žemoje temperatūroje, ilgalaikiam užšaldytų maisto produktų laikymui ir ledo kubelių gamybai.
- Atkreipkite dėmesį į šaldiklio skyriaus žvaigždučių klasifikaciją (4 žvaigždutės, 2 žvaigždutės ir 1 žvaigždutė) ir atitinkamai nustatytą užšaldytų maisto produktų laikymo trukmę.
- Nedėkite greta šviežio ir šaldyto maisto. Užšaldytas maistas gali atšilti.
- Jei šaldote didelį kiekį šviežio maisto (pvz., mėsos, žuvies ar kapotos mėsos), prieš įdėdami padalykite jį į kelis mažus gabalėlius, kad būtų galima greitai užšaldyti ir lengvai vartoti.
- Laikykitės ant pakuočių nurodytų maisto produktų gamintojų rekomenduojamų laikymo terminų, ant pakuočių nėra informacijos, kad maisto produktai neturėtų būti laikomi užšaldyti ilgiau nei tris mėnesius nuo įsigijimo datos.
- Pirkdami šaldytą maistą įsitinkinkite, kad jis buvo užšaldytas tinkamoje temperatūroje ir kad pakuotė nepažeista.
- Užšaldytas maistas turi būti laikomas tinkamose atskirose pakuotėse, kad nebūtų užterštas gretimas maistas. Atšildytą ir atitirpintą maistą suvartokite iš karto, pakartotinai jo neužšaldykite.
- Ilgalaikio elektros energijos tiekimo sutrikimo arba prietaiso gedimo atveju išimkite laikomus užšaldytus maisto produktus ir patikrinkite, ar jie vis dar tinkami vartoti, tada laikykite juos pakankamai vėsioje vietoje arba kitame prietaise.
- Norėdami atitirpinti maistą, išimkite jį iš šaldiklio ir leiskite atitirpti kambario temperatūroje arba šaldytuve. Norėdami greitai atitirpinti maistą, galite naudoti, pavyzdžiui, mikrobangų krosnelės atitirpinimo funkciją.
- Jei norite atitirpinti tik dalį pakuotės, išimkite reikiamą dalį ir iš karto uždarykite likusią pakuotės dalį. Taip išvengsite „šaldiklio nudegimo“ ir sumažinsite ledo susidarymą ant likusių maisto produktų.

Vėsavimo skyrius

- Kad sumažintumėte drėgmės ir vėliau susidariusio ledo kiekį, niekada nedėkite skysčių į šaldytuvą neuždarytose talpyklose. Šaltis dažniausiai susitelkia vėsiausiose garintuvo dalyse. Laikant neuždengtus skysčius, juos reikia dažniau atitirpinti.
- Niekada nedėkite šiltų maisto produktų į šaldytuvą. Pirmiausia jie turi būti atvėsinti kambario temperatūroje, o tada padėti į šaldytuvą taip, kad būtų užtikrinta tinkama oro cirkuliacija.
- Maisto produktai ar indai neturėtų liesti galinės šaldytuvo sienelės, nes jie gali prišalti prie sienelės. Nuolat neatidarinkite šaldytuvo durų.
- Mėsą ir švarią žuvį (supakuotą į pakuotę arba plastikinę plėvelę) galima įdėti į šaldytuvą, kad ją būtų galima sunaudoti per 1–2 dienas.
- Vaisius ir daržoves be pakuočių galima dėti į šviežiams vaisiams ir daržovėms skirtą dalį.

ATTENTION

- Optimalus kiekvieno skyriaus temperatūros nustatymas priklauso nuo aplinkos temperatūros. Aukštesnė nei optimali temperatūra apskaičiuota esant 25 °C aplinkos temperatūrai.
- Atlikdami energijos suvartojimo bandymus, išjunkite šaldytuvo skyriaus "V-tech fresh" ir "IPL purify" funkcijas.

Seka	Skyriai TIPAS	Tikslinė laikymo temp. [°C]	Tinkamas maistas
1	Šaldytuvai	$+2 \leq x \leq +8$	Kiaušiniai, virtas maistas, supakuotas maistas, vaisiai ir daržovės, pieno produktai, pyragai, gėrimai ir kiti maisto produktai šaldymui netinka.
2	 Keturių žvaigždučių šaldymas	$x \leq -18$	Šaldymo talpa ir greitas užšaldymas leidžia greitai užšaldyti ir laikyti maistą. Tinka šaldytiems šviežiems maisto produktams, pavyzdžiui, jūros gėrybėms (žuviai, krevetėms, vėžiagyviams), gėlavandeniams vandens produktams ir mėsos gaminiams. Rekomenduojama laikyti nuo 3 iki 6 mėnesių, kuo ilgesnis laikymo laikas, tuo prastesnis skonis ir maistingumas.
3	 Trijų žvaigždučių šaldymas	$x \leq -18$	Su užšaldymo pajėgumu. Tinka šaldytiems šviežiems maisto produktams, pavyzdžiui, jūros gėrybėms (žuviai, krevetėms, vėžiagyviams), gėlavandeniams vandens produktams ir mėsos gaminiams. Rekomenduojama naudoti ne ilgiau nei 3 mėnesius.
4	 Dviejų žvaigždučių šaldymas	$x \leq -12$	Tinka tik vidutinės trukmės jau užšaldytiems maisto produktams, pvz., ledams, laikyti. Rekomenduojama ne ilgiau kaip 1 mėnesį.
5	 Vienos žvaigždučių šaldymas	$x \leq -6$	Tinka tik šaldymui ir trumpalaikiam nedidelio kiekio jau užšaldytų maisto produktų laikymui. Rekomenduojama naudoti ne ilgiau kaip 1 savaitę.
6	0-žvaigždučių	$-6 \leq x \leq 0$	Šviežia kiauliena, jautiena, žuvis, vištiena, kai kurie supakuoti perdirbti maisto produktai ir t. t. (Rekomenduojama suvalgyti tą pačią dieną, pageidautina ne vėliau kaip per 3 dienas). Iš dalies hermetizuoti perdirbti maisto produktai (neužšaldomas maistas).
7	Vėsavimo	$-2 \leq x \leq +3$	Šviežia ar šaldyta kiauliena, jautiena, vištiena, gėlavandeniai produktai ir t. (7 dienas iki 0 °C ir daugiau kaip 0 °C rekomenduojama suvartoti tą pačią dieną, pageidautina ne vėliau kaip per 2 dienas). Jūros gėrybės, mažiau nei 0 per 15 dienu, nerekomenduojama laikyti aukštesnėje kaip 0 °C temperatūroje.
8	Šviežias maistas	$0 \leq x \leq +4$	Šviežia kiauliena, jautiena, žuvis, vištiena, virtas maistas ir t. (Rekomenduojama suvalgyti per tą pačią dieną, pageidautina ne ilgiau kaip per 3 dienas)
9	Vynas	$+5 \leq x \leq +20$	Raudonasis vynas, baltasis vynas, putojantis vynas ir t.t.

LT

ATTENTION

laikykite skirtingus maisto produktus, atsižvelgdami į įsigytų maisto produktų skyrius arba tikslinę laikymo temperatūrą.

PROGRAMĖLĖS NUSTATYMAS IR NAUDOJIMAS

Atsisiųskite programėlę „Smarthome“

Programėlių parduotuvėse („Google Play Store“, „Apple App Store“) ieškokite „SmartHome“ ir raskite programėlę „SmartHome“. Atsisiųskite ir įdiekite ją savo telefone. Programėlę taip pat galite atsisiųsti nuskaitydami toliau pateiktą QR kodą.



Registravimasis ir prisijungimas

Norėdami pradėti naudotis, atverkite programėlę „SmartHome“ ir sukurkite naują paskyrą (taip pat galite registruotis per trečiojo asmens paskyrą). Jei jau turėjote šią paskyrą anksčiau, pasinaudokite ja prisijungimui.



Savo įrenginius prijunkite prie „Smarthome“

1. Įsitinkinkite, kad mobilusis telefonas prijungtas prie belaidžio tinklo. Jei taip nėra, eikite į Nustatymai ir įjunkite belaidžius tinklus ir „Bluetooth“.
2. Įjunkite savo įrenginius.
3. Savo telefone atverkite programėlę „Smarthome“.
4. Jei pasirodys pranešimas "Smart devices discovered nearby" („Išmanieji įrenginiai aptikti netoliese“), spustelėkite, kad pridėtumėte juos.
5. Jeigu nepasirodys joks pranešimas, pasirinkite „+“ puslapyje ir pasirinkite savo įrenginį netoliese esančių galimų įrenginių sąraše. Jeigu jūsų įrenginio sąraše nėra, pridėkite jį rankiniu būdu pagal įrenginio kategoriją ir modelį.

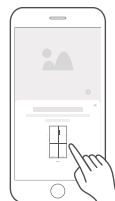

6. Prijunkite įrenginį prie belaidžio tinklo pagal programėlėje pateiktus nurodymus. Nepavykus prijungti, vadovaukitės programėlėje pateiktais nurodymais, kad galėtumėte tęsti veiksmus.



NOTE

1. Įsitikinkite, kad jūsų įrenginiai įjungti.
2. Kai prijungiate įrenginį prie tinklo, laikykite mobilųjį telefoną pakankamai arti jo.
3. Prijunkite mobilųjį telefoną prie namų belaidžio tinklo ir įsitikinkite, kad žinote belaidžio tinklo slaptažodį.
4. Patikrinkite, ar jūsų belaidis maršrutizatorius palaiko 2,4 GHz dažnių juostą, ir jį įjunkite. Jei nesate tikri, ar maršrutizatorius palaiko 2,4 GHz juostą, kreipkitės į maršrutizatoriaus gamintoją.
5. Įrenginys negali prisijungti prie belaidžio tinklo, kuriame reikalaujama autentifikavimo, ir paprastai jis naudojamas viešose vietose, pvz., viešbučiuose, restoranuose ir pan. Prisijunkite prie belaidžio tinklo, kuriame nereikalaujama autentifikavimo.
6. Jungdami įrenginį prie tinklo išjunkite mobiliojo telefono WLAN+ („Android“) arba WLAN asistento (iOS) funkciją.
7. Jei jūsų įrenginys anksčiau buvo prisijungęs prie belaidžio tinklo, bet jį reikia prijungti iš naujo, spustelėkite „+“ programos pagrindiniame puslapyje ir vėl pridėkite savo įrenginį pagal įrenginio kategoriją ir modelį, kaip nurodyta programos instrukcijose.

VALYMAS IR PRIEŽIŪRA

Atšildymas

- Šaldytuvas pagamintas pagal oro aušinimo principą, todėl jame įdiegta automatinio atšildymo funkcija. Šerkšną, susidariusį dėl sezoniško ar temperatūros pasikeitimo, taip pat galima pašalinti rankiniu būdu, atjungiant prietaisą nuo maitinimo šaltinio arba nušluostant sausu rankšluosčiu.

Durų dėklo valymas

- Pagal krypties rodyklę žemiau esančiame paveikslėlyje abiem rankomis suspauskite dėklą ir pastumkite jį aukštyn, kad galėtumėte išimti.
- Išvalę durų dėklą, įdėkite jį į durų lizdą ir paspauskite žemyn, kol jis įsitvirtins. Kai kurių modelių gaminiuose galima reguliuoti montavimo aukštį.

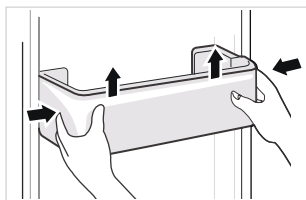

Stiklinės lentynėlės valymas

- Pakelkite galinį lentynos galą taip, kad jis atsiskirtų nuo lizdo (kaip parodyta I pav.).
- Ištraukite lentyną į išorę ir prispauskite ją iki vertikalios padėties (kaip parodyta II pav.).
- Vertikalią lentyną paverskite į išorę iki tarpo tarp šaldytuvo korpuso ir durų rėmo (kaip parodyta III pav.), tada pasukite 90° kampu (kaip parodyta IV pav.), kad išimtumėte lentyną. Prieš išimant stiklinę lentyną rekomenduojama išimti durų dėklą, atitinkančią lentyną.
- Išvalę stiklo lentyną, pastatykite ją horizontaliai ant skersinių ir stumkite į vidų, kol atlošas atsidurs lizde. Kai kurių modelių gaminiuose galima reguliuoti montavimo aukštį.

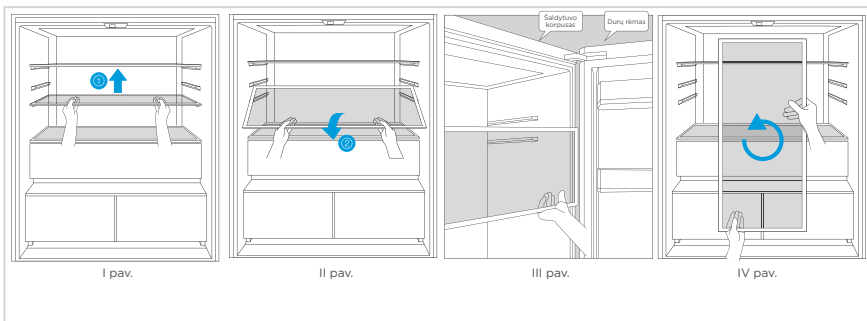

- Montavimo tvarka yra atvirkštinė išmontavimo tvarkai. Sumontavę patikrinkite, ar jis tinkamai pritvirtintas.

Stalčiaus valymas

- Ištuštinkite stalčių. Laikykite stalčiaus rankeną ir visiškai ją ištraukite, kol stalčius sustos.
- Pakelkite stalčių aukštyn ir išimkite jį ištraukdami.

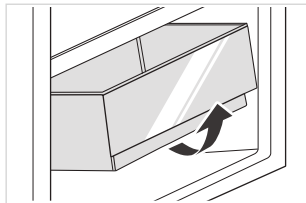

ATTENTION

Valyti rekomenduojama minkštais rankšluosčiais arba kempine, sušlapinta vandeniu, ir neėsdinančiais neutraliais plovikliais. Šaldiklį galutinai nuvalykite švari vandeniu ir sausu skudurėliu. Prieš įjungdami maitinimą, atidarykite duris, kad vidus natūraliai išdžiūtų. Šaldytuvui valyti nenaudokite kietų šepetėlių, plieninių rutuliukų, vielinių šepetėlių, abrazyvinių medžiagų (pvz., dantų pastos), organinių tirpiklių (pvz., alkoholio, acetono, bananų aliejaus ir kt), verdančio vandens, rūgštinių ar šarminių elementų, kurie gali pažeisti šaldytuvo paviršių ir vidų.

Naudojimo nutraukimas

Maitinimo sutrikimas:

Dutrikus elektros energijos tiekimui, net jei yra vasara, maisto produktai prietaiso viduje gali būti laikomi kelias valandas; sutrikus elektros energijos tiekimui, durų atidarymo laikas turi būti sumažintas ir į prietaisą neturi būti dedama daugiau šviežių maisto produktų.

Ilgai nenaudojant:

Prietaisas turi būti išjungtas ir tada išvalomas; durys paliekamos atviros, kad būtų išvengta nemalonaus kvapo.

Perkėlimas:

Prieš perkeliant šaldytuvą, išimkite visus viduje esančius daiktus, pritvirtinkite stiklines pertvaras, daržovių laikiklį, šaldymo kameros stalčius ir t. t. Naudodami juostą ir priveržkite išlyginančias kojeles; uždarykite duris ir užsandarinkite jas juostelėmis. Perkeliant prietaisas neturi būti apverčiamas aukštyn kojomis arba horizontaliai ir negali vibruoti; perkėlimo metu jis neturi būti pakreiptas didesniu kaip 45° kampu.

LT

⚠️ ATSARGIAI

Paleistas prietaisas turi veikti nepertraukiamai. Paprastai prietaiso veikimas neturi būti nutraukiamas; priešingu atveju gali sumažėti eksploataavimo trukmė. Nutrūkus elektros energijos tiekimui, maisto produktus galima išlaikyti kelias valandas net vasarą; rekomenduojama sumažinti durų atidarymo dažnumą.

TRIKČIŲ ŠALINIMAS

Toliau nurodytas paprastas problemas gali išspręsti pats naudotojas. Jei problemų išspręsti nepavyksta, skambinkite garantinio aptarnavimo skyriui.

Problema	Galimos priežastys	Sprendimas
Neveikia	Maitinimo šaltinis neįjungtas ir kištukas nėra tvirtai įkištas. Maža įtampa, nutrūkęs maitinimas arba neveikianti dalis grandinės.	Tvirtai įkiškite maitinimo laido kištuką. Patikrinkite maitinimo šaltinį namuose.
Nėra šviesos	Prietaisas nėra įjungtas. Šviesos gedimas.	Atjunkite ir vėl prijunkite maitinimo laidą. Pakeiskite lemputę nauja.
Užšalę vaisiai ar	Ar maistas buvo laikomas šaldytuvo gale? Prie galinės sienos esančioje zonoje temperatūra yra šalčiausia. Vaisiai ir daržovės laikomi šviežioje / vėsioje zonoje.	Nedėkite maisto, kuris gali lengvai užšalti šaldytuvo skyriaus gale. Šviežia / vėsi zona skirta tik mėsai / žuviai.
Šaldytuvus / šaldiklis šaldo per daug	Temperatūros kontrolė nėra tinkamai nustatyta.	Nustatykite aukštesnę temperatūrą.
Ilgai veikiantis kompresorius	Aukšta aplinkos temperatūra lemia ilgą darbo laiką. Vienu metu įdedama per daug maisto. Maistas įdedamas prieš jam atvėsus. Per dažnai atidaromos durys. Šerškno sluoksnis viduje yra per didelis.	Tai normalu. Vienu metu į šaldiklį nedėkite per daug maisto produkto. Prieš įdedami maistą, palaukite, kol atvės. Nedarinėkite durų per dažnai. Reikia atitirpinti.
Durys neužsidaro tinkamai	Durims trukdo įstrigę objektai. Pridėta per daug maisto. Deformuota durų tarpinė.	Nedėkite per daug maisto. Pastatykite prietaisą stabiliai. Pašildykite durų sandariklį ir atvėsinkite jį, kad atkurtumėte (arba papūskite jį elektriniu džiovintuvu ar sušildykite karšto vandens).
Išorinė siena yra įkaitusi	Kai prietaisas veikia, šiluma į išorę išsiskiria per korpuso viduje esančius metalinius vamzdelius. Vasarą dėl aukštesnės aplinkos temperatūros pakyla išorinės sienos temperatūra.	Aukštesnė išorinė sienos temperatūra yra normali. Padidinkite šilumos išsklaidymo erdvę arba pastatykite prietaisą vėdinamoje ir vėsioje vietoje.
Kryžminės arba vertikalsios sijos yra karštos	Sijų viduje yra metaliniai vamzdeliai, kurių skleidžiama šiluma apsaugo nuo kondensacijos.	Tai normalu.
Nemalonus kvapas	Sugedęs maistas Maistas su stipriais kvapais Vidinis skyrius yra nešvarus.	Išvalykite ir pašalinkite sugedusį maistą. Įsitikinkite, kad stiprų kvapą turintis maistas yra sandariai suvyniotas. Išvalykite vidinį skyrių.
Faktinė temperatūra skiriasi nuo nustatytos temperatūros	Įdėjus šilto maisto, temperatūra laikinai pakyla. Nustačius naują temperatūrą, kai durys neatidarytos, prireiks šiek tiek laiko, kol temperatūra skyriuje pasieks nustatytą temperatūrą. Kai temperatūra stabilizuojasi, faktinė temperatūra skirtingose vietose skiriasi, o nuokrypis yra maždaug ± 3 °C.	Tai normalu. Prieš tikrindami faktinę temperatūrą, kurį laiką palaukite.
Išorėje susidaro kondensatas	Kondensatas gali susidaryti, kai patalpoje yra daug drėgmės.	Tai normalu. Sausu skudurėliu nuvalykite kondensatą.

Problema	Galimos priežastys	Sprendimas
Šaldytuve ir stalčiuose susidaro kondensatas	Šaldytuve palaikoma didelė drėgmė, kad daržovės ir kiti maisto produktai išliktų švieži. Patalpoje per daug drėgmės, o durys dažnai atidaromos. Durų tarpiklis nėra sandarus.	Sausu skudurėliu nuvalykite kondensatą. Stenkitės rečiau atidaryti duris arba nelaikyti jų atidarytų per ilgai. Patikrinkite durų tarpiklį, išvalykite jį arba pataisykite padėtį.
Šaltis aplink ventiliacijos angas	Durys nėra tinkamai uždarytos. Durų tarpiklis nėra sandarus.	Įsitikinkite, kad maistas neblokuoja durų. Patikrinkite durų tarpiklį, išvalykite jį arba pataisykite padėtį.
Sunku atidaryti duris	Dėl oro slėgio skirtumo tarp skyriaus vidaus ir išorės kartais gali būti sunku atidaryti šaldiklio duris.	Palaukite keletą akimirkų ir pabandykite lėtai atidaryti duris.
Ledo kubeliai nesigamina (tik modeliai su ledo gaminimo įrenginiu)	Ledo gamybos funkcija neįjungta. Prietaisui nėra tiekiamas vanduo. Vandentiekio vamzdyje yra įlankimų. Vandentiekio vamzdžio jungtis sumontuota neteisingai. Vandens slėgis per mažas.	Įjunkite ledo gaminimo įrenginį. Patikrinkite, ar įjungtas vandens tiekimas. Išlyginkite įlankimus. Patikrinkite vandens jungtį. Patikrinkite, koks vandens tiekimo slėgis, ar neužsikimšęs filtras.

Įprasto šaldytuvo naudojimo metu gali būti girdimi tam tikri garsai, kurie neturi įtakos teisingam jo veikimui.

Garsai, kurių galima lengvai išvengti:

- Triukšmas, kurį sukelia nelygiai pastatytas prietaisas - sureguliuokite padėtį reguliuojamomis pasukamomis priekinėmis kojėlėmis. Arba po galiniais ritinėliais padėkite minkštos medžiagos pagalvėles, ypač kai prietaisas pastatytas ant plytelių.
- Jei gretimi baldai liečiasi, šaldytuvą atitraukite.
- Stalčių ar lentynų girgždėjimas - išimkite ir vėl įdėkite stalčių ar lentyną.
- Sklinda susidaužiančių butelių garsai - butelius pastatykite toliau vienas nuo kito.

Ar girdite šiuos neįprastus garsus, kaip aprašyta toliau? Paprastai šie garsai yra normalu.

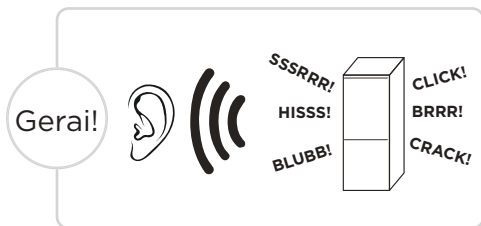

CLICK: Kai kurios elektrinės šaldytuvo dalys, pvz., elektrinis vožtuvas, dirbant sukels šį triukšmą. Tai normalu.

HISS: Šaltnešiu tekant į garintuvą, jis skleis šį triukšmą. Tai normalu.

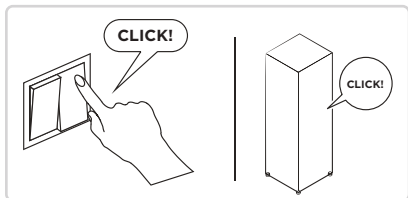

BRRR: Kompresorius šį triukšmą skleidžia dirbdamas, ir zvimbimai yra garsūs, ypač paleidžiant ar sustabdant. Tai normalu.

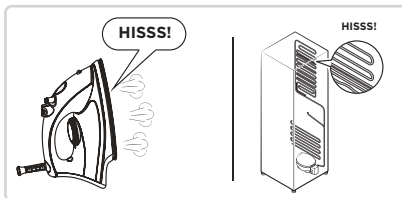

SSSRRR: Šaldytuvo be šalnų ventiliatoriaus variklis dirbant skleis šį triukšmą. Tai normalu.

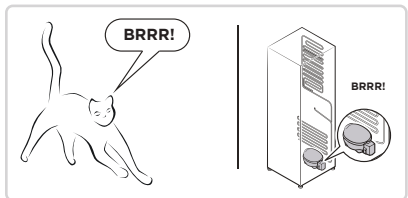

BLUBB: Šį triukšmą sukels šaltnešis, tekantis per šaldytuvo vamzdžius. Tai normalu.

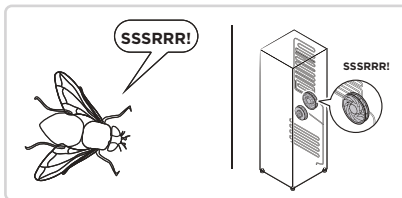

CRACK: Įtrūkimo garsas arba suskilusio ledo garso bendra šaldytuvo struktūra, oro kanalo įšalimas bus su šiluminio plėtimosi ir susitraukimo išsiplėtimo garsu, tai taip pat yra normalus fizinis reiškinys.

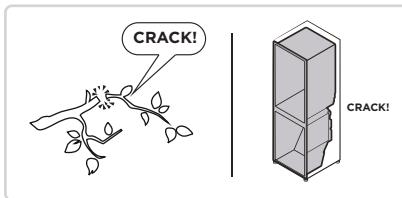
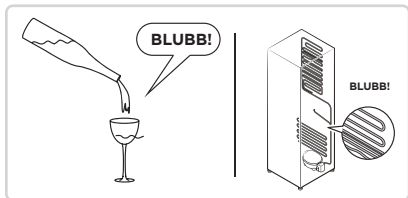

PRIEDAS

Speciali informacija pagal naują Europos standartą

Užsakytas dalis, nurodytas toliau pateiktoje lentelėje, galima įsigyti iš techninės priežiūros paslaugų teikėjo kanalų.

Užsakyta dalis	Suteikia	Minimalus reikalingas pateikimo laikas
Termostatai	Profesionalus techninės priežiūros personalas	Ne mažiau kaip 7 metai po to, kai rinkai buvo pateiktas paskutinis modelis
Temperatūros jutikliai	Profesionalus techninės priežiūros personalas	Ne mažiau kaip 7 metai po to, kai rinkai buvo pateiktas paskutinis modelis
Spausdintinės plokštės	Profesionalus techninės priežiūros personalas	Ne mažiau kaip 7 metai po to, kai rinkai buvo pateiktas paskutinis modelis
Šviesos šaltiniai	Profesionalus techninės priežiūros personalas	Ne mažiau kaip 7 metai po to, kai rinkai buvo pateiktas paskutinis modelis
Durų rankenos	Profesionalūs remontininkai ir galutiniai naudotojai	Ne mažiau kaip 7 metai po to, kai rinkai buvo pateiktas paskutinis modelis
Durų vyriai	Profesionalūs remontininkai ir galutiniai naudotojai	Ne mažiau kaip 7 metai po to, kai rinkai buvo pateiktas paskutinis modelis
Dėklai	Profesionalūs remontininkai ir galutiniai naudotojai	Ne mažiau kaip 7 metai po to, kai rinkai buvo pateiktas paskutinis modelis
Krepšiai	Profesionalūs remontininkai ir galutiniai naudotojai	Ne mažiau kaip 7 metai po to, kai rinkai buvo pateiktas paskutinis modelis
Durų tarpikliai	Profesionalūs remontininkai ir galutiniai naudotojai	Ne mažiau kaip 10 metai po to, kai rinkai buvo pateiktas paskutinis modelis

Gerbiamas kliente,

1. Jei norite grąžinti arba pakeisti produktą, kreipkitės į parduotuvę, kurioje perkate.

(Nepamirškite pasiimti pirkimo sąskaitos)

2. Jei jūsų produktas sugedo ir jam reikia remonto, susisiekite su garantinio aptarnavimo paslaugų teikėju.

ATTENTION

Informaciją apie modelį gaminių duomenų bazėje ir modelio identifikatorių galima gauti naudojant interneto nuorodą, nuskaitytą QR kodu, jei yra, pateiktu gaminio energijos vartojimo efektyvumo etiketėje.

Norėdami gauti daugiau informacijos apie prietaiso energijos vartojimo efektyvumą, apsilankykite svetainėje <https://ec.europa.eu> ir atlikite paiešką pagal modelio pavadinimą. Modelio pavadinimą rasite prietaiso vardinėje etiketėje.

LETRA E FALËNDERIMIT

Ju faleminderit që zgjodhët Midea! Përpara përdorimit të produktit tuaj Midea, ju lutemi që ta lexoni plotësisht këtë manual, për t'u siguruar që të dini të përdorni me siguri veçoritë dhe funksionet që ofron pajisja juaj e re.

PËRMBAJTJA

LETRA E FALËNDERIMIT	01
SPECIFIKIMET	02
PAMJE E PËRGJITHSHME E PRODUKTIT	03
INSTALIMI I PRODUKTIT	04
UDHËZIMET E PËRDORIMIT	08
KONFIGURIMI DHE PËRDORIMI I APLIKACIONIT	14
PASTRIMI DHE MIRËMBAJTJA	16
ZGJIDHJA E PROBLEMEVE	18
SHTOJCË	21

SPECIFIKIMET

Modeli i produktit	MDRF705BIE
Tensioni/frekuenca e klasifikuar	220-240 V-/50 Hz
Rryma nominale	1,8 A
Vëllimi total	515 L
Vëllimi i dhomës për ruajtjen e ushqimeve të freskëta	345 L
Vëllimi i sektorit me katër yje	170 L
Kapaciteti i ngrirjes	13 kg/24 orë
Koha e rritjes së temperaturës	7 orë
Përmasat e përgjithshme (Gje x The x La)	833 x 600 x 1910 mm



Modeli i modulit të rrjetit me valë	MWB-S-WB01
Standard	IEEE 802.11b/g/n
Lloji i antenës	Antenë e montuar PCB
Brezi i frekuencës	2400-2483,5 MHz
Temperatura e përdorimit	Përdorimi në 0°C - 85°C lagështia: 10%-85%
Hyrja e rrymës	DC 5 V/500 mA maksimumi Fuqia e transmetimit: <20 dBm

PAMJE E PËRGJITHSHME E PRODUKTIT

Emrat e përbërësve

Tipi normal

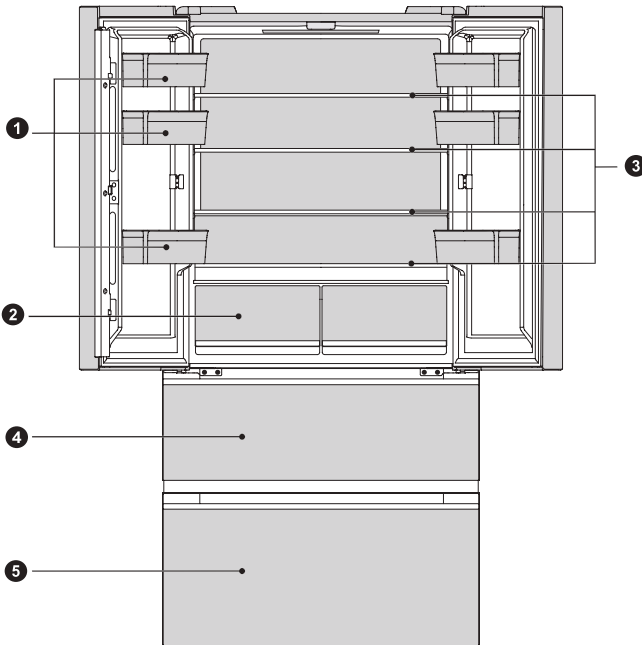

- 1 Tabakaja e derës
- 2 Sirtari i frigoriferit
- 3 Rafti i xhamit

- 4 Sirtari i sipërm i ngrirësit
- 5 Sirtari i poshtëm i ngrirësit

ATTENTION

Figura e mësipërme është vetëm për referencë. Konfigurimi aktual do të varet nga produkti fizik ose deklarata e distributorit.

AL

INSTALIMI I PRODUKTIT

Udhëzimet e instalimit

Për pajisjet ftohëse me kategori klimaterike

- Në varësi të kategorisë së klimës, kjo pajisje frigoriferike synohet që të përdoret në diapazonet e temperaturës së ambientit, si në tabelën e specifikuar më poshtë.
- Produkti mund të mos punojë siç duhet në temperatura jashtë këtij diapazoni specifik.
- Kategorinë klimatike mund ta gjeni në etiketën e produktit.

Rrezja e temperaturës së efektshme

- Produkti bërë që të punojë normalisht në gamën e temperaturave të specifikuar në klasifikim.

Kategoria	Simboli	Diapazoni i temperaturës së ambientit në °C	
		IEC 62552 (ISO 15502)	ISO 8561
Temperaturë mesatare e zgjeruar	SN	+ 10 deri në + 32	+ 10 deri në + 32
Temperaturë mesatare	N	+ 16 deri në + 32	+ 16 deri në + 32
Nëntropikale	ST	+ 16 deri në + 38	+ 18 deri në + 38
Tropikale	T	+ 16 deri në + 43	+ 18 deri në + 43

Vendosja e frigoriferit

- Për të siguruar përdorimin normal të frigoriferit, duhet të rezervohet hapësirë e mjaftueshme rreth frigoriferit për të ruajtur qarkullimin e ajrit. Për pjesën e sipërme të frigoriferit duhet të rezervohet një distancë më e madhe ose e barabartë me 8 mm dhe për të dyja anët duhet të rezervohet një distancë më e madhe ose e barabartë me 4 mm.

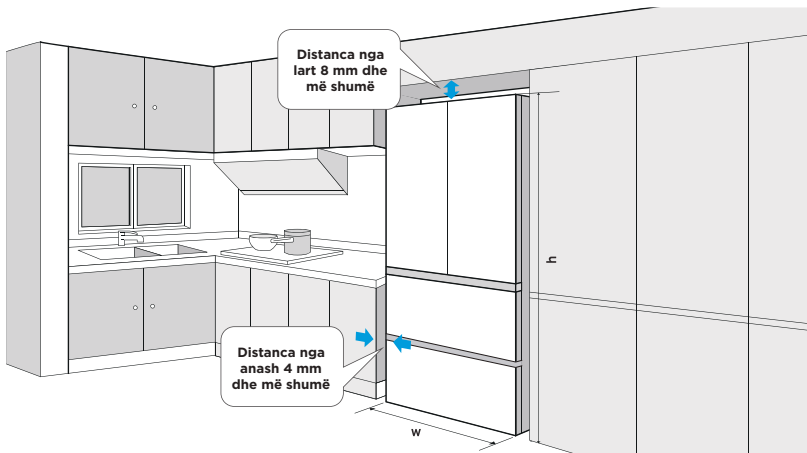

Diagrami i kërkesës së hapësirës (kur dera është e hapur dhe kur dera është e mbyllur)

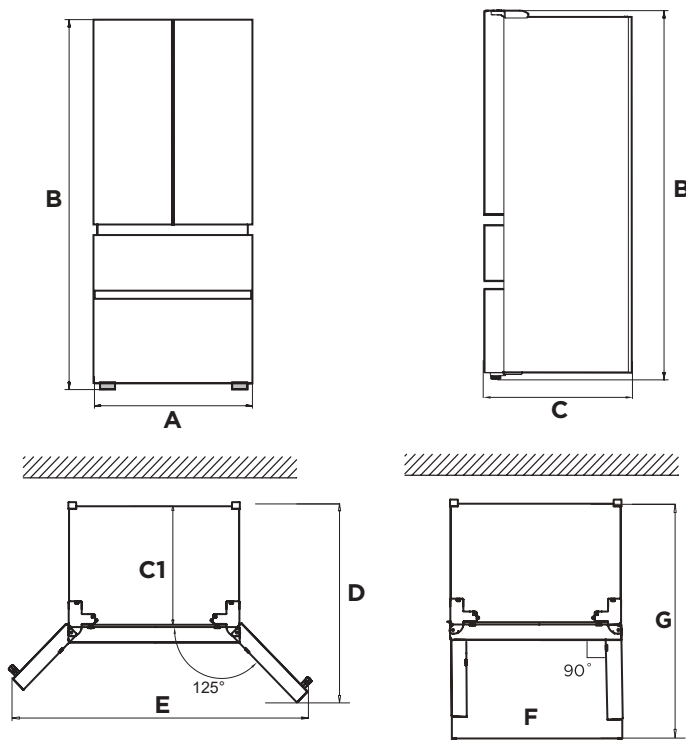

Gjerësia	Lartësia e përgjithshme	Thellësia	Pa derë	Thellësia me dyer të hapura 125°	Gjerësia me dyer të hapura 125°	Gjerësia me dyer të hapura 90°	Thellësia me dyer të hapura 90°
A	B	C	C1	D	E	F	G
833	1910	600	540	930	1280	833	980

Njoftim: Të gjitha përmasat në mm.

AL

Këmbët e nivelimit

- Për të shmangur dridhjet, njësia duhet që të nivelohet.
- Nëse kërkohet, rregulloni këmbët e nivelimit për të kompensuar dyshejen e paniveluar.
- Pjesa e përparme duhet të jetë pak më lart sesa e pasmja, për të ndihmuar mbylljen e derës.
- Këmbët e nivelimit mund të rrotullohen lehtësisht, duke e ngritur pak kabinetin.
- Rrotullojini këmbët e nivelimit në drejtim të kundërt të akrepave të orës ↺ për ta ngritur njësinë dhe në drejtimin e akrepave të orës ↻ për ta ulur atë.

Nivelimi i derës

- Masa paraprake përpara përdorimit:
- Përpara përdorimit të aksesoreve, duhet të siguroheni që frigoriferi të jetë shkëputur nga rryma.
- Përpara rregullimit të derës, duhet të merrni masa paraprake për të parandaluar lëndimin e personave. Diagrami skematik i trupit të derës.

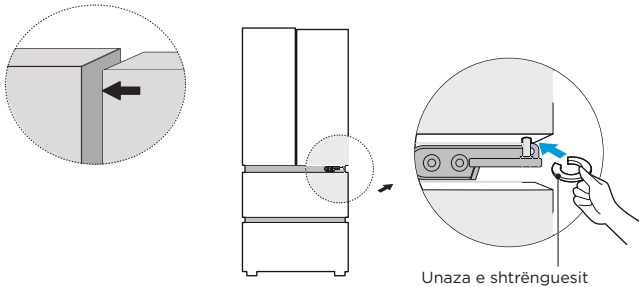

- Ngrijeni derën e poshtme deri në nivelin e derës së sipërme;
- Vendosni unazën e dhënë të shtrënguesit duke përdorur pincat në hapësirën mes menteshës dhe gominës dhe menteshës së poshtme. Numri i unazave të shtrënguesit që do t'ju duhet të vendosni varet nga hapësira.

Lëvizja e pajisjes

- Hiqni të gjitha ushqimet nga pajisja.
- Hiqni spinën e korrentit, vendoseni dhe fiksojeni te kapësja e spinës së korrentit, në pjesën e pasme ose mbi pajisje.
- Vendosni ngjitëse te raftet dhe te dera, për të parandaluar rënien gjatë lëvizjes së pajisjes.
- Lëvizeni pajisjen me kujdes me më shumë se dy persona. Kur ta transportoni pajisjen në distancë të gjatë, mbajeni vertikalisht.

● ATTENTION

Masa paraprake përpara përdorimit:

Para se të bëni ndryshime, frigoriferi duhet të shkëputet nga energjia.

Për të parandaluar plagosje të personave, duhet të merren masa paraprake.

Ndërrimi i dritës

- Çdo ndërrim ose mirëmbajtje e llambave LED duhet të kryhet nga prodhuesi, agjenti i tij i shërbimit ose nga një person me kualifikim të ngjashëm.

ATTENTION

Ky produkt përmban një burim drite me klas të efikasitetit energjetik (F).

Lidhja e pajisjes

Pas instalimit të pajisjes, lidhni spinën e korrentit te priza.

ATTENTION

Pas lidhjes së kordonit të furnizimit me energji (ose spinës) me prizën, prisni 2 ose 3 orë përpara se të vendosni ushqime te pajisja. Nëse vendosni ushqime përpara se pajisja të jetë ftohur plotësisht, ushqimet mund të prishen.

Këshilla për kursimin e energjisë

- Mos e vendosni pajisjen pranë sobave, radiatorëve ose burimeve të tjera të nxehtësisë. Nëse temperatura e ambientit është e lartë, kompresori do të punojë më shpesh dhe për kohë më të gjatë, duke shkaktuar rritje të konsumit të energjisë.
- Sigurohuni që në bazament, anash dhe mbrapa pajisjes të ketë ajrim të mjaftueshëm.
- Ju lutemi të respektoni hapësirat e distancave që tregohen te kapitulli "Instalimi".
- Organizimi i sirtarëve, rafteve dhe tabakave, siç tregohet në pamjen e përgjithshme të produktit, bën të mundur përdorimin më të efektshëm të energjisë dhe duhet të ruhet sa më shumë të jetë e mundur.
- Për të pasur hapësirë më të madhe (p.sh. për ushqimet e mëdha të ftohta/të ngrira), sirtarët dhe raftet e mesit mund të hiqen. Sirtarët e sipërm dhe të poshtëm duhet të hiqen të fundit nëse është e nevojshme.
- Nëse frigoriferi/ngrirësi mbushen në mënyrë të njëtrajtshme, kjo bën që përdorimi i energjisë të jetë optimal.
- Lërimi ushqimet e ngrohta të ftohen para se t'i futni në hapësirën e frigoriferit/ngrirësit. Ushqimet që janë ftohur tashmë rritin efikasitetin e energjisë.
- Lërimi ushqimet e ngrira që të shkrihen në hapësirën e frigoriferit. Ftohtësia e ushqimeve të ngrira ul konsumin e energjisë në sektorin e frigoriferit dhe kështu rrit efikasitetin e energjisë.
- Për të pakësuar humbjen e temperaturës së ftohtë, hapeni derën vetëm për aq sa ju nevojitet. Hapja e derës për kohë të shkurtër dhe mbyllja siç duhet ndihmon në uljen e konsumit të energjisë.
- Kaktimi i temperaturës më të ftohtë sesa nevojitet, kontribuon në përdorimin optimal të energjisë.
- Gominat e derës së pajisjes duhet të jenë në gjendje perfekte në mënyrë që dyert të mbyllën siç duhet dhe konsumi i energjisë të mos rritet në mënyrë të panevojshme.

UDHËZIMET E PËRDORIMIT

Paneli i kontrollit

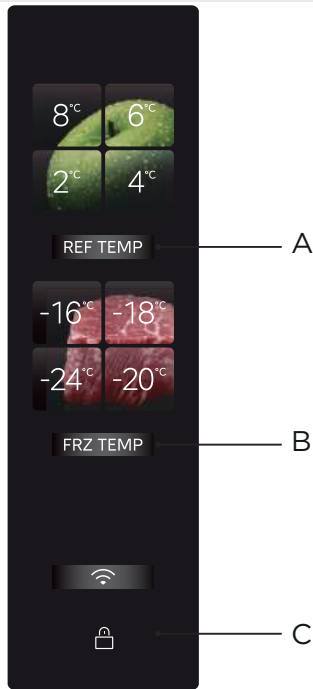

	Butoni
A	Caktimi i temperaturës së frigoriferit
B	Caktimi i temperaturës së ngrirësit
C	Butoni i mbylljes/hapjes

● ATTENTION

- Paneli aktual i kontrollit mund të ndryshojë në varësi të modelit.
- Paneli i kontrollit do të fiket automatikisht për të kursyer energji.

Ndezja fillestare

- Pas ndezjes së frigoriferit për herë të parë, ekrani ndizet dhe hapësira e frigoriferit ose e ngrirësit mund të rregullohet sipas nevojave të familjes. Për udhëzime rreth rregullimit, ju lutemi t'i referoheni seksionit të caktimit të temperaturës në këtë faqe.

Kyçje/Shkyçje

- Në gjendje të kyçur, shtypni dhe mbani shtypur butonin [Kyçje/Shkyçje] për 3 sekonda për të hyrë në gjendjen e shkyçur dhe do të bjerë sinjali i hapjes.

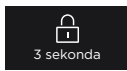

Shtypni për
3 sekonda →

për të hyrë në gjendjen e shkyçur

- Në gjendje të shkyçur, shtypni dhe mbani shtypur butonin [Kyçje/Shkyçje] për 3 sekonda për të hyrë në gjendjen e kyçur dhe do të bjerë sinjali i hapjes.

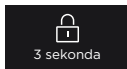

Shtypni për
3 sekonda →

për të hyrë në gjendjen e kyçur

- Përveç veprimit të rënies së tingullit të alarmit që mund të kryhet në gjendje të kyçur, veprimet e mëposhtme të butonit duhet të kryhen në gjendje të shkyçur, në të kundërt do të bjerë një alarm gabimi.

Caktimi i temperaturës së frigoriferit/ngrirësit

- Shtypni butonin e rregullimit të temperaturës së frigoriferit për të rregulluar temperaturën e hapësirës së frigoriferit. Sa herë që shtypet butoni i frigoriferit, temperatura ndryshon një herë;

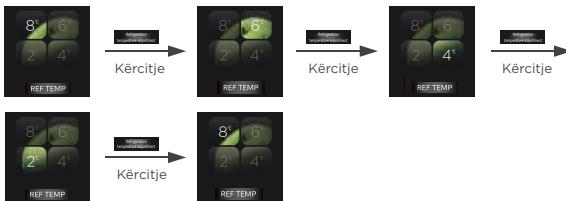

- Kjo do të zbatohet pas kyçjes.
- Shtypni butonin e rregullimit të temperaturës së ngrirësit për të rregulluar temperaturën e hapësirës së ngrirësit. Sa herë që shtypet butoni i frigoriferit, temperatura ndryshon një herë;



- Kjo do të zbatohet pas kyçjes.
- Shtypni njëkohësisht butonin **REF TEMP** +  për 4 sekonda për të hyrë/dalë nga regjimi i fikjes së frigoriferit. Kur fiket, zona e frigoriferit fiket.
- Pas fikjes, shtypni dhe mbani shtypur sërish butonin **REF TEMP** +  për 4 sekonda për të aktivizuar funksionin e frigoriferit, që do të afishohet në ekran.
- Mund të klikoni për ta mbyllur hapësirën e frigoriferit në Smarthome. Pas fikjes, hapësira e ngrirësit do të punojë normalisht dhe hapësira e frigoriferit nuk do të ftohë më. Ajo do të punojë normalisht pasi ta ndizni sërish.

AL

Caktimi i regjimit të super ftohjes

- Shtypni dhe mbani shtypur butonin **REF TEMP** për 3 sekonda, treguesi 2°C është gjithmonë i ndezur dhe treguesit e tjerë të ftohjes janë të fikur. Hapësira e frigoriferit punon në regjim super ftohjeje.

Caktimi i regjimit të super ngrirësit

- Shtypni dhe mbani shtypur butonin **FRZ TEMP** për 3 sekonda, treguesi -24°C është gjithmonë i ndezur dhe treguesit e tjerë të ngrirjes janë të fikur. Hapësira e ngrirësit punon në regjim super ngrirjeje.

Sirtari i pastrimit IPL

- Sirtari i pastrimit IPL mund të sterilizojë dhe të heqë viruset menjëherë për 3 minuta pa prishur freskinë e produkteve ushqimore; ai mund të vrasë menjëherë bakteret dhe viruset në sipërfaqen e produkteve ushqimore duke depërtuar dhe rrezatuar produktet ushqimore me dritë të fortë pulsuese të menjëhershme, e cila mund të sterilizojë me efektshmëri 99,999% në 3 minuta dhe mund t'i sterilizojë produktet ushqimore përmes qeseve të zakonshme të paketimit, që e bën të leverdishëm për përdorim; sterilizimi me pulsime për 3 minuta duhet të nisët manualisht. Pas mbylljes së derës për sterilizim për 3 minuta, funksioni do të fiket automatikisht dhe ekrani do të fiket.



Shtypni dhe
mbani shtypur

Butoni i veprimit të
ndarjes me xham

Regjimi IPL PURIFY aktiv

Sirtari i freskisë V-tech

- Ju ofron përvojën e ruajtjes së freskisë të mishit, prodhimeve të detit dhe produkteve të tjera pa i ngrirë.
- Mishi i pulës dhe mishi i kuq mund të ruhen në regjimin e mishit. Për të garantuar shijen e mishit, rekomandohet që ta izoloni përpara se ta ruani.
- Sirtari i freskisë V-tech është eksperti i ruajtjes së mishit; ndijimi i temperaturës me sensor milisekondash ndien në mënyrë të drejtpërdrejtë temperaturën e pikës së ngrirjes së produkteve ushqimore dhe i kombinuar me teknologjinë e ruajtjes inteligjente në server Midea V-TECH, ai mund të ruajë shijen fillestare të mishit për 7 ditë pa e ngrirë.
- Dizajni me vëllim të madh lejon ruajtjen e më shumë produkteve ushqimore dhe dizajni me dy shtesa pajtohet me hapësirën me ndarje të produkteve të ndryshme ushqimore, për të parandaluar infektimin e ndërsjellët dhe përzierjen e aromave.



Shtypni dhe
mbani shtypur

Butoni i veprimit të
ndarjes me xham

Regjimi V-TECH FRESH aktiv

Moduli i pastrimit PST+

- Teknologjia unike e pastrimit inteligjent PST+ e frigoriferit Midea mund të largojë shpejtë aromat, me një shkallë sterilizimi të lartë deri në 99,999% dhe shkallë largimi virusesh të lartë deri në 99,9%. Ajo ka gjithashtu funksionin e largimit të etilenit dhe sulfetit për të mbrojtur plotësisht shëndetin tuaj dhe të familjes tuaj
- Pajisja me funksionin e largimit të aromave mund të arrijë jetëgjatësi shërbimi deri në dhjetë vjet (jetëgjatësi e përshpejtuar, test me simulim), pa ndërruar pajisjen ose pjesët.

Moduli i largimit të aromave në ngrirës

- Në veshjen e derës është vendosur një modul për largimin e aromave dhe sterilizimin, që mund të largojë me efektshmëri aromat dhe bakteret.

Alarmi i hapjes së derës dhe tingulli i sinjalizimit të derës së hapur

- Kur dera e frigoriferit nuk mbyllet pas 120 sekondash, do të bjerë një alarm i shkurtër për të sinjalizuar që dera nuk është e mbyllur. Ju lutemi ta mbyllni derën në kohë ose të klikoni çfarëdo butoni në zonën e veprimeve të ekranit për të ndaluar alarmin.

Memoria gjatë ndërprerjes së energjisë

- Kur frigoriferi ndizet sërish pas një ndërprerjeje të energjisë, statusi i caktimit të temperaturës dhe caktimit të regjimit do të rikthehet në ekran.

Tregues defekti

- Paralajmërimet e mëposhtme shfaqen në ekran për të treguar defektet përkatëse të frigoriferit. Ndonëse frigoriferi mund të vazhdojë të funksionojë dhe të jetë i ftohtë kur shfaqen defektet e mëposhtme, përdoruesi duhet të kontaktojë një specialist mirëmbajtjeje për mirëmbajtje, në mënyrë që të sigurojë përdorimin optimal të pajisjes.

Kodi i defektit	Përshkrimi i defektit
Llamba e frigoriferit 8°C dhe llamba e butonit të frigoriferit pulsojnë	Defekt i sensorit të frigoriferit
Llamba e ngrirësit -16°C dhe llamba e butonit të ngrirësit pulsojnë	Defekt i sensorit të ngrirësit
Llamba e frigoriferit 4°C pulson	Sensori kryesor me mikrokrystal ose defekt i sensorit 1 me mikrokrystal
Llamba e frigoriferit 6°C pulson	Defekt i sensorit të temperaturës së ambientit
Llamba e frigoriferit 2°C pulson	Defekt i sensorit të lagështisë
Llamba e ngrirjes -18°C pulson	Defekt i sensorit të ngrirjes dhe shkrirjes
Llamba e butonit të frigoriferit dhe llamba e butonit të ngrirjes pulsojnë	Defekt i komunikimit me ekranin kryesor
Llamba e ngrirësit -20°C dhe llamba e bordit të mikrokrystalit pulsojnë	Defekt i komunikimit të mikrokrystalit dhe pulsit
Llamba e ngrirësit -24°C dhe llamba e bordit të pulsit pulsojnë	Defekt i komunikimit të pulsit dhe kontrollit kryesor

Këshilla për ruajtjen e ushqimit

Dhoma e ngrirësit



- Hapësira e ngrirësit është ndërtuar për ngrirjen në temperaturë të ulët të ushqimeve, ruajtjen afatgjatë të ushqimeve të ngrira dhe për të prodhuar kuba akulli.
- Kushtojini vëmendje klasifikimeve me vje (4 vje, 2 vje dhe 1 vll) në hapësirën e ngrirësit dhe periudhave përkatëse të ruajtjes për ushqimet e ngrira.
- Mos i vendosni pranë njëra-tjetrës ushqimet e freskëta me ato të ngrira. Ushqimi i ngrirë mund të shkrijë.
- Kur ngrini sasi të madhe ushqimi të freskët (p.sh. mish, peshk ose copa mishi), ju lutemi t'i ndani ato në disa copa të vogla përpara se t'i vendosni, në mënyrë që të ngrijnë shpejt dhe t'i merrni me lehtësi.
- Zbatoni kohët e ruajtjes që rekomandohen në paketim nga prodhuesit e ushqimeve, nëse nuk ka informacion në paketim, ushqimi nuk duhet të ruhet në ngrirje për më gjatë sesa tre muaj nga data e blerjes.
- Kur blini ushqime të ngrira, sigurohuni që janë ngrirë në temperaturë të përshtatshme dhe që paketimi nuk është dëmtuar.
- Ushqimi i ngrirë duhet të mbahet në paketime individuale të përshtatshme, për t'u siguruar që ushqimet pranë të mos ndoten. Konsumojini menjëherë ushqimet e shkruara, mos i ngrini sërish.
- Në rast ndërprerjeje të gjatë të energjisë ose keqfunksionim të pajisjes, hiqeni ushqimin e ngrirë dhe shikoni nëse mund të hahet, pastaj ruajeni në një sipërfaqe mjaftueshëm të ftohtë ose në një pajisje tjetër.
- Për të shkruar ushqime, hiqini nga ngrirësi dhe lërimi të shkruar në temperaturë dhome ose në frigorifer. Për t'i shkruar ushqimet shpejt, mund të përdorni për shembull funksionin e shkruar në mikrovalë.
- Nëse dëshironi që të shkruar vetëm një pjesë të pakos, hiqni pjesën që ju nevojitet dhe mbyllni menjëherë pjesën e mbetur të pakos. Në këtë mënyrë, do të shmangni "djegien nga ngrica" dhe do të reduktoni formimin e akullit në ushqimet e mbetura.

Sektori i ftohjes

- Për të pakësuar lagështinë dhe grumbullimin e akullit që ndodh si pasojë, asnjëherë mos futni në hapësirën e frigoriferit lëngje në enë pa kapak. Ngrica ka prirjen të përqendrohet në pjesët më të ftohta të evaporatorit. Mbajtja e lëngjeve të pambuluara bën që të nevojiten më shpesh shkruarje.
- Asnjëherë mos futni në hapësirën e frigoriferit ushqime të ngrohta. Ato duhet të ftohen më parë në temperaturë ambiente dhe më pas të vendosen, me qëllim që të sigurohet qarkullim i përshtatshëm i ajrit në hapësirën e frigoriferit.
- Ushqimet ose enët e ushqimeve nuk duhet të prekin murin e pasmë të frigoriferit, pasi mund të ngrijnë pas murit. Mos e hapni vazhdimisht derën e frigoriferit.
- Mishi dhe peshku i pastër (i paketuar në paketim ose qese plastike) mund të futet në hapësirën e frigoriferit, i cili mund të konsumohet brenda 1-2 ditësh.
- Frutat dhe perimet pa paketim mund të vendosen në pjesën e caktuar për frutat dhe perimet e freskëta.

ATTENTION

- Konfigurimi optimal i temperaturës për çdo sektor varet nga temperatura e ambientit. Temperatura mbi optimalen bazohet në temperaturën e ambientit mbi 25°C.
- Kur të kryeni teste të konsumit të energjisë, ju lutemi që të çaktivizoni funksionet Freski V-tech dhe Pastrim IPL të hapësirës së frigoriferit.

Rendi	LLOJI i hapësirës	Temperatura e synuar e ruajtjes [°C]	Ushqimi i përshtatshëm
1	Frigoriferi	$+2 \leq x \leq +8$	Vezët, ushqimet e gatua, ushqimet e paketuara, frutat dhe perimet, produktet e bulmetit, kekët, pijet dhe ushqimet e tjera nuk janë të përshtatshme për ngrirje.
2	 Vlerësim me katër yje për ngrirjen	$x \leq -18$	Me kapacitetin e ngrirjes dhe shpejtësinë e lartë të ngrirjes, ushqimet mund të ftohen shpejt dhe të ruhen. E përshtatshme për ushqimet e freskëta të ngrira, si prodhimet e detit (peshk, kallamarë, midhje), produkte të ujërave të ëmbla dhe produktet e mishit. Rekomandohet për 3 - 6 muaj. Sa më e gjatë të jetë koha e ruajtjes, aq më të dobëta janë është shija dhe vlerat ushqyese.
3	 Vlerësimi me tre yje për ngrirjen	$x \leq -18$	Me kapacitet ngrirjeje. E përshtatshme për ushqimet e freskëta të ngrira, si prodhimet e detit (peshk, kallamarë, midhje), produkte të ujërave të ëmbla dhe produktet e mishit. Rekomandohet për jo më shumë se 3 muaj.
4	 Vlerësimi me dy yje për ngrirjen	$x \leq -12$	E përshtatshme vetëm për të ruajtur për kohë mesatare të ushqimeve të ngrira tashmë, p.sh. akullore. Rekomandohet jo më shumë se 1 muaj.
5	 Vlerësimi me një yll për ngrirjen	$x \leq -6$	E përshtatshme për ftohje dhe për të ruajtur për kohë të shkurtër sasi të vogla të ushqimeve të ngrira tashmë. Rekomandohet jo më shumë se 1 javë.
6	0-yje	$-6 \leq x \leq 0$	Mishi i freskët i derri, i lopës, i pulës, disa ushqime të përpunuara të paketuara etj. (Rekomandohen që të hahen brenda ditës, preferohet jo më shumë se 3 ditë). Ushqime të përpunuara të paketuara pjesërisht (ushqime që nuk duhet të ngrinë).
7	Ftohje	$-2 \leq x \leq +3$	Mish derri i freskët/i ngrirë, mish lope, mish pule, produkte uji të ëmbël etj. (7 ditë nën 0°C dhe mbi 0°C rekomandohet për konsum brenda asaj dite, mundësisht jo më shumë se 2 ditë). Produktet e detit jo më pak se 0 për 15 ditë, nuk rekomandohet të ruhen mbi 0°C.
8	Ushqim i freskët	$0 \leq x \leq +4$	Mishi i freskët i derri, i lopës, i pulës, ushqime të gatua etj. (Rekomandohen që të hahen brenda ditës, preferohet jo më shumë se 3 ditë)
9	Verë	$+5 \leq x \leq +20$	Verë e kuqe, verë e bardhë, verë me gaz etj.

● ATTENTION

Ju lutemi t'i ruani ushqimet e ndryshme në përputhje me hapësirat ose temperaturat e synuara të ruajtjes që janë blerë.

KONFIGURIMI DHE PËRDORIMI I APLIKACIONIT

Shkarkoni aplikacionin SmartHome

Në një dyqan aplikacionesh (Google Play Store, Apple App Store), kërkoni për “SmartHome” dhe gjeni aplikacionin SmartHome. Shkarkojeni dhe instalojeni në telefon. Mund ta shkarkoni gjithashtu aplikacionin duke skanuar kodin QR më poshtë.



Regjistrimi dhe hyrja

Hapni aplikacionin SmartHome dhe krijoni një llogari të re për të filluar (mund të regjistroheni gjithashtu përmes një llogarie të palës së tretë). Nëse ke tashmë një llogari ekzistuese, përdorni llogarinë për të hyrë.



Lidhni pajisjet me SmartHome

1. Sigurohuni që celulari juaj të jetë lidhur me një rrjet me valë. Nëse nuk është, shkoni te Cilësimet dhe aktivizoni rrjetet me valë dhe Bluetooth.
2. Ndizni pajisjet.
3. Hapni aplikacionin SmartHome në telefon.
4. Nëse shfaqet mesazhi “Smart devices discovered nearby” (janë zbuluar pajisje inteligjente në afërsi), klikoni për ta shtuar.



5. Nëse nuk shfaqen mesazhe, zgjidhni “+” në faqe dhe përzgjidhni pajisjen tuaj në listën e pajisjeve të disponueshme në afërsi. Nëse pajisja juaj nuk është listuar, shtojeni pajisjen tuaj manualisht, sipas kategorisë së pajisjes dhe modelit të pajisjes.



6. Lidhni pajisjen me rrjetin me valë, sipas udhëzimeve në aplikacion. Nëse lidhja dështon, zbatoni udhëzimet e dhëna nga aplikacioni për të vazhduar me përdorimin.



NOTE

1. Sigurohuni që pajisjet të jenë të ndezura.
2. Mbajeni celularin mjaftueshëm pranë pajisjes kur të jeni duke e lidhur pajisjen me rrjetin.
3. Lidhni celularin me rrjetin me valë në shtëpi dhe sigurohuni që të dini fjalëkalimin e rrjetit me valë.
4. Kontrolloni nëse rrugëzuesi me valë mbështet brezin 2,4 GHz dhe ndizeni. Nëse nuk jeni të sigurt që routeri e pranon brezin 2,4 GHz, kontaktoni prodhuesin e routerit.
5. Pajisja nuk mund të lidhet me rrjetin me valë që kërkon autentikim dhe shfaqet zakonisht në zonat publike si hotele, restorante etj. Lidhuni me një rrjet me valë që nuk kërkon autentikim.
6. Çaktivizoni funksionin WLAN+ (Android) ose WLAN Assistant (iOS) të celularit kur të lidhni pajisjen me rrjetin.
7. Në rast se pajisja ka qenë e lidhur përpara me rrjet me valë, por duhet të rilidhet, klikoni “+” në faqen bazë të aplikacionit dhe shtojeni sërish pajisjen sipas kategorisë dhe modelit të pajisjes, në përputhje me udhëzimet në aplikacion.

PASTRIMI DHE MIRËMBAJTJA

Shkriirja e akullit

- Frigoriferi bazohet në parimin e ftohjes së ajrit dhe si rrjedhojë, ka funksion shkriirjeje automatike. Bryma që formohet për shkak të stinës ose temperaturës mund të hiqet manualisht duke e shkëputur pajisjen nga furnizimi me energji ose duke e fshirë me një peshqir të thatë.

Pastrimi i tabakasë së derës

- Në përputhje me drejtimin e shigjetave në figurë, përdorni të dyja duart për ta shtypur tabakanë dhe shtyjeni për lart dhe pastaj mund ta nxirrni.
- Pas pastrimit të tabakasë së derës, vendoseni tabakanë në folenë e derës dhe shtypeni për poshtë derisa ta vendosni. Në disa produkte të modelit, mund të rregulloni lartësinë e vendosjes.

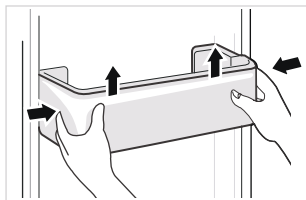

Pastrimi i raftit prej xhami

- Ngrini anën e pasme të raftit në drejtimin për ta shkëputur nga foleja (siç tregohet në figurën I).
- Nxirrni raftin dhe shtypni tek ai vertikalisht për poshtë (siç tregohet në figurën II).
- Zhvendoseni raftin vertikal për jashtë drejt hapësirës ndërmjet trupit të frigoriferit dhe skeletit të derës (siç tregohet në figurën III) dhe pastaj rrotullojeni 90° (siç tregohet në figurën IV) për të nxjerrë raftin. Rekomandohet që të merrni tabakanë e derës që i korrespondon raftit, përpara se të hiqni raftin prej xhami.
- Pas pastrimit të raftit prej xhami, vendoseni raftin horizontalisht mbi shina dhe shtyjeni brenda derisa ndalesa e pasme të jetë te foleja. Në disa produkte të modelit, mund të rregulloni lartësinë e vendosjes.

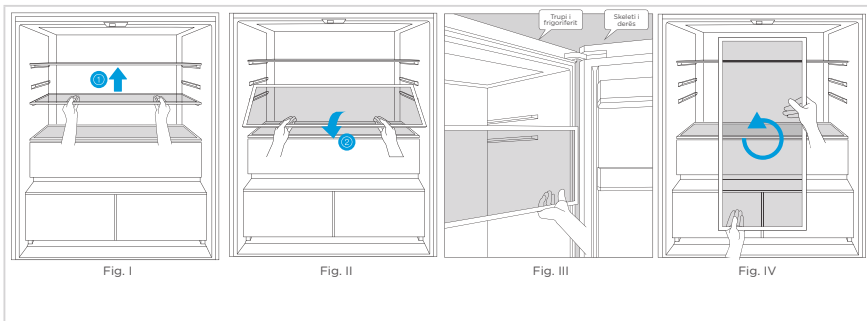

- Radha e vendosjes është e kundërt me radhën e heqjes. Pas vendosjes, ju lutemi të konfirmoni nëse është fiksuar saktë.

Pastrimi i raftit

- Hiqni artikujt nga rafti. Kapni dorezën e raftit dhe tërhiqeni plotësisht derisa të ndalojë.
- Ngrijeni raftin për lart dhe hiqeni.

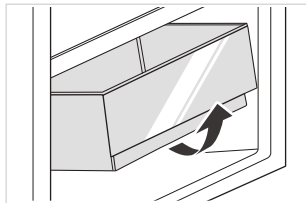

⚠ ATTENTION

Për pastrim sugjerohen peshqirë të butë ose një sfungjer i zhytur në ujë dhe detergjente neutrale që nuk gërryejnë. Ngrirësi duhet të pastrohet në fund me ujë të pastër dhe një leckë të thatë. Hapeni derën për tharje natyrale para se ta ndizni përsëri. Mos përdorni furça të forta, tela pastrimi, furça me tel, gërryes si pastë dhëmbësh, tretës organikë (si alkool, aceton, vaj bananeje etj.), ujë të vluar, artikuj me acid ose alkale për të pastruar frigoriferin, sepse këto mund të dëmtojnë sipërfaqen e frigoriferit dhe pjesën e brendshme.

Ndalimi i përdorimit

Ndërprerje energjie:

Në rast ndërprerjeje energjie, edhe kur është verë, ushqimet brenda pajisjes mund të ruhen për disa orë; gjatë ndërprerjes së energjisë dyert nuk duhet të hapen shumë herë dhe të mos vendosen ushqime të tjera të freskëta në pajisje.

Kur nuk përdoret për një kohë të gjatë:

Pajisja duhet të shkëputet dhe të pastrohet, pastaj dyert të mbahen hapur për të parandaluar aromat e këqija.

Kur transferoheni:

Përpara se të transferoni frigoriferin, hiqni të gjitha artikujt jashtë, fiksoni pjesët prej xhami, mbajtësin e perimeve, sirtarët e hapësirës së ngrirjes etj. me ngjitëse dhe shtrëngoni këmbët e nivelimit, mbyllni dyert dhe fiksojini me ngjitëse. Gjatë transportimit, pajisja nuk duhet të vendoset me kokë poshtë ose horizontalisht ose të dridhet; këndi gjatë transportimit nuk duhet të jetë më i madh se 45°.

⚠ KUJDES

Pas ndezjes, pajisja duhet të mbahet në punë vazhdimisht. Përgjithësisht, përdorimi i pajisjes nuk duhet të ndërpritet; përndryshe mund të shkurtohet jetëgjatësia e shërbimit. Ushqimet mund të ruhen për disa orë edhe në verë në rast ndërprerjeje energjie; rekomandohet që të mos e hapni derën shpesh.

AL

ZGJIDHJA E PROBLEMEVE

Problemet e thjeshta të mëposhtme mund të zgjidhen nga përdoruesi. Ju lutem të telefononi servisin nëse problemet nuk zgjidhen.

Problemi	Shkaqet e mundshme	Zgjidhja
Mos e përdorni	Furnizimi me energji nuk është aktiv dhe spina nuk është vendosur mirë. Tension i ulët, ndërprerje energjie ose është stakuar një pjesë e qarkut.	Futni mirë spinën e kordonit elektrik. Kontrolloni furnizimin me energji në shtëpi.
Drita nuk është e ndezur	Pajisja nuk është ndezur. Drita është prishur.	Hiqni dhe rivendosni kordonin elektrik. Zëvendësoni dritën me një të re.
Frutat ose perimet janë të ngrira	A janë vendosur ushqimet në pjesën e pasme të frigoriferit? Zona pranë anës së pasme të frigoriferit ka temperaturat më të ftohta. Frutat ose perimet ruhen në zonën e freskisë/ftohjes.	Mos vendosni ushqime që mund të ngrijnë shpejt në pjesën e pasme të hapësirës së frigoriferit. Zona e freskisë/ftohjes është vetëm për mish/peshk.
Frigoriferi/ngrirësi ftohet tepër	Kontrolli i temperaturës nuk është caktuar saktë.	Caktojini temperaturën më lart.
Kompresori punon për një kohë të gjatë	Temperatura e lartë e ambientit shkakton punë me kohë më të gjatë. Është vendosur njëkohësisht shumë ushqim. Ushqimi është vendosur përpara se të ftohej. Dera është hapur shumë shpesh. Shtresa e ngricës brenda është shumë e trashë.	Kjo është normale. Mos vendosni shumë ushqim njëkohësisht. Prisni derisa ushqimi të ftohet, përpara se ta vendosni brenda. Mos e hapni derën shumë shpesh. Ka nevojë që të shkrihet.
Dera nuk mbyllet mirë	Kanë ngecur sende te dera. Ka shumë ushqim brenda. Gomina e derës është deformuar.	Mos vendosni shumë ushqim brenda. Vendoseni pajisjen që të mos lëvizë. Ngrohni gominën e derës dhe pastaj ftohni që të rikthehet forma (për ta ngrohur përdorni një tharëse flokësh ose ujë të ngrohtë).
Pareti i jashtëm është i nxehtë	Kur pajisja punon, nxehtësia përhapet jashtë përmes tubave metalikë brenda kabinetit. Temperaturat e larta të ambientit gjatë verës bëjnë që të rritet temperatura e paretit të jashtëm.	Temperatura e lartë e paretit të jashtëm është normale. Rrisni hapësirën e përhapjes së nxehtësisë ose vendoseni pajisjen në një vend me ajrim ose të freskët.
Shufrat tërthore ose vertikale janë të nxehta	Brenda shufrave ka tuba metalikë dhe nxehtësia që çlirohet nga tubat parandalon kondensimin.	Kjo është normale.
Aroma të këqija	Ushqim i prishur Ushqime me aroma të forta Hapësira e brendshme është e papastër.	Pastroni dhe hiqni ushqimet e prishura. Sigurohuni që ushqimet me aroma të forta të jenë mbështjellë për të mos dalë ajri. Pastroni hapësirën e brendshme.
Temperatura aktuale ndryshon nga temperatura e caktuar	Kur vendoset ushqim i ngrohtë, temperatura do të rritet përkohësisht. Pas caktimit të një temperature të re, do të duhet pak kohë që temperatura në hapësirë të arrijë temperaturën e caktuar kur dera nuk hapet. Pas stabilizimit të temperaturës, temperaturat aktuale në vende të ndryshme brenda hapësirës ndryshojnë, me një devijim rreth $\pm 3^{\circ}\text{C}$.	Kjo është normale. Prisni pak përpara se të testoni temperaturën aktuale.
Jashtë formohet kondensim	Kondensimi mund të formohet kur lagështia në dhomë është e lartë.	Kjo është normale. Fshijeni kondensimin duke përdorur një leckë të thatë.

Problemi	Shkaqet e mundshme	Zgjidhja
Brenda frigoriferit dhe sirtarëve formohet kondensim	Frigoriferi mban një nivel të lartë lagështie për t'i mbajtur të freskëta perimet dhe ushqimet e tjera. Lagështia e shumë e lartë në dhomë dhe dyert janë hapur shpesh. Gominat e derës nuk janë të puthitura mirë.	Fshijeni kondensimin duke përdorur një leckë të thatë. Mos i hapni dyert shpesh ose mos i mbani hapur për shumë gjatë. Kontrolloni gominën e derës, pastrojeni ose rregulloni pozicionin.
Ka ngricë rreth daljeve të ajrit	Dera nuk është mbyllur mirë. Gominat e derës nuk janë të puthitura mirë.	Sigurohuni që ushqimet të mos bllokojnë derën. Kontrolloni gominën e derës, pastrojeni ose rregulloni pozicionin.
Dera hapet me vështirësi	Dallimi në presionin e ajrit ndërmjet pjesës së brendshme dhe të jashtme të hapësirës mund ta bëjë ndonjëherë të vështirë hapjen e derës së ngrirësit.	Prisni pak dhe pastaj provoni ta hapni derën ngadalë.
Nuk prodhohen kuba akulli (vetëm për modelet me prodhues akulli)	Funksioni i prodhimit të akullit nuk është aktivizuar. Pajisja nuk furnizohet me ujë. Tubi i ujit është i përdredhur. Lidhja e tubit të ujit është e pasaktë. Presioni i ujit është shumë i ulët.	Aktivizoni prodhuesin e akullit. Kontrolloni nëse furnizimi me ujë është i aktivizuar. Drejtoni përdredhjet. Kontrolloni lidhjen me ujin. Kontrolloni presionin e furnizimit me ujë ose nëse është bllokuar filtri.

Gjatë përdorimit normal të frigoriferit mund të dëgjohen disa tinguj, të cilat nuk ndikojnë në funksionimin e saktë të tij.

Tingujt që mund të parandalohen me lehtësi:

- Zhurma që shkaktohet kur pajisja nuk është e niveluar; rregulloni pozicionin me këmbët e përparme të rregullueshme. Në të kundërt, vendosni tako me material të butë poshtë rrotave të pasme, veçanërisht kur pajisja vendoset mbi pllaka.
- Prekja e një pjese mobilieje pranë; largoni frigoriferin.
- Kërcitja e sirtarëve ose rafteve; nxirrni dhe vendosni sërish sirtarin ose raftin.
- Zhurmat e shisheve që preken; largoni shisheet.

A i dëgjoni këto zhurma anormale si më poshtë? Zakonisht, këto zhurma janë normale.

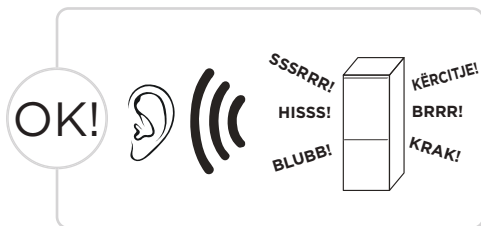

KËRCITJE: Disa pjesë elektrike në frigorifer, **HISS:** Kur gazi ftohës të rrjedhë në si për shembull valvula elektrike do të bëjë avullues, ai do të bëjë këtë zhurmë. Kjo këtë zhurmë kur punon. Kjo është normale.

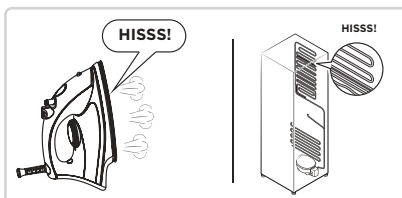
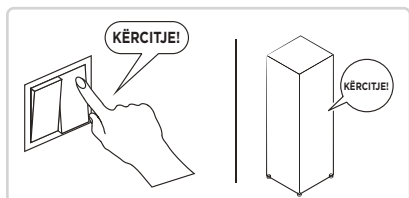

BRRR: Kompresori do të prodhojë këtë zhurmë gjatë përdorimit dhe zukatjet janë të larta, veçanërisht gjatë ndezjes ose ndalimit. Kjo është normale.

SSSSRRR: Motori i ventilatorit në frigoriferin Pa ngrirje do ta bëjë këtë zhurmë gjatë përdorimit. Kjo është normale.

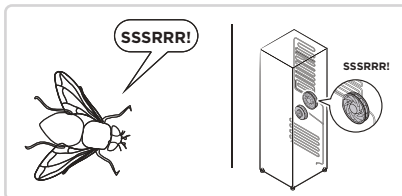
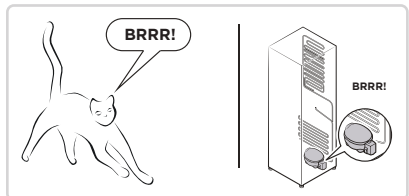

BLUBB: Gazi ftohës që qarkullon në tubat e frigoriferit do ta bëjë këtë zhurmë. Kjo është normale.

KRAK: Zhurmë kërcitëse ose zhurmë akulli që thuhet: struktura e përgjithshme e frigoriferit, ngrica në tubin e ajrit do të shoqërohet me zhurmën e zgjerimit të tkurrjes termike; këto janë gjithashtu fenomene fizike normale.

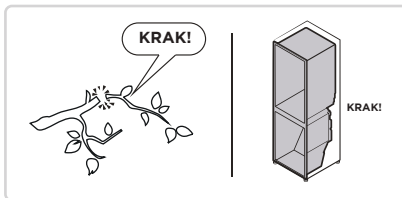
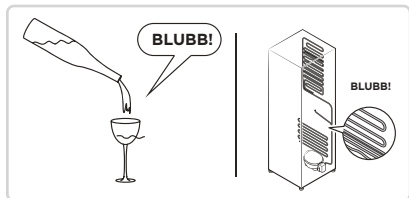

SHTOJCË

Veçanërisht për standardin e ri evropian

Pjesët e porositura në tabelën e mëposhtme mund të blihen nëpërmjet kanalit të ofruesit të shërbimeve

Pjesa e porositur	Ofrohet nga	Koha minimale që kërkohet për sigurimin
Termostate	Personali profesionist i mirëmbajtjes	Të paktën 7 vjet pas nxjerrjes në treg të modelit të fundit
Sensorë temperature	Personali profesionist i mirëmbajtjes	Të paktën 7 vjet pas nxjerrjes në treg të modelit të fundit
Panele qarku të stampuar	Personali profesionist i mirëmbajtjes	Të paktën 7 vjet pas nxjerrjes në treg të modelit të fundit
Burimet e dritës	Personali profesionist i mirëmbajtjes	Të paktën 7 vjet pas nxjerrjes në treg të modelit të fundit
Doreza dyersh	Riparuesit profesionistë dhe përdoruesit përfundimtarë	Të paktën 7 vjet pas nxjerrjes në treg të modelit të fundit
Menteshat e derës	Riparuesit profesionistë dhe përdoruesit përfundimtarë	Të paktën 7 vjet pas nxjerrjes në treg të modelit të fundit
Tabakatë	Riparuesit profesionistë dhe përdoruesit përfundimtarë	Të paktën 7 vjet pas nxjerrjes në treg të modelit të fundit
Shportat	Riparuesit profesionistë dhe përdoruesit përfundimtarë	Të paktën 7 vjet pas nxjerrjes në treg të modelit të fundit
Gomina dere	Riparuesit profesionistë dhe përdoruesit përfundimtarë	Të paktën 10 vjet pas nxjerrjes në treg të modelit të fundit

I nderuar klient,

1. Nëse dëshironi që ta ktheni ose ta zëvendësoni produktin, ju lutemi të kontaktoni dyqanin ku e blëtë.

(Mos harroni të merrni me vete faturën e blerjes)

2. Nëse produkti prishet dhe ka nevojë për riparim, ju lutemi të kontaktoni kompaninë e shërbimeve pas shitjes.

ATTENTION

Informacioni i modelit në bazën e të dhënave të produktit, si dhe identifikuesi i modelit mund të gjenden nëpërmjet lidhjes së internetit, duke skanuar kodin QR nëse ka, mbi etiketën e efikasitetit të energjisë së produktit.

Për më shumë informacion rreth efikasitetit të energjisë së pajisjes, vizitoni <https://ec.europa.eu> dhe kërkoni duke përdorur emrin e modelit.

Emri i modelit mund të gjendet në etiketën e klasifikimit të pajisjes.

PODĚKOVÁNÍ

Děkujeme vám, že jste si zvolili značku Midea! Před použitím nového výrobku Midea si důkladně přečtete tento návod, abyste si byli jistí, že víte, jak bezpečně ovládat funkce, které váš nový spotřebič nabízí.

OBSAH

PODĚKOVÁNÍ	01
TECHNICKÉ ÚDAJE	02
PŘEHLED PRODUKTU	03
MONTÁŽ VÝROBKU	04
POKYNY K OVLÁDÁNÍ	08
NASTAVENÍ A OVLÁDÁNÍ APLIKACE	14
ČIŠTĚNÍ A ÚDRŽBA	16
ŘEŠENÍ PROBLÉMŮ	18
DODATEK	21

TECHNICKÉ ÚDAJE

Model výrobku	MDRF705BIE
Jmenovité napětí/frekvence	220-240 V-/50 Hz
Jmenovitý proud	1,8 A
Celkový objem	515 l
Objem úložného prostoru pro čerstvé potraviny	345 l
Objem prostoru označeného čtyřmi hvězdičkami	170 l
Mrazicí kapacita	13 kg / 24 h
Doba náběhu teploty	7 h
Celkové rozměry (Š × H × V)	833 × 600 × 1 910 mm



Model bezdrátového síťového modulu	MWB-S-WB01
Standard	IEEE 802.11b/g/n
Typ antény	PCB anténa
Frekvenční pásmo	2 400-2 483,5 MHz
Provozní teplota	0-85 °C Provozní vlhkost: 10-85 %
Vstup napájení	Max. 5 V DC / 500 mA Přenosový výkon: <20 dBm

PŘEHLED PRODUKTU

Názvy součástí

Normální typ

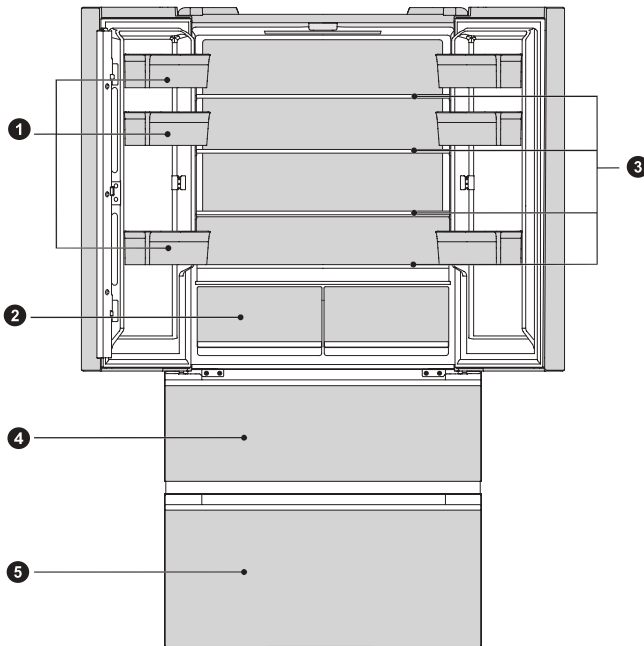

- | | | | |
|---|--------------------|---|--------------------------|
| 1 | Police dveří | 4 | Horní zásuvka mrazničky |
| 2 | Zásuvka chladničky | 5 | Spodní zásuvka mrazničky |
| 3 | Skleněná police | | |

● ATTENTION

Výše uvedený obrázek slouží pouze pro referenci. Skutečná konfigurace bude záviset na fyzickém výrobku nebo prohlášení distributora.

CZ

MONTÁŽ VÝROBKU

Pokyny k montáži

Pro chladicí zařízení s klimatickou třídou

- V závislosti na klimatické třídě je tento chladicí spotřebič určen k použití v rozmezí okolní teploty podle následující tabulky.
- Výrobek nemusí při teplotách mimo uvedený rozsah fungovat správně.
- Klimatickou třídu najdete na štítku výrobku.

Efektivní rozsah teplot

- Výrobek je navržen tak, aby normálně fungoval v teplotním rozsahu určeném jeho třídou.

Třída	Symbol	Rozsah okolní teploty °C	
		IEC 62552 (ISO 15502)	ISO 8561
Rozšířené mírné pásmo	SN	+10 až +32	+10 až +32
Mírné pásmo	N	+16 až +32	+16 až +32
Subtropické pásmo	ST	+16 až +38	+18 až +38
Tropické pásmo	T	+16 až +43	+18 až +43

Umístění chladničky

- K zajištění normálního provozu chladničky ponechte kolem chladničky dostatek místa k udržení cirkulace vzduchu. Nad horní částí chladničky musí být zachována mezera větší než nebo rovno 8 mm a po obou stranách chladničky musí být zachována mezera větší než nebo rovno 4 mm.



Schéma požadavků na prostor (při otevřených a zavřených dveřích)



Šířka	Celkový výška	Hloubka	Bez dveří	Hloubka při otevření dveří do 125°	Šířka při otevření dveří do 125°	Šířka při otevření dveří do 90°	Hloubka při otevření dveří do 90°
A	B	C	C1	D	E	F	G
833	1910	600	540	930	1280	833	980

Poznámka: Všechny rozměry jsou uvedeny v milimetrech.

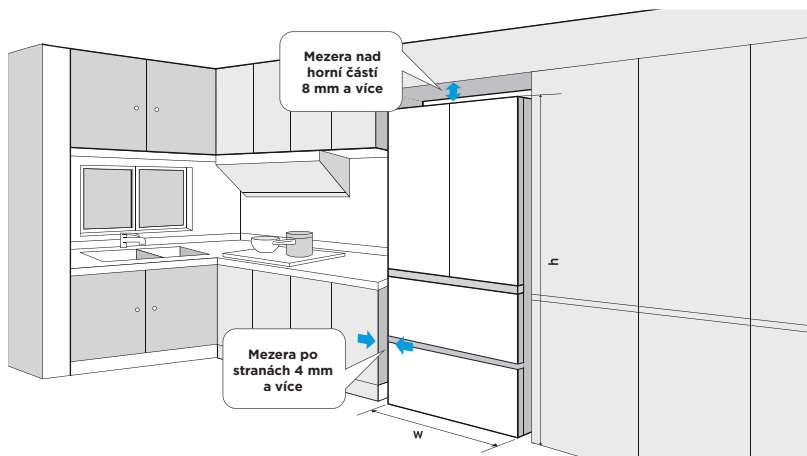
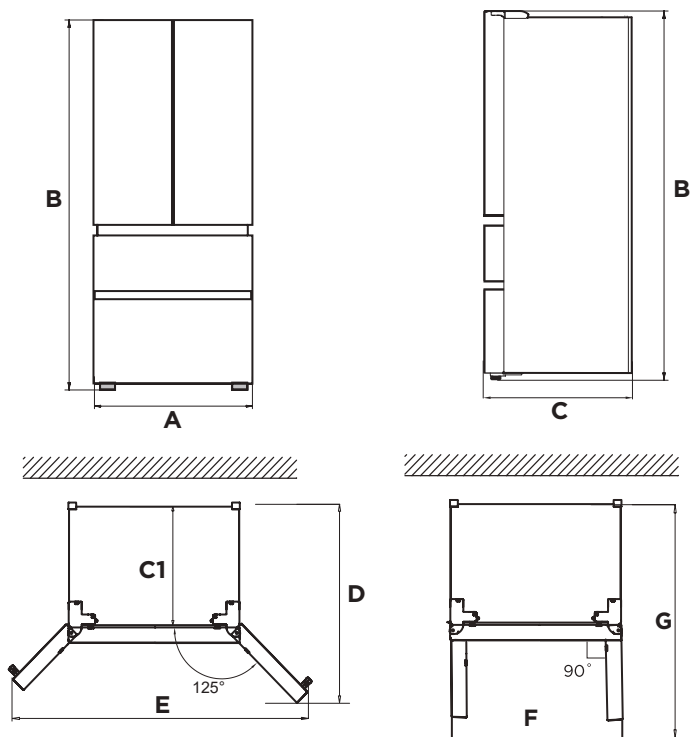
Vyrovnávací nožičky

- Spotřebič musí být vyrovnán, aby se zabránilo vibracím.
- Pokud to bude nutné, nastavte vyrovnávací nožičky, aby vykompenzovaly nerovnou podlahu.
- Jako pomoc k zavírání dveří by měla být přední část spotřebiče mírně vyš než zadní část.
- Vyrovnávacími nožičkami lze snadno otáčet, když spotřebič mírně nakloníte.
- Otáčením vyrovnávacími nožičkami proti směru hodinových ručiček ↺ spotřebič zvednete, otáčením ve směru hodinových ručiček ↻ jej snížíte.

Vyrovnání dveří

- Bezpečnostní opatření před uvedením do provozu:
- Před ovládním příslušenství je nutné zajistit, aby byla lednice odpojena od napájení.
- Než budete nastavovat dveře, je nutné dbát bezpečnostních opatření, abyste zabránili zranění osob. Schéma vyrovnání dveří.

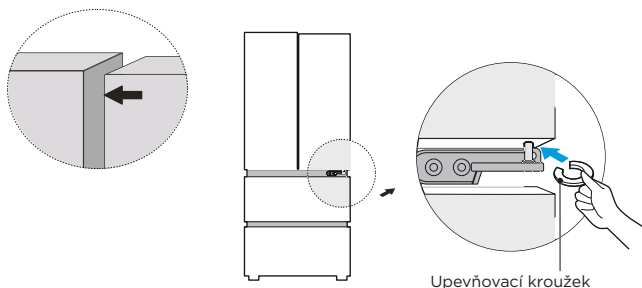

- Zvedněte spodní dveře do úrovně vyšších dveří.
- Do mezery mezi průchodkou závěsu a spodním závěsem vložte pomocí kleští dodaný upevňovací kroužek. Počet upevňovacích kroužků, které je třeba vložit, závisí na velikosti mezery.

Přesunování spotřebiče

- Vyměňte ze spotřebiče všechny položky.
- Vytáhněte napájecí zástrčku, vložte ji na háček napájecí zástrčky na zadní nebo horní části spotřebiče a zástrčku připevněte.
- Přilepte lepicí páskou díly, jako jsou police a dveře, abyste zabránili jejich vypadnutí během přesunování spotřebiče.
- Spotřebič opatrně přesunujte ve více než dvou lidech. Převážete-li spotřebič na delší vzdálenost, udržujte jej ve svislé poloze.

● ATTENTION

Bezpečnostní opatření před uvedením do provozu:
Před prováděním změn musí být chladnička odpojena od napájení.
Je třeba přijmout opatření, aby nedošlo ke zranění osob.

Výměna žárovky

- Veškerou výměnu nebo údržbu žárovek LED by měl provádět výrobce, jeho servisní zástupce nebo podobně kvalifikovaná osoba.

ATTENTION

Tento výrobek obsahuje světelný zdroj třídy energetické účinnosti (F).

Připojení spotřebiče

Po instalaci spotřebiče zapojte zástrčku do zásuvky.

ATTENTION

Po připojení napájecího kabelu (nebo zástrčky) do zásuvky počkejte 2 až 3 hodiny, než do spotřebiče vložíte potraviny. Pokud přidáte potraviny před úplným vychladnutím spotřebiče, mohou se zkazit.

Tipy pro úsporu energie

- Neumísťujte spotřebič do blízkosti sporáků, radiátorů ani jiných zdrojů tepla. Pokud je okolní teplota vysoká, kompresor se spouští častěji a po delší dobu, což vede k vyšší spotřebě energie.
- Zajistěte dostatečnou ventilaci u základny spotřebiče, po jeho stranách a za zadní částí spotřebiče.
- Dodržujte také odstupové vzdálenosti uvedené v kapitole „Montáž výrobku“.
- Uspořádání zásuvek, polic a polic dveří uvedené na přehledu produktu umožňuje nejefektivnější využívání energie a mělo by být co nejvíce dodržováno.
- Chcete-li získat větší úložný prostor (např. pro velké kusy chlazeného/mrazeného zboží), lze prostřední zásuvky a police vyjmout. Horní a spodní šuplíky a police by měly být v případě potřeby vyndány jako poslední.
- Rovnoměrně naplněný chladicí/mrazicí prostor přispívá k optimálnímu využívání energie.
- Teplé potraviny nechte před umístěním do prostoru chladničky/mrazničky vychladnout. Potraviny, které jsou již zchladnuté, zvyšují energetickou účinnost.
- Mrazené potraviny nechte rozmrazovat v chladicím prostoru. Chlad mrazených potravin snižuje spotřebu energie v chladicím prostoru, a tím zvyšuje energetickou účinnost.
- Otevírejte dveře krátce jen na nezbytnou dobu, abyste minimalizovali ztrátu chladu. Otvírání dveří na krátkou dobu a jejich řádné zavírání snižuje spotřebu energie.
- Když nenastavíte teplotu na nižší teplotu, než je nutné, přispívá to k optimální spotřebě energie.
- Těsnění dveří musí být dokonale neporušené, aby se dveře řádně dovíraly a spotřeba energie se zbytečně nezvyšovala.

POKYNY K OVLÁDÁNÍ

Ovládací panel

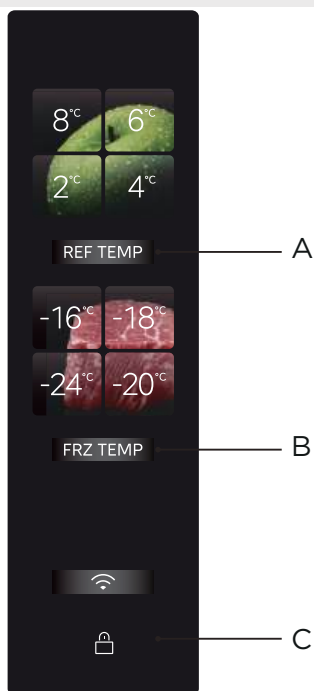

	Tlačítko
A	Nastavení teploty chladničky
B	Nastavení teploty mrazničky
C	Tlačítko zamčení/odemčení

● ATTENTION

- Skutečný ovládací panel se může model od modelu lišit.
- Z důvodu úspory energie se ovládací panel automaticky vypne.

První zapnutí

- Jakmile chladničku poprvé zapnete, rozsvítí se obrazovka displeje. Chladicí nebo mrazicí prostor lze poté nastavit podle potřeb rodiny. Pokyny k nastavení naleznete v části o nastavení teploty na této stránce.

Zamčení/odemčení

- Je-li spotřebič zamknutý, odemknete jej stisknutím tlačítka [Zamknout/odemknout] a jeho podržením po dobu 3 s. Ozve se bzučák odemknutí.



- Je-li spotřebič odemknutý, zamknete jej stisknutím tlačítka [Zamknout/odemknout] a jeho podržením po dobu 3 s. Ozve se bzučák zamknutí.

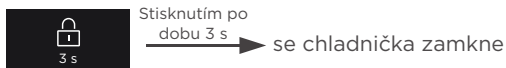

- Kromě ovládní vydání zvuku alarmu, které může být provedeno v zamknutém stavu, je nutné provádět následující ovládní tlačítek v odemknutém stavu. V opačném případě se ozve bzučák chyby.



Nastavení teploty chlazení/mražení

- Stisknutím tlačítka nastavení teploty chlazení nastavte teplotu chladicího prostoru. Každým stisknutím tlačítka chlazení se teplota jednou změní.



- Projeví se po uzamknutí.
- Stisknutím tlačítka nastavení teploty mražení nastavte teplotu mrazicího prostoru. Každým stisknutím tlačítka chlazení se teplota jednou změní.



- Projeví se po uzamknutí.
- Současným stisknutím tlačítek **REF TEMP** +  a jejich podržením po dobu 4 s spustíte nebo ukončíte režim vypnutí chlazení. Když je chladicí prostor vypnutý, je zhasnutý.
- Je-li chladicí prostor vypnutý, opětovným současným stisknutím tlačítek **REF TEMP** +  a jejich podržením po dobu 4 s povolíte funkci chlazení, což se objeví na obrazovce.
- Chladicí prostor lze také zavřít kliknutím v aplikaci SmartHome. Když je chladicí prostor vypnutý, mrazicí prostor funguje normálně, chladicí prostor však nechladí. Po jeho zapnutí bude opět fungovat normálně.

Nastavení režimu superchlazení

- Stiskněte tlačítko **REF TEMP** a podržte jej stisknuté po dobu 3 s. Indikátor 2 °C bude trvale svítit a ostatní indikátory chlazení se vypnou. Chladicí prostor bude fungovat v režimu superchlazení.

Nastavení režimu supermrazení

- Stiskněte tlačítko **FRZ TEMP** a podržte jej stisknuté po dobu 3 s. Indikátor -24 °C bude trvale svítit a ostatní indikátory mrazení se vypnou. Mrazicí prostor bude fungovat v režimu superchlazení.

Zásuvka IPL Purify

- Zásuvka IPL Purify dokáže okamžitě provést sterilizaci a odstranit během 3 minut viry, aniž by se narušila původní čerstvost materiálu potravin. Funkce dokáže okamžitě zlikvidovat bakterie a viry na povrchu materiálu potravin tak, že do nich pronikne a ozáří je okamžitý impulz silného světla, který dokáže efektivně sterilizovat 99,999 % materiálu během 3 minut. Funkce dokáže sterilizovat materiál potravin přes běžné balicí sáčky, což zajišťuje pohodlí používání. Třiminutovou sterilizaci impulzy je nutné spustit ručně. Po zavření dveří a provedení sterilizace po dobu 3 minut se funkce automaticky vypne a obrazovka displeje zhasne.



Stisknutím
a podržením



Tlačítka ovládání
skleněné
přepážky

Zapněte režim IPL PURIFY

Zásuvka V-Tech Fresh

- Funkce zajišťuje udržení čerstvosti potravin, jako je maso, mořské plody a jiné výrobky, aniž by bylo nutné je zmrazovat.
- Drůbeží a hovězí maso lze uchovávat v režimu masa. Kvůli zachování chuti masa doporučujeme, abyste maso před uskladněním utěsnili.
- Zásuvka V-Tech Fresh je odborníkem na udržení čerstvosti masa. Radarové snímání teploty v řádu milisekund snímá přímo teplotu bodu zmrznutí materiálů potravin a v kombinaci s inteligentní cloudovou technologií uchovávání dokáže zachovat původní chuť masa po dobu 7 dní bez zmrazení.
- Provedení s velkým objemem umožňuje uchovávání většího množství potravin. Konstrukce se dvěma vrstvami zajišťuje oddělené uložení různých druhů potravin, aby se zabránilo vzájemnému infikování a mísení zápachu.



Stisknutím
a podržením



Tlačítka ovládání
skleněné
přepážky

Zapněte režim V-TECH FRESH

Modul PST+ čištění

- Jediněčná technologie PST+ inteligentního čištění chladničky Midea dokáže rychle odstranit zápach s mírou sterilizace dokonce až 99,999 % a mírou odstranění virů dokonce až 99,9 %. Ke komplexní ochraně vašeho zdraví a zdraví celé rodiny má technologie navíc také funkci odstraňování etylenu a sulfidů.
- Funkce odstraňování zápachu může dosahovat dokonce až 10leté životnosti (zrychlené stárnutí, simulační test) bez doplňování spotřebních látek a výměny.

Modul odstraňování zápachu zmrazených potravin

- Modul odstraňování zápachu a sterilizace je zasazen do vložky dveří, což dokáže efektivně snižovat zápach a množství bakterií.

Alarm otevřených dveří a zvukové upozornění na otevřené dveře

- Pokud během 120 s nedojde k zavření dveří chladničky, ozve se krátký zvuk alarmu, který má upozornit, že dvířka nejsou zavřena. Zvuk alarmu ukončíte včasným zavřením dveří nebo stisknutím jakéhokoli tlačítka v oblasti ovládání obrazovky displeje.

Paměť při výpadku napájení

- Pokud dojde po výpadku napájení k opětovnému zapnutí chladničky, obnoví se nastavení teploty a stav nastavení režimu obrazovky displeje, které byly před výpadkem napájení.

Indikace chyb

- Následující výstrahy zobrazené na displeji indikují odpovídající závady chladničky. Přestože s následujícími závadami může funkce chladničky skladování v chladu stále fungovat, uživatel by měl kontaktovat specialistu na údržbu a požádat jej o ni, aby byl zajištěn optimální provoz spotřebiče.

Kód chyby	Popis závady
Indikátor chlazení 8 °C a indikátor tlačítka chlazení blikají	Porucha senzoru chlazení
Indikátor mrazení -16 °C a indikátor tlačítka mrazení blikají	Porucha senzoru mrazení
Indikátor chlazení 4 °C bliká	Porucha hlavního senzoru mikrokrystalu nebo senzoru 1 mikrokrystalu
Indikátor chlazení 6 °C bliká	Porucha senzoru okolní teploty
Indikátor chlazení 2 °C bliká	Závada senzoru vlhkosti
Indikátor mrazení -18 °C bliká	Porucha senzoru mrazení a odmrazování
Indikátor tlačítka chlazení a indikátor tlačítka mrazení blikají	Porucha komunikace hlavního displeje
Indikátor mrazení -20 °C a indikátor desky mikrokrystalů blikají	Porucha komunikace mikrokrystalů a impulzů
Indikátor mrazení -24 °C a indikátor desky impulzů blikají	Porucha komunikace impulzů a hlavního řízení

Tipy pro skladování potravin

Mrazicí prostor





- Mrazicí prostor je určen ke zmrazení potravin na nízkou teplotu, k dlouhodobému skladování mražených potravin a k výrobě kostek ledu.
- Věnujte v mrazicím prostoru pozornost klasifikaci ve formě hvězdiček (4 hvězdičky, 2 hvězdičky a 1 hvězdička) a z toho vyplývajícím dobám uchovávání mražených potravin.
- Nepokládejte vedle sebe čerstvé a mražené potraviny. Mražené potraviny by mohly roztávat.
- Chcete-li zmrazit velké kusy potravin (jako je maso, ryby a krájené maso), rozdělte je do několika menších kusů, než je vložíte do mrazničky, aby je bylo možné rychle zmrazit a snadno vytáhnout.
- Dodržujte datum spotřeby doporučené výrobcem potravin na jejím balení. Pokud na balení nejsou žádné informace uvedeny, měly by být potraviny uchovávány zmrazené maximálně po dobu tří měsíců od data zakoupení.
- Při zakupování mražených potravin se ujistěte, že potraviny byly zmrazeny na vhodnou teplotu a že balení není poškozeno.
- Mražené potraviny by měly být ve vhodných samostatných baleních, aby se zajistilo, že nemůže dojít ke kontaminaci přilehlé potraviny. Roztáté a rozmražené potraviny okamžitě zkonsumujte a znovu je nezmrazujte.
- V případě delšího výpadku napájení nebo poruchy spotřebiče vyjměte skladované mražené potraviny a zkontrolujte, zda jsou nadále k jídlu, a pak je uložte na dostatečně chladné místo nebo do jiného spotřebiče.
- Chcete-li mražené potraviny rozmrazit, vyndejte je z mrazničky a nechte je rozmrazit při pokojové teplotě nebo v chladničce. K rychlému rozmrazení potravin můžete například použít funkci rozmrazování v mikrovlnné troubě.
- Pokud chcete rozmrazit pouze část balení, odeberte potřebnou porci a okamžitě zbytek balení zavřete. Tímto způsobem zabráníte „spálení mrazničkou“ a snížíte tvoření námrazy na zbývajících potravinách.

Chladicí prostor

- Tekutiny do chladničky nikdy nevkládějte v neutěsněných nádobách, abyste snížili vlhkost a zabránili následnému vytváření ledu. Námraza má tendenci se koncentrovat v nejméně chladných částech výparníku. Skladování nezakrytých tekutin vede k častější nutnosti odmrazování.
- Do prostor chladničky nikdy nevkládějte teplé potraviny. Ty by měly nejprve zchladnout na pokojovou teplotu a až poté by měly být umístěny do prostoru chladničky, aby v ní byla zajištěna adekvátní cirkulace vzduchu.
- Potraviny ani nádoby s potravinami se nesmí dotýkat zadní stěny chladničky, protože by k ní mohly přimrznout. Neotevírejte dveře chladničky často.
- Do chladicího prostoru můžete vložit maso a očištěné ryby (zabalené v balení nebo v plastové fólii), které lze spotřebovat do 1–2 dní.
- Ovoce a zeleninu bez obalu lze umístit do části určené pro čerstvé ovoce a zeleninu.

ATTENTION

- Optimální nastavení teploty jednotlivých prostorů závisí na okolní teplotě. Výše uvedená optimální teplota je založena na okolní teplotě 25 °C.
- K provádění testů spotřeby energie vypněte funkce chladicího prostoru V-Tech Fresh a IPL Purify.

Pořadí	Typ prostoru	Cílová skladovací teplota [°C]	Příslušná potravina
1	Chladnička	$+2 \leq x \leq +8$	Vejce, vařené potraviny, balené potraviny, ovoce a zelenina, mléčné výrobky, dorty, nápoje a další potraviny, které nejsou vhodné k mrazení.
2	 Prostor pro zmrazené potraviny se čtyřmi hvězdičkami	$x \leq -18$	Díky mrazicí kapacitě a rychlé rychlosti zmrazení lze potraviny rychle zmrazit a skladovat. Vhodný pro mrazené čerstvé potraviny, jako jsou mořské plody (ryby, krevety, korýši), výrobky ze sladkovodních živočichů a masné výrobky. Doporučuje se doba uložení 3-6 měsíců - čím delší bude, tím horší bude chuť a výživová hodnota potravin.
3	 Prostor pro zmrazené potraviny se třemi hvězdičkami	$x \leq -18$	S mrazicí kapacitou. Vhodný pro mrazené čerstvé potraviny, jako jsou mořské plody (ryby, krevety, korýši), výrobky ze sladkovodních živočichů a masné výrobky. Doporučuje se skladování maximálně 3 měsíce.
4	 Prostor pro zmrazené potraviny se dvěma hvězdičkami	$x \leq -12$	Prostor je vhodný pouze ke střednědobému skladování již zmrazených potravin, například zmrzliny. Doporučuje se skladování maximálně 1 měsíc.
5	 Prostor pro zmrazené potraviny s jednou hvězdičkou	$x \leq -6$	Prostor je vhodný pouze ke chlazení a krátkodobému skladování malých množství již zmrazených potravin. Doporučuje se skladování maximálně 1 týden.
6	0 hvězdiček	$-6 \leq x \leq 0$	Čerstvé vepřové, hovězí, ryby, kuřecí, některé balené zpracované potraviny atd. (doporučuje se je zkonsumovat ve stejný den, nejlépe do maximálně 3 dnů). Částečně balené zpracované potraviny (potraviny, které nejsou určeny k mrazení).
7	Zchlazovací prostor	$-2 \leq x \leq +3$	Čerstvé/mrazené vepřové, hovězí a kuřecí maso, výrobky ze sladkovodních živočichů atd. (pod 0 °C mohou být potraviny uchovávány po 7 dnů a nad 0 °C doporučujeme potraviny zkonsumovat ve stejný den, nejlépe maximálně do 2 dnů). Mořské plody méně než 0 °C po dobu 15 dnů, nedoporučujeme skladovat při teplotě nad 0 °C.
8	Čerstvé potraviny	$0 \leq x \leq +4$	Čerstvé vepřové, hovězí, ryby, kuřecí, vařené potraviny atd. (doporučuje se je zkonsumovat ve stejný den, nejlépe do maximálně 3 dnů).
9	Víno	$+5 \leq x \leq +20$	Červené víno, bílé víno, šumivé víno atd.

ATTENTION

Skladujte různé druhy potravin v jim příslušných prostorech nebo podle cílové skladovací teploty zakoupených výrobků.

NASTAVENÍ A OVLÁDÁNÍ APLIKACE

Stažení aplikace SmartHome

Vyhledejte v obchodě s aplikacemi (Google Play, Apple App Store) text „SmartHome“ a najdete aplikaci SmartHome. Stáhněte si ji do svého telefonu a nainstalujte ji. Aplikaci se můžete také stáhnout naskenováním níže uvedeného kódu QR.



Registrace a přihlášení

Otevřete aplikaci SmartHome a začněte vytvořením účtu (můžete se také registrovat prostřednictvím účtu třetí strany). Pokud již účet máte, přihlaste se k němu.



Připojení zařízení k aplikaci Smarhome

1. Ujistěte se, že je mobilní telefon připojený k bezdrátové síti. Pokud není, přejděte k možnosti Nastavení a povolte bezdrátové síť a funkci Bluetooth.
2. Zapněte zařízení.
3. Otevřete v telefonu aplikaci Smarhome.
4. Pokud se zobrazí zpráva "Smart devices discovered nearby" („V blízkosti byla detekována chytrá zařízení“), klepnutím zařízení přidejte.
5. Pokud se žádná zpráva nezobrazí, vyberte na stránce ikonu „+“ a v seznamu blízkých dostupných zařízení vyberte zařízení. Pokud zařízení není v seznamu uvedeno, přidejte jej ručně podle kategorie zařízení a modelu zařízení.

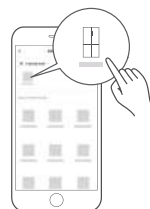

6. Podle pokynů v aplikaci připojte zařízení k bezdrátové síti. Pokud se připojení nezdaří, pokračujte postupováním podle pokynů aplikace.



NOTE

1. Ujistěte se, že jsou zařízení zapnutá.
2. Při připojování zařízení k síti mějte mobilní telefon dostatečně blízko u zařízení.
3. Připojte mobilní telefon k bezdrátové síti v domácnosti a ujistěte se, že víte heslo k bezdrátové síti.
4. Zkontrolujte, zda bezdrátový router podporuje pásmo 2,4 GHz a zapněte jej. Pokud si nejste jisti, zda router pásmo 2,4 GHz podporuje, obraťte se na výrobce routeru.
5. Zařízení se nemůže připojovat k bezdrátovým sítím, které vyžadují ověřování. Ty se obvykle vyskytují na veřejných místech, jako jsou hotely, restaurace atd. Připojte se k bezdrátové síti, která ověření nevyžaduje.
6. Při připojování zařízení k síti vypněte na mobilním telefonu funkci WLAN+ (v systému Android) nebo asistenta WLAN (v systému iOS).
7. V případě, že zařízení bylo již dříve připojené k bezdrátové síti, ale potřebuje se připojit znovu, klepněte na domovské stránce aplikace na ikonu „+“ a podle pokynů aplikace přidejte zařízení znovu podle kategorie a modelu zařízení.

ČIŠTĚNÍ A ÚDRŽBA

Odmrazování

- Chladnička je založena na principu chlazení vzduchem, má proto funkci automatického odmrazování. Námraza, která se tvoří se změnou ročního období nebo teploty, lze odstranit také ručně odpojením spotřebiče od napájení nebo otřením suchou utěrkou.

Čištění police dveří

- Podle směru šipek na uvedeném obrázku stiskněte oběma rukama polici, vytlačte ji nahoru a pak ji vyjměte.
- Po vyčištění police dveří umístěte polici do zářezu na dveřích a zatlačte ji dolů, dokud nebude na svém místě. U některých modelů výrobku můžete nastavit také výšku montáže.

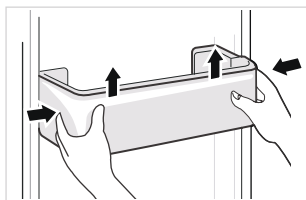

Čištění skleněné police

- Zvedněte zadní konec police v takovém směru, abyste jej vyndali ze zářezu (jak je uvedeno na obr. I).
- Vytahujte polici směrem ven a stiskněte ji přitom směrem dolů do vertikální polohy (jak je uvedeno na obr. II).
- Přesuňte vertikální polici směrem ven do mezery mezi tělesem chladničky a rámem dveří (jak je uvedeno na obr. III). Poté otočením o 90° (jak je uvedeno na obr. IV) polici vyndejte. Než skleněnou polici vyndáte, doporučuje se sundat polici dveří, která dané skleněné polici odpovídá.
- Po vyčištění skleněné police umístěte polici vodorovně na kolejnicích a zatlačte ji směrem dovnitř, dokud zářezka nezapadne do zářezu. U některých modelů výrobku můžete nastavit také výšku montáže.

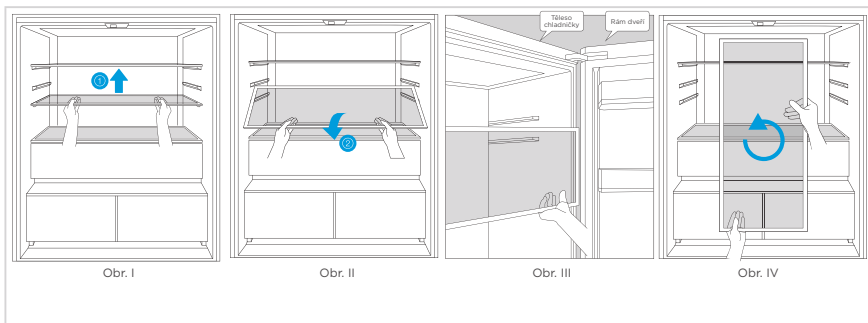

- Pořadí montáže je opačné k pořadí vyjímání. Po montáži ověřte, zda je police řádně připevněna.

Čištění zásuvky

- Vymějte obsah zásuvky. Uchopte madlo zásuvky a zcela ji vytáhněte, dokud se nezastaví.
- Zvedněte zásuvku směrem nahoru a vymějte ji.

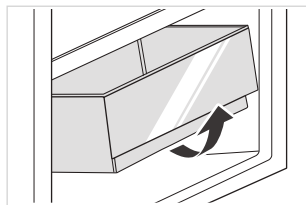

ATTENTION

K čištění se doporučují měkké hadříky nebo houbičky namočené vodě a nekorozivní neutrální čisticí prostředky. Na závěr je mrazničku třeba očistit čistou vodou a suchým hadříkem. Než zapnete napájení, nechte dveře otevřené, aby prostor přirozeně vyschl. K čištění povrchu a vnitřního prostoru chladničky nepoužívejte tvrdé kartáče, kovové drátěnky, drátěné kartáče, abrazivní látky – například zubní pasty, organická rozpouštědla (například alkohol, aceton, izoamylacetát atd.), vařící vodu, kyseliny ani alkalické látky, které by je mohly poškodit.

Ukončení používání

Výpadek napájení:

Při výpadku napájení, a to dokonce i v létě, lze potraviny uvnitř spotřebiče uchovávat po několik hodin. Během výpadku napájení je nutné snížit četnost otevírání dveří a nevkládat do spotřebiče žádné další čerstvé potraviny.

Dlouhodobé nepoužívání:

Spotřebič je nutné odpojit od napájení a poté vyčistit. Dveře nechte otevřené, abyste zabránili vzniku zápachu.

Přemístování:

Před přemístěním lednice vyjměte všechny předměty zevnitř, připevněte páskou skleněné přepážky, prostor na zeleninu, šuplíky mrazicího oddílu atd. a utáhněte vyrovnávací nožičky; zavřete dveře a utěsněte je páskou. Během přemístování se spotřebič nesmí otočit vzhůru nohama ani do horizontální polohy ani nesmí být vystaven vibracím. Naklonění během přesunování nesmí přesáhnout 45°.

VAROVÁNÍ

Po spuštění by měl být spotřebič v nepřetržitém chodu. Obecně by neměl být provoz spotřebiče přerušován. V opačném případě by mohla být ovlivněna jeho životnost. Potraviny lze v případě výpadku napájení uchovávat několik hodin i v létě. Doporučujeme snížit frekvenci otevírání dveří.

CZ

ŘEŠENÍ PROBLÉMŮ

Uživatel může vyřešit následující jednoduché problémy. Pokud se problémy nepodaří vyřešit, zavolejte na poprodejní servisní oddělení.

Problém	Možné příčiny	Řešení
Nefunguje	Není zapnuté napájení a zástrčka není řádně vložena. Nízké napětí, výpadek napájení nebo výpadek části obvodu.	Zástrčku napájecího kabelu pevně zasuňte. Zkontrolujte v domácnosti napájení.
Žárovka nesvítí.	Spotřebič není zapnutý. Žárovka je rozbitá.	Odpojte a znovu připojte napájecí kabel. Vyměňte žárovku za novou.
Ovoce a zelenina jsou zmrznuté.	Byly potraviny uloženy v zadní části chladničky? Místo v blízkosti zadní stěny má nejméně teplotu. Ovoce a zelenina se uchovávají v zóně Fresh/Chill.	Neumísťujte potraviny, které mohou snadno zmraznout, do zadní části prostoru chladničky. Zóna Fresh/Chill je určená pouze k uchovávání masa a ryb.
Chladnička/mraznička chladí příliš.	Ovládání teploty není správně nastaveno.	Nastavte vyšší teplotu.
Kompresor běží po dlouhou dobu.	Dlouhý chod kompresoru způsobuje vysoká okolní teplota. Bylo vloženo příliš mnoho potravin najednou. Potraviny byly vloženy dříve, než vychladly. Dveře se otevírají příliš často. Vrstva námrazy uvnitř je příliš velká.	Jedná se o normální jev. Nevkládejte najednou příliš velké množství potravin. Než potraviny vložíte, nechte je vychladnout. Neotevírejte dveře příliš často. Je třeba spotřebič odmrazit.
Dveře se nedovírají řádně.	Ve dveřích uvízly předměty. Příliš mnoho potravin uvnitř spotřebiče. Těsnění dveří je deformované.	Nevkládejte dovnitř příliš mnoho potravin. Umístěte nádobí stabilně. Zahřejte těsnění dveří a poté jej opět zchladte, aby se vrátilo do původního tvaru (například jej vyfoukejte elektrickým vysoušečem nebo k zahřátí použijte horkou vodu).
Vnější stěna je horká.	Když je spotřebič v provozu, teplo se rozptýluje směrem ven po všech kovových trubkách uvnitř chladničky. Vyšší okolní teplota v létě může způsobit, že teplota vnější stěny poroste.	Vyšší teplota na vnější stěně je normální. Zvětšete prostor pro rozptýlování tepla nebo spotřebič umístěte na dobře větrané a chladné místo.
Křížové nebo vertikální nosníky jsou horké.	Uvnitř nosníků jsou kovové trubky a teplo uvolňované z trubek zabraňuje kondenzaci.	Jedná se o normální jev.
Dochází k zápachu.	Ve spotřebiči jsou zkažené potraviny. Ve spotřebiči jsou potraviny se silným zápachem. Vnitřní prostor je znečištěný.	Vyjměte veškeré zkažené potraviny a vyčistěte spotřebič. Zajistěte, aby byly výrazně vonící potraviny vzduchotěsně uzavřeny. Vyčistěte vnitřní prostor.

Problém	Možné příčiny	Řešení
Skutečná teplota se liší od nastavené teploty.	Když se dovnitř vloží teplé jídlo, teplota dočasně mírně stoupne. Když se nastaví nová teplota a neotevírají se dveře, chvíli trvá, než teplota v prostoru dosáhne nastavené teploty. Po ustálení teploty se skutečné teploty na různých místech v rámci prostoru liší s odchylkou přibližně ± 3 °C.	Jedná se o normální jev. Chvilí počkejte, než skutečnou teplotu otestujete.
Na vnější straně se tvoří kondenzace.	Ke kondenzaci může docházet, když je v místnosti vysoká vlhkost.	Jedná se o normální jev. Setřete kondenzaci pomocí suchého hadříku.
Uvnitř chladničky a v zásuvkách se tvoří kondenzace.	V chladničce je udržována vysoká vlhkost, aby se zachovala čerstvost zeleniny a jiných potravin. V místnosti je příliš vysoká vlhkost a dveře se často otevírají. Těsnění dveří netěsní.	Setřete kondenzaci pomocí suchého hadříku. Neotevírejte dveře tak často nebo je neponechávejte otevřené po dlouhou dobu. Zkontrolujte těsnění dveří, vyčistěte jej nebo opravte jeho polohu.
Kolem ventilačních otvorů se tvoří námraza.	Dveře nejsou dobře zavřené. Těsnění dveří netěsní.	Zkontrolujte, zda potraviny neblokují dveře. Zkontrolujte těsnění dveří, vyčistěte jej nebo opravte jeho polohu.
Dveře se otevírají ztěžka.	Dveře mrazničky se někdy mohou obtížněji otevírat v důsledku rozdílu tlaku vzduchu mezi vnitřkem a vnějším prostorem.	Chvilí počkejte a poté zkuste dveře pomalu otevřít.
Kostky ledu se nevytvářejí (pouze u modelů s výrobníkem ledu).	Funkce výroby ledu není zapnutá. Spotřebič není zásobován vodou. Na trubičkách na vodu jsou záhyby. Připojení trubiček na vodu není namontováno správně. Tlak vody je příliš nízký.	Zapněte výrobek ledu. Zkontrolujte, zda je zapnutý přívod vody. Narovnejte záhyby. Zkontrolujte připojení vody. Zkontrolujte tlak přívodu vody nebo zkontrolujte, zda není ucpaný filtr.

Během normálního používání chladničky lze slyšet určité zvuky, které neovlivňují její správný chod.

Zvuky, jimž lze snadno zabránit:

- Zvuk vytvářený spotřebičem, který není rovně – nastavte polohu pomocí nastavitelných otáčecích předních nožiček. Alternativně lze také podložit zadní kolečka podložkami z měkkého materiálu, a to zejména v případě, že je spotřebič postaven na dlažbě.
- Zvuk způsobený dotykem se sousedními kusy nábytku – přesuňte chladničku stranou.
- Skřípot zásuvek nebo polic – zásuvku nebo polici vysuňte a znovu zasuňte.
- Cinkání lahví – dejte lahve dál od sebe.

Slyšíte níže uvedené abnormální zvuky? Tyto zvuky bývají obvykle normální.

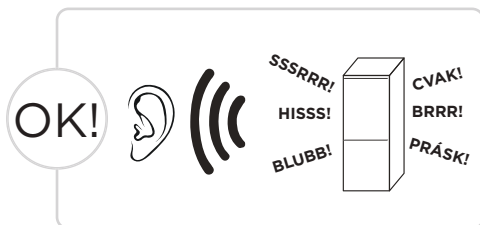

CVAK: Tento zvuk vydávají při provozu některé elektrické součásti v chladničce, jako je elektrický ventil. Jedná se o normální jev.

HISSS: Tento zvuk vydává chladivo, když vtéká do výparníku. Jedná se o normální jev.

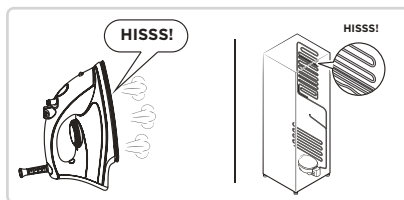
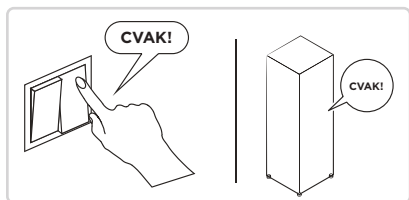

BRRR: Tento zvuk vydává během provozu kompresor a toto bzučení je hlasité zejména při spouštění a zastavování. Jedná se o normální jev.

SSSRRR: Tento zvuk vydává během provozu motor ventilátoru v bezmrazové chladničce. Jedná se o normální jev.

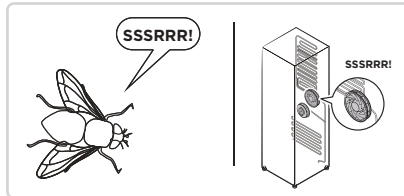
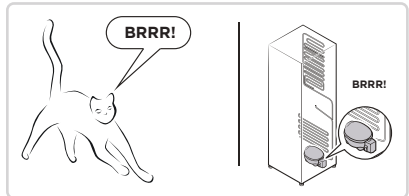

BLUBB: Tento zvuk vydává během provozu chladivo, když protéká trubkami chladničky. Jedná se o normální jev.

PRÁSK: Praskavý zvuk nebo zvuk jako při lámání ledu: Tento zvuk roztahování vydávají při tepelné expanzi a kontrakci celková konstrukce chladničky a námraza ve vedení vzduchu. Jedná se také o normální fyzický jev.

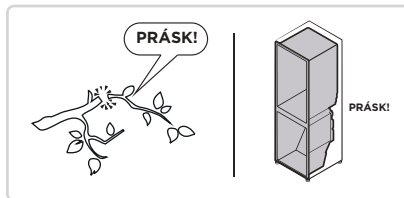
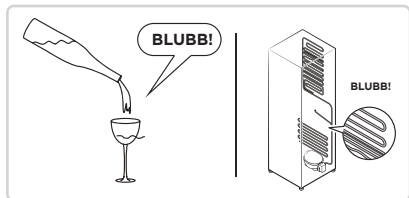

CZ

DODATEK

Speciální poznámka pro novou evropskou normu.

Díly k objednání v následující tabulce lze získat od poskytovatele servisu

Díl k objednání	Kdo jej poskytuje	Minimální doba požadovaná k poskytování
Termostaty	Profesionální specialisté na údržbu.	Nejméně 7 let od uvedení posledního modelu na trh.
Teplotní senzory	Profesionální specialisté na údržbu.	Nejméně 7 let od uvedení posledního modelu na trh.
Desky plošných spojů	Profesionální specialisté na údržbu.	Nejméně 7 let od uvedení posledního modelu na trh.
Žárovky	Profesionální specialisté na údržbu.	Nejméně 7 let od uvedení posledního modelu na trh.
Madla dveří	Profesionální opraváři a koncoví uživatelé.	Nejméně 7 let od uvedení posledního modelu na trh.
Závěsy dveří	Profesionální opraváři a koncoví uživatelé.	Nejméně 7 let od uvedení posledního modelu na trh.
Police dveří	Profesionální opraváři a koncoví uživatelé.	Nejméně 7 let od uvedení posledního modelu na trh.
Koše	Profesionální opraváři a koncoví uživatelé.	Nejméně 7 let od uvedení posledního modelu na trh.
Těsnění dveří	Profesionální opraváři a koncoví uživatelé.	Nejméně 10 let od uvedení posledního modelu na trh.

Vážení zákazníku,

1. Pokud chcete výrobek vrátit nebo vyměnit, obraťte se na obchod, kde jste jej zakoupili.

(Nezapomeňte přinést stvrzenku)

2. Pokud dojde k poruše výrobku a je vyžadována oprava, obraťte se na poskytovatele poprodejních služeb.

ATTENTION

Informace o modelu v databázi výrobků lze stejně jako označení modelu získat prostřednictvím webového odkazu otevřeného naskenováním kódu QR na štítku energetické účinnosti výrobku (nachází-li se tam).

Informace o energetické účinnosti spotřebiče jsou uvedeny na webu <https://ec.europa.eu>, kde je vyhledáte podle názvu modelu.

Název modelu lze nalézt na typovém štítku spotřebiče.

ĎAKOVNÝ LIST

Ďakujeme vám, že ste si vybrali značku Midea! Skôr, než budete svoj produkt značky Midea používať, dôkladne si prečítajte tento návod, aby ste vedeli, ako bezpečne používať vlastnosti a funkcie vášho nového spotrebiča.

OBSAH

ĎAKOVNÝ LIST	01
TECHNICKÉ PARAMETRE	02
PREHLAD VÝROBKU	03
INŠTALÁCIA VÝROBKU	04
PREVÁDZKOVÉ POKYNY	08
NASTAVENIE A POUŽÍVANIE APLIKÁCIE	14
ČISTENIE A ÚDRŽBA	16
RIEŠENIE PROBLÉMOV	18
PRÍLOHA	21

TECHNICKÉ PARAMETRE

Produktový model	MDRF705BIE
Menovité napätie/frekvencia	220 - 240 V stried./50 Hz
Menovitý prúd	1,8 A
Celkový objem	515 L
Objem priestoru na uloženie čerstvých potravín	345 L
Objem štvorhviezdíčkovej priehradky	170 L
Mraziaci výkon	13 kg/24 h
Čas zvýšenia teploty	7 h
Celkové rozmery (Š x H x V)	833 x 600 x 1910 mm



Model s modulom bezdrôtovej siete	MWB-S-WB01
Norma	IEEE 802.11b/g/n
Typ antény	Anténa na vytlačennom plošnom spoji
Frekvenčné pásmo	2400 až 2483,5 MHz
Prevádzková teplota	0 °C až 85 °C Prevádzková vlhkosť: 10 % až 85 %
Vstupný príkon	Jednosmer. 5 V/500 mA max. Výkon prenosu: < 20 dBm

PREHĽAD VÝROBKU

Názvy dielov

Normálny typ

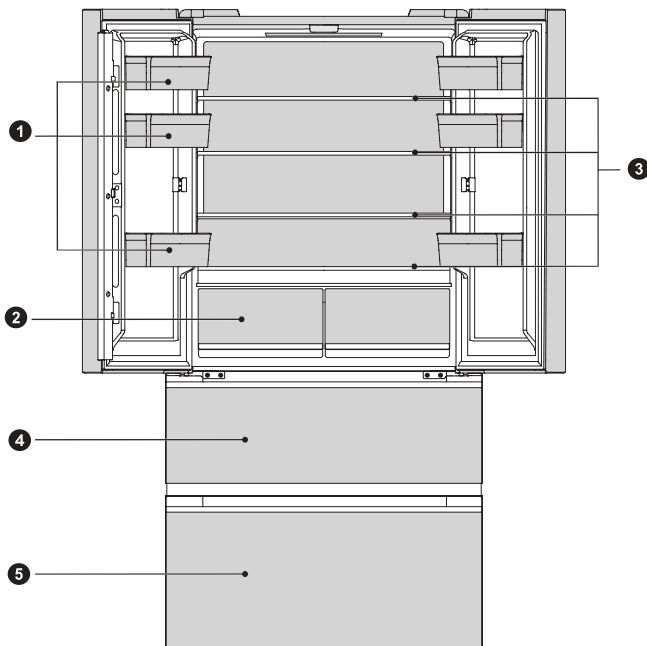

1 Zásuvka vo dverách

2 Chladiaca zásuvka

3 Sklenená polica

4 Vrchná mraziaca zásuvka

5 Spodná mraziaca zásuvka

● ATTENTION

Hore znázornený obrázok je len ilustračný. Skutočná konfigurácia závisí od reálneho výrobku alebo vyhlásenia distribútora.

SK

INŠTALÁCIA VÝROBKU

Pokyny na inštaláciu

Pre chladiace zariadenia s klimatickou triedou

- V závislosti od klimatickej triedy je toto chladiace zariadenie určené na použitie pri teplote okolia uvedenej v nasledujúcej tabuľke.
- Výrobok nemusí správne fungovať pri teplotách mimo uvedeného rozsahu.
- Klimatická trieda je uvedená na produktovom štítku.

Efektívny rozsah teploty

- Výrobok je určený na bežnú prevádzku pri rozsahu teplôt podľa príslušnej klasifikačnej triedy.

Trieda	Symbol	Rozsah okolitej teploty v °C	
		IEC 62552 (ISO 15502)	ISO 8561
Rozšírená teplota	SN	+10 až +32	+10 až +32
Teplota	N	+16 až +32	+16 až +32
Subtrópy	ST	+16 až +38	+18 až +38
Trópy	T	+16 až +43	+18 až +43

Umiestnenie chladničky

- Okolo chladničky je nutné ponechať dostatočný priestor na prúdenie vzduchu, aby bola zabezpečená jej normálna prevádzka. Z hornej strany chladničky je nutné ponechať vzdialenosť 8 mm alebo väčšiu a po oboch stranách vzdialenosť aspoň 4 mm alebo viac.



Schéma priestorových nárokov (keď sú dvere otvorené a keď sú dvere zatvorené)



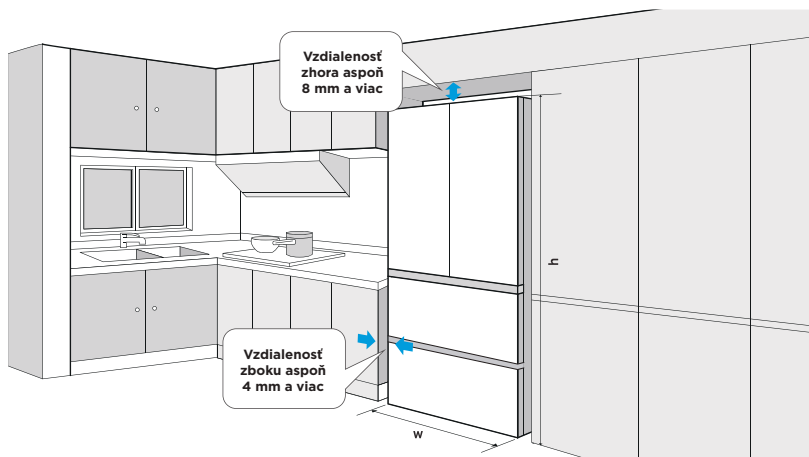
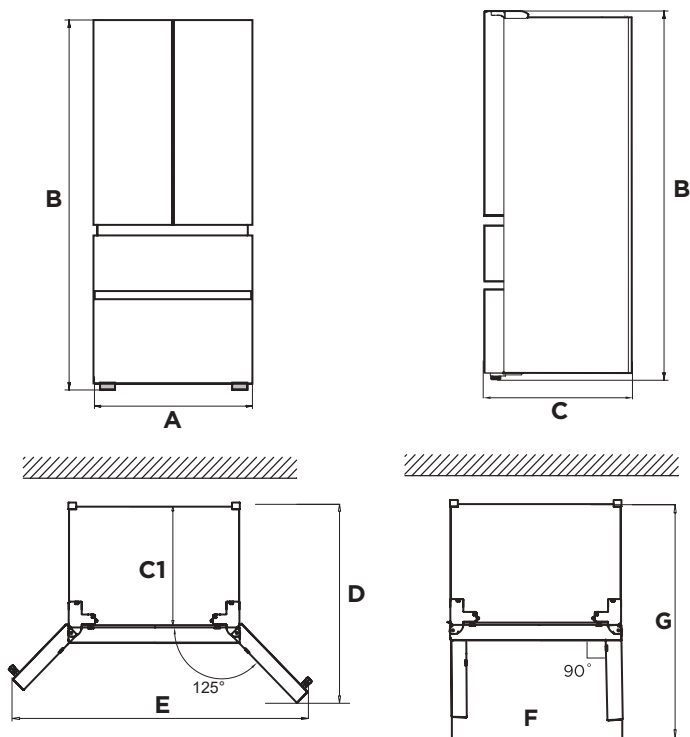

Šírka	Celková výška	Hĺbka	Bez dverí	Hĺbka s dverami otvorenými na 125°	Šírka s dverami otvorenými na 125°	Šírka s dverami otvorenými na 90°	Hĺbka s dverami otvorenými na 90°
A	B	C	C1	D	E	F	G
833	1910	600	540	930	1280	833	980

Upozornenie: Všetky rozmery sú v mm.

SK

Vyrovnávacia noha

- Spotrebič sa musí vyrovať, aby nedochádzalo k vibráciám.
- Podľa potreby nastavte vyrovnávacie nožičky tak, aby kompenzovali nerovnosti podlahy.
- Predná strana by mala byť o niečo vyššie ako zadná, aby sa uľahčilo zatváranie dveríok.
- Vyrovnávacie nožičky sa dajú ľahko otáčať po miernom naklonení skrine.
- Otáčaním vyrovnávacích nožičiek proti smeru hodinových ručičiek  sa prístroj zdvihne, v smere hodinových ručičiek  sa spustí.

Vyrovnávanie dverí

- Preventívne opatrenia pred použitím:
- Pred použitím príslušenstva sa musí zabezpečiť, aby bola chladnička odpojená od napájania.
- Pred nastavením dverí je potrebné prijať preventívne opatrenia, aby sa zabránilo zraneniu osôb. Ilustračná schéma vyrovnávania telesa dverí.

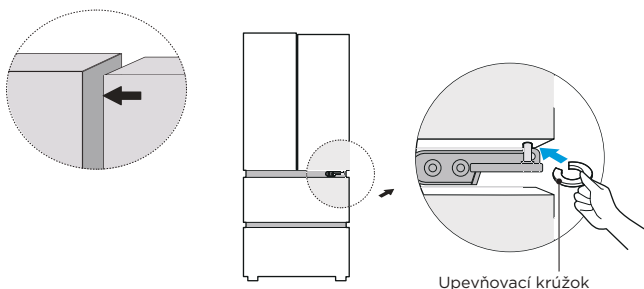

- Zdvihnite dolné dvere až do úrovne horných dverí;
- Vložte dodaný upevňovací krúžok pomocou klieští do medzery medzi priechodkou pántu a spodným závesom. Počet upevňovacích krúžkov, ktoré bude potrebné vložiť, závisí od medzery.

Premiestňovanie spotrebiča

- Vyberte všetky potraviny zvnútra spotrebiča.
- Vytiahnite zástrčku napájania zo zásuvky, zaveste ju na určený háčik na zadnej alebo hornej strane spotrebiča a upevnite ju.
- Pohyblivé diely ako poličky a dvere upevnite páskou, aby pri premiestňovaní nevypadli.
- Spotrebič premiestňujte opatrne a využite pomoc aspoň dvoch osôb. Keď prepravujete spotrebič na väčšiu vzdialenosť, udržiajte ho v zvislej polohe.

ATTENTION

Preventívne opatrenia pred použitím:

Pred vykonaním zmien je potrebné chladničku odpojiť od napájania.

Mali by sa prijať preventívne opatrenia, aby sa predišlo akémukoľvek zraneniu osôb.

Výmena svetla

- Všetky výmeny alebo údržbu LED svetiel musí robiť výrobca, jeho servisný zástupca alebo podobne kvalifikovaná osoba.

ATTENTION

Tento výrobok obsahuje svetelný zdroj s energetickou účinnosťou triedy (F).

Pripojenie spotrebiča

Po inštalácii spotrebiča zapojte zástrčku do zásuvky.

ATTENTION

Po zapojení napájacej šnúry (alebo zástrčky) do zásuvky počkajte 2 alebo 3 hodiny, kým do spotrebiča vložíte potraviny. Ak pridáte jedlo pred úplným vychladnutím spotrebiča, jedlo sa môže pokaziť.

Rady na úsporu energie

- Spotrebič neumiestňujte do blízkosti sporákov, radiátorov ani iných zdrojov tepla. Ak je okolitá teplota vysoká, kompresor bude v činnosti častejšie a dlhšie, čo má za následok zvýšenú spotrebu energie.
- Zabezpečte dostatočné vetranie v spodnej časti spotrebiča, po stranách spotrebiča a na zadnej strane spotrebiča.
- Dodržte aj rozmery rozstupov uvedené v kapitole „Inštalácia“.
- Usporiadanie zásuviek, políc a podnosov, ako je znázornené v prehľade výrobku, ponúka najefektívnejšie využitie energie, a preto ho podľa možnosti ponechajte ako je.
- Ak potrebujete získať väčší úložný priestor (napr. na veľké chladené/mrazené tovary) môžete stredné zásuvky a police vybrať. Horné a spodné zásuvky a police by mali byť v prípade potreby odstránené ako posledné.
- K optimálnemu využitiu energie prispieva rovnomerne naplnený priestor chladničky/mrazničky.
- Teplé jedlá nechajte pred vložením do chladiaceho/mraziaceho priestoru vychladnúť. Potraviny, ktoré už vychladli, zvyšujú energetickú účinnosť.
- Mrazené potraviny nechajte rozmraziť v chladiacom priestore. Chlad mrazených potravín znižuje spotrebu energie v chladiacom priestore a tým zvyšuje energetickú účinnosť.
- Dvere otvárajte len na takú krátku dobu, ako je potrebné, aby ste minimalizovali straty chladu. Krátke otvorenie dvierok a ich správne zatvorenie znižuje spotrebu energie.
- Nastavenie teploty nie nižšej, ako je potrebné, prispieva k optimálnemu využitiu energie.
- Tesnenie dverí vášho spotrebiča musí byť dokonale neporušené, aby sa dvierka správne zatvárali a zbytočne sa nezvyšovala spotreba energie.

PREVÁDZKOVÉ POKYNY

Ovládací panel

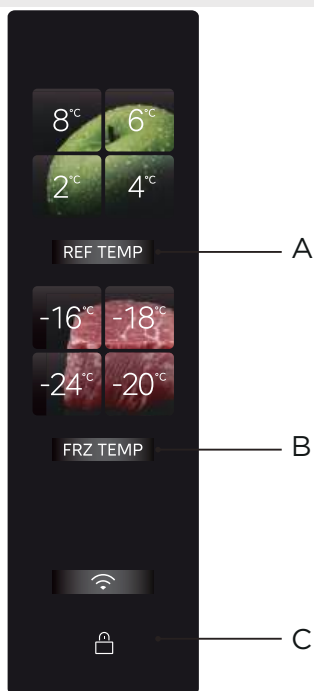

	Tlačidlo
A	Nastavenie teploty chladničky
B	Nastavenie teploty mrazničky
C	Tlačidlo uzamknutia/odomyknutia

● ATTENTION

- Skutočný ovládací panel sa medzi jednotlivými modelmi môže líšiť.
- Ovládací panel sa automaticky vypne z dôvodu úspory energie.

Prvé zapnutie

- Keď chladničku zapnete po prvý raz, rozsvieti sa obrazovka displeje a je možné nastaviť chladiaci alebo mraziaci priestor podľa potrieb vašej rodiny. Pokyny na nastavenie nájdete na tejto stránke v časti o nastavení teploty.

Uzamknutie/odmknutie

- V uzamknutom stave stlačte a podržte tlačidlo [Zamknúť/odmknúť] na 3 s, tým prejdete do odomknutého stavu a zaznie bzučiak odomknutia.



- V odomknutom stave stlačte a podržte tlačidlo [Zamknúť/odmknúť] na 3 s, tým prejdete do uzamknutého stavu a zaznie bzučiak odomknutia.

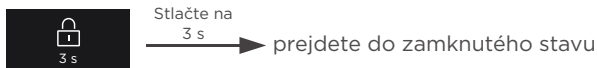

- V uzamknutom stave je možné vykonať len stíšenie zvuku alarmu, všetky nasledujúce úkony tlačidlami sa dajú používať len v odomknutom stave. V opačnom prípade sa ozve chybový bzučiak.

Nastavenie teploty chladenia/mrazenia

- Stlačením tlačidla nastavenia teploty chladenia nastavíte teplotu chladiaceho priestoru. Pri každom stlačení tlačidla chladenia sa teplota raz zmení;



- Uplatní sa po uzamknutí.
- Stlačením tlačidla na nastavenie teploty mrazenia nastavíte teplotu chladiaceho priestoru. Pri každom stlačení tlačidla chladenia sa teplota raz zmení;



- Uplatní sa po uzamknutí.
- Súčasným stlačením tlačidiel **REF TEMP** +  na 4 s spustíte/opustíte režim vypnutého chladenia. Keď je vypnuté, chladiaci priestor je bez prúdu.
- Keď je vypnuté, ďalším stlačením a podržaním tlačidiel **REF TEMP** +  na 4 s zapnete funkciu chladenia, tá sa zobrazí na obrazovke.
- Kliknutím v aplikácii SmartHome môžete zatvoriť chladiaci priestor. Po tomto vypnutí chladiaci priestor nebude chlaďiť, ale mraziaci priestor bude fungovať normálne. Po zapnutí bude chladiaci priestor znova fungovať normálne.

SK

Nastavenie režimu rýchleho chladenia

- Stlačte a podržte tlačidlo **REF TEMP** na 3 s, kontrolka 2 °C je stále rozsvietená a ostatné kontrolky chladenia sú zhasnuté. Chladiaci priestor funguje v režime rýchleho chladenia.

Nastavenie režimu rýchleho mrazenia

- Stlačte a podržte tlačidlo **FRZ TEMP** na 3 s, kontrolka -24 °C je stále rozsvietená a ostatné kontrolky mrazenia sú zhasnuté. Mraziaci priestor funguje v režime rýchleho mrazenia.

Čistiaca priehradka s IPL

- Čistiaca priehradka s IPL je určená na okamžitú sterilizáciu a odstraňovanie vírusov v priebehu 3 minút, bez narušenia pôvodne čerstvých potravín; dokáže okamžite zneškodniť baktérie a vírusy na povrchu potravín tým, že do potravín prenikne ožiarením okamžitým impulzom silného svetla, ktoré je schopné účinne sterilizovať na 99,999 % v priebehu 3 minút a dokáže priamo sterilizovať materiály cez bežné formy obalov, ktoré sa obvykle používajú; 3-minútový impulz sterilizácie je nutné spustiť manuálne. Po zatvorení dvierok na 3 minúty na sterilizáciu sa táto funkcia automaticky vypne a obrazovka displeja zhasne.



Stlačte
a podržte

→
Tlačidlo ovládania
zasklenej časti

Režim IPL PURIFY je zapnutý

Priehradka V-tech na čerstvé potraviny

- Poskytuje možnosť uchovávať mäso, ryby a iné potraviny čerstvé bez zmrazovania.
- V režime mäsa je možné uchovávať hydinu a červené mäso. Na udržanie chuti mäsa, je vhodné, aby ste ho pred uložením vzduchotesne zabalili.
- Priehradka V-tech na čerstvé potraviny je expert na uchovávanie mäsa; snímač teploty s milisekundovým radarom priamo sníma teplotu bodu zmrazenia potravín a v spolupráci s inteligentnou cloudovou technológiou Midea V-TECH na uchovávanie potravín udržuje pôvodnú chuť mäsa počas 7 dní aj bez zmrazenia.
- Dizajn tejto priehradky je veľkoobjemový, čo dovoľuje uchovávať viac potravín a zároveň má dve vrstvy, čo umožňuje rozdeliť rôzne druhy potravín, aby sa vzájomne nekontaminovali a nemiešali vône.



Stlačte
a podržte

→
Tlačidlo ovládania
zasklenej časti

Režim V-TECH FRESH je zapnutý

Modul PST+ čistenia

- Unikátna technológia PST+ inteligentného čistenia v chladničke od spoločnosti Midea dokáže rýchlo odstraňovať zápachy a jej úroveň sterilizácie dosahuje až 99,999 %, s úrovňou odstraňovania vírusov až 99,9 %. Má tiež funkciu odstraňovania etylénu a sulfidov, ktorou komplexne chráni zdravie vás aj vašej rodiny.
- Zariadenie s funkciou odstraňovania zápachov dosahuje životnosť desiatich rokov (zrýchlené starnutie, simulačný test), bez dopĺňania spotrebného materiálu a bez výmeny.

Modul odstraňovania zápachu z námrazy

- Modul na odstraňovanie zápachu a sterilizáciu sa nachádza v obložení dverí a účinne odstraňuje zápachy a baktérie.

Alarm otvorených dverí a výzva s upozornením na otvorené dvere

- Keď sa dvere chladničky nezatvoria po dobu 120 sekúnd, zaznie krátky zvukový signál, ktorý vás upozorní, že dvierka nie sú zatvorené. Zatvorte včas dvierka alebo kliknite na ľubovoľné tlačidlo v prevádzkovej oblasti obrazovky, čím zvuk alarmu zastavíte.

Pamäť výpadku energie

- Keď sa chladnička znova zapne po výpadku napájania, obnovia sa nastavenia teploty a stav nastavenia režimu na obrazovke displeja, aké boli pred výpadkom.

Hlásenie poruchy

- Nasledujúce výstrahy zobrazené na displeji označujú zodpovedajúce poruchy chladničky. Aj keď chladnička môže mať aj naďalej funkciu chladenia s nasledujúcimi poruchami, používateľ musí kvôli údržbe kontaktovať špecialistu na údržbu, aby zabezpečil optimálnu prevádzku spotrebiča.

Kód chyby	Popis chyby
Bliká kontrolka chladenia 8 °C aj kontrolka v tlačidle chladenia	Porucha snímača chladenia
Bliká kontrolka mrazenia -16 °C aj kontrolka v tlačidle mrazenia	Porucha snímača mrazenia
Bliká kontrolka chladenia 4 °C	Porucha hlavného snímača s mikrokryštálom alebo mikrokryštálom 1
Bliká kontrolka chladenia 6 °C	Porucha snímača okolitej teploty
Bliká kontrolka chladenia 2 °C	Porucha snímača vlhkosti
Bliká kontrolka mrazenia -18 °C	Porucha snímača mrazu a odmrazovania
Bliká kontrolka v tlačidle chladenia a v tlačidle mrazenia	Porucha komunikácie hlavného displeja
Bliká kontrolka mrazenia -20 °C a dosky mikrokryštálu	Porucha mikrokryštálu a pulznej komunikácie
Bliká kontrolka mrazenia -24 °C a pulznej dosky	Porucha pulznej a hlavnej komunikácie ovládania

Tipy k uchovávaniu potravín

Mraziaci priestor





- Mraziaci priestor je určený na zmrazovanie potravín na nízku teplotu, dlhodobé skladovanie mrazených potravín a na tvorbu ľadových kociek.
- Všímajte si klasifikáciu s hviezdikami (4, 2 a 1 hviezdica) v mraziacom priestore a tomu zodpovedajúce obdobia skladovania zmrazených potravín.
- Nekladte čerstvé a mrazené potraviny vedľa seba. Mrazené potraviny sa môžu rozmraziť.
- Pri zmrazovaní väčších množstiev čerstvých potravín (napríklad mäsa, rýb alebo mletého mäsa), pred vloženíím ich rozdeľte na niekoľko menších porcií, aby sa rýchlo zmrazili a ľahko sa s nimi narábalo.
- Dodržte odporúčané časy skladovania, ktoré na balení uvádzajú výrobcovia potravín. Ak na obale nie sú žiadne informácie, potraviny by sa nemali skladovať zmrazené dlhšie ako tri mesiace od dátumu nákupu.
- Pri nákupe mrazených potravín sa uistite, že boli zmrazené na vhodnú teplotu a či obal nie je poškodený.
- Zmrazené potraviny je nutné uchovávať vo vhodných samostatných balíčkoch tak, aby sa susedné potraviny vzájomne nekontaminovali. Potraviny po rozmrazení skonzumujte ihneď, nezmrazujte ich znova.
- V prípade dlhotrvajúceho výpadku napájania alebo poruchy spotrebiča, vyberte uložené mrazené potraviny a skontrolujte, či sú stále jedlé, potom ich uložte na dostatočne chladné miesto alebo do iného spotrebiča.
- Ak chcete rozmraziť potraviny, vyberte ich z mrazničky a nechajte ich rozmraziť pri izbovej teplote alebo v chladničke. Ak chcete rozmraziť potraviny rýchlo, môžete napríklad použiť funkciu rozmrazovania v mikrovlnnej rúre.
- Ak chcete rozmraziť len časť balíčka, vyberte porciu, ktorú chcete a zvyšok balíčka ihneď zatvorte. Takto sa vyhnete „mrazovým popáleninám“ a znížite tvorbu námrazy na zvyšku potravín.

Chladiaci priestor

- Kvôli zníženiu vlhkosti a následného vytvárania námrazy nikdy nekladajte tekutiny do chladničky v neutesnených nádobách. Mráz má tendenciu koncentrovať sa v najchladnejších častiach výparníka. Skladovanie nezakrytých tekutín má za následok častejšiu potrebu rozmrazovania.
- Do chladiaceho priestoru nikdy nekladajte teplé jedlá. Najskôr ich nechajte vychladnúť pri izbovej teplote a potom ich uložte tak, aby bola zabezpečená dostatočná cirkulácia vzduchu v chladiacom priestore.
- Potraviny alebo nádoby na potraviny sa nesmú dotýkať zadnej steny chladničky, pretože by mohli primrznúť k stene. Neotvárajte dvere chladničky príliš často.
- Mäso a čisté ryby (zabalené v obale alebo plastovej fólii) môžete vložiť do chladiaceho priestoru, spotrebujte ich do 1 až 2 dní.
- Ovocie a zeleninu bez obalu je možné umiestniť do časti určenej na čerstvé ovocie a zeleninu.

ATTENTION

- Optimálne nastavenie teploty každej priehradky závisí od teploty okolia. Uvedená optimálna teplota vychádza z teploty okolia 25 °C.
- Pri vykonávaní testov spotreby energie, vypnite v chladiacom priestore funkcie V-tech na čerstvé potraviny aj čistenia pomocou IPL.

Poradie	TYP priehradky	Cieľová skladovacia tepl. [°C]	Vhodné potraviny
1	Chladnička	$+2 \leq x \leq +8$	Vajička, varené potraviny, balené potraviny, ovocie a zelenina, mliečne výrobky, zákusky, nápoje a iné potraviny nevhodné na zmrazenie.
2	 Štvorhviezdičkové mrazenie	$x \leq -18$	S mraziacou kapacitou, rýchlou rýchlosťou mrazenia, kapacitou mrazenia, vysokou rýchlosťou mrazenia dokáže rýchlo zmraziť a uložiť potraviny. Vhodné pre mrazené čerstvé potraviny, ako sú morské plody (ryby, krevety, mäkkýše), produkty zo sladkovodných vôd a mäsové výrobky. Odporúča sa 3 až 6 mesiacov. Čím dlhší čas skladovania, tým horšia chuť a výživa.
3	 Trojhviezdičkové mrazenie	$x \leq -18$	S mraziacou kapacitou. Vhodné pre mrazené čerstvé potraviny, ako sú morské plody (ryby, krevety, mäkkýše), produkty zo sladkovodných vôd a mäsové výrobky. Odporúča sa nie dlhšie než 3 mesiace.
4	 Dvojhviezdičkové mrazenie	$x \leq -12$	Vhodné len na strednodobé skladovanie už zmrazených potravín, napr. zmrzliny. Odporúča sa nie dlhšie než 1 mesiac.
5	 Jednohviezdičkové mrazenie	$x \leq -6$	Vhodné len na chladenie a krátkodobé skladovanie malého množstva už zmrazených potravín. Odporúča sa nie dlhšie než 1 týždeň.
6	0 hviezdíčiek	$-6 \leq x \leq 0$	Čerstvé bravčové, hovädzie, ryby, kuracie mäso, niektoré balené spracované potraviny atď. (odporúča sa zjesť v ten istý deň, najlepšie nie viac ako 3 dni). Čiastočne uzavreté spracované potraviny (potraviny, ktoré sa nezmrazujú).
7	Okolo nuly	$-2 \leq x \leq +3$	Čerstvé/mrazené bravčové, hovädzie, hydina, produkty z čistej vody atď. (7 dní pod 0 °C a nad 0 °C sa odporúča skonzumovať ešte v ten istý deň, ideálne nie dlhšie ako 2 dni). Morské plody pod 0 °C na 15 dní, nie je vhodné skladovať nad 0 °C.
8	Čerstvé potraviny	$0 \leq x \leq +4$	Čerstvé bravčové, hovädzie, ryby, kuracie mäso, varené jedlo atď. (Odporúča sa jesť v ten istý deň, najlepšie nie dlhšie ako 3 dni)
9	Víno	$+5 \leq x \leq +20$	Červené víno, biele víno, šumivé víno atď.

ATTENTION

rozičné potraviny, ktoré si zakúpite, skladujte v rôznych priehradkách alebo podľa cieľovej skladovacej teploty.

NASTAVENIE A POUŽÍVANIE APLIKÁCIE

Stiahnite si aplikáciu SmartHome

V obchode s aplikáciami (obchod Google Play, Apple App Store) vyhľadajte „SmartHome“ a nájdite aplikáciu SmartHome. Stiahnite a nainštalujte si ju na svoj telefón. Aplikáciu si môžete stiahnuť aj naskenovaním nižšie uvedeného kódu QR.



Registrácia a prihlásenie

Spustíte aplikáciu SmartHome a začnete vytvorením nového konta (môžete sa registrovať aj cez konto tretej strany). Ak už máte existujúce konto, použite na prihlásenie toto konto.



Pripojte svoje zariadenia k aplikácii SmartHome

1. Skontrolujte, či je váš mobilný telefón pripojený k bezdrôtovej sieti. Ak nie je, prejdite na Nastavenia a zapnite bezdrôtové siete a Bluetooth.
2. Zapnite svoje spotrebiče do zdroja napájania.
3. Vo svojom telefóne zapnite aplikáciu SmartHome.
4. Ak sa zobrazí hlásenie „Smart devices discovered nearby“ (V okolí boli zistené inteligentné zariadenia), kliknutím ich pridajte.



5. Ak sa nezobrazí žiadne hlásenie, vyberte „+“ na tejto stránke a vyberte svoje zariadenie v zozname zariadení dostupných v okolí. Ak vaše zariadenie nie je v zozname, pridajte svoje zariadenie manuálne podľa kategórie zariadenia a modelu zariadenia.



6. Pripojte svoje zariadenie k bezdrôtovej sieti podľa pokynov v aplikácii. Ak sa pripojenie nepodarí, pokračujte ďalej podľa pokynov, ktoré vám poskytne aplikácia.



NOTE

1. Skontrolujte, či sú vaše zariadenia zapnuté v zdroji napájania.
2. Pri pripájaní zariadenia k sieti buďte so svojim mobilným telefónom dostatočne blízko k danému zariadeniu.
3. Pripojte svoj mobilný telefón k domácej bezdrôtovej sieti a skontrolujte si, či poznáte heslo k bezdrôtovej sieti.
4. Skontrolujte, či váš bezdrôtový smerovač podporuje pásmo 2,4 GHz a zapnite ho. Ak nemáte istotu, či smerovač podporuje pásmo 2,4 GHz, obráťte sa na výrobcu smerovača.
5. Zariadenie sa nemôže pripojiť k bezdrôtovej sieti, ktorá vyžaduje overovanie a ktorá sa spravidla používa vo verejne dostupných priestoroch ako sú hotely, reštaurácie atď. Pripojte sa k bezdrôtovej sieti, ktorá nevyžaduje overovanie.
6. Pri pripájaní vášho zariadenia k bezdrôtovej sieti vypnite vo svojom mobilnom telefóne funkciu WLAN+ (Android) alebo WLAN Assistant (iOS).
7. V prípade, že vaše zariadenie už predtým bolo pripojené k bezdrôtovej sieti, ale je nutné pripojiť ho znova, kliknite na „+“ na domovskej stránke aplikácie a pridajte svoje zariadenie znova podľa kategórie a modelu zariadenia podľa pokynov v aplikácii.

ČISTENIE A ÚDRŽBA

Odmrazovanie

- Chladnička funguje na princípe chladenia vzduchom a má teda funkciu automatického odmravovania. Námrazu vytvorenú v dôsledku zmeny ročného obdobia alebo teploty je možné odstrániť ručne odpojením spotrebiča od zdroja napájania alebo utretím suchou tkaninou.

Čistenie zásobníka na dverách

- Podľa smerovej šípky na obrázku stlačte zásobník dvomi rukami a vytlačte ho smerom hore, aby sa dal vytiahnuť.
- Po vyčistení zásobníka na dverách vložte zásobník do otvoru vo dverách a zatlačte ho nadol na svoje miesto. Na niektorých modeloch produktu je možné pri inštalácii nastaviť výšku.

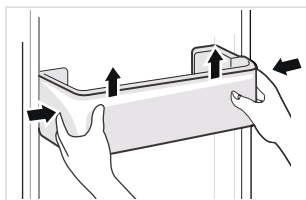

Čistenie sklenených políc

- Zdvihnite zadnú stranu police v naznačenom smere a tým ju vyberte z otvoru (ako na Obr. I).
- Vysuňte policu von a zatlačte na ňu kolmo nadol (ako na Obr. II).
- Keď je policu vo zvislej polohe, otočte ju von do medzery medzi telesom chladničky a rámom dverí (ako na Obr. III) a potom ju otočením o 90° (ako na Obr. IV) vyberte von. Pred vyberaním sklenenej police je vhodné vybrať príslušný zásobník na dverách pri danej polici.
- Po vyčistení sklenenej police položte policu vodorovne na koľajničky a zatlačte ju smerom dovnútra, kým sa nezastaví v otvore. Na niektorých modeloch produktu je možné pri inštalácii nastaviť výšku.

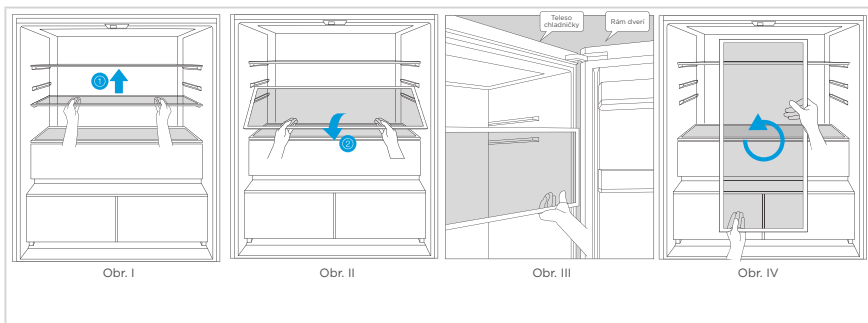

- Postup pri vkladaní je opačný ako pri vyberaní. Po vložení skontrolujte, či je policu pevne na svojom mieste.

Čistenie priehradky

- Vyberte obsah priehradky. Uchopte rukoväť priehradky a úplne ju vyťahnite, kým sa nezastaví.
- Zdvihnite priehradku nahor a vyberte ju.

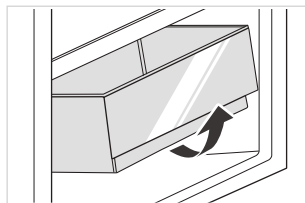

⚠ ATTENTION

Na čistenie sa odporúčajú mäkké uteráky alebo špongia namočená vo vode a neagresívne neutrálne čistiace prostriedky. Mraznička sa nakoniec vyčistí čistou vodou a suchou handričkou. Pred opätovným zapnutím otvorite dvere a nechajte prirodzene vyschnúť. Nepoužívajte tvrdé kefy, čistiace ocelové guľôčky, drôtené kefy, abrazívne prostriedky (napríklad zubné pasty), organické rozpúšťadlá (napríklad alkohol, acetón, banánový olej atď.), vriacu vodu, kyslé ani zásadité predmety, ktoré môžu poškodiť povrch chladničky a interiéru.

Zastavenie používania

Výpadok energie:

V prípade výpadku prúdu (aj v lete), môžete potraviny vo vnútri spotrebiča uchovávať niekoľko hodín. Počas výpadku energie je potrebné redukovať počet otvorení dverí a do spotrebiča sa už nesmú dávať čerstvé potraviny.

Dlhodobé nepoužívanie:

Spotrebič je potrebné odpojiť a vyčistiť. Dvere treba nechať otvorené, aby nevznikal zápach.

Premiestňovanie:

Pred premiestnením chladničky vyťahnite von všetky predmety, zafixujte páskou sklenené priečky, držiak na zeleninu, zásuvky mraziacej komory atď. a zatiahnite vyrovnávacie nožičky. Zatvorte dvere a zafixujte ich páskou. Počas premiestňovania nesmie byť spotrebič položený hore dnom ani vodorovne, nesmie ani vibrovať. Sklon počas premiestňovania nesmie byť väčší ako 45°.

⚠ VAROVANIE

Po spustení musí spotrebič bežať nepretržite. Prevádzka spotrebiča sa spravidla nesmie prerušiť, inak by sa mohla znížiť jeho životnosť.

V prípade výpadku energie sú potraviny chránené niekoľko hodín dokonca aj v lete; odporúča sa menej často otvárať dverka.

SK

RIEŠENIE PROBLÉMOV

Nasledujúce jednoduché problémy dokáže vyriešiť samotný používateľ. Ak sa problémy nepodarí vyriešiť, obráťte sa na oddelenie popredajných služieb.

Problém	Možné príčiny	Riešenie
Nefunguje	Zdroj napájanie nie je zapnutý a zástrčka nie je riadne zatlačená. Je nízke napätie, výpadok napájania alebo čast okruhu je prerušená.	Riadne zatlačte zástrčku napájacieho kábla. Skontrolujte zdroj napájania v domácnosti.
Nesvieti osvetlenie	Spotrebič nie je pod napätím. Je chybné osvetľovacie teleso.	Vyberte a znova zastrčte kábel napájania. Vymeňte žiarovku v osvetľovacom telese.
Ovocie alebo zelenina sú zmrazené	Neopierali sa potraviny o zadnú stenu chladničky? Oblasť okolo zadnej steny je najchladnejšia v priestore. Ovocie alebo zelenina sa skladuje v zóne čerstvých potravín okolo nuly.	Dajte pozor, aby sa potraviny, ktoré sa ľahko zmrazia, nedotýkali zadnej steny priestoru. Zóna čerstvých potravín okolo nuly je určená len na mäso/ryby.
Chladnička/mraznička chladí príliš	Ovládač teploty nie je správne nastavený.	Nastavte vyššiu teplotu.
Kompresor beží príliš dlho	Je vysoká teplota okolitého prostredia, preto je pracovný čas dlhší. Do chladničky ste vložili naraz veľa potravín. Potraviny sú horúce, nestihli vychladnúť. Príliš často sa otvárajú dvere. Vrstva námrazy vnútri je príliš hrubá.	Je to normálny jav. Nevkladajte dnu naraz väčšie množstvo potravín. Pred vložení potravín počkajte, kým vychladnú. Neotvárajte dvere príliš často. Je potrebné rozmrazenie.
Dvere sa riadne neuzavú	Dverám prekážajú nejaké predmety. Vnútri je priveľa potravín. Tesnenie na dverách je deformované.	Nevkladajte dovnútra priveľa potravín. Umiestnite spotrebič stabilne. Zohrejte tesnenie dverí a potom ho ochladte, tým sa obnoví (na zahriatie použite elektrický fén alebo horúcu vodu).
Vonkajšia stena je horúca	Keď je spotrebič v prevádzke, teplo sa rozptyľuje smerom von prostredníctvom kovových rúrok vnútri skrine. Kvôli vyšším teplotám prostredia v lete sa zvyšuje teplota vonkajšej steny.	Vyššia teplota vonkajšej steny je vtedy normálna. Zväčšite priestor na rozptyl tepla alebo umiestnite spotrebič na chladnejšie a vetrané miesto.
Priečne alebo zvislé nosníky sú horúce	V nosníkoch sa nachádzajú kovové rúrky a teplo, ktoré sa z týchto rúrok uvoľňuje, zabraňuje kondenzácii.	Je to normálny jav.
Rôzny zápach	Skazené potraviny Potraviny s výraznou vôňou Vnútrajšok priestoru je znečistený.	Vyčistite vnútrajšok a vyberte prípadné skazené potraviny. Dbajte na to, aby potraviny s výraznou vôňou boli vduchotesne zabalené. Vyčistite vnútorný priestor.

Problém	Možné príčiny	Riešenie
Skutočná teplota sa líši od nastavenej teploty	Keď dovnútra vložíte horúce potraviny, teplota sa dočasne zvýši. Po nastavení novej teploty bude trvať určitý čas, kým pri zatvorených dverách teplota vo vnútornom priestore dosiahne nastavenú teplotu. Po ustálení teploty bude skutočná teplota v rôznych miestach priestoru rôzna, líšiť sa môže približne o ± 3 °C.	Je to normálny jav. Chvíľku počkajte, kým budete zisťovať skutočnú vnútornú teplotu.
Zvonku kondenzuje voda	Ak je vlhkosť v miestnosti vysoká, môže kondenzovať na spotrebiči.	Je to normálny jav. Poutierajte kondenzovanú vodu pomocou suchej handričky.
Vlhkosť kondenzuje vnútri chladničky a v zásuvkách	Chladnička si udržuje vysokú vlhkosť, aby zelenina a iné potraviny ostávali čerstvé. V miestnosti je vysoká vlhkosť a dvere na spotrebiči sa často otvárali. Tesnenie na dverách je uvoľnené.	Poutierajte kondenzovanú vodu pomocou suchej handričky. Neotvárajte dvere tak často ani ich nenechávajte príliš dlho otvorené. Skontrolujte tesnenie na dverách, vyčistite ho alebo opravte jeho polohu.
Námraza okolo vetracích otvorov	Dvere nie sú riadne uzatvorené. Tesnenie na dverách je uvoľnené.	Skontrolujte, či dverám nebránia potraviny. Skontrolujte tesnenie na dverách, vyčistite ho alebo opravte jeho polohu.
Dvere sa otvárajú ťažko	Kvôli rozdielu v tlaku vzduchu medzi vnútorným a vonkajším priestorom môže byť niekedy ťažké otvoriť dvere mrazničky.	Chvíľku počkajte a potom znova skúste pomaly otvoriť dvere.
Netvorí sa ľadové kocky (týka sa len modelov s výrobnikom ľadu)	Funkcia výroby ľadu nie je zapnutá. Nefunguje prívod vody do spotrebiča. Vodné potrubie má na sebe slučky. Pripojenie vodného potrubia je urobené nesprávne. Tlak vody je príliš nízky.	Zapnite výrobnik ľadu. Skontrolujte, či prívod vody funguje. Vyrovnajte slučky na potrubí. Skontrolujte pripojenie vody. Skontrolujte tlak zdroja vody alebo skontrolujte, či nie je upchatý filter.

Určité zvuky sa ozývajú bežne počas používania chladničky. Tieto zvuky nemajú vplyv na jej riadne fungovanie.

Niektorým zvukom sa dá jednoducho predísť:

- Hluk, ktorý spôsobuje nesprávne vyrovnaný spotrebič – pomocou otočných nastavovacích predných nožičiek upravte polohu chladničky. Alebo pod zadné kolieska umiestnite podložky z mäkkého materiálu, najmä ak sa spotrebič nachádza na kachličkách.
- Dotyk so susedným kusom nábytku – posuňte spotrebič ďalej.
- Škripanie zásuviek alebo polic – danú zásuvku alebo policu vyberte a zasuňte späť.
- Zvuky cinkania fliaš – uložte fľaše ďalej od seba.

Počujete nižšie uvedené abnormálne zvuky? Obvykle sú tieto zvuky normálne.

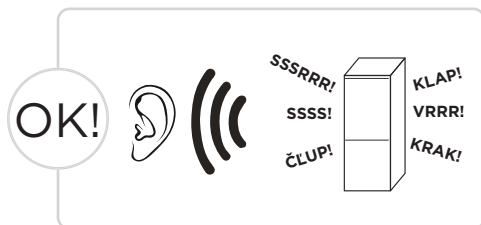

KLAP: Niektoré elektrické diely v chladničke, napríklad elektrické ventily, sa prúdi do výparníka. Je to normálny jav. Je to normálny jav.

SSSS: Tento zvuk spôsobuje chladivo, keď

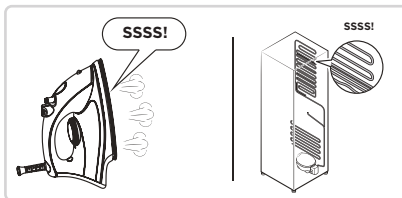
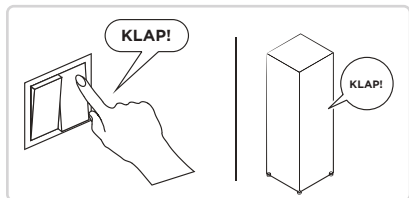

VRRR: Kompresor môže počas prevádzky vydávať tento zvuk a vrčanie je hlasné najmä pri štarte alebo zastavení. Je to normálny jav.

SSSRRR: Tento zvuk vydáva pri činnosti motor v chladničke bez odmrazovania. Je to normálny jav.

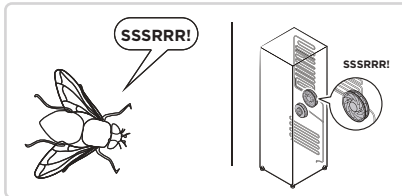
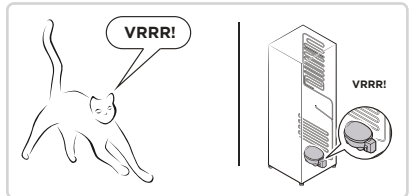

ČLUP: Tento zvuk vydáva chladivo pri pretekaní cez potrubie v chladničke. Je to normálny jav.

KRAK: Praskavý zvuk alebo zvuk pukania ľadu: ozýva sa v celom telese chladničky, námraza vo vzduchových vedeniach spôsobuje pri tepelnom rozťahovaní a kontrakcii takýto zvuk, tiež je to normálny jav.

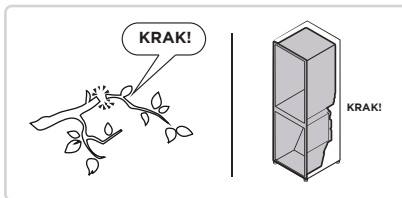
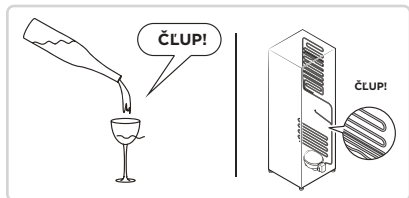

PRÍLOHA

Špeciálne pre novú európsku normu

V nasledujúcej tabuľke sú uvedené diely, ktoré je možné objednať prostredníctvom poskytovateľa servisu

Objednávaný diel	Poskytuje	Minimálny čas potrebný na poskytnutie
Termostaty	Profesionálny pracovník údržby	Najmenej 7 rokov po uvedení posledného modelu na trh
Snímače teploty	Profesionálny pracovník údržby	Najmenej 7 rokov po uvedení posledného modelu na trh
Dosky s plošnými spojmi	Profesionálny pracovník údržby	Najmenej 7 rokov po uvedení posledného modelu na trh
Svetelný zdroj	Profesionálny pracovník údržby	Najmenej 7 rokov po uvedení posledného modelu na trh
Rukováti dverí	Profesionálni opravári a koncoví používatelia	Najmenej 7 rokov po uvedení posledného modelu na trh
Pánty dverí	Profesionálni opravári a koncoví používatelia	Najmenej 7 rokov po uvedení posledného modelu na trh
Podnosy	Profesionálni opravári a koncoví používatelia	Najmenej 7 rokov po uvedení posledného modelu na trh
Košé	Profesionálni opravári a koncoví používatelia	Najmenej 7 rokov po uvedení posledného modelu na trh
Tesnenia dverí	Profesionálni opravári a koncoví používatelia	Najmenej 10 rokov po uvedení posledného modelu na trh

Vážení zákazníci

1. Ak chcete výrobok vrátiť alebo vymeniť, obráťte sa na obchod, v ktorom ste ho kúpili.

(Nezabudnite priniesť doklad o zakúpení)

2. Ak sa váš výrobok pokazí a je potrebné ho opraviť, kontaktujte poskytovateľa popredajného servisu.

ATTENTION

Informácie o modeli v databáze produktov a identifikátor modelu je možné získať prostredníctvom webového prepojenia naskenovaného pomocou kódu QR, ak je uvedený na štítku energetickej účinnosti výrobku.

Ďalšie informácie o energetickej účinnosti spotrebiča nájdete na stránke <https://ec.europa.eu> a vyhľadajte si podrobnosti podľa názvu modelu.

Názov modelu sa nachádza na typovom štítku spotrebiča.



make yourself at home



www.midea.com

© Midea 2022, všechny práva vyhrazené