

LAVADORA DE **ROPAS**
WASHING MACHINE

ROPA

MANUAL DE USUARIO USER MANUAL

CARGA SUPERIOR
Fully Automatic



Read This Manual

Read all instructions and explanations for the installation before use. Follow the instructions carefully. Keep the operation instructions handy for later use. If the appliance is sold or passed on, ensure that the new owner always receives this operation instructions.

Advertencia: Lea con atención este manual antes de usar el aparato y guárdelo para futuras consultas.

Para la mejora del producto, el diseño y las especificaciones están sujetos a cambios sin previo aviso.

Consulte a su distribuidor o fabricante para obtener más detalles.

IMPORTADOR: MIDEA MÉXICO S. DE R.L. DE C.V.
Avenida Revolución 2703-1 Edificio 2 Piso 8,
Colonia Ladrillera, Monterrey,
Nuevo León C. P. 64830

www.midea.com



**MODEL: MA512W16/W
MA512W16/T
MA512W18/W
MA512W18/T**

CONTENIDO

INSTRUCCIONES DE SEGURIDAD

■ Instrucciones de Seguridad	2
------------------------------------	---

INSTALACIÓN

■ Descripción del producto	8
■ Embalaje de la lavadora	9
■ Desembalaje de la lavadora	9
■ Área de instalación	9
■ Instalación de manguera de drenaje	10
■ Nivelar la lavadora	10
■ Selección de grifo	11
■ Conexión de manguera de entrada, grifo y lavadora.....	11

OPERACIONES

■ Preparación antes del lavado.....	12
■ Lavado	12
■ Después de lavado.....	12
■ Asuntos del lavado que requieren de su atención	13
■ El uso de detergente y polvo de lavado.....	13
■ Panel de control	14
■ Opción.....	15
■ Ajustes personalizados de programas de lavado.....	16
■ Funciones del proceso de lavado.....	16
■ Tabla de programas de lavado	17

MANTENIMIENTO

■ Limpieza y Cuidado	18
■ Limpieza del gabinete.....	18
■ Limpieza del filtro de entrada.....	18
■ Limpieza del depósito de detergente.....	19
■ Limpieza del filtro de la bomba de drenaje.....	19
■ Resolución de Problemas	20
■ Especificaciones técnicas.....	21
■ Programa de prueba de eficiencia energética.....	21

INSTRUCCIONES DE SEGURIDAD

■ Instrucciones de Seguridad

Para su seguridad, **el** información contenida en este manual **deben** seguirse para reducir el riesgo de incendio o explosión, descarga eléctrica o para evitar daños a la propiedad, lesiones personales o pérdida de la vida.

- Este aparato no está pensado para ser utilizado por personas (incluso niños) con capacidades mentales, sensoriales o físicas reducidas, o bien con falta de experiencia y conocimiento, a menos que la persona a cargo de su seguridad le brinde la supervisión o instrucción necesaria en relación con el uso del aparato.
- Se debe vigilar a los niños para asegurarse de que no jueguen con el aparato.
- Si el cable de alimentación está dañado, debe ser reemplazado por el fabricante, su agente de servicio o personas calificadas para evitar un peligro.
- Deben usarse los juegos de mangueras nuevos suministrados del aparato y los juegos de mangueras viejos deben dejarse de **su uso**.
- No obstruya las aberturas con una alfombra.
- Este aparato está diseñado para **ser utilizado en aplicaciones domésticas** y similares, tales como:
 - Áreas de cocina de personal en tiendas, oficinas y otros entornos de trabajo;
 - Casas rurales;
 - Por clientes en hoteles, moteles y otros entornos de tipo residencial;
 - Entornos tipo alojamiento y desayuno;

INSTRUCCIONES DE SEGURIDAD

Modelo	Capacidad de Lavado	Presión de Agua Estándar
MA512W16/W	16.0kg	0.03MPa~0.8MPa
MA512W16/T	16.0kg	0.03MPa~0.8MPa
MA512W18/W	18.0kg	0.03MPa~0.8MPa
MA512W18/T	18.0kg	0.03MPa~0.8MPa

Explicación de los símbolos:



Advertencia

Esta combinación de símbolo y palabra de advertencia indica una situación peligrosa potencialmente que puede provocar la muerte o lesiones graves a menos que se la evite.



Precaución

Esta combinación de símbolo y palabra de advertencia indica una situación peligrosa potencialmente que puede provocar lesiones leves o de menor importancia o daños a la propiedad y al medio ambiente.



Nota

Esta combinación de símbolo y palabra de advertencia indica una situación peligrosa potencialmente que puede provocar lesiones leves o de menor importancia.

INSTRUCCIONES DE SEGURIDAD



Advertencia

La descarga eléctrica

- Este aparato es solo para uso en interiores.
- No coloque la lavadora en un lugar húmedo.
- No inserte las manos en la tina cuando esté en funcionamiento.
- Si la tina no se detiene unos 15 segundos tras abrir la tapa, deje de utilizar la lavadora y hágala reparar.
- Antes de realizar mantenimiento en el equipo, desconecte de la red eléctrica.
- Tras utilizar el equipo, desconecte siempre de la corriente y cierre la toma de agua. Presión máx. de entrada del agua, en pascales. Presión mín. de entrada del agua, en pascales.
- Por su seguridad, coloque el enchufe en un tomacorriente de tres polos conectado a tierra. Inspeccione y asegúrese de que su tomacorriente esté conectado a tierra de manera apropiada y **fiable**.
- Asegúrese que un técnico **calificado** se encargue de conectar sus instalaciones de agua y electricidad según las instrucciones del fabricante y en cumplimiento de la normativa local de seguridad.

INSTRUCCIONES DE SEGURIDAD

Riesgo para niños

- Países EU: El aparato puede ser utilizado por niños mayor de 8 años y personas con capacidades físicas, sensoriales o mentales reducidas o con falta de experiencia y conocimiento si han sido supervisados o indicados sobre el uso del aparato de forma segura y comprenden los peligros involucrados. Los niños no deben jugar con el aparato. Los niños no deben realizar la limpieza y el mantenimiento de usuario sin supervisión.
- Los animales y los niños **pueden** subirse a la máquina. Compruebe la máquina antes de cada operación.
- Todo niño debe ser supervisado a fin de evitar que juegue con el aparato.
- El equipo podría **costrar mucha temperatura** durante su funcionamiento. Mantenga niños y mascotas alejados del equipo mientras esté en funcionamiento en ambientes muy húmedos o bien con gases cáusticos o explosivos.
- Retire todo el embalaje antes de utilizar el equipo. De lo contrario, pueden causar daños graves.
- La lavadora con una sola válvula de entrada puede ser conectada únicamente al abastecimiento de agua fría. El producto con doble válvula de entrada debería ser conectado tanto al abastecimiento de agua fría como al de agua caliente.
- El enchufe debe ser accesible tras la instalación.

Riesgo de explosión

- No lave ni seque artículos que hayan sido limpiados con, lavados, remojados o manchados con combustible u otras sustancias explosivas (tales como cera, aceite, pintura, gasolina, desengrasantes, diluyentes de limpiado en seco, queroseno, etc.) Esto podría producir incendios o explosiones.
- De antemano, enjuague a mano minuciosamente los artículos a lavar.

INSTRUCCIONES DE SEGURIDAD



Precaución

Instalación del producto

- Esta lavadora está pensada únicamente para un uso en interiores.
- No está pensada para un uso **incorporado**.
- No obstruya las aberturas con una alfombra.
- No instale la lavadora en un baño ni en ambientes muy húmedos o bien con gases cáusticos o explosivos.
- Retire todo el embalaje y pernos de transporte antes de utilizar el equipo. De lo contrario, pueden causar daños graves.
- La lavadora con una sola válvula de entrada puede ser conectada únicamente al abastecimiento de agua fría. El producto con doble válvula de entrada debería ser conectado tanto al abastecimiento de agua fría como al de agua caliente.
- El enchufe debe ser accesible tras la instalación.
- No lave, **gírar, o seco agua asientos**, abrigo relleno de plumón, tapetes, o la ropa. No lave **in de espesor, duro tapetes** incluso si **la lavadora marca se encuentra** en la etiqueta de instrucciones de cuidado. Esto puede ocasionar lesiones o dañar la lavadora, paredes, pisos, o la ropa debido a vibraciones anormales.

Riesgos de daños en el equipo

- Su producto está pensado para un uso doméstico y ha sido diseñado únicamente para tejidos aptos para lavadora.
- No se **trepe** al equipo ni se sienta sobre el mismo.
- No se apoye sobre la puerta del equipo.
- Precauciones durante el transporte del equipo:
 1. Los pernos de transporte deberán ser colocados nuevamente en el equipo por una persona especializada.
 2. Deberá drenar toda el agua acumulada en el equipo.
 3. Transporte el equipo con cuidado. No sujete nunca el equipo de sus piezas protuberantes al levantarlo. Durante el transporte, no utilice la puerta del equipo como manija.
 4. Este aparato es pesado. Transporte con cuidado.

INSTRUCCIONES DE SEGURIDAD

- No cierre la puerta con demasiada fuerza.
- Queda prohibido el lavado de alfombras.

Operación del aparato

- Antes de lavar la ropa por primera vez, el producto se debe operar una vez a través de todos los procedimientos sin ropa adentro.
- Quedan prohibidos los diluyentes tóxicos o explosivos y toda sustancia inflamable. La gasolina, el alcohol, etc., no deberán ser utilizados como detergentes. Seleccione únicamente aquellos detergentes aptos para lavadora, en especial para tambores.
- Asegúrese de que todos los bolsillos estén vacíos. Los elementos afilados y rígidos como monedas, broches, clavos, tornillos o piedras, etc. pueden causar daños graves a la máquina.
- Compruebe que se haya drenado toda el agua dentro del tambor antes de abrir la puerta. No abra la puerta si se ve algo de agua.
- Tenga cuidado de no quemarse cuando el producto drena el agua caliente del lavado.
- No rellene nunca el agua a mano durante el lavado.
- Una vez el programa haya finalizado, espere dos minutos antes de abrir la puerta.
- El peso máximo de ropa (en seco, previo al lavado) no debe de exceder del peso marcado (16kg o 18 kg)

Embalaje/Electrodoméstico viejo



Esta marca indica que este producto no debe desecharse con otra basura doméstica en toda la EU. Para evitar dañar el medio ambiente o la salud humana por la eliminación incontrolada de residuos, recíclelo de manera responsable para promover la reutilización sostenible de los recursos materiales. Para devolver su dispositivo usado, use los sistemas de recolección o contacte con el distribuidor donde adquirió el producto. Éstos devuelven el producto para reciclarlo de forma segura para el medio ambiente.

INSTALACIÓN

■ Descripción del producto

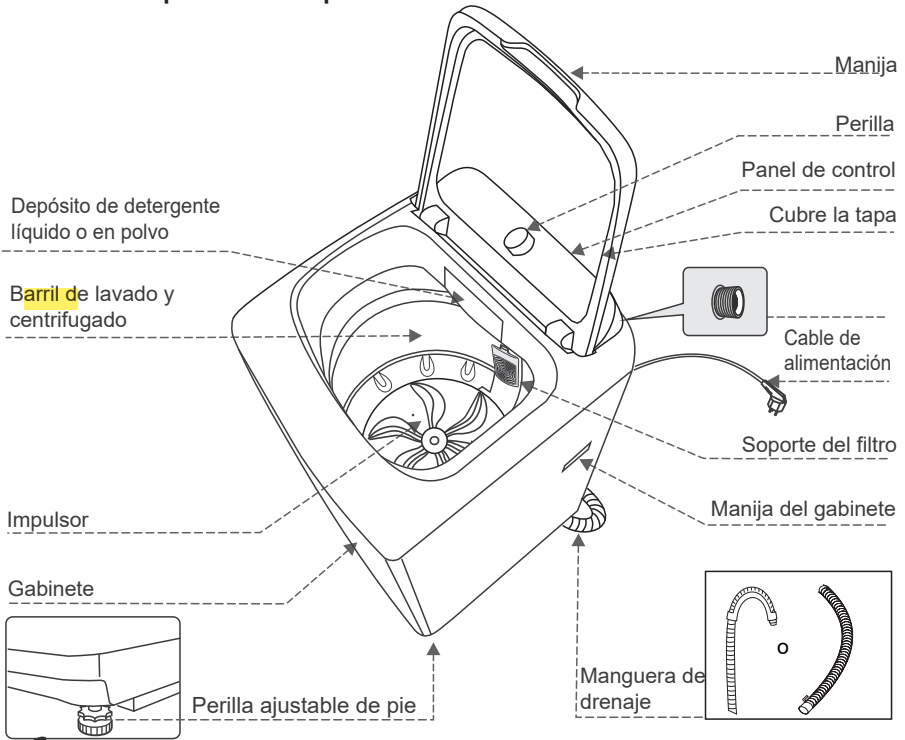

Nota

- Este gráfico del producto es solo una referencia, consulte el producto real como estándar.

Accesorios

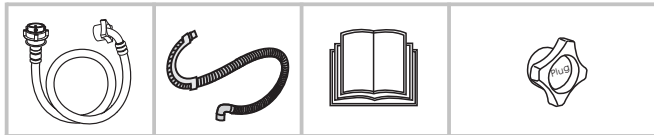

Manguera de suministro de agua fría

Manguera de drenaje superior (opcional)

Manual de usuario

Tapa de la válvula de entrada de agua

Nota

- Nota: Si la manguera de drenaje ya está colocada en el equipo, entonces ya no habrá ninguna abrazadera flexible ni manguera de drenaje entre los accesorios.
- Hay dos válvulas de entrada de agua en la lavadora. Si solo una válvula de entrada de agua está conectada a la tubería de entrada de agua, la otra debe ensamblarse con la tapa de la válvula de entrada de agua.

INSTALACIÓN

■ Embalaje de la lavadora

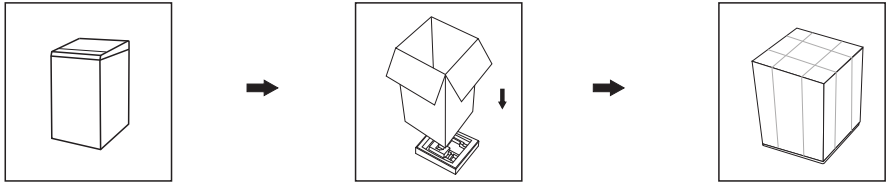

■ Desembalaje de la lavadora

⚠ Advertencia

- El material de embalaje (por ejemplo, láminas, espuma de poliestireno) puede ser peligroso para los niños.
- ¡Existe riesgo de asfixia! Mantenga todo el embalaje fuera del alcance de los niños.

1. Retire la caja de cartón y el embalaje de espuma de poliestireno.
2. Levante la lavadora y retire el embalaje de la base.
3. Retire la cinta que sujeta el cable de alimentación y la manguera de drenaje.
4. Retire la manguera de entrada del tambor.

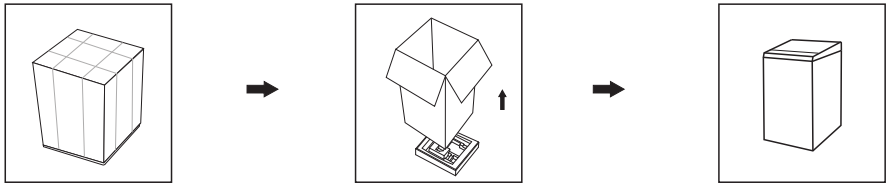

■ Área de instalación

⚠ Advertencia

- La estabilidad es importante para evitar que el producto se mueva!
- Asegúrese de que el producto no se apoye sobre el cable de alimentación.

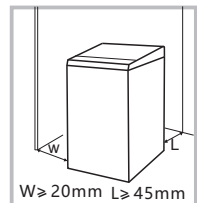

Antes de instalar la lavadora, se seleccionará una ubicación con las siguientes características:

1. Superficie rígida, seca y nivelada.
2. Es lejos de la luz solar directa.
3. Suficiente ventilación.
4. Temperatura ambiente superior a 0° C.
5. Manténgase alejado de fuentes de calor como carbón o gas.

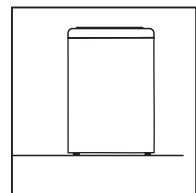

INSTALACIÓN

■ Instalación de manguera de drenaje

1. Coloque la manguera de drenaje completamente hacia dentro de la alcantarilla.
2. Sujete y afirme con un aro (tal como se muestra en la figura).

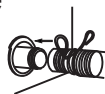

📌 Nota

- Nota: La manguera de drenaje del equipo con sistema superior de drenaje ya ha sido armada antes de abandonar la fábrica. Esta figura sirve como referencia para el sistema inferior de drenaje.

⚠ Advertencia

- No **retuerza** ni alargue la manguera de drenaje.
- Coloque la manguera de drenaje correctamente; de lo contrario, podrían producirse daños por fugas de agua.
- Si la manguera de drenaje es demasiado extensa, no la fuerce hacia dentro de la lavadora puesto que producirá ruidos fuera de lo normal.

Hay dos formas de colocar el extremo de la manguera de drenaje:

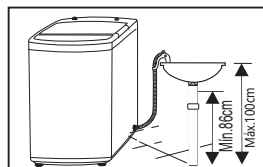
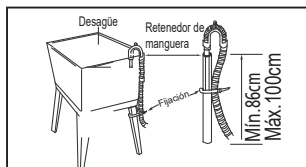
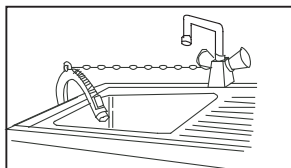

■ Nivelar la lavadora

⚠ Advertencia

- Las tuercas de bloqueo de las cuatro patas deben atornillarse firmemente contra la carcasa.

1. Compruebe si las patas están sujetas firmemente del gabinete. De lo contrario, devuélvalas a su posición original afirmando las tuercas.
2. Compruebe la alineación del producto mediante un nivel y, de ser necesario, corrija.
3. Afloje la contratuerca y gire las patas hasta que estén en contacto con el piso.
4. Una vez ajustada, vuelva a presionar las cuatro esquinas para asegurarse de que hayan quedado ajustadas.

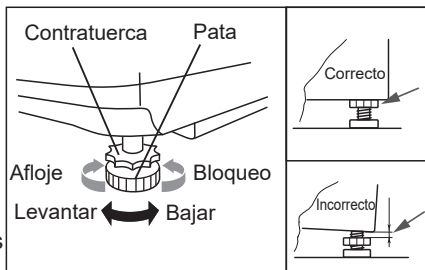

INSTALACIÓN

■ Selección de grifo

Seleccione un grifo apropiado.



Grifo común



Grifo atornillado



Grifo especial para lavadora

■ Conexión de manguera de entrada, grifo y lavadora

1: Conexión entre grifo común y manguera de entrada.

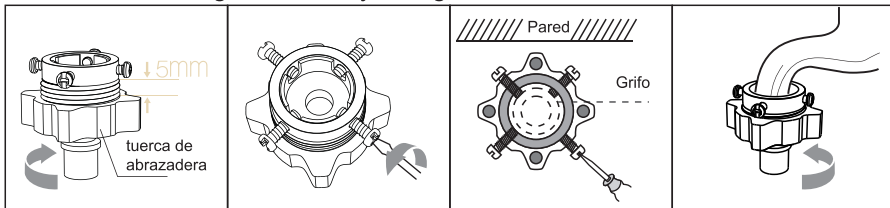

1. Agua de la válvula de entrada

2. Afloje los cuatro pernos

3. Coloque la base de conexión sobre el grifo y ajuste los pernos de manera pareja

4. Ajuste la tuerca de la abrazadera

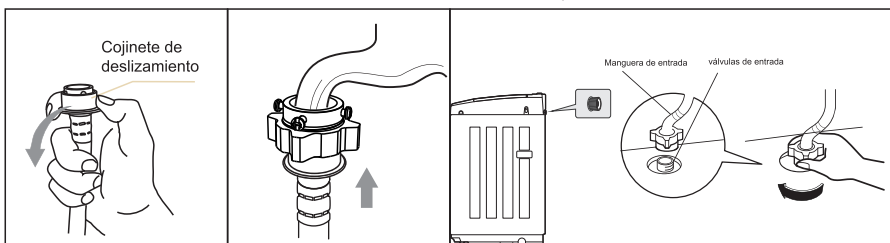

5. Presione el cojinete de deslizamiento, inserte la manguera de entrada dentro de la base de conexión

6. La conexión ha finalizado

7. Tras conectar e instalar, compruebe que no hayan fugas de agua

2: Conexión entre grifo atornillado y manguera de entrada.

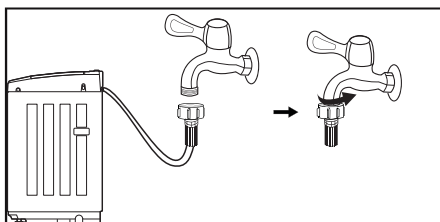

Grifo con rosca y manguera de entrada

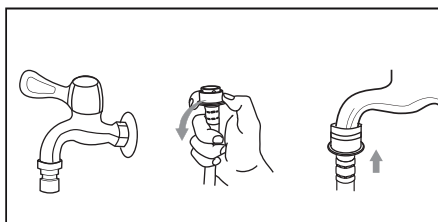

Grifo especial para lavadora

⚠ Advertencia

- Para evitar fugas o daños por agua, siga las instrucciones de este capítulo.
- No retuerza, aplaste, modifique ni corte la manguera de entrada de agua.

OPERACIONES

■ Preparación antes del lavado

⚠ Precaución

- Antes de lavar, asegúrese de que está bien instalado.
- Antes de lavar por primera vez, la lavadora debe operarse una vez sin ropa, de la siguiente manera.

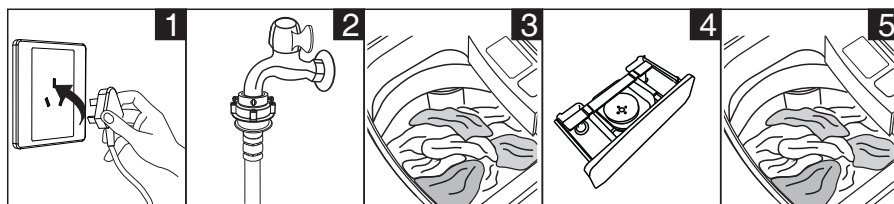

Enchufar

Grifo abierto

Abra la puerta y coloque las prenda de ropa en la lavadora

Agregar detergente

Cerrar puerta

📌 ¡Nota!

- La lógica única de entrada de agua de Midea: Para lograr el mejor efecto de disolución del detergente, en los niveles de agua 2/3/4, cuando el agua alcanza cierta etapa, se detendrá la entrada de agua y comenzará a lavar durante 20 segundos. Luego continuará añadiendo agua durante 15 segundos, repitiendo este proceso tres veces hasta que se termine la entrada de agua.

■ Lavado



Seleccione programa

Seleccione nivel

Iniciar

📌 Nota

- Si selecciona los valores predeterminados, podrá saltarse los pasos 1 y 2.

■ Después de lavado

El timbre continuará una vez haya finalizado el lavado y la corriente se cortará de forma automática. Luego, descargue el lavado.

OPERACIONES

■ Asuntos del lavado que requieren de su atención

- Las condiciones de funcionamiento de la lavadora deben ser de entre 0-40 °C. Si se utiliza por debajo de 0 °C, la válvula de entrada y el sistema de drenaje pueden dañarse. Si la máquina se coloca a una temperatura de 0 °C o inferior, debe devolverse a una temperatura ambiente normal antes de su uso para asegurarse de que la manguera de suministro de agua y la manguera de drenaje no estén congeladas.
- Compruebe las etiquetas y las instrucciones del uso de detergente antes del lavado. Use un detergente sin espuma adecuado para lavar a máquina.

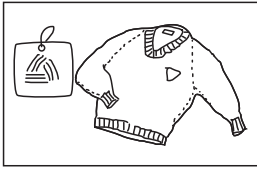

Compruebe las etiquetas

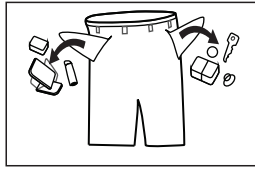

Vaciar los bolsillos

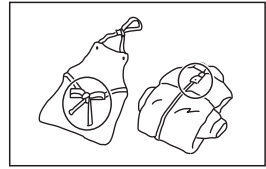

Atar las tiras largas, cremalleras o botones

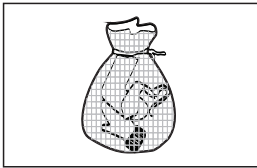

Colocar la ropa pequeña dentro de la funda de almohada

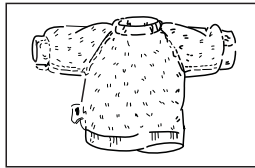

Dar la vuelta a las prendas de pelo largo

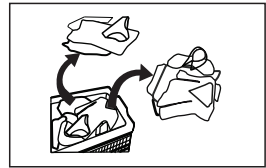

Separe las prendas de distintas texturas

⚠ Advertencia

- Al lavar una sola prenda, puede emitirse la alarma debido al desequilibrio. Por lo tanto, se sugiere agregar una o dos prendas más para lavar juntas para que el drenaje se realice sin problemas.
- No lave la ropa que ha tocado queroseno, gasolina, alcohol y otros materiales inflamables.

■ El uso de detergente y polvo de lavado

- El detergente o aditivo o detergente filamentosos, antes de introducirlo a la caja de detergente, se recomienda diluirlo en agua para evitar que la entrada de la caja de detergente se bloquee y se desborde de agua.
- Elija el tipo adecuado de detergente para las diferentes temperaturas de lavado para obtener el mejor rendimiento con menos consumo de agua y energía.

OPERACIÓN

■ Panel de control

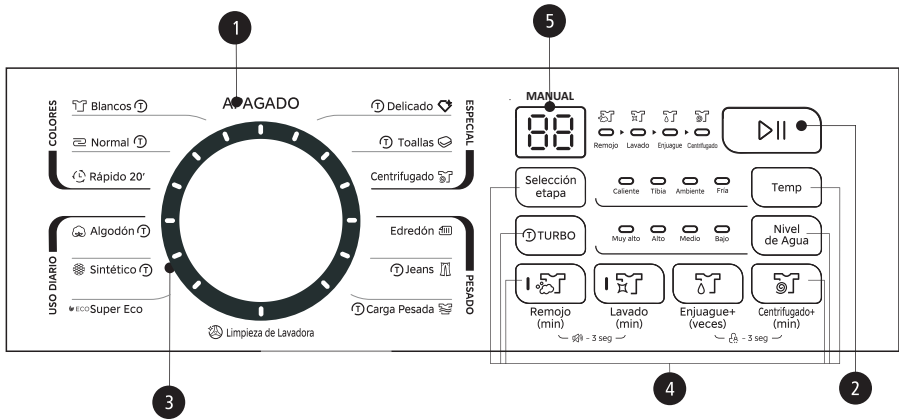

📌 Nota!

- El gráfico es una referencia, por favor consulte el producto real como estándar.

1 APAGADO

Gire y seleccione Apagado para apagar su lavadora.

3 Programa

Los programas están disponibles según el tipo de ropa sucia.

● Pantalla de visualización

La pantalla muestra los ajustes, el tiempo restante estimado, las opciones y los mensajes de estado de su lavadora. La pantalla permanecerá encendida durante todo el ciclo.

Si la luz LED parpadea, esto significa el tiempo diferido para el arranque del equipo. Si la luz LED se enciende, esto significa el tiempo que queda en el programa actual.

2 Inicio / Pausa

Presione el botón para iniciar o pausar el ciclo de lavado.

4 Opción

Esto le permite seleccionar una función adicional y se iluminará cuando se seleccione.

OPERACIÓN

■ Opción



Nivel de Agua

Seleccione el nivel de agua según las categorías de las prendas, el grado de suciedad y los hábitos de lavado de los clientes.



Selección de etapas

Combinación de luz de remojo, lavado, enjuague y centrifugado está disponible.



Turbo

Tras escoger un programa, el usuario puede presionar el botón de Turbo iniciar la funcionalidad, obteniendo un programa más corto y un buen rendimiento del lavado.



Temperatura

Presione el botón para ajustar el modo de lavado de inyección Caliente \Tibia \Frio Grifo \Frio agua.



Enjuague+

Seleccione el botón para añadir un ciclo de enjuague.



Centrif.+

Seleccione el botón para añadir un ciclo de centrifugado.



Lavado

Seleccione el botón para elegir un tiempo de lavado.



Remojo

Selecciona el botón para elegir un tiempo de remojo.



Función de silenciar

Mantenga presionados los botones de suavizante profundo y reutilización de agua por 3 segundos para activar la función de silenciar.



Nota!

- Tras activar la función de silenciar, el botón emite un pitido y, al finalizar la operación, el pitido se silenciará, mientras que otros pitidos, tales como pitidos por operaciones inválidas y alarmas, no se silenciarán.

OPERACIÓN



Bloqueo para niños

Si desea bloquear todos los botones para evitar que los niños cambien los ajustes, puede activar el Seguro de niños.

Cómo activar seguro

1. Presione el botón de encendido/apagado para prender la lavadora.
2. Presione el botón de Inicio/Pausa para comenzar a lavar.
3. Presione los botones de enjuague+ y centrif.+ durante 3 segundos.



Cómo desactivar seguro

Si desea quitar el seguro durante el lavado, presione nuevamente el botón de selección de etapas 3seg.

⚠ ¡Precaución!

Quando la tapa esté abierta durante el funcionamiento del equipo, el timbre **sonará** y **pitará** de continuo hasta que se le cierre.

■ Ajustes personalizados de programas de lavado

Los clientes pueden seleccionar programas de lavado según sus genuinas necesidades, volumen de agua y hora de lavado.



■ Funciones del proceso de lavado

Los clientes pueden definir un proceso único o una combinación de enjuague y centrifugado libremente, según sus necesidades. Estas son las instrucciones detalladas para los diversos modelos:

Solo Centrifugado



📌 Nota!

- Toda otra combinación de procesos es como la anterior.

▶ Turbo



📌 Nota!

- Con Rápido 20', Toallas, Súper ECO, Ropa de cama y Limpieza de tina, no es posible seleccionar Turbo.

OPERACIÓN

■ Tabla de programas de lavado

Los programas están disponibles según el tipo de ropa

Programa	
Blancos	Para lavar ropa blanca.
Normal	Apto para lavar prendas de colores.
Rápido 20'	Para lavar prendas algo sucias con un solo ciclo de enjuague.
Algodón	Apto para lavar prendas de algodón.
Sintético	Para lavar prendas sintéticas, como por ejemplo: camisas, abrigos, combinación.
Carga Pesada	Utilice este programa para lavar prendas pesadas tales como pantalones y mantas.
Súper ECO	El usuario puede ahorrar más energía y consumo de agua eligiendo este programa.
Delicado	El flujo de agua no es muy firme. Se le utiliza para lavar ropa de lana, prendas ligeras o más limpias.
Toallas	Para lavar toallas.
Ropa de cama	Para lavar ropa de cama. Este programa es útil para prendas interiores, tales como chaquetas interiores, chalecos interiores, pantalones interiores, edredones delgados interiores, etc. Para obtener resultados óptimos, se recomienda que el peso de las prendas no exceda los 3 kg.
Solo Centrifugado	Seleccione este programa para solo centrifugado y drenado.
Jeans	Adecuado para lavar ropa vaquera manchada/desgastada.
Limpieza de tina	Se adherirán los residuos del polvo de lavado dentro y fuera del barril debido a la contaminación y el problema de la calidad del agua. Cobrará olor y el drenaje no fluirá. De lo contrario, el residuo que se adhiere se desprenderá durante el lavado de proceso. Y la ropa quedará sucia. El usuario debería limpiar la tina una vez al mes.

MANTENIMIENTO

■ Limpieza y Cuidado

⚠ Advertencia

- Antes de comenzar a realizar mantenimiento, desconecte el equipo y cierre el grifo.

■ Limpieza del gabinete

El mantenimiento adecuado de la lavadora puede prolongar su vida útil. La superficie se puede limpiar con detergentes neutros no abrasivos diluidos cuando sea necesario. Si se desbordase algo de agua, válgase de un paño mojado para secar de inmediato. No se permite ningún objeto afilado.

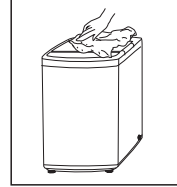

📌 Nota

- El ácido fórmico y sus solventes diluidos o equivalentes, tales como alcohol, productos químicos o solventes, etc., están prohibidos.

■ Limpieza del filtro de entrada

📌 Nota

- Si hay menos agua, debe limpiar el filtro de la entrada.

Lavado del filtro en la lavadora:

1. Destornille la manguera de entrada del lado posterior del equipo.
2. Retire el filtro con **alicates** de punta larga y vuelva a colocar una vez lavado.
3. Válgase de un cepillo para limpiar el filtro.
4. Vuelva a conectar la manguera de entrada.

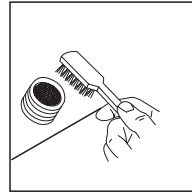
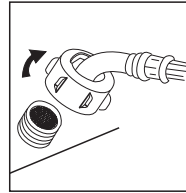

Filtro de pelusa limpio

1. Su lavadora cuenta con un filtro de pelusa incorporado. Le puede ayudar a recoger la pelusa durante el lavado.
2. Se recomienda que quite la pelusa del mismo cada 10 ciclos de lavado.
3. Retire el filtro y límpielo con agua. Luego, vuelva a colocarlo en la lavadora.

Filtro mágico

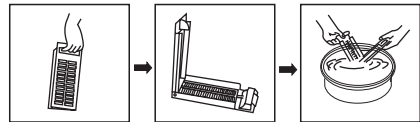

Filtro normal

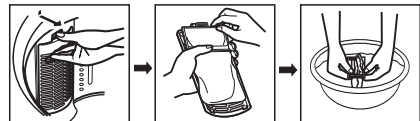

📌 Nota

- Solo para lavadoras que tienen estas funciones.

MANTENIMIENTO

■ Limpieza del depósito de detergente

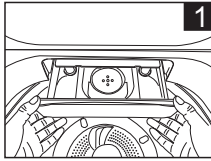

45 grados hacia arriba, retire el cajón dispensador.

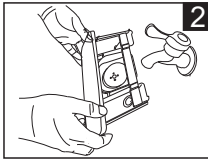

Limpie el cajón dispensador y la cubierta del suavizante con agua.

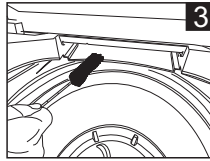

Limpie el hueco con un cepillo suave.

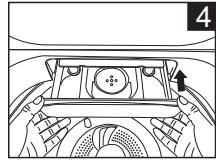

Inserte el cajón dispensador desde 45 grados por encima

■ Limpieza del filtro de la bomba de drenaje

⚠ ¡Precaución!

- ¡Cuidado con el agua caliente!
- Permita que la solución del detergente se enfríe.
- Desconecte la lavadora para evitar descargas eléctricas antes del lavado.
- El filtro de la bomba de drenaje puede filtrar los hilos y pequeñas materias extrañas del lavado.
- Limpie el filtro periódicamente para garantizar el funcionamiento normal de la lavadora.

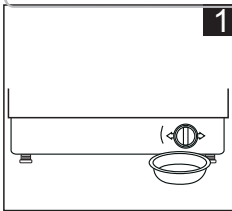

Drena el agua de la bomba, debajo de la cual utiliza un recipiente para recogerla.

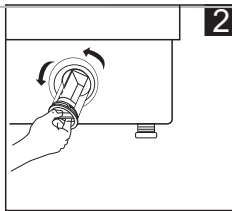

Abrir el filtro girando en sentido contrario a las agujas del reloj.

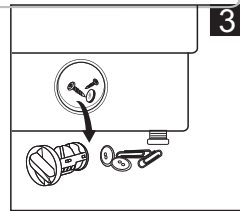

Retire los elementos extraños

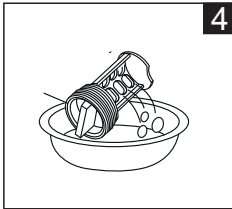

Limpie el filtro.

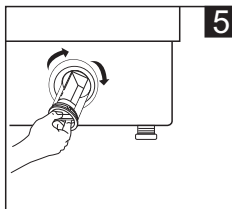

Restablezca y ajuste el lugar convexo para alinearlo en el orificio de la bomba.

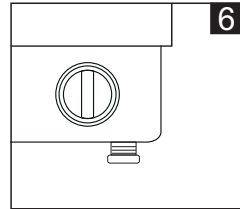

Aprete la tapa de la bomba en el sentido de las agujas del reloj.

⚠ ¡Advertencia!

- Asegúrese de que la tapa de la válvula y la manguera de drenaje de emergencia estén reinstaladas correctamente, las placas de la tapa deben estar insertadas de forma alineada con las placas de los agujeros, de lo contrario puede haber fugas de agua;
- Cuando el producto está en uso y dependiendo del programa seleccionado puede haber agua caliente en la bomba. Nunca retire la tapa de la bomba durante un ciclo de lavado, espere siempre que el producto haya terminado el ciclo y esté vacío. Cuando vuelva a colocar la tapa, asegúrese de que esté bien apretada.
- Sólo para lavadoras con esta función.

MANTENIMIENTO

■ Resolución de Problemas

El inicio del equipo no funciona o se detiene durante el funcionamiento. Intente primero hallar una solución para el problema, de no ser posible, comuníquese con el centro de servicio técnico.

Descripción	Artículos de inspección
No hay lavado	Si no hay corriente o se quemó el fusible. Si el voltaje de la alimentación es demasiado bajo. Si la cantidad de agua alcanza el nivel requerido de agua. (La lavadora no funcionará si la cantidad de agua no alcanza el nivel requerido de agua) Si está seleccionado el modo de lavado "Diferido". (Sólo empezará a funcionar hasta que se alcance el tiempo marcado).
El equipo no recibe agua.	Si no hay corriente o se quemó el fusible. Si el abastecimiento de agua se ha cortado o la presión del agua es demasiado baja. Si la manguera de entrada está conectada apropiadamente y el grifo de agua está abierto. Si la pantalla de filtrado de la válvula de entrada ha quedado obstruida por la suciedad. Si la bobina de la válvula de entrada está dañada. (El leve sonido electromagnético es un fenómeno normal cuando la válvula de entrada está encendida) Si el botón de «Inicio / Pausa» se ha presionado tras presionar el interruptor de encendido.
Drenaje fuera de lo normal	Si la manguera de drenaje de agua se ha colocado muy alta. Si el extremo de la manguera de drenaje de agua ha sido sellado en el estanque. Si el anillo interno de goma/caucho de la válvula de drenaje ha quedado obstruido por la suciedad.
Centrifugado anormal	Si la tapa de la puerta está cerrada. Si todas las prendas están acumuladas a un lado del barril o se han colocado prendas en exceso. Si la lavadora no se ha colocado en un lugar estable o ha quedado inclinada. (El suelo no es plano). Si la correa del motor está suelta.

Descripción	Razón	Solución
E1	Alarma de anomalías en la toma de agua.	Compruebe si el grifo de agua está abierto o no.
E2	Alarma de no finalización del drenaje de agua.	Compruebe el sensor de nivel de agua y la bomba de drenaje.
E3	Alarma de tapa abierta antes del lavado y centrifugado.	Cierre la tapa, presione el botón "Inicio"
E4	Alarma del lavado ubicado a un lado.	Equilibre de manera manual las prendas dentro del barril.
Otros ligero	Otros	Primero vuelva a intentarlo, llame a la línea de servicio técnico si los problemas persisten.

¡Nota!

- Tras la comprobación, active el equipo. Si el problema ocurre o la pantalla muestra otros códigos de alarma nuevamente, comuníquese con el servicio técnico.e.

MANTENIMIENTO

■ Especificaciones técnicas

Presión de Agua Estándar 0.03MPa~0.8MPa

Modelo	Capacidad de Lavado	Dimensión (W*D*Hmm)	Incluye manguera de drenaje	Peso neto	Potencia Nominal	Fuente de alimentación
MA512W16/W	16.0kg	580x596x1015	580x666x1015	43kg	700W	127V~,60Hz
MA512W16/T	16.0kg	580x596x1015	580x666x1015	43kg	700W	127V~,60Hz
MA512W18/W	18.0kg	601x620x1050	601x690x1050	46kg	750W	127V~,60Hz
MA512W18/T	18.0kg	601x620x1050	601x690x1050	46kg	750W	127V~,60Hz

■ Programa de prueba de eficiencia energética:

MA512W16/W,MA512W16/T, MA512W18/W,MA512W18/T

Eficiencia Energética en México

Durante el programa de lavado "Súper Eco", seleccione el nivel de agua y la temperatura del agua según los requisitos de la prueba.



make yourself at home