

Room Air Conditioner

USER MANUAL

MODEL NUMBER:
MSXS-10CRDN8
MSXS-13CRDN8
MSXS-19CRDN8
MSXS-25CRDN8



Warning notices: Before using this product, please read this manual and SAFETY MANUAL(if any) carefully and keep it for future reference. The design and specifications are subject to change without prior notice for product improvement. Consult with your dealer or manufacturer for details.The diagram above is just for reference. Please take the appearance of the actual product as the standard.

THANK YOU LETTER

Thank you for choosing Midea! Before using your new Midea product, please read this manual thoroughly to ensure that you know how to operate the features and functions that your new appliance offers in a safe way.





CONTENTS

THANK YOU LETTER	01
SAFETY PRECAUTIONS	02
SPECIFICATIONS	06
PRODUCT OVERVIEW	07
PRODUCT INSTALLATION	08
Install Your Indoor Unit	10
Install Your Outdoor Unit	20
Refrigerant Piping Connection	25
Air Evacuation	29
Electrical And Gas Leak Checks	31
Test Run	32
Packing And Unpacking The Unit	33
OPERATION INSTRUCTIONS	34
Indoor Unit Display	34
Remote Control Operation	39
CARE AND MAINTENANCE	49
TROUBLESHOOTING	51
TRADEMARKS, COPYRIGHTS AND LEGAL STATEMENT	54
DISPOSAL AND RECYCLING	54
DATA PROTECTION NOTICE	55

SAFETY PRECAUTIONS

It's really important you read Safety Precautions Before Operation and Installation. Incorrect installation due to ignoring instructions can cause serious damage or injury. The seriousness of potential damage or injuries is classified as either a **WARNING** or **CAUTION**.

Explanation of Symbols

	Warning of electrical voltage This symbol indicates that there is a danger to life and health of persons due to voltage.
	Warning The signal word indicates a hazard with a medium level of risk which, if not avoided, may result in death or serious injury.
	Caution The signal word indicates a hazard with a low degree of risk which, if not avoided, may result in minor or moderate injury.
	Attention The signal word indicates important information (e.g. damage to property), but not danger.
	Observe instructions This symbol indicates that a service technician should only operate and maintain this appliance in accordance with the operating instructions.

Read these operating instructions carefully and attentively before using/commissioning the unit and keep them in the immediate vicinity of the installation site or unit for later use!

WARNING

This appliance can be used by children aged from 8 years and above and persons with reduced physical, sensory or mental capabilities or lack of experience and knowledge if they have been given supervision or instruction concerning use of the appliance in a safe way and understand the hazards involved. Children shall not play with the appliance. Cleaning and user maintenance shall not be made by children without supervision(European Union countries).

This appliance is not intended for use by persons(including children) with reduced physical, sensory or mental capabilities, or lack of experience and knowledge, unless they have been given supervision or instruction concerning use of the appliance by a person responsible for their safety. Children should be supervised to ensure that they do not play with the appliance.

⚠ WARNING FOR PRODUCT USE

- If an abnormal situation arises (like a burning smell), immediately turn off the unit and disconnect the power. Call your dealer for instructions to avoid electric shock, fire or injury.
- Do not insert fingers, rods or other objects into the air inlet or outlet. This may cause injury, since the fan may be rotating at high speeds.
- Do not use flammable sprays such as hair spray, lacquer or paint near the unit. This may cause fire or combustion.
- Do not operate the air conditioner in places near or around combustible gases. Emitted gas may collect around the unit and cause explosion.
- Do not operate your air conditioner in a wet room such as a bathroom or laundry room. Too much exposure to water can cause electrical components to short circuit.
- Do not expose your body directly to cool air for a prolonged period of time.
- Do not allow children to play with the air conditioner. Children must be supervised around the unit at all times.
- If the air conditioner is used together with burners or other heating devices, thoroughly ventilate the room to avoid oxygen deficiency.
- In certain functional environments, such as kitchens, server rooms, etc., the use of specially designed air-conditioning units is highly recommended.

⚠ ELECTRICAL WARNINGS

- Only use the specified power cord. If the power cord is damaged, it must be replaced by the manufacturer, its service agent or similarly qualified persons in order to avoid a hazard.
- The product must be properly grounded at the time of installation, or electrical shock may occur.
- For all electrical work, follow all local and national wiring standards, regulations, and the Installation Manual. Connect cables tightly, and clamp them securely to prevent external forces from damaging the terminal. Improper electrical connections can overheat and cause fire, and may also cause shock. All electrical connections must be made according to the Electrical Connection Diagram located on the panels of the indoor and outdoor units.
- All wiring must be properly arranged to ensure that the control board cover can close properly. If the control board cover is not closed properly, it can lead to corrosion and cause the connection points on the terminal to heat up, catch fire, or cause electrical shock.
- Disconnection must be incorporated in the fixed wiring in accordance with the wiring rules.
- Do not pull power cord to unplug unit. Hold the plug firmly and pull it from the outlet. Pulling directly on the cord can damage it, which can lead to fire or electric shock.
- Do not modify the length of the power supply cord or use an extension cord to power the unit.
- Do not share the electrical outlet with other appliances. Improper or insufficient power supply can cause fire or electrical shock.
- Keep power plug clean. Remove any dust or grime that accumulates on or around the plug. Dirty plugs can cause fire or electric shock.
- If connecting power to fixed wiring, an all-pole disconnection device which has at least 3mm clearances in all poles, and have a leakage current that may exceed 10mA, the residual current device(RCD) having a rated residual operating current not exceeding 30mA, and disconnection must be incorporated in the fixed wiring in accordance with the wiring rules.

TAKE NOTE OF FUSE SPECIFICATIONS

The air conditioner's circuit board (PCB) is designed with a fuse to provide overcurrent protection. The specifications of the fuse are printed on the circuit board, such as: T3.15AL/250VAC, T5AL/250VAC, T3.15A/250VAC, T5A/250VAC, T20A/250VAC, T30A/250VAC, etc.

NOTE: For the units with R32 refrigerant, only the blast-proof ceramic fuse can be used.

UV-C lamp (Applicable to the unit contains an UV-C lamp only)

This appliance contains a UV-C lamp. Read the maintenance instructions before opening the appliance.

- Do not operate UV-C lamps outside of the appliance.
- Appliances that are obviously damaged must not be operated.
- Unintended use of the appliance or damage to the housing may result in the escape of dangerous UV-C radiation. UV-C radiation may, even in small doses, cause harm to the eyes and skin.
- Before opening doors and access panels bearing the ULTRAVIOLET RADIATION hazard symbol for the conducting USER MAINTENANCE, it is recommended to disconnect the power.
- The UV-C lamp can not be cleaned, repaired and replaced.
- UV-C BARRIERS bearing the ULTRAVIOLET RADIATION hazard symbol should not be removed.

⚠ WARNING This appliance contains an UV emitter. Do not stare at the light source.

⚠ WARNINGS FOR PRODUCT INSTALLATION

- Installation must be performed by an authorized dealer or specialist. Defective installation can cause water leakage, electrical shock, or fire.
- Installation must be performed according to the installation instructions. **(In North America, installation must be performed in accordance with the requirement of NEC and CEC by authorized personnel only).** Improper installation can cause water leakage, electrical shock, or fire.
- Contact an authorized service technician for repair or maintenance of this unit. This appliance shall be installed in accordance with national wiring regulations.
- Only use the included accessories, parts, and specified parts for installation. Using non-standard parts can cause water leakage, electrical shock, fire, and can cause the unit to fail.
- Install the unit in a firm location that can support the unit's weight. If the chosen location cannot support the unit's weight, or the installation is not done properly, the unit may drop and cause serious injury and damage.
- Install drainage piping according to the instructions in this manual. Improper drainage may cause water damage to your home and property.
- For units that have an auxiliary electric heater, do not install the unit within 1 meter (3 feet) of any combustible materials.
- Do not install the unit in a location that may be exposed to combustible gas leaks. If combustible gas accumulates around the unit, it may cause fire.
- Do not turn on the power until all work has been completed.
- When moving or relocating the air conditioner, consult experienced service technicians for disconnection and reinstallation of the unit.
- How to install the appliance to its support, please read the information for details in "indoor unit installation" and "outdoor unit installation" sections.

CAUTION

- Turn off the air conditioner and disconnect the power if you are not going to use it for a long time.
- Turn off and unplug the unit during storms.
- Make sure that water condensation can drain unhindered from the unit.
- Do not operate the air conditioner with wet hands. This may cause electric shock.
- Do not use device for any other purpose than its intended use.
- Do not climb onto or place objects on top of the outdoor unit.
- Do not allow the air conditioner to operate for long periods of time with doors or windows open, or if the humidity is very high.

CLEANING AND MAINTENANCE WARNINGS

- Turn off the device and disconnect the power before cleaning. Failure to do so can cause electrical shock.
- Do not clean the air conditioner with excessive amounts of water.
- Do not clean the air conditioner with combustible cleaning agents. Combustible cleaning agents can cause fire or deformation.

Note about Fluorinated Gasses(Not applicable to the unit using R290 Refrigerant)

- This air-conditioning unit contains fluorinated greenhouse gasses. For specific information on the type of gas and the amount, please refer to the relevant label on the unit itself or the “Owner’s Manual - Product Fiche ” in the packaging of the outdoor unit. (European Union products only).
- Installation, service, maintenance and repair of this unit must be performed by a certified technician.
- Product uninstallation and recycling must be performed by a certified technician.
- For equipment that contains fluorinated greenhouse gases in quantities of 5 tonnes of CO₂ equivalent or more, but of less than 50 tonnes of CO₂ equivalent, If the system has a leak-detection system installed, it must be checked for leaks at least every 24 months.
- When the unit is checked for leaks, proper record-keeping of all checks is strongly recommended.

WARNING FOR USING R32/R290 REFRIGERANT

- When flammable refrigerant are employed, appliance shall be stored in a well - ventilated area where the room size corresponds to the room area as specified for operation.
For R32 frigerant models:
 - Appliance shall be installed, operated and stored in a room with a floor area larger than 4m².
 - For R290 refrigerant models, appliance shall be installed, operated and stored in a room with a floor area larger than:
 - <=2.6kW units: 17.33m²
 - >2.6kW and <=3.5kW units: 25.4m²
 - >3.5kW and <=5.2kW units: 34.67m²
 - >5.3kW and <=7.1kW units: 47.33m²
- Reusable mechanical connectors and flared joints are not allowed indoors.

SPECIFICATIONS

Product Model	MSXS-10CRDN8	MSXS-13CRDN8	MSXS-19CRDN8	MSXS-25CRDN8
Power source	220-240V~ 50Hz, 1Ph			
Cooling capacity	10,000(4,981-11,075) Btu/h	12,000(5,865-13,231) Btu/h	18,000(7,984-19,786) Btu/h	24,000(7,200-28,000) Btu/h
Heating capacity	-	-	-	-
Rated current	6.5A	7.5A	14.0A	19.0A
Rated power input	1,150W	1,370W	3,200W	3,700W
Outdoor unit resistance class	IP24			

PRODUCT OVERVIEW

NOTE ON ILLUSTRATIONS:

Illustrations in this manual are for explanatory purposes. The actual shape of your indoor unit may be slightly different. The actual shape shall prevail.

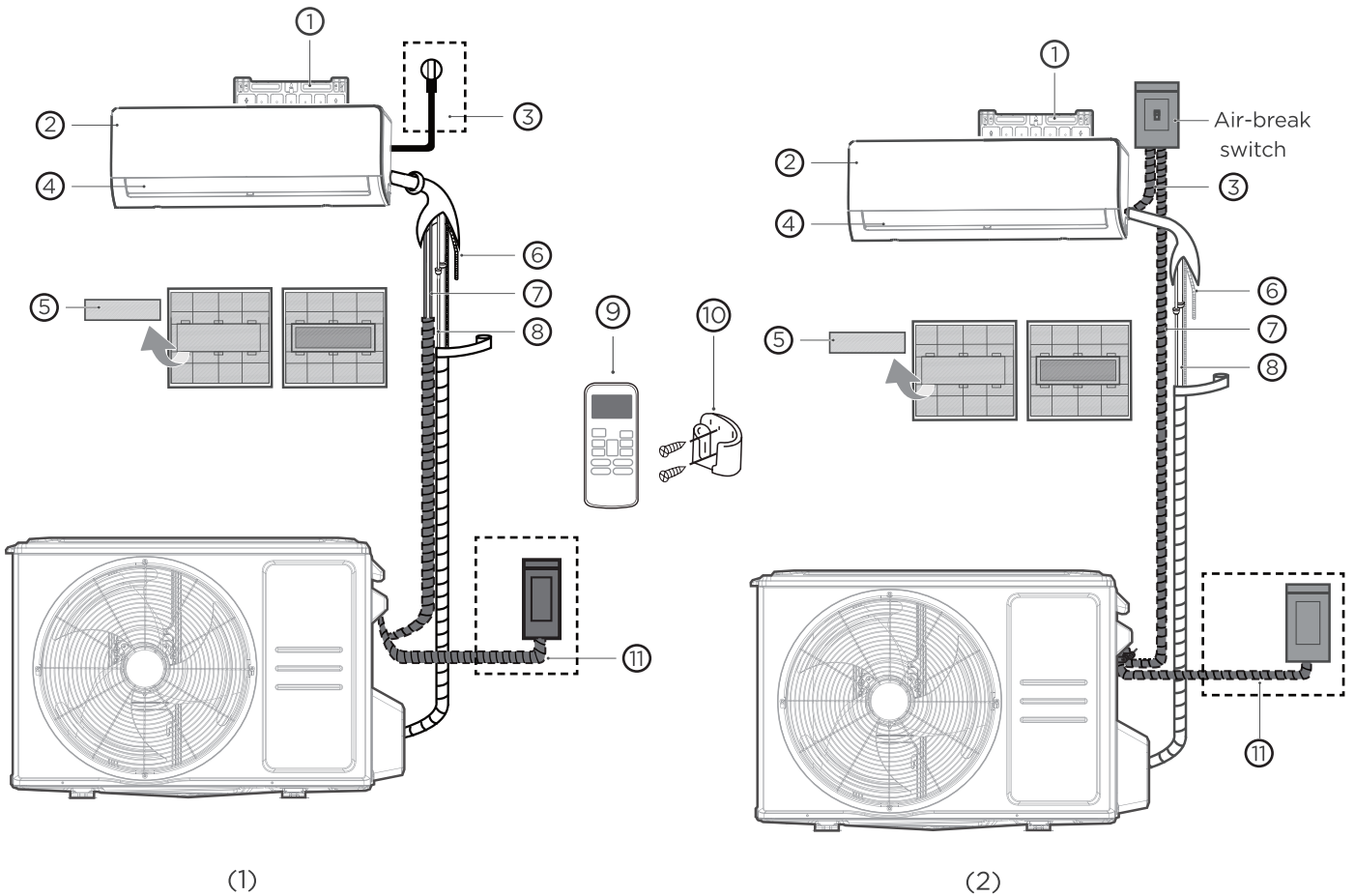

- ① Wall Mounting Plate
- ② Front Panel
- ③ Power Cable(some units)
- ④ Louver
- ⑤ Functional Filter (On Back of Main Filter - Some Units)
- ⑥ Drainage Pipe
- ⑦ Signal Cable
- ⑧ Refrigerant Piping
- ⑨ Remote Controller
- ⑩ Remote controller Holder (some units)
- ⑪ Outdoor Unit Power Cable (some units)

It would be perfect you had these tools



Gloves



Screwdriver & wrench

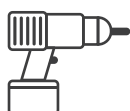

Hammer drill

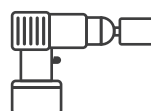

Core drill



Goggles & masks













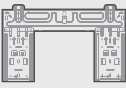

Vinyl tape

PRODUCTION INSTALLATION

ACCESSORIES

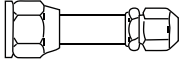
The air conditioning system comes with the following accessories. Use all of the installation parts and accessories to install the air conditioner. Improper installation may result in water leakage, electrical shock and fire, or cause the equipment to fail. The items are not included with the air conditioner must be purchased separately.

Name of Accessories	Q'ty(pc)	Shape	Name of Accessories	Q'ty(pc)	Shape
Manual	2-3		Remote controller	1	
Drain joint (for cooling & heating models)	1		Battery	2	
Seal (for cooling & heating models)	1		Remote controller holder(purchase separately)	1	
Mounting plate	1		Fixing screw for remote controller holder(purchase separately)	2	
Anchor	5-8 (depending on models)		Small Filter (Need to be installed on the back of main air filter by the authorized technician while installing the machine)	1-2 (depending on models)	
Mounting plate fixing screw	5-8 (depending on models)				
Transfer connector (Φ19(3/4in) transfer to Φ16(5/8in). Packed with the indoor unit, the North America market 33K hyper heat unit only.)	1		<p>NOTE: In North America market, when 33K hyper heat indoor unit matches with multi-zone condensers, you must purchase pipe with liquid side Φ9.52(3/8in) and gas side Φ16(5/8in).The transfer connector need to be installed on the indoor unit gas side to meet the pipe size.</p>		

Name	Shape	Quantity(PC)	
Connecting pipe assembly	Liquid side	Φ 6.35(1/4in)	Parts you must purchase separately. Consult the dealer about the proper pipe size of the unit you purchased.
		Φ9.52(3/8in)	
	Gas side	Φ9.52(3/8in)	
		Φ12.7(1/2in)	
		Φ16(5/8in)	
	Φ19(3/4in)		
Magnetic ring and belt (if supplied ,please refer to the wiring diagram to install it on the connective cable.)	  <p>Pass the belt through the hole of the Magnetic ring to fix it on the cable</p>	Varies by model	

INSTALLATION SUMMARY - INDOOR UNIT

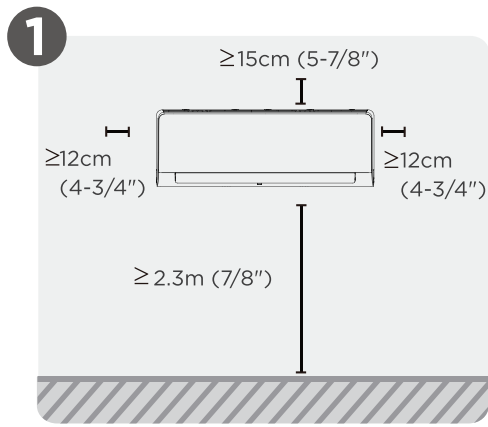

Select Installation Location

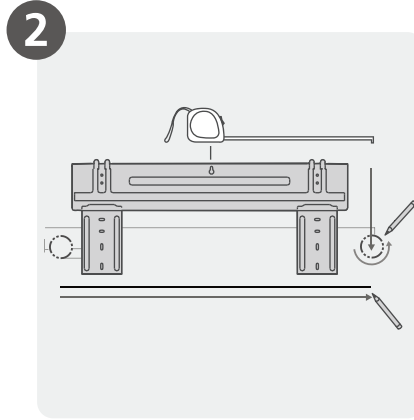

Attach Mounting Plate

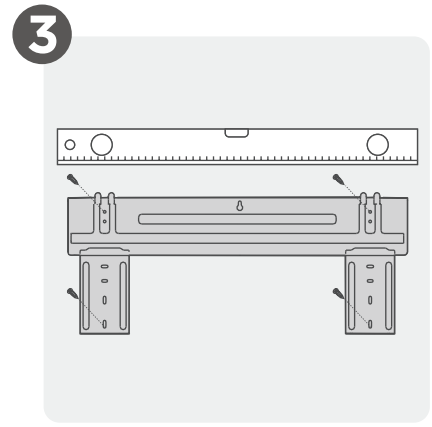

Determine Wall Hole Position

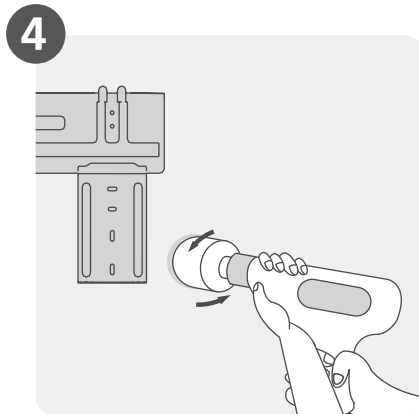

Drill Wall Hole

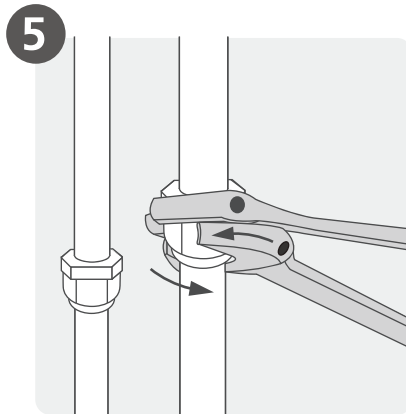

Connect Piping

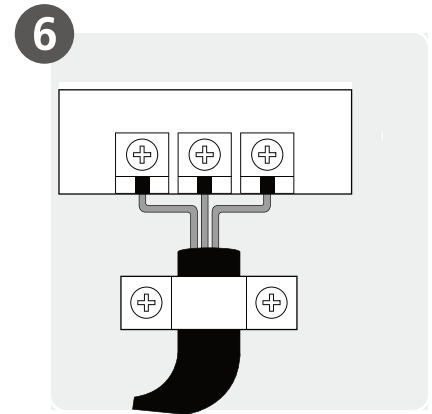

Connect Wiring
(Not applicable for some locations in North America)

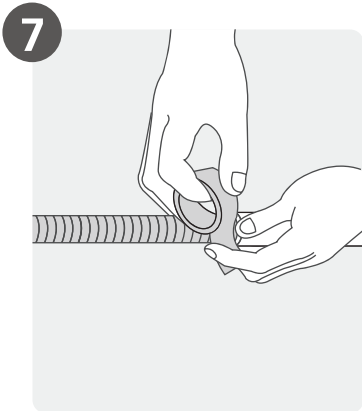

Prepare Drain Hose

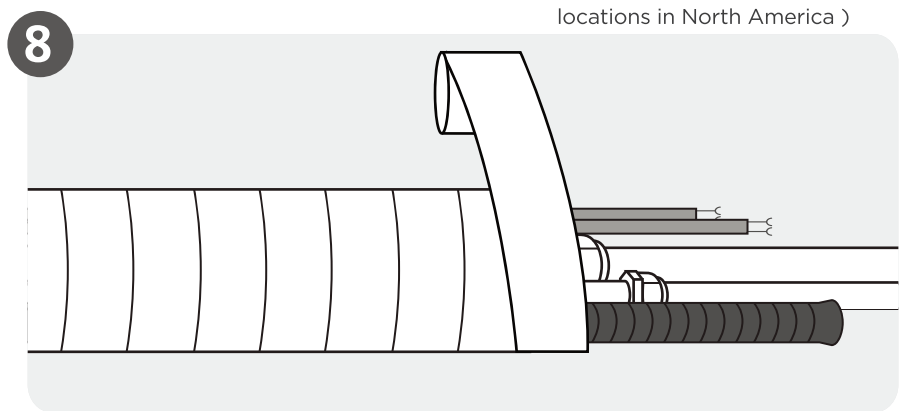

Wrap Piping and Cable
(Not applicable for some locations in North America)

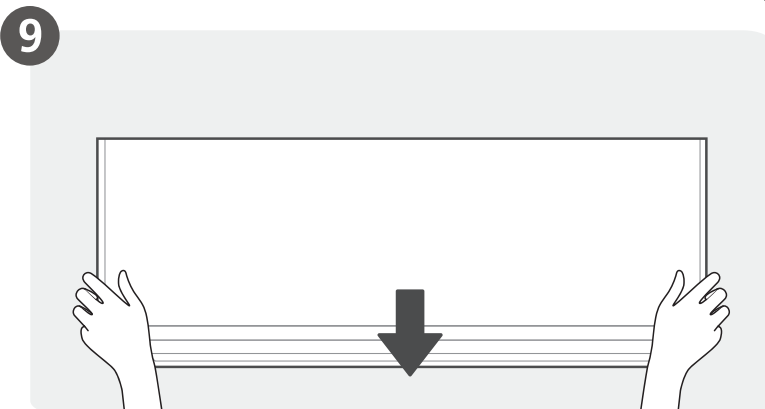

Mount Indoor Unit

Install Your Indoor Unit

1

Select installation location

NOTE : Prior to installation

Before installing the indoor unit, refer to the label on the product box to make sure that the model number of the indoor unit matches the model number of the outdoor unit.

The following are standards that will help you choose an appropriate location for the unit.

Proper installation locations meet the following standards:



Good air circulation

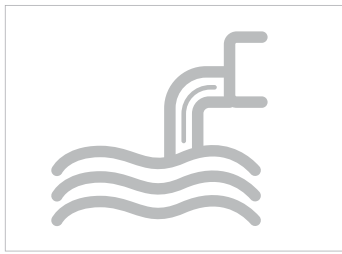

Convenient drainage



Noise from the unit will not disturb other people.

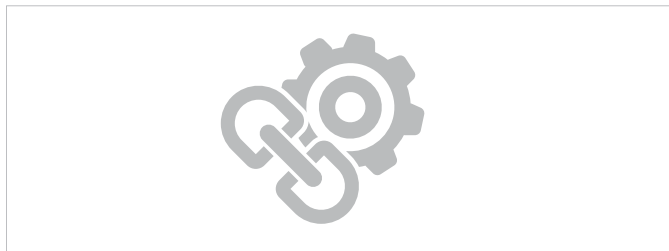

- Firm and solid—the location will not vibrate
- Strong enough to support the weight of the unit

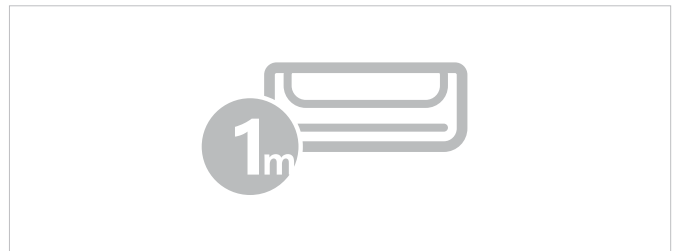

- A location at least one meter from all other electrical devices (e.g., TV, radio, computer)

DO NOT install unit in the following locations:

- Near any source of heat, steam, or combustible gas
- Near any obstacle that might block air circulation
- Near flammable items such as curtains or clothing
- Near the doorway
- In a location subject to direct sunlight

NOTE: FOR PRODUCT INSTALLATION

If there is no fixed refrigerant piping:

While choosing a location, be aware that you should leave ample room for a wall hole (see Drill wall hole for connective piping step) for the signal cable and refrigerant piping that connect the indoor and outdoor units. The default position for all piping is the right side of the indoor unit (while facing the unit). However, the unit can accommodate piping to both the left and right.

2

Drill wall hole for connective piping

Determine wall hole location

Step 1:

Remove the screw that attaches the mounting plate to the back of the indoor unit.

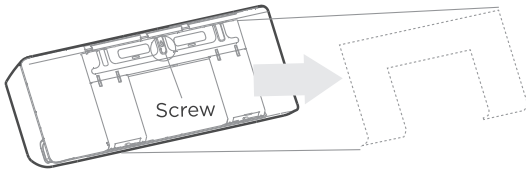

Step 2:

Different models have different mounting plates. For the different customization requirements, the shape of the mounting plate may be slightly different. But the installation dimensions are the same for the same size of indoor unit. See Type A and Type B for example.

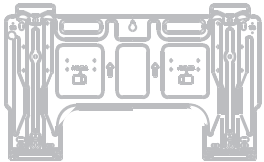

Type A

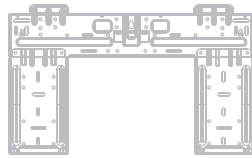

Type B

Step 3:

Secure the mounting plate to the wall with the screws provided. Make sure that mounting plate is flat against the wall.

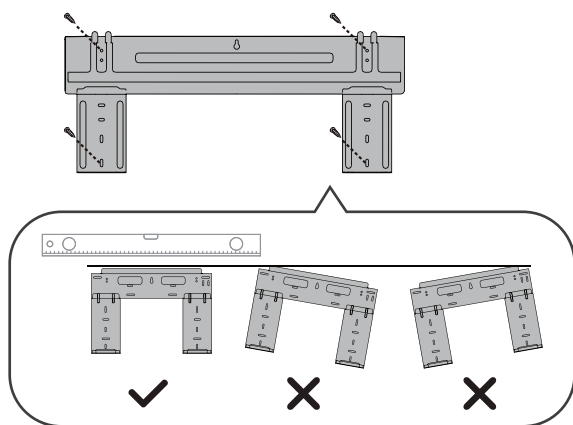

Correct orientation of Mounting Plate

Step 4:

Confirm the mounting plate you own. Determine the location of the wall hole based on the position of the mounting plate. The dotted rectangular box above shows the size of your product.

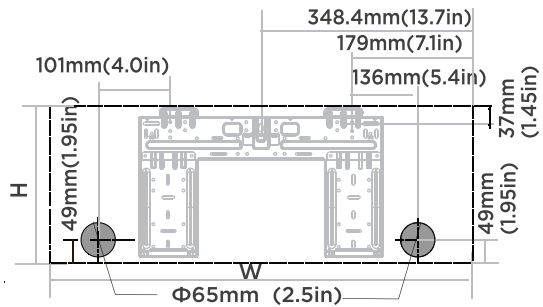

Indoor unit dimensions(WxH):

729mm(28.7in)x292mm(11.5in)

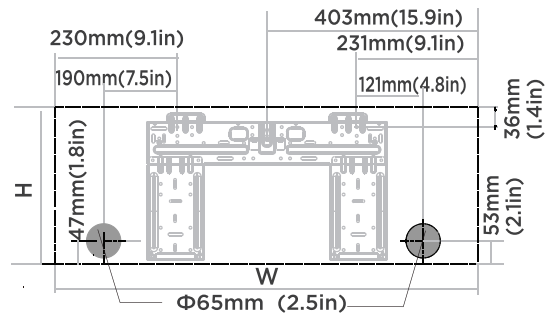

Indoor unit dimensions(WxH):

805mm(31.7in)x295mm(11.6in)

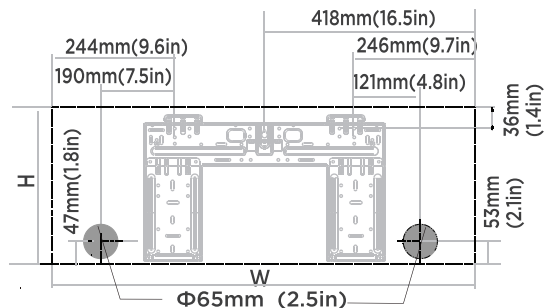

Indoor unit dimensions(WxH):

835mm(32.9in)x295mm(11.6in)

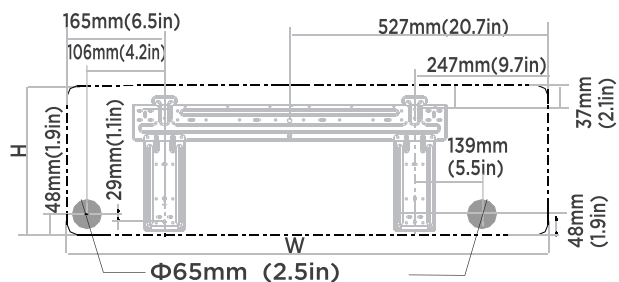

Indoor unit dimensions(WxH):

971mm(38.2in)x321mm(12.6in)

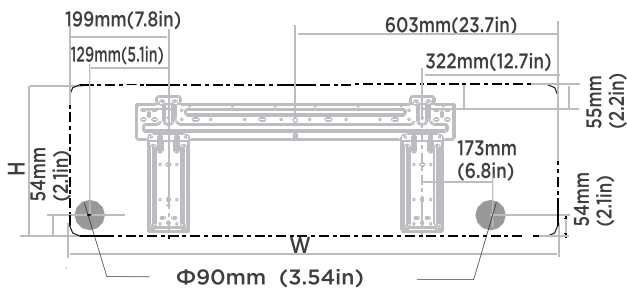

Indoor unit dimensions(WxH):
1082mm(42.6in)x337mm(13.3in)

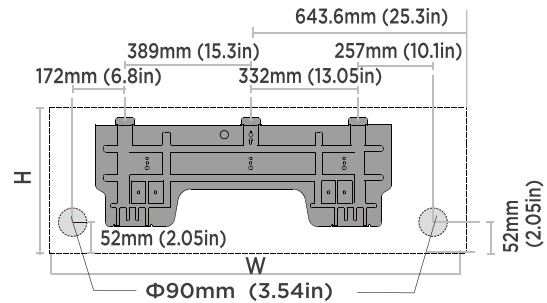

Indoor unit dimensions(WxH):
1259mm(49.55in)x362mm(14.25in)

NOTE : The wall hole size

The size of the wall hole is determined by the connective pipes. When the pipe size of the gas side is $\Phi 16\text{mm}(5/8\text{'})$ or more, the wall hole should be $90\text{mm}(3-9/16\text{'})$. When the pipe size of gas side is less than $\Phi 16\text{mm}(5/8\text{'})$, the wall hole should be $65\text{mm}(2-1/2\text{'})$.

Drill wall hole

CAUTION

When drilling the wall hole, make sure to avoid wires, plumbing, and other sensitive components.

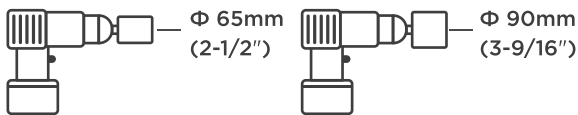

Using a 65mm (2-1/2'') or 90mm(3-9/16'') core drill(depending on models)

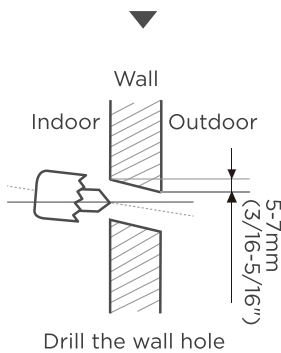

Drill the wall hole

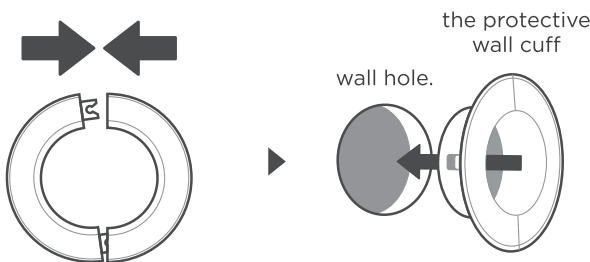

Place the protective wall cuff in the hole.

Step 1:

Using a 65mm (2.5'') or 90mm(3.54'') core drill(depending on models), drill a hole in the wall. Make sure that the hole is drilled at a slight downward angle, so that the outdoor end of the hole is lower than the indoor end by about 5mm to 7mm (3/16-5/16''). This will ensure proper water drainage.

NOTE: FOR CONCRETE OR BRICK WALLS

If the wall is made of brick, concrete, or similar material, drill 5mm-diameter (0.2in-diameter) holes in the wall and insert the sleeve anchors provided. Then secure the mounting plate to the wall by tightening the screws directly into the clip anchors.

Step 2:

Place the protective wall cuff in the hole. This protects the edges of the hole and will help seal it when you finish the installation process.

3 Install refrigerant pipe & drain hose

NOTE

The refrigerant piping is inside an insulating sleeve attached to the back of the unit. You must prepare the piping before passing it through the hole in the wall.

Prepare refrigerant piping

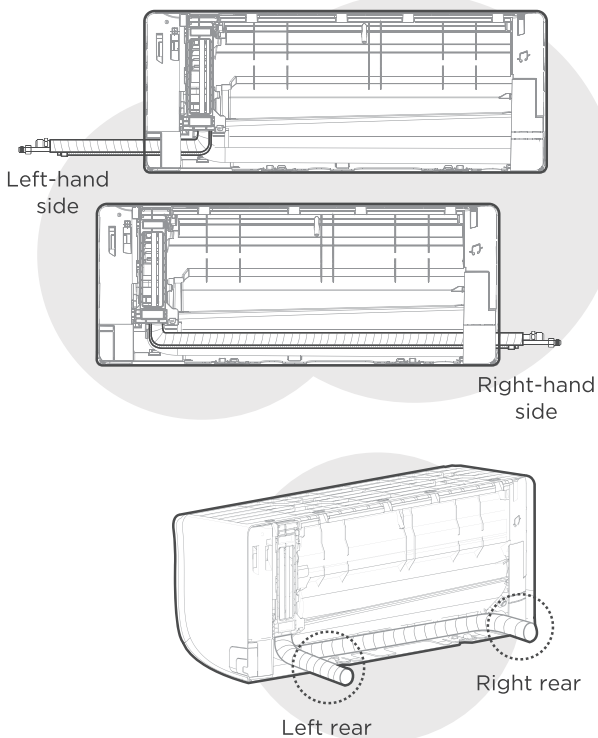

Four chooses to exit the piping

Step 1:

Based on the position of the wall hole relative to the mounting plate, choose the side from which the piping will exit the unit. You have four options for the exit direction of the piping. The description of the piping angle below for details.

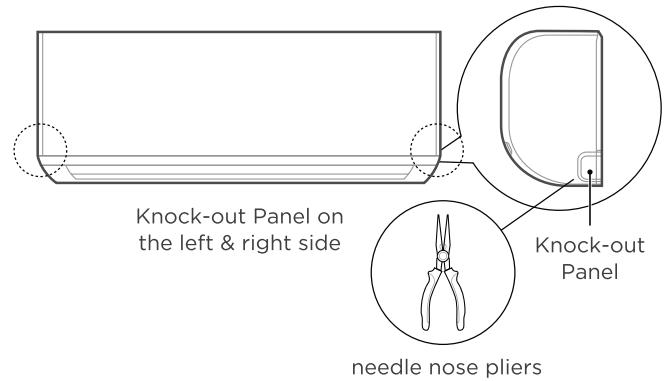

Step 2:

If the wall hole is behind the unit, keep the knock-out panel in place. If the wall hole is to the side of the indoor unit, remove the plastic knock-out panel from that side of the unit. Use needle nose pliers if the plastic panel is too difficult to remove by hand.

Step 3:

connect the indoor unit's refrigerant piping to the connective piping that will join the indoor and outdoor units. Refer to the **Refrigerant Piping Connection** section of this manual for detailed instructions.

NOTE: If existing connective piping is already embedded in the wall, proceed directly to the **Connect Drain Hose** step.

CAUTION

Be extremely careful not to dent or damage the piping while bending them away from the unit. Any dents in the piping will affect the unit's performance.

Connect drain hose

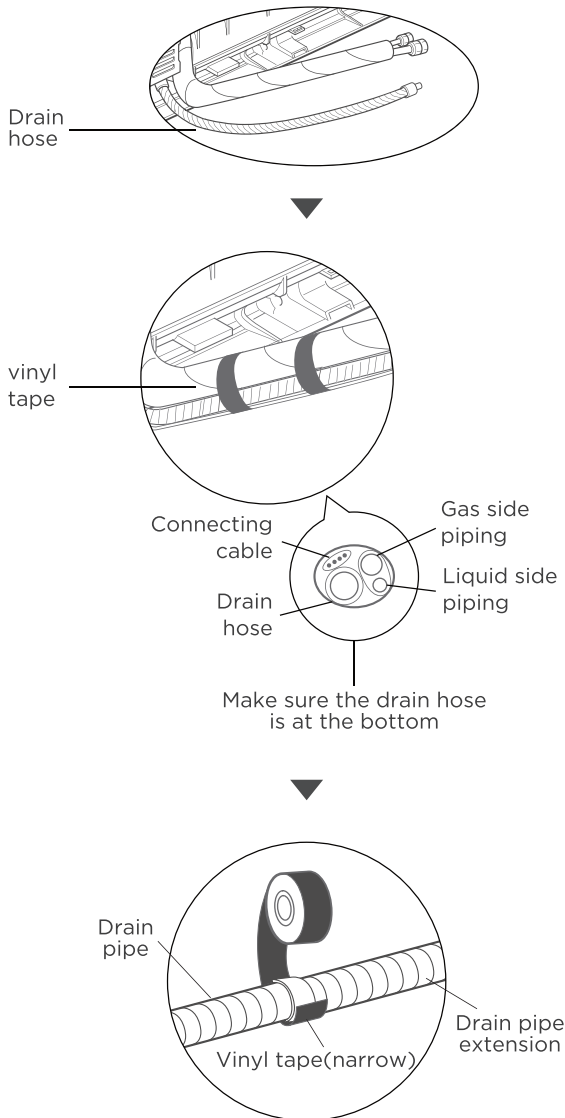

Step 1:

The drain hose can be attached to the left or right side. To ensure proper drainage, attach the drain hose on the same side that your refrigerant piping exits the unit. Attach drain hose extension (purchased separately) to the end of drain hose.

- Wrap the connection point firmly with Teflon tape to ensure a good seal and to prevent leaks.

- For the portion of the drain hose that will remain indoors, wrap it with foam pipe insulation to prevent condensation.
- Remove the air filter and pour a small amount of water into the drain pan to make sure that water flows from the unit smoothly.



NOTE ON DRAIN HOSE PLACEMENT

Make sure to arrange the drain hose according to the following figures.

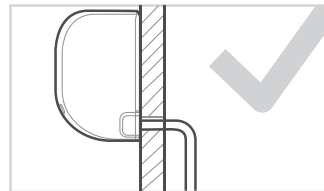

CORRECT

Make sure there are no kinks or dent in drain hose to ensure proper drainage.

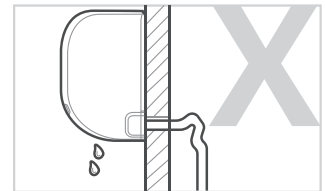

NOT CORRECT

Kinks in the drain hose will create water traps.

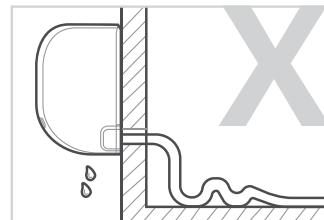

NOT CORRECT

Kinks in the drain hose will create water traps.

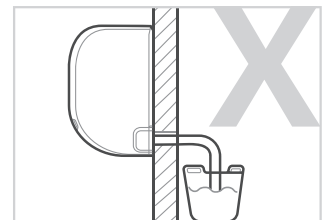

NOT CORRECT

Do not place the end of the drain hose in water or in containers that collect water. This will prevent proper drainage.

⚠ CAUTION

PLUG THE UNUSED DRAIN HOLE

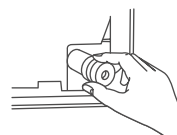

To prevent unwanted leaks you must plug the unused drain hole with the rubber plug provided.

⚠ WARNING

- **BEFORE PERFORMING ANY ELECTRICAL WORK, READ THESE REGULATIONS**
- **BEFORE PERFORMING ANY ELECTRICAL OR WIRING WORK, TURN OFF THE MAIN POWER TO THE SYSTEM.**

1. All wiring must comply with local and national electrical codes, regulations and must be installed by a licensed electrician.
2. All electrical connections must be made according to the Electrical Connection Diagram located on the panels of the indoor and outdoor units.
3. If there is a serious safety issue with the power supply, stop work immediately. Explain your reasoning to the client, and refuse to install the unit until the safety issue is properly resolved.
4. If connecting power to fixed wiring, a switch or circuit breaker that disconnects all poles and has a contact separation of at least 1/8in (3mm) must be incorporated in the fixed wiring. The qualified technician must use an approved circuit breaker or switch.
5. Only connect the unit to an individual branch circuit outlet. Do not connect another appliance to that outlet.
6. Make sure to properly ground the air conditioner.
7. Every wire must be firmly connected. Loose wiring can cause the terminal to overheat, resulting in product malfunction and possible fire.
8. Do not let wires touch or rest against refrigerant tubing, the compressor, or any moving parts within the unit.
9. To avoid getting an electric shock, never touch the electrical components soon after the power supply has been turned off. After turning off the power, always wait 10 minutes or more before you touch the electrical components.
10. Power voltage should be within 90-110% of rated voltage. Insufficient power supply can cause malfunction, electrical shock, or fire.

⚠ WARNING

All wiring must be performed strictly in accordance with the wiring diagram located on the back of the Indoor Unit's front panel.

Connect signal and power cables

The signal cable enables communication between the indoor and outdoor units. You must first choose the right cable size before preparing it for connection.

Cable Types(Not applicable for North America)

- Indoor Power Cable (if applicable): H05VV-F or H05V2V2-F
- Outdoor Power Cable: H07RN-F or H05RN-F
- Signal Cable: H07RN-F

Minimum Cross-Sectional Area of Power and Signal Cables (For reference)

Rated Current of Appliance (A)	Nominal Cross-Sectional Area (mm ²)
> 3 and ≤6	0.75
> 6 and ≤10	1
> 10 and ≤16	1.5
> 16 and ≤25	2.5
> 25 and ≤32	4
> 32 and ≤40	6

CHOOSE THE RIGHT CABLE SIZE

The size of the power supply cable, signal cable, fuse, and switch needed is determined by the maximum current of the unit. The maximum current is indicated on the nameplate located on the side panel of the unit. Refer to this nameplate to choose the right cable, fuse, or switch.

1. Open front panel of the indoor unit.
2. Using a screwdriver, open the wire box cover on the right side of the unit. This will reveal the terminal block.
3. Unscrew the cable clamp below the terminal block and place it to the side.

4. Facing the back of the unit, remove the plastic panel on the bottom left-hand side.
5. Feed the signal wire through this slot, from the back of the unit to the front.
6. Facing the front of the unit, connect the wire according to the indoor unit's wiring diagram, connect the u-lug and firmly screw each wire to its corresponding terminal.
7. After checking to make sure every connection is secure, use the cable clamp to fasten the signal cable to the unit. Screw the cable clamp down tightly.
8. Replace the wire cover on the front of the unit, and the plastic panel on the back.

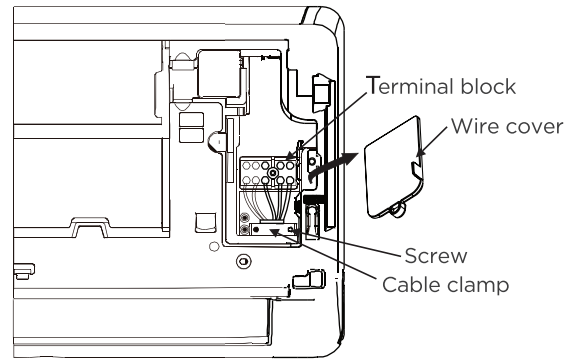

In North America

NOTE: Choose the cable type according to the local electrical codes and regulations. Please choose the right cable size according to the Minimum Circuit Ampacity indicated on the nameplate of the unit.

1. Facing the back of the unit, remove the big plastic knock-out panel to create a slot through which the conduit tube can be installed.

NOTE: For the units with five-core cable, remove the middle small plastic knock-out panel to create a slot through which the cable can exit. Use needle nose pliers if the plastic panel is too difficult to remove by hand.

2. As shown in the illustration, insert the wires including the ground wire into the conduit and secure them with lock nut onto the conduit mounting plate.
3. Match wire colors with terminal numbers on indoor and outdoor unit's terminal blocks and firmly screw wires to the corresponding terminals.
4. Connect the ground wires to the corresponding terminals.
5. Pull the wires and check that the wires are securely fixed to the terminal block.

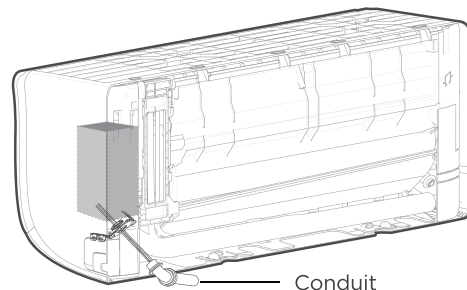
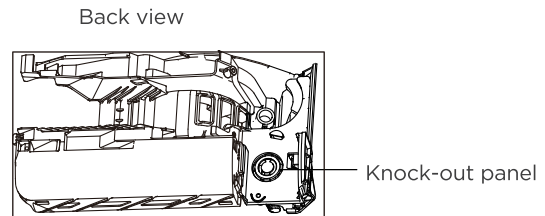

⚠ DO NOT MIX UP LIVE AND NULL WIRES

This is dangerous, and can cause the air conditioning unit to malfunction.

NOTE

Before passing the piping, and drain hose and the signal cable through the wall hole, you must bundle them together to save space, protect them, and insulate them.

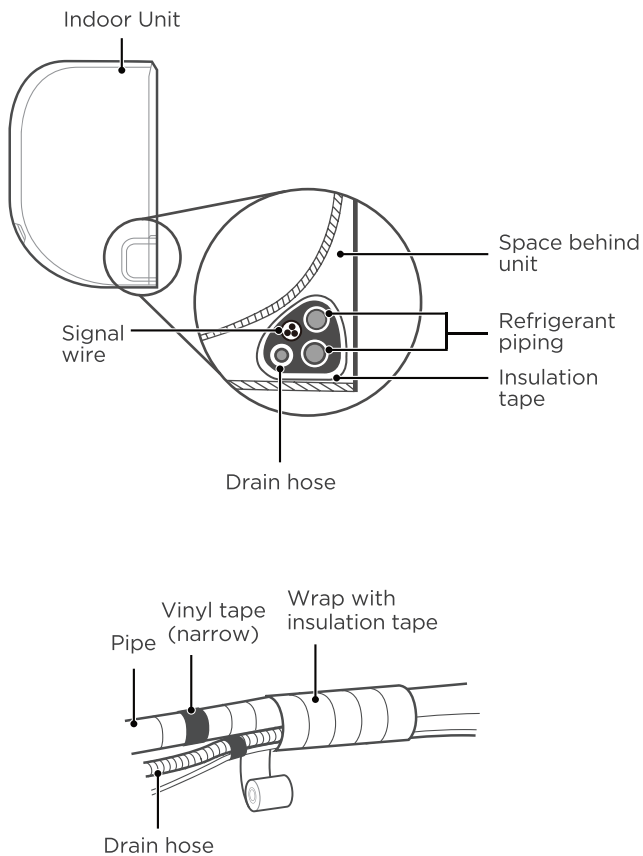
**Step 1:**

Bundle the drain hose, refrigerant pipes, and signal cable as shown in the figure (Not applicable for some locations in North America).

Step 2:

Using adhesive vinyl tape, attach the drain hose to the underside of the refrigerant pipes.

Step 3:

Using insulation tape, wrap the refrigerant pipes, signal wire and drain hose tightly together. Double-check that all items are bundled.

Do not intertwine signal cable with other wires

While bundling these items together, do not intertwine or cross the signal cable with any other wiring.

DRAIN HOSE MUST BE ON BOTTOM

Make sure that the drain hose is at the bottom of the bundle. Putting the drain hose at the top of the bundle can cause the drain pan to overflow, which can lead to fire or water damage.

DO NOT WRAP ENDS OF PIPING

When wrapping the bundle, keep the ends of the piping unwrapped. You need to access them to test for leaks at the end of the installation process (refer to Electrical Checks and Leak Checks section of this manual).

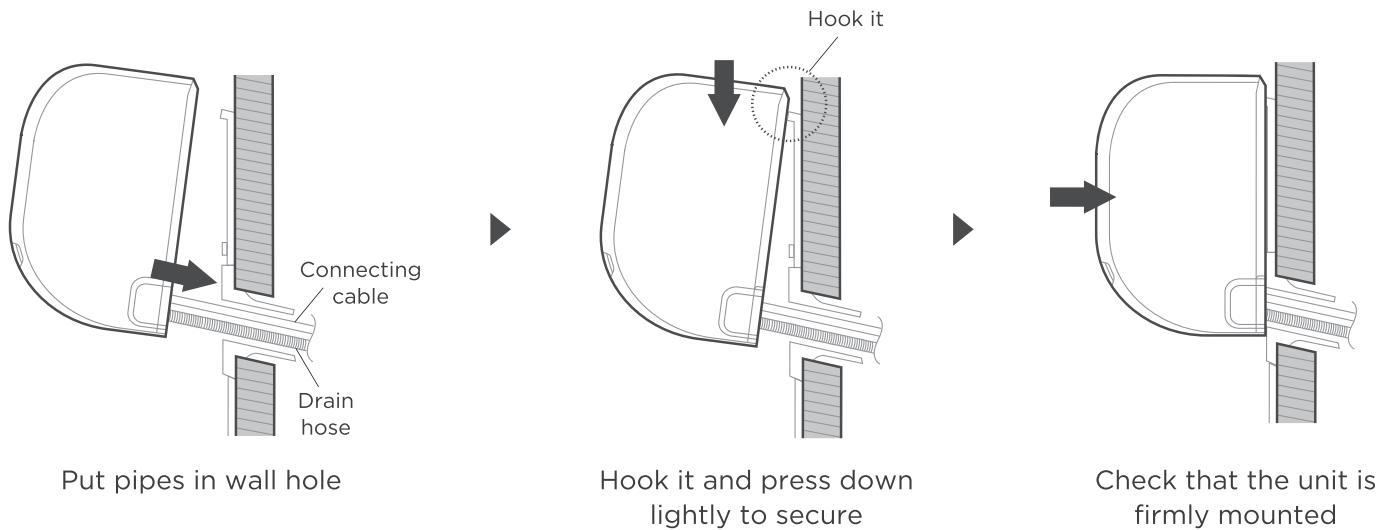

If you installed new connective piping to the outdoor unit, do the following:

- If you have already passed the refrigerant piping through the hole in the wall, proceed to Step 4.
- Otherwise, double-check that the ends of the refrigerant pipes are sealed to prevent dirt or foreign materials from entering the pipes.
- Slowly pass the wrapped bundle of refrigerant pipes, drain hose, and signal wire through the hole in the wall.
- Hook the top of the indoor unit on the upper hook of the mounting plate.
- Check that unit is hooked firmly on mounting by applying slight pressure to the left and right-hand sides of the unit. The unit should not jiggle or shift.
- Using even pressure, push down on the bottom half of the unit. Keep pushing down until the unit snaps onto the hooks along the bottom of the mounting plate.
- Again, check that the unit is firmly mounted by applying slight pressure to the left and the right-hand sides of the unit.

If refrigerant piping is already embedded in the wall, do the following:

- Hook the top of the indoor unit on the upper hook of the mounting plate.
- Use a bracket or wedge to prop up the unit, giving you enough room to connect the refrigerant piping, signal cable, and drain hose.
- Connect drain hose and refrigerant piping (refer to **Refrigerant Piping Connection** section of this manual for instructions).
- Keep pipe connection point exposed to perform the leak test (refer to **Electrical Checks** and **Leak Checks section** of this manual).
- After the leak test, wrap the connection point with insulation tape.
- Remove the bracket or wedge that is propping up the unit.
- Using even pressure, push down on the bottom half of the unit. Keep pushing down until the unit snaps onto the hooks along the bottom of the mounting plate.

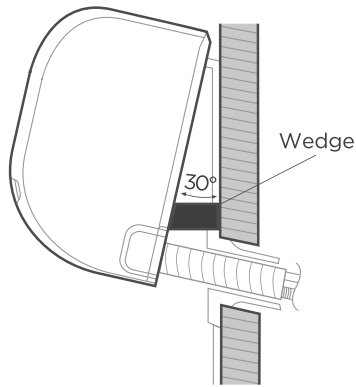

NOTE : UNIT IS ADJUSTABLE

Keep in mind that the hooks on the mounting plate are smaller than the holes on the back of the unit. If you find that you don't have ample room to connect embedded pipes to the indoor unit, the unit can be adjusted left or right by about 30-50mm (1.18-1.96in), depending on the model.

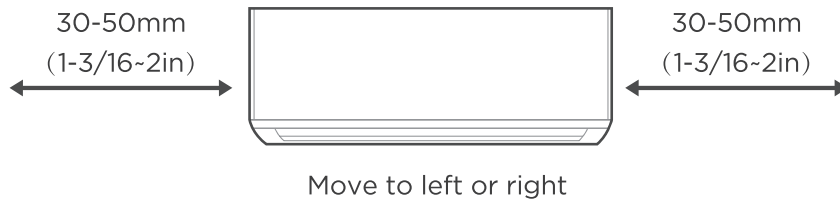

CAUTION

For the units adopt the following pipe connectors, please strictly perform the piping work in accordance with the following instructions.

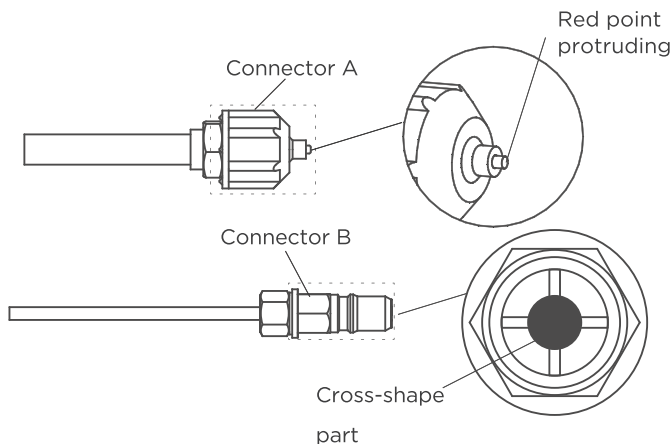

- Before performing the refrigerant piping connection, always wear work gloves and goggles, and remember that the connectors A and B are not allowed to face people directly.
- Keep pressing the cross-shape part of connector B with a tool for about 5-10 seconds until the red protruding point of connector A retracts completely.
- Remove connectors A and B, then perform the refrigerant piping connection between indoor unit and outdoor unit.

Install Your Outdoor Unit

1 Select installation location

NOTE : PRIOR TO INSTALLATION

Before installing the outdoor unit, you must choose an appropriate location. The following are standards that will help you choose an appropriate location for the unit.

Proper installation locations meet the following standards:

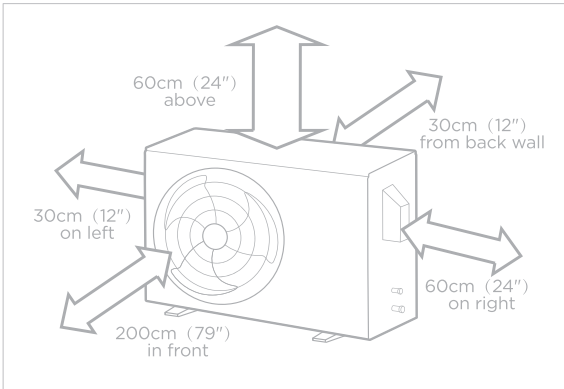

Good air circulation and ventilation.



Firm and solid—the location can support the unit and will not vibrate.



Noise from the unit will not disturb other people.



Protected from prolonged periods of direct sunlight or rain.



Where snowfall is anticipated, take appropriate measures to prevent ice buildup and coil damage.

Meets all spatial requirements shown in Installation Space Requirements above.

NOTE Install the unit by following local codes and regulations, there may be differ slightly between different regions.

CAUTION:

Special considerations for extreme weather

If the unit is exposed to heavy wind:

Install unit so that air outlet fan is at a 90° angle to the direction of the wind. If needed, build a barrier in front of the unit to protect it from extremely heavy winds. See Figures below.

If the unit is frequently exposed to heavy rain or snow:

Build a shelter above the unit to protect it from the rain or snow. Be careful not to obstruct air flow around the unit.

If the unit is frequently exposed to salty air(seaside):

Use outdoor unit that is specially designed to resist corrosion.

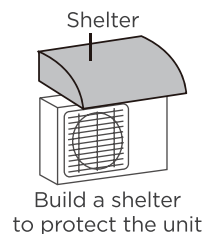
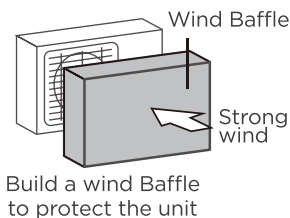
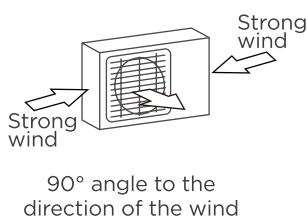

DO NOT install unit in the following locations:

- Near an obstacle that will block air inlets and outlets.
- Near animals or plants that will be harmed by hot air discharge.
- In a location that is exposed to large amounts of dust
- Near a public street, crowded areas, or where noise from the unit will disturb others.
- Near any source of combustible gas.
- In a location exposed to a excessive amounts of salty air.

NOTE : PRIOR TO INSTALLATION

Before bolting the outdoor unit in place, you must install the drain joint at the bottom of the unit.

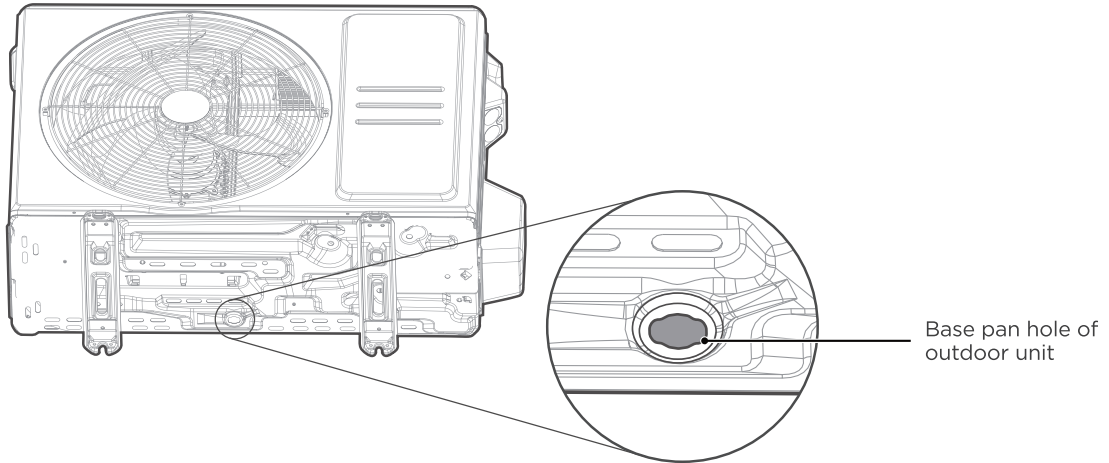
**Step 1:**

Find out the base pan hole of outdoor unit.

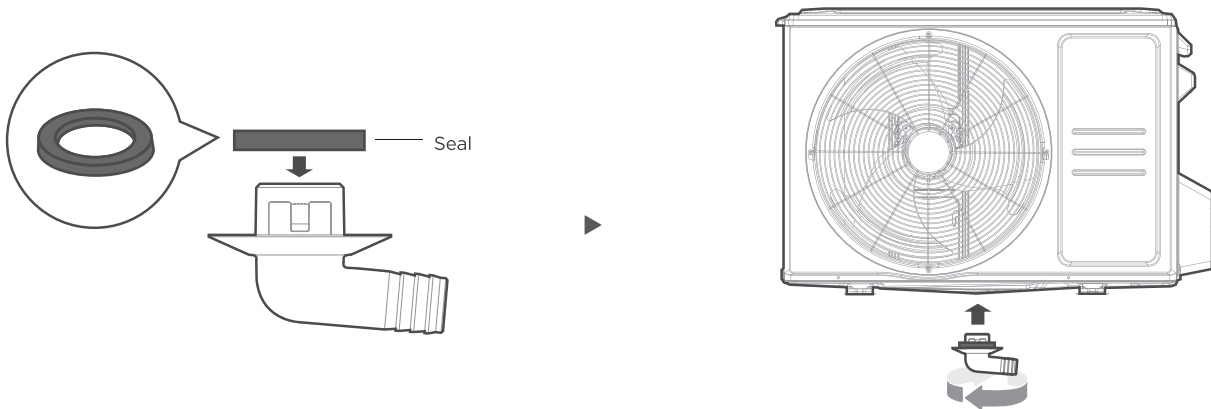
**Step 2:**

- Fit the rubber seal on the end of the drain joint that will connect to the outdoor unit.
- Insert the drain joint into the hole in the base pan of the unit. The drain joint will click in place.
- Connect a drain hose extension (not included) to the drain joint to redirect water from the unit during heating mode.

NOTE : IN COLD CLIMATES

In cold climates, make sure that the drain hose is as vertical as possible to ensure swift water drainage. If water drains too slowly, it can freeze in the hose and flood the unit.

3 Anchor Outdoor Unit

⚠ WARNING

WHEN DRILLING INTO CONCRETE, EYE PROTECTION IS RECOMMENDED AT ALL TIME.

- The outdoor unit can be anchored to the ground or to a wall-mounted bracket with bolt(M10). Prepare the installation base of the unit according to the dimensions below.
- The following is a list of different outdoor unit sizes and the distance between their mounting feet. Prepare the installation base of the unit according to the dimensions below.

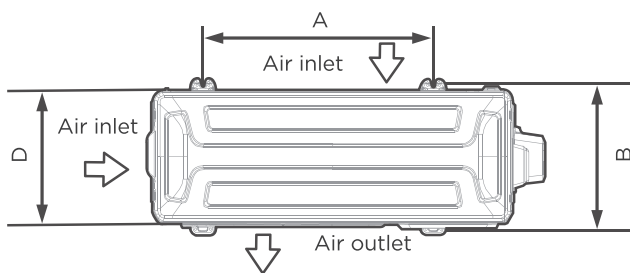

Top view

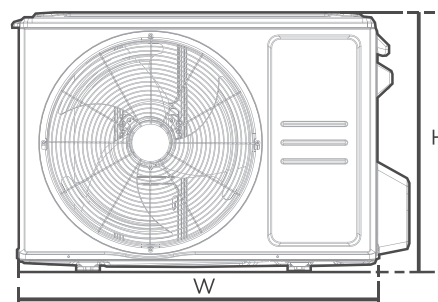

Front view

Outdoor Unit Dimensions (mm) W x H x D	Mounting Dimensions	
	Distance A (mm)	Distance B (mm)
668x469x252 (26.3"x 18.5"x 9.9")	430 (16.9")	231 (9.1")
680x542x248 (26.8"x 21.3"x 9.8")	452 (17.8")	230 (9.1")
700x550x275 (27.5"x 21.6"x 10.8")	450 (17.7")	260 (10.2")
720x495x270 (28.3"x 19.5"x 10.6")	452 (17.8")	255 (10.0")
765x555x303 (30.1"x 21.8"x 11.9")	452 (17.8")	286(11.3")
770x555x300 (30.3"x21.8"x11.8")	487 (19.2")	298 (11.7")
800x554x333 (31.5"x21.8"x13.1")	514 (20.2")	340 (13.4")
805x554x330 (31.7"x 21.8"x 12.9")	511 (20.1")	317 (12.5")
845x702x363 (33.3"x 27.6"x 14.3")	540 (21.3")	350 (13.8")
890x673x342 (35.0"x 26.5"x 13.5")	663 (26.1")	354 (13.9")
946x810x420 (37.2"x 31.9"x 16.5")	673 (26.5")	403 (15.9")
946x810x410 (37.2"x 31.9"x 16.1")	673 (26.5")	403 (15.9")

If you will install the unit on the ground or on a concrete mounting platform, do the following:

- Mark the positions for four expansion bolts based on dimensions chart.
- Pre-drill holes for expansion bolts.
- Place a nut on the end of each expansion bolt.
- Hammer expansion bolts into the pre-drilled holes.
- Remove the nuts from expansion bolts, and place outdoor unit on bolts.
- Put washer on each expansion bolt, the replace the nuts.
- Using a wrench, tighten each nut until snug.

If you will install the unit on a wall-mounted bracket , do the following:

- Mark the position of bracket holes based on dimensions chart.
- Pre-drill the holes for the expansion bolts.
- Place a washer and nut on the end of each expansion bolt.
- Thread expansion bolts through holes in mounting brackets, put mounting brackets in position, and hammer expansion bolts into the wall.
- Check that the mounting brackets are level.
- Carefully lift unit and place its mounting feet on brackets.
- Bolt the unit firmly to the brackets.
- If allowed, install the unit with rubber gaskets to reduce vibrations and noise.

⚠ CAUTION

Make sure that the wall is made of solid brick, concrete, or of similarly strong material. The wall must be able to support at least four times the weight of the unit.

⚠ WARNING - BEFORE THE OPERATION

- ALL WIRING WORK MUST BE PERFORMED STRICTLY IN ACCORDANCE WITH THE WIRING DIAGRAM LOCATED INSIDE OF WIRE COVER OF THE OUTDOOR UNIT.
- BEFORE PERFORMING ANY ELECTRICAL OR WIRING WORK, TURN OFF THE MAIN POWER TO THE SYSTEM.

Prepare the cable for connection

Please choose the right cable according to the "Cable types" in page 15.

- Using wire strippers, strip the rubber jacket from both ends of cable to reveal about 40mm (1.57in) of the wires inside.
- Strip the insulation from the ends of the wires.
- Using a wire crimper, crimp u-lugs on the ends of the wires.

Choose the right cable size

The size of the power supply cable, signal cable, fuse, and switch needed is determined by the maximum current of the unit. The maximum current is indicated on the nameplate located on the side panel of the unit.

Pay attention to live wire

While crimping wires, make sure you clearly distinguish the Live ("L") Wire from other wires.

The outside unit's terminal block is protected by an electrical wiring cover on the side of the unit. A comprehensive wiring diagram is stuck on the inside of the wiring cover.

- Unscrew the electrical wiring cover and remove it.
- Unscrew the cable clamp below the terminal block and place it to the side.
- Connect the wire according to the wiring diagram, and firmly screw the u-lug of each wire to its corresponding terminal.
- After checking to make sure every connection is secure, loop the wires around to prevent rain water from flowing into the terminal.
- Using the cable clamp, fasten the cable to the unit. Screw the cable clamp down tightly.
- Insulate unused wires with PVC electrical tape. Arrange them so that they do not touch any electrical or metal parts.
- Replace the wire cover on the side of the unit, and screw it in place.

NOTE: The unit you purchased may be slightly different. The illustrations are for explanatory purposes. The actual shape shall prevail.

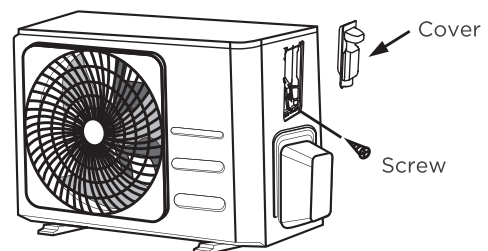
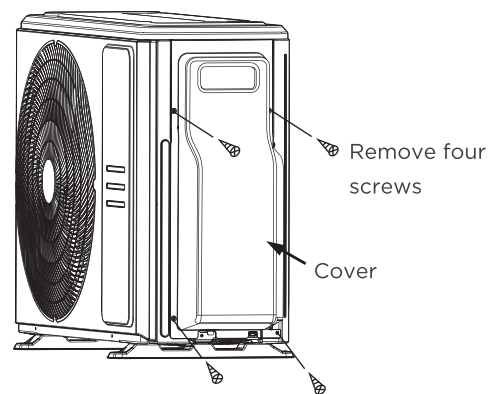

NOTE: If the cable clamp looks like the following, please select the appropriate through-hole according to the diameter of the wire.

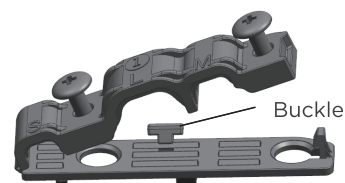

Three size hole: Small, Large, Medium

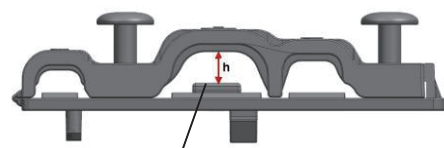

When the cable is not fasten enough, use the buckle to prop it up, so it can be clamped tightly.

In North America

The outside unit's terminal block is protected by an electrical wiring cover on the side of the unit. A comprehensive wiring diagram is stuck on the inside of the wiring cover.

- Remove the wire cover from the unit by loosening the 3 screws.
- Dismount caps on the conduit panel.
- Temporarily mount the conduit tubes(not included) on the conduit panel.
- Properly connect both the power supply and low voltage lines to the corresponding terminals on the terminal block.
- Ground the unit in accordance with local codes.
- Be sure to size each wire allowing several inches longer than the required length for wiring.
- Use lock nuts to secure the conduit tubes.

NOTE: Please choose the right cable size according to the Minimum Circuit Ampacity indicated on the nameplate of the unit.

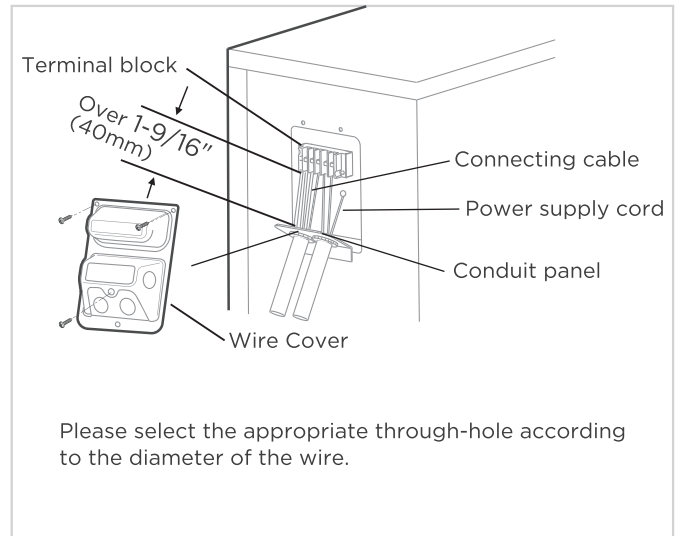

How to properly connect the wire lines.

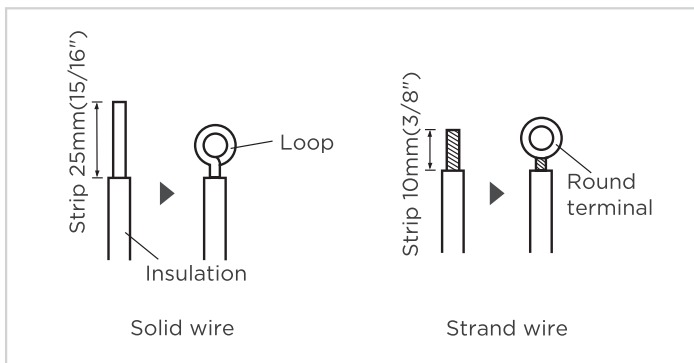

Step 1:

The treatment about the end of the wire.

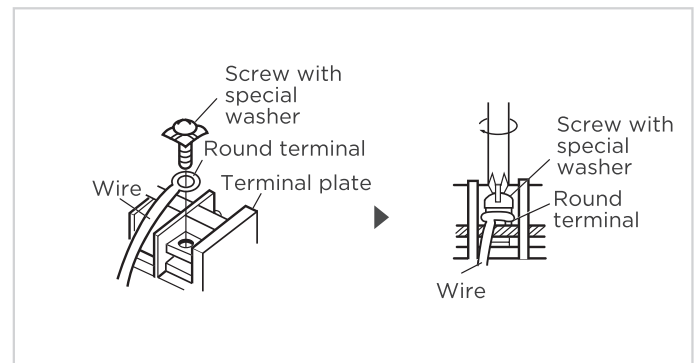

Step 2:

connecting the line to the corresponding terminals on the terminal block.

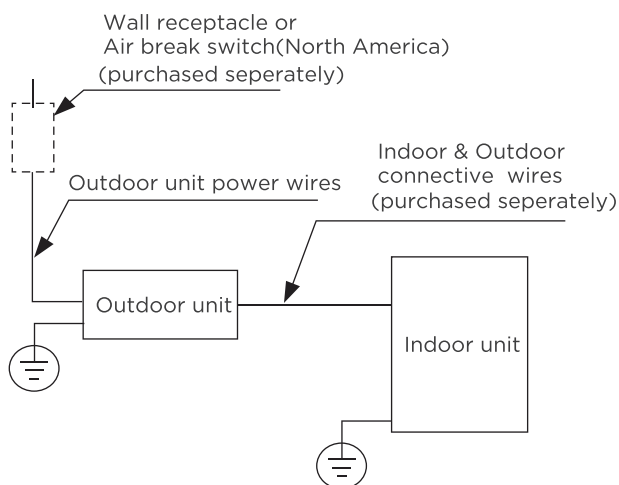

(A)

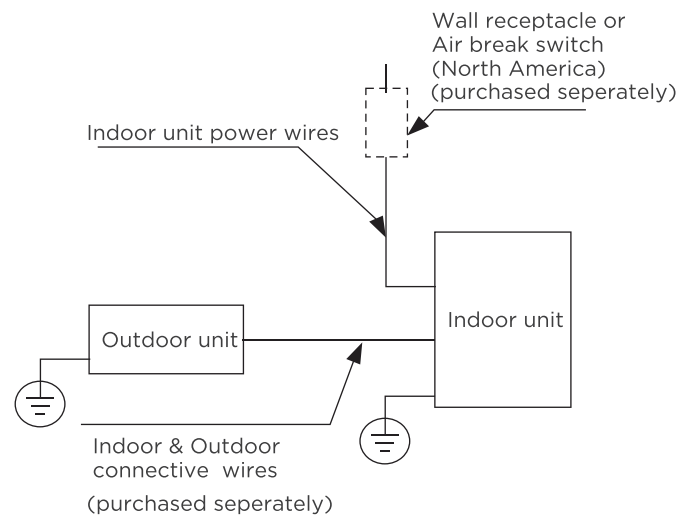

(B)

Refrigerant Piping Connection

1

Piping Connection Precautions

⚠ WARNING

WHEN CONNECTING REFRIGERANT PIPING, **DO NOT** LET SUBSTANCES OR GASES OTHER THAN THE SPECIFIED REFRIGERANT ENTER THE UNIT. THE PRESENCE OF OTHER GASES OR SUBSTANCES WILL LOWER THE UNIT'S CAPACITY, AND CAN CAUSE ABNORMALLY HIGH PRESSURE IN THE REFRIGERATION CYCLE. THIS CAN CAUSE EXPLOSION AND INJURY.

Note on Pipe Length

The length of refrigerant piping will affect the performance and energy efficiency of the unit. Nominal efficiency is tested on units with a pipe length of 5 meters (16.5ft). (In North America, the standard pipe length is 7.5m (25'). For the R290 refrigerant models, no refrigerant can be added and the maximum length of refrigerant pipe should not exceed 5 meters(16.5ft).A minimum pipe run of 3 metres is required to minimise vibration & excessive noise. Connection Instructions – Refrigerant Piping.

Maximum Length and Drop Height of Refrigerant Piping per Unit Model

Model	Capacity (BTU/h)	Max. Length (m)	Max. Drop Height (m)
R410A,R32 Inverter Split Air Conditioner	< 15,000	25 (82ft)	10 (33ft)
	≥ 15,000 and < 24,000	30 (98.5ft)	20 (66ft)
	≥ 24,000 and < 36,000	50 (164ft)	25 (82ft)
	≥ 36,000 and < 60,000	65 (213ft)	30 (98.5ft)
R22 Fixed-speed Split Air Conditioner	< 18,000	10 (33ft)	5 (16ft)
	≥ 18,000 and < 21,000	15 (49ft)	8(26ft)
	≥ 21,000 and < 35,000	20 (66ft)	10(33ft)
	≥ 35,000 and < 41,000	25 (82ft)	10 (33ft)
R410A, R32 Fixed-speed Split Air Conditioner	< 18,000	20 (66ft)	8(26ft)
	≥ 18,000 and < 36,000	25 (82ft)	10(33ft)
	≥ 36,000 and < 60,000	30 (98.5ft)	15 (49ft)

Connection Instructions – Refrigerant Piping

Step 1: Cut pipes

When preparing refrigerant pipes, take extra care to cut and flare them properly. This will ensure efficient operation and minimize the need for future maintenance.

- Measure the distance between the indoor and outdoor units.
- Using a pipe cutter, cut the pipe a little longer than the measured distance.
- Make sure that the pipe is cut at a perfect 90° angle.

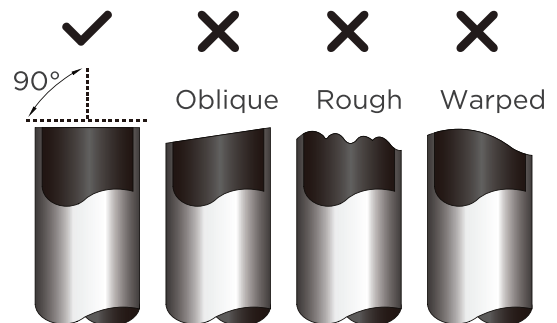

⊘ DO NOT DEFORM PIPE WHILE CUTTING

Be extra careful not to damage, dent, or deform the pipe while cutting. This will drastically reduce the heating efficiency of the unit.

CAUTION

MUST BE CHECK OVER THE END OF THE PIPE FOR CRACKS AND EVEN FLARING. ENSURE THE PIPE IS SEALED.

Step 2: Remove burrs

Burrs can affect the air-tight seal of refrigerant piping connection. They must be completely removed.

- Hold the pipe at a downward angle to prevent burrs from falling into the pipe.
- Using a reamer or deburring tool, remove all burrs from the cut section of the pipe.

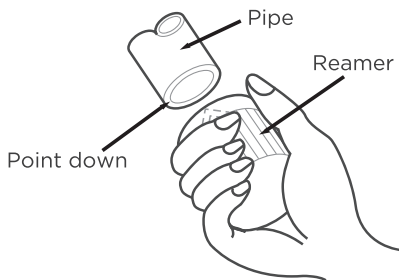

Step 3: Flare pipe ends

Proper flaring is essential to achieve an airtight seal.

- After removing burrs from cut pipe, seal the ends with PVC tape to prevent foreign materials from entering the pipe.
- Sheath the pipe with insulating material.
- Place flare nuts on both ends of pipe. Make sure they are facing in the right direction, because you can't put them on or change their direction after flaring.

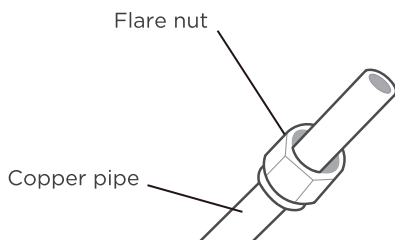

- Remove PVC tape from ends of pipe when ready to perform flaring work.
- Clamp flare form on the end of the pipe. The end of the pipe must extend beyond the edge of the flare form in accordance with the dimensions shown in the table below.

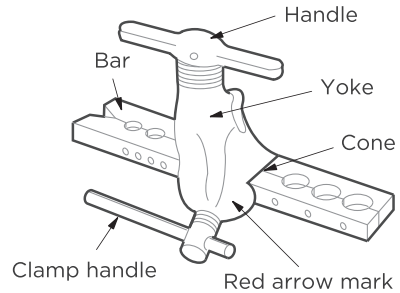

PIPING EXTENSION BEYOND FLARE FORM

Outer Diameter of Pipe (mm)	A (mm)	
	Min.	Max.
Ø 6.35 (Ø 1/4")	0.7 (0.0275")	1.3 (0.05")
Ø 9.52 (Ø 3/8")	1.0 (0.04")	1.6 (0.063")
Ø12.7 (Ø 1/2")	1.0 (0.04")	1.8 (0.07")
Ø 16 (Ø 5/8")	2.0 (0.078")	2.2 (0.086")
Ø 19 (Ø 3/4")	2.0 (0.078")	2.4 (0.094")

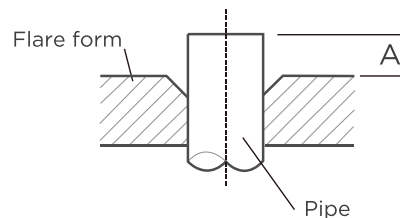

- Place flaring tool onto the form.
- Turn the handle of the flaring tool clockwise until the pipe is fully flared.
- Remove the flaring tool and flare form, then inspect the end of the pipe for cracks and even flaring.

2 Refer to Torque Requirement to connect pipes

⚠ CAUTION

WHEN CONNECTING REFRIGERANT PIPES, BE CAREFUL NOT TO USE EXCESSIVE TORQUE OR TO DEFORM THE PIPING IN ANY WAY. YOU SHOULD FIRST CONNECT THE LOW-PRESSURE PIPE, THEN THE HIGH-PRESSURE PIPE.

MINIMUM BEND RADIUS

When bending connective refrigerant piping, the minimum bending radius is 10cm.

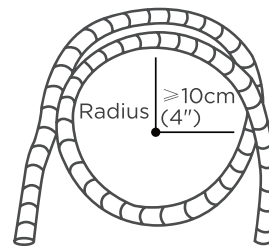

Instructions for Connecting Piping to Indoor Unit

Step 1:

- Align the center of the two pipes that you will connect.

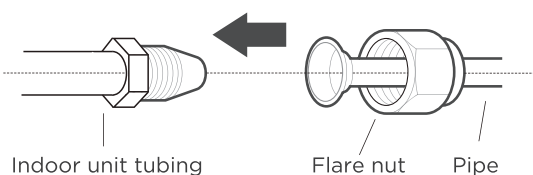

Step 2:

- Tighten the flare nut as tightly as possible by hand.
- Using a spanner, grip the nut on the unit tubing.
- While firmly gripping the nut on the unit tubing, use a torque wrench to tighten the flare nut according to the torque values in the Torque Requirements table below. Loosen the flaring nut slightly, then tighten again.

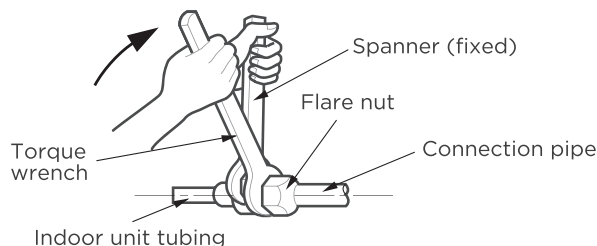

TORQUE REQUIREMENTS

Outer Diameter of Pipe(mm)	Tightening Torque(N·m)	Flare dimension(B)(mm)	Flare shape
∅ 6.35 (∅ 1/4")	18-20(180-200kgf.cm)	8.4-8.7 (0.33-0.34")	
∅ 9.52 (∅ 3/8")	32-39(320-390kgf.cm)	13.2-13.5 (0.52-0.53")	
∅ 12.7 (∅ 1/2")	49-59(490-590kgf.cm)	16.2-16.5 (0.64-0.65")	
∅ 16 (∅ 5/8")	57-71(570-710kgf.cm)	19.2-19.7 (0.76-0.78")	
∅ 19 (∅ 3/4")	67-101(670-1010kgf.cm)	23.2-23.7 (0.91-0.93")	

⊘ DO NOT USE EXCESSIVE TORQUE

Excessive force can break the nut or damage the refrigerant piping. You must not exceed torque requirements shown in the table above.

3 Connecting Piping to Outdoor Unit

NOTE

This section still needs to be operated according to the **TORQUE REQUIREMENTS** chart on the previous page.

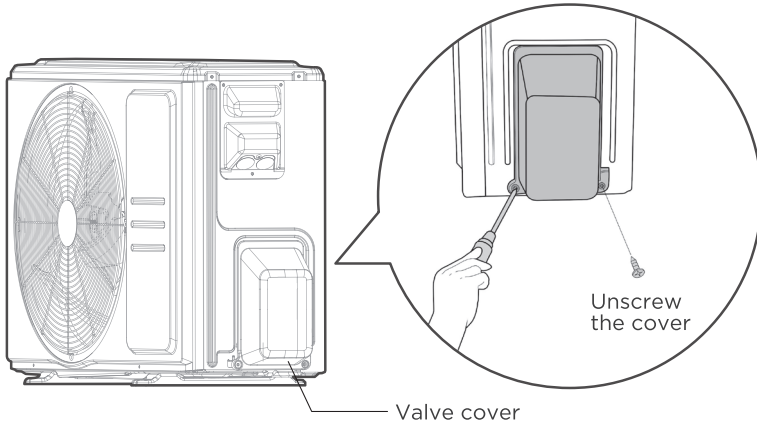

Step 1:

- Unscrew the cover from the packed valve on the side of the outdoor unit.

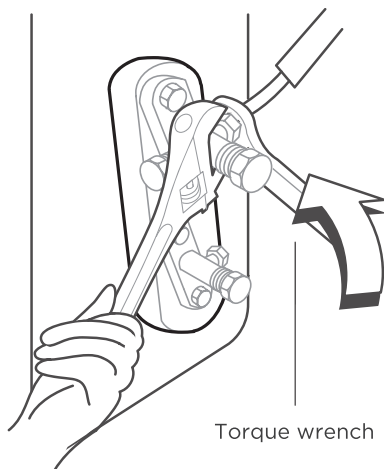

Step 2:

- Remove protective caps from ends of valves.
- Align flared pipe end with each valve, and tighten the flare nut as tightly as possible by hand.
- Using a spanner, grip the body of the valve. **Do not** grip the nut that seals the service valve.

! USE SPANNER TO GRIP MAIN BODY OF VALVE

Torque from tightening the flare nut can snap off other parts of valve.

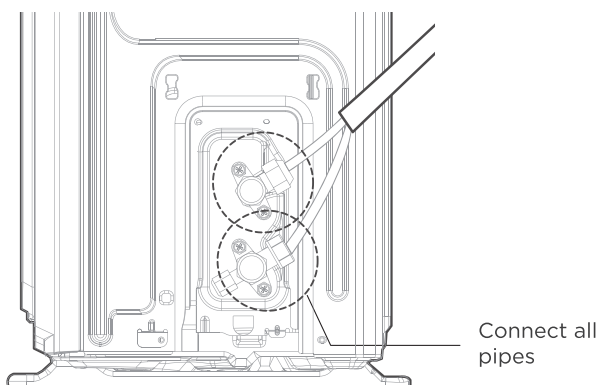

Step 3:

- While firmly gripping the body of the valve, use a torque wrench to tighten the flare nut according to the correct torque values.
- Loosen the flaring nut slightly, then tighten again.
- Repeat Steps 1 to 3 for the remaining pipe.

Air Evacuation

NOTE : PREPARATIONS AND PRECAUTIONS

Air and foreign matter in the refrigerant circuit can cause abnormal rises in pressure, which can damage the air conditioner, reduce its efficiency, and cause injury. Use a vacuum pump and manifold gauge to evacuate the refrigerant circuit, removing any non-condensable gas and moisture from the system. Evacuation should be performed upon initial installation and when unit is relocated.

BEFORE PERFORMING EVACUATION

- Make sure the connective pipes between the indoor and outdoor units are connected properly.
- Check to make sure all wiring is connected properly.

Evacuation Instructions

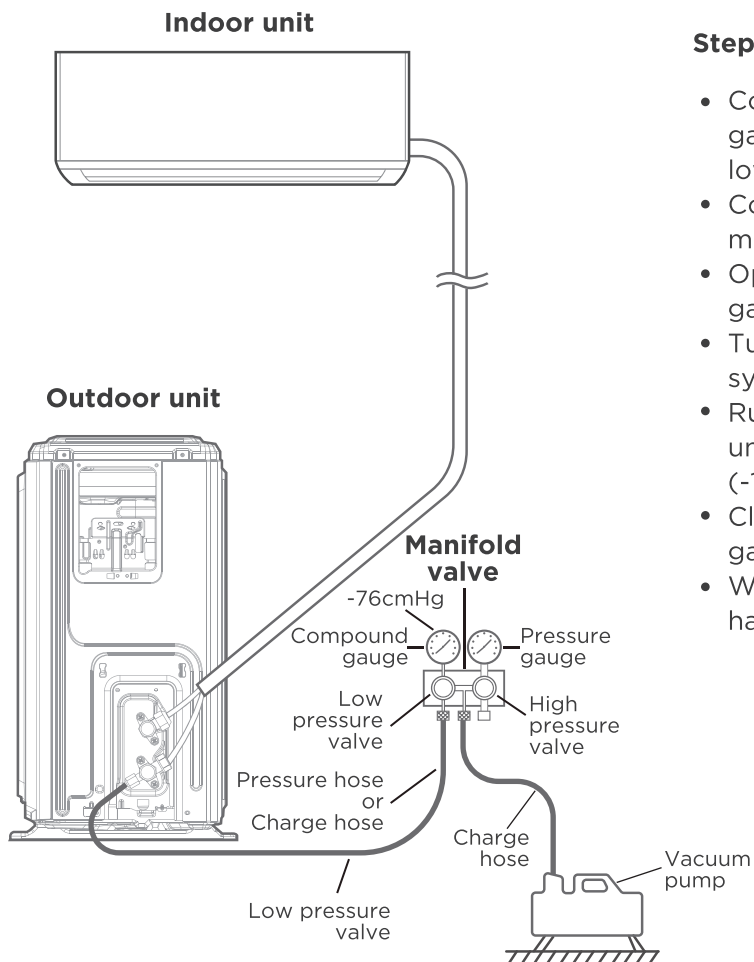

Step 1:

- Connect the charge hose of the manifold gauge to service port on the outdoor unit's low pressure valve.
- Connect another charge hose from the manifold gauge to the vacuum pump.
- Open the Low Pressure side of the manifold gauge. Keep the High Pressure side closed.
- Turn on the vacuum pump to evacuate the system.
- Run the vacuum for at least 15 minutes, or until the Compound Meter reads -76cmHG (-10 Pa).
- Close the Low Pressure side of the manifold gauge, and turn off the vacuum pump.
- Wait for 5 minutes, then check that there has been no change in system pressure.

Step 2:

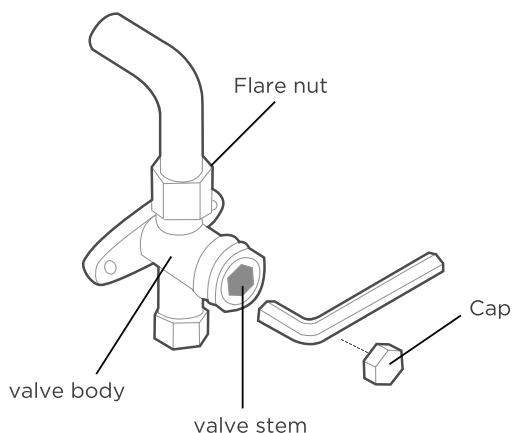

- If there is a change in system pressure, refer to Gas Leak Check section for information on how to check for leaks. If there is no change in system pressure, unscrew the cap
- from the packed valve (high pressure valve). Insert hexagonal wrench into the packed valve (high pressure valve) and open the valve by turning the wrench in a 1/4 counterclockwise turn. Listen for gas to exit the system, then close the valve after 5 seconds.
- Watch the Pressure Gauge for one minute to make sure that there is no change in pressure. The Pressure Gauge should read slightly higher than atmospheric pressure.
- Remove the charge hose from the service port.
- Using hexagonal wrench, fully open both the high pressure and low pressure valves.
- Tighten valve caps on all three valves (service port, high pressure, low pressure) by hand. You may tighten it further using a torque wrench if needed.

! OPEN VALVE STEMS GENTLY

When opening valve stems, turn the hexagonal wrench until it hits against the stopper. Do not try to force the valve to open further.

💡 NOTE ON ADDING REFRIGERANT

Some systems require additional charging depending on pipe lengths. The standard pipe length varies according to local regulations. For example, in North America, the standard pipe length is 7.5m (25'). In other areas, the standard pipe length is 5m (16'). The refrigerant should be charged from the service port on the outdoor unit's low pressure valve. For the R290 refrigerant models, no refrigerant can be added. The additional refrigerant to be charged can be calculated using the following formula:

ADDITIONAL REFRIGERANT PER PIPE LENGTH

Connective Pipe Length (m)	Air Purging Method	Additional Refrigerant	
≤ Standard pipe length	Vacuum Pump	N/A	
> Standard pipe length	Vacuum Pump	Liquid Side: Ø 6.35 (1/4") R410A: (Pipe length - standard length) x 15g/m (Pipe length - standard length) x 0.16oz/ft R32: (Pipe length - standard length) x 12g/m (Pipe length - standard length) x 0.13oz/ft R22: (Pipe length - standard length) x 20g/m (Pipe length - standard length) x 0.21oz/ft	Liquid Side: Ø 9.52 (3/8") R410A: (Pipe length - standard length) x 30g/m (Pipe length - standard length) x 0.32oz/ft R32: (Pipe length - standard length) x 24g/m (Pipe length - standard length) x 0.26oz/ft R22: (Pipe length - standard length) x 40g/m (Pipe length - standard length) x 0.42oz/ft

⊘ DO NOT MIX REFRIGERANT TYPES.

Electrical And Gas Leak Checks

⚠ WARNING - RISK OF ELECTRIC SHOCK
ALL WIRING MUST COMPLY WITH LOCAL AND NATIONAL ELECTRICAL CODES, AND MUST BE INSTALLED BY A LICENSED ELECTRICIAN.

! BEFORE TEST RUN

Only perform test run after you have completed the following steps:

- Electrical Safety Checks – Confirm that the unit’s electrical system is safe and operating properly
- Gas Leak Checks – Check all flare nut connections and confirm that the system is not leaking
- Confirm that gas and liquid (high and low pressure) valves are fully open

Electrical Safety Checks

After installation, confirm that all electrical wiring is installed in accordance with local and national regulations, and according to the Installation Manual.

BEFORE TEST RUN

Check Grounding Work

Measure grounding resistance by visual detection and with grounding resistance tester.

DURING TEST RUN

Check for Electrical Leakage

During the **Test Run**, use an electroprobe and multimeter to perform a comprehensive electrical leakage test.

If electrical leakage is detected, turn off the unit immediately and call a licensed electrician to find and resolve the cause of the leakage.

Note: This may not be required for some locations in North America.

Gas Leak Checks

There are two different methods to check for gas leaks.

Soap and Water Method

Using a soft brush, apply soapy water or liquid detergent to all pipe connection points on the indoor unit and outdoor unit. The presence of bubbles indicates a leak.

Leak Detector Method

If using leak detector, refer to the device’s operation manual for proper usage instructions.

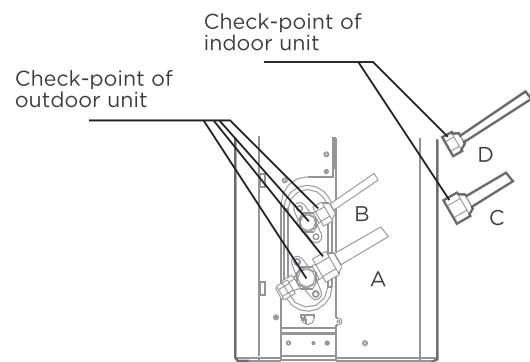

A: Low pressure stop valve
B: High pressure stop valve
C & D: Indoor unit flare nuts

AFTER PERFORMING GAS LEAK CHECKS

After confirming that the all pipe connection points **DO NOT** leak, replace the valve cover on the outside unit.

Test Run

Test Run Instructions

You should perform the **Test Run** for at least 30 minutes.

- Connect power to the unit.
- Press the **ON/OFF** button on the remote controller to turn it on.
- Press the **MODE** button to scroll through the following functions, one at a time:
 - COOL-Select lowest possible temperature
 - HEAT-Select highest possible temperature
- Let each function run for 5 minutes, and perform the following checks:

List of Checks to Perform	PASS/FAIL	
No electrical leakage		
Unit is properly grounded		
All electrical terminals properly covered		
Indoor and outdoor units are solidly installed		
All pipe connection points do not leak	Outdoor (2):	Indoor (2):
Water drains properly from drain hose		
All piping is properly insulated		
Unit performs COOL function properly		
Unit performs HEAT function properly		
Indoor unit louvers rotate properly		
Indoor unit responds to remote controller		

DOUBLE-CHECK PIPE CONNECTIONS

During operation, the pressure of the refrigerant circuit will increase. This may reveal leaks that were not present during your initial leak check. Take time during the Test Run to double-check that all refrigerant pipe connection points do not have leaks. Refer to **Gas Leak Check** section for instructions.

- After the Test Run is successfully completed, and you confirm that all checks points in List of Checks to Perform have PASSED, do the following:
 - a. Using remote control, return unit to normal operating temperature.
 - b. Using insulation tape, wrap the indoor refrigerant pipe connections that you left uncovered during the indoor unit installation process.

IF AMBIENT TEMPERATURE IS BELOW 17°C(62°F)

You can't use the remote controller to turn on the COOL function when the ambient temperature is below 62°F. In this instance, you can use the **MANUAL CONTROL** button to test the COOL function.

- Lift the front panel of the indoor unit.

Note: For some units, there is a supporting rod located on the left or right side. Please use it to prop up the panel.
- The **MANUAL CONTROL** button is located on the right-hand side of the unit. Press two times to select FORCED COOL mode.
- Perform Test Run as normal.

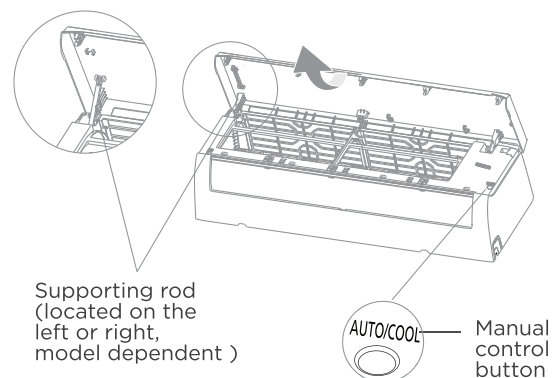

Packing And Unpacking The Unit

Instructions for packing and unpacking the unit:

Unpacking:

Indoor unit:

1. Cut the sealing tape on the carton with a knife, one cut on the left, one cut in the middle and one cut on the right.
2. Use the vice to take out the sealing nails on the top of the carton.
3. Open the carton.
4. Take out the middle support plate if it is included.
5. Take out the accessory package, and take out the connecting wire if it is included.
6. Lift the machine out of the carton and lay it flat.
7. Remove the left and right package foam or the upper and lower packaging foam, untie the packaging bag.

Outdoor Unit

1. Cut the packing belt.
2. Take the unit out of the carton.
3. Remove the foam from the unit.
4. Remove the packaging bag from the unit.

Packing:

Indoor unit:

1. Put the indoor unit into the packing bag.
2. Attach the left and right package foam or the upper and lower packaging foam to the unit.
3. Put the unit into the carton, then put accessory package in.
4. Close the carton and seal it with the tape.
5. Using the packing belt if necessary.

Outdoor unit:

1. Put the outdoor unit into the packing bag.
2. Put the bottom foam into the box.
3. Put the unit into the carton, then put the upper packaging foam on the unit.
4. Close the carton and seal it with the tape.
5. Using the packing belt if necessary.

NOTE: Please keep all packaging items if you may need in the future.

OPERATION INSTRUCTIONS

NOTE

- Different models have different front panel and display window. Not all the indicators describing below are available for the air conditioner you purchased. Please check the indoor display window of the unit you purchased.
- Illustrations in this manual are for explanatory purposes. The actual shape of your indoor unit may be slightly different. The actual shape shall prevail.

Indoor Unit Display

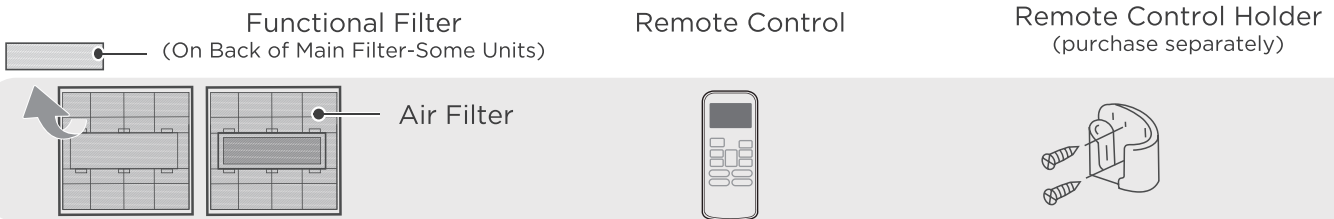
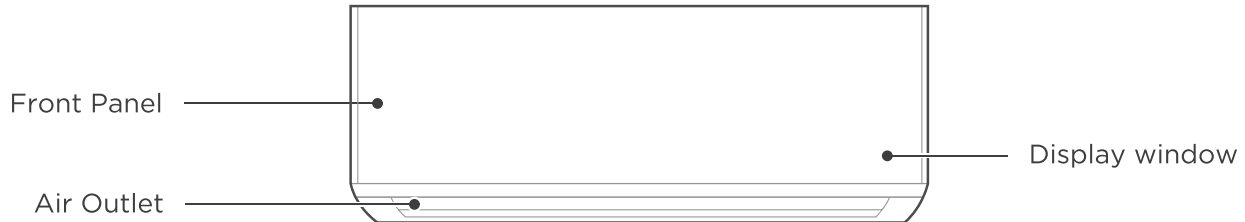

Display Windows	(Model A)	(Model B)
Display Code	Display Code Meanings	
fresh	• When Fresh and UV-C lamp(if any) feature is activated(some units).	
defrost	• When defrost feature is activated.	
run	• When the unit is on.	
timer	• When TIMER is set.	
	• When Wireless Control feature is activated(some units).	
88	• Displays temperature, operation feature and Error codes:	
001 (for 3s when)	• TIMER ON is set (if the unit is OFF, “001” remains on when TIMER ON is set). • FRESH, UV-C lamp, SWING, TURBO, SILENCE or SOLAR PV ECO feature is turned on.	
0F (for 3s when)	• TIMER OFF is set. • FRESH , UV-C lamp, SWING, TURBO , SILENCE or SOLAR PV ECO feature is turned off.	
cF	• When anti-cold air feature is turned on.	
dF	• When defrosting(cooling & heating units).	
CL	• When Active Clean feature(For Inverter split units)/ self-cleaning feature(For Fixed-speed units) is turned on.	
FP	• When 8°C heating feature is turned on(some units).	

Operating Temperature

When your air conditioner is used outside of the following temperature ranges, certain safety protection features may activate and cause the unit to disable.

Inverter Split Type

	COOL Mode	HEAT Mode	DRY Mode
Room Temp.	16°C~32°C(60°F~90°F)	0°C~30°C(32°F~86°F)	10°C~32°C(50°F~90°F)
Outdoor Temp.	0°C~50°C(32°F~122°F)	-15°C~24°C(5°F~75°F)	0°C~50°C(32°F~122°F)
	-15°C~50°C(5°F~122°F) For models with low temp. cooling systems.		
	0°C~52°C(32°F~126°F) For special tropical models	-15°C~24°C(5°F~75°F)	0°C~52°C(32°F~126°F) For special tropical models

FOR OUTDOOR UNITS WITH AUXILIARY ELECTRIC HEATER

When outside temperature is below 0°C (32°F), we strongly recommend keeping the unit plugged in at all time to ensure smooth ongoing performance.

Fixed-speed Type

	COOL Mode	HEAT Mode	DRY Mode
Room Temp.	16°C~32°C (60°F~90°F)	0°C~30°C (32°F~86°F)	10°C~32°C(50°F~90°F)
Outdoor Temp.	18°C~43°C (64°F~109°F)	-7°C~24°C(19°F~75°F)	11°C~43°C (52°F~109°F)
	-7°C~43°C (19°F~109°F) For models with low-temp cooling systems		18°C~43°C (64°F~109°F)
	18°C~52°C (64°F~126°F) For special tropical models	-7°C~24°C(19°F~75°F)	18°C~52°C (64°F~126°F) For special tropical models

NOTE: Room relative humidity less than 80%. If the air conditioner operates in excess of this figure, the surface of the air conditioner may attract condensation. Please sets the vertical air flow louver to its maximum angle (vertically to the floor), and set HIGH fan mode.

To further optimize the performance of your unit, do the following:

- Keep doors and windows closed.
- Limit energy usage by using TIMER ON and TIMER OFF functions.
- Do not block air inlets or outlets.
- Regularly inspect and clean air filters.

More features

NOTE

Not all the functions are available for the air conditioner you purchased, please check the indoor display and remote control of your unit.

- **Auto-Restart**

If the unit loses power, it will automatically restart with the prior settings once power has been restored.

- **Anti-mildew**

When turning off the unit from COOL, AUTO (COOL), or DRY modes, the air conditioner will continue operate at very low power to dry up condensed water and prevent mildew growth.

- **Wireless Control (Model dependent)**

Wireless control allows you to control your air conditioner using your mobile phone and a wireless connection.

For the USB device access, replacement, maintenance operations must be carried out by professional staff.

- **Active Clean function(some units)**

-- The Active Clean Technology washes away dust when it adheres to the heat exchanger by automatically freezing and then rapidly thawing the frost. A “pi-pi” sound will be heard.

The Active clean operation is used to produce more condensed water to improve the cleaning effect, and the cold air will blow out. After cleaning, the internal wind wheel then keeps operating with hot air to blow-dry the evaporator, thus keeping the inside clean.

-- When this function is turned on, the indoor unit display window appears “CL ” , after 20 to 130 minutes, the unit will turn off automatically and cancel Active Clean function.

-- For some units, the system will start high-temperature cleaning process, and the temperature of air outlet is very high. Please keep away from it. And this would lead to the rising of the room temperature .

- **Louver Angle Memory**

When turning on your unit, the louver will automatically resume its former angle.

- **Refrigerant Leakage Detection**

The indoor unit will automatically display “EC” or “ELOC” or flash LEDs (model dependent) when it detects refrigerant leakage.

- **Breeze Away (some units)**

This feature avoids direct air flow blowing on the body and make you feel indulging in silky coolness.

- **Sleep Operation**

The SLEEP function is used to decrease energy use while you sleep (and don't need the same temperature settings to stay comfortable).

Press the **SLEEP** button on remote control when in COOL mode, the unit will increase the temperature by 1°C (2°F) after 1 hour, and will increase an additional 1°C (2°F) after another hour.

When in HEAT mode, the unit will decrease the temperature by 1°C (2°F) after 1 hour, and will decrease an additional 1°C (2°F) after another hour.

The sleep feature will stop after 8 hours and the system will keep running with final situation.

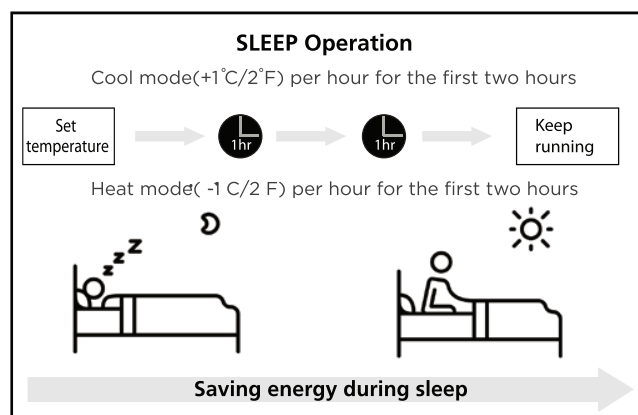

Setting Angle of Air Flow

NOTE : Setting vertical angle of air flow(Remote control)

While the unit is on, use the SWING/DIRECT button on remote control to set the direction (vertical angle) of airflow. Please refer to the Remote Control Manual for details.

NOTE ON LOUVER ANGLES

- Do not set louver at too vertical an angle for long periods of time when using COOL or DRY mode. It would be condense the water on the louver blade, which will drop on your floor or furnishings.
- Setting the louver at too small an angle when using COOL or HEAT mode, can reduce the performance of the AC due to restricted air flow.
- According to the relative standards requirement, please sets the vertical air flow louver to its maximum angle under heating capacity test.

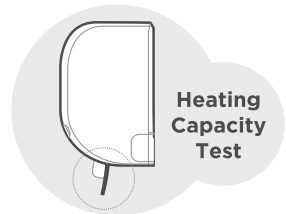
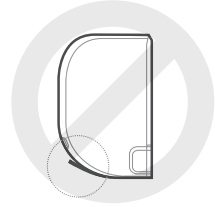
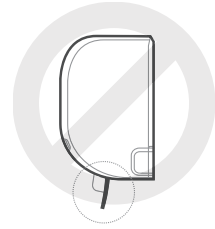

NOTE

Do not move louver by hand. You can turn off the unit and unplug it for a few seconds to restart the unit. It will be reset the louver when you try.

Setting horizontal angle of air flow(Manual operation)

The horizontal angle of the airflow must be set manually. Grip the deflector rod and manually adjust it to your preferred direction. For some units, the horizontal angle of the airflow can be set by remote control. please refer to the Remote Control Manual.

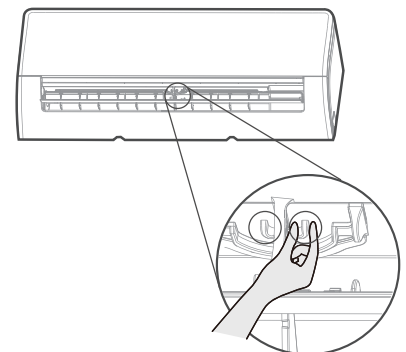

Deflector rod

CAUTION

Do not put your fingers in or near the blower and suction side of the unit. The high-speed fan inside the unit may cause injury.

Manual Operation(without remote)

⚠ CAUTION : FOR PRODUCT USE

The manual button is intended for testing purposes and emergency operation only. Please do not use this function unless the remote control is lost and it is absolutely necessary. To restore regular operation, use the remote control to activate the unit. Unit must be turned off before manual operation.

To operate your unit manually:

- Open the front panel of the indoor unit.
Note: For some units, there is a supporting rod located on the left or right side. Please use it to prop up the panel.
- Locate the **MANUAL CONTROL button** on the right-hand side of the unit.
- Press the **MANUAL CONTROL button** one time to activate FORCED AUTO mode.
- Press the **MANUAL CONTROL button** again to activate FORCED COOLING mode.
- Press the **MANUAL CONTROL button** a third time to turn the unit off.
- Release the supporting rod(if any), then close the front panel.

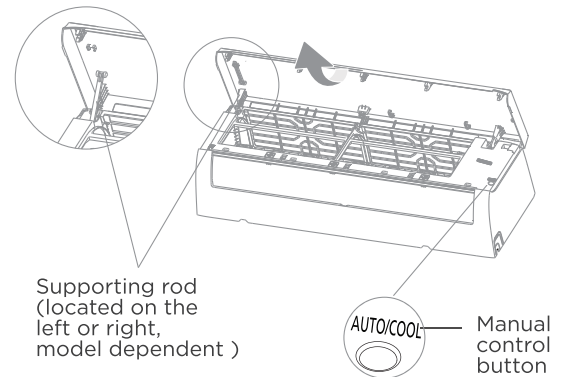

Remote Control Operation

Model	RG10A(B2S)/BGEF, RG10A(B2S)/BGEFU1, RG10A1(B2S)/BGEF, RG10A2(B2S)/BGEFU1, RG10A2(B2S)/BGCEFU1, RG10A2(B2S)/BGCEF, RG10A10(B2S)/BGEF
Rated Voltage	3.0V(Dry batteries R03/LR03×2)
Signal Receiving Range	8m
Environment	-5°C-60°C(23°F-140°F)

Quick Start Guide

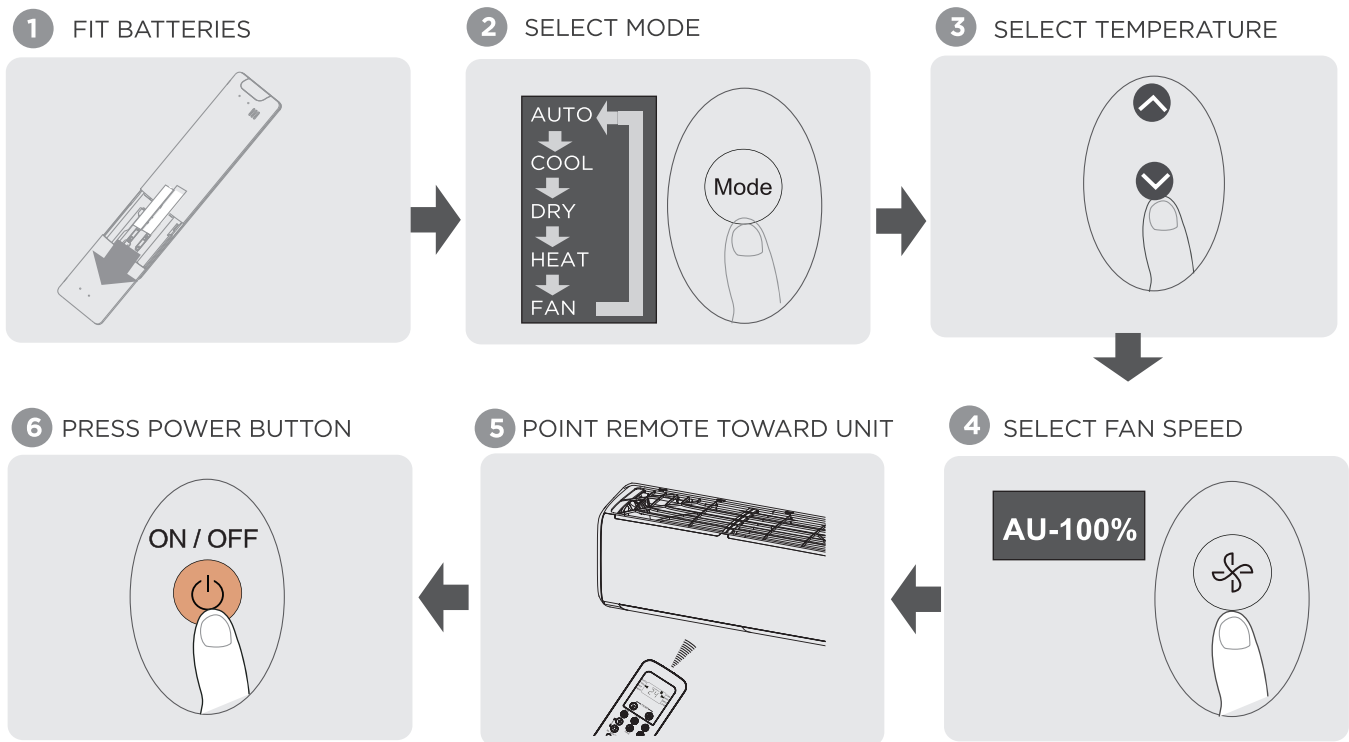

NOT SURE WHAT A FUNCTION DOES?

Refer to the How to Use Basic Functions and How to Use Advanced Functions sections of this manual for a detailed description of how to use your air conditioner.

SPECIAL NOTE

- Button designs on your unit may differ slightly from the example shown.
- If the indoor unit does not have a particular function, pressing that function's button on the remote control will have no effect.
- When there are wide differences between "Remote controller Manual" and "USER'S MANUAL" on function description, the description of "USER'S MANUAL" shall prevail.

Handling the Remote Controller

Inserting and Replacing Batteries

Your air conditioning unit may come with two batteries (some units). Put the batteries in the remote control before use.

1. Slide the back cover from the remote control downward, exposing the battery compartment.
2. Insert the batteries, paying attention to match up the (+) and (-) ends of the batteries with the symbols inside the battery compartment.
3. Slide the battery cover back into place.

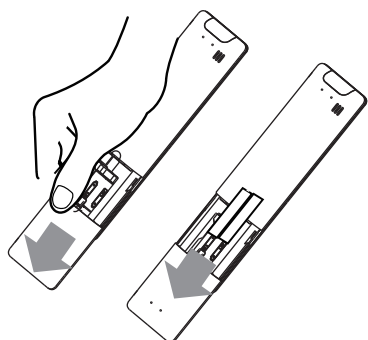

BATTERY NOTES

For optimum product performance:

- Do not mix old and new batteries, or batteries of different types.
- Do not leave batteries in the remote control if you don't plan on using the device for more than 2 months.

BATTERY DISPOSAL

Do not dispose of batteries as unsorted municipal waste. Refer to local laws for proper disposal of batteries.

TIPS FOR USING REMOTE CONTROL

- The remote control must be used within 8 meters of the unit.
- The unit will beep when remote signal is received.
- Curtains, other materials and direct sunlight can interfere with the infrared signal receiver.
- Remove batteries if the remote will not be used more than 2 months.

NOTES FOR USING REMOTE CONTROL

The device could comply with the local national regulations.

- In Canada, it should comply with CAN ICES-3(B)/NMB-3(B).
- In USA, this device complies with part 15 of the FCC Rules. Operation is subject to the following two conditions:
 - (1) This device may not cause harmful interference, and
 - (2) this device must accept any interference received, including interference that may cause undesired operation.

This equipment has been tested and found to comply with the limits for a Class B digital device, pursuant to part 15 of the FCC Rules. These limits are designed to provide reasonable protection against harmful interference in a residential installation. This equipment generates, uses and can radiate radio frequency energy and, if not installed and used in accordance with the instructions, may cause harmful interference to radio communications. However, there is no guarantee that interference will not occur in a particular installation. If this equipment does cause harmful interference to radio or television reception, which can be determined by turning the equipment off and on, the user is encouraged to try to correct the interference by one or more of the following measures:

- Reorient or relocate the receiving antenna.
- Increase the separation between the equipment and receiver.
- Connect the equipment into an outlet on a circuit different from that to which the receiver is connected.
- Consult the dealer or an experienced radio/TV technician for help.
- Changes or modifications not approved by the party responsible for compliance could void user's authority to operate the equipment.

Buttons and Functions

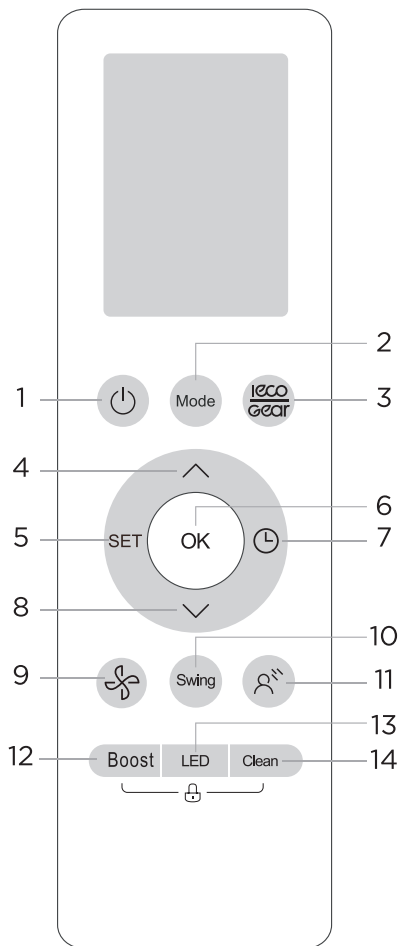





















Model:

RG10A2(B2S)/BGEFU1.

RG10A10(B2S)/BGEF(20-28°C/68-82°F).

RG10A(B2S)/BGEF & RG10A(B2S)/BGEFU1
(Fresh feature is not available)







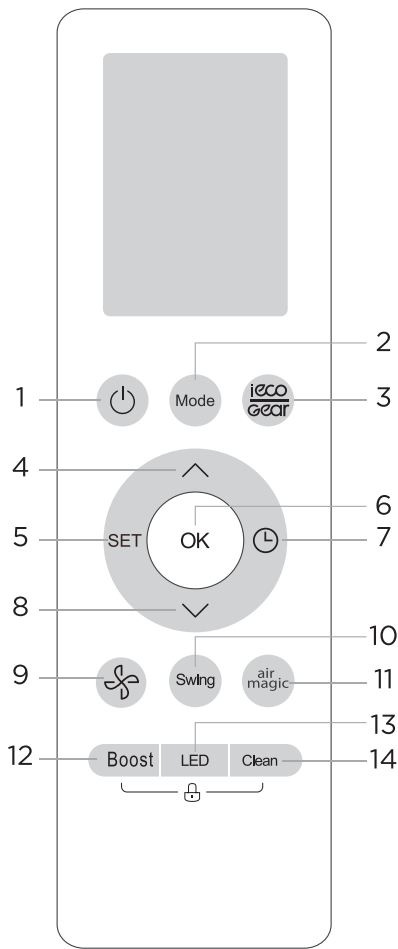













RG10A2(B2S)/BGCEFU1 & RG10A2(B2S)/
BGCEF(Cooling only models, AUTO mode
and HEAT mode are not available)

Description	
No.1	 ON/OFF Turn the unit on or off.
No.2	 MODE Auto > Cool > Dry > Heat > Fan NOTE: HEAT mode is not supported by the cooling only appliance.
No.3	 ECO/GEAR ECO > GEAR(75%) > GEAR(50%) > Previous setting mode > ECO
No.4	 TEMP. Increases temperature in 1°C (1°F) increments. Max. temperature is 30°C (86°F). (Press together  &  buttons at the same time for 3 seconds will alternate the temperature display between the °C & °F).
No.5	 SET Air magic/UV lamp* > Sleep > Follow Me > AP mode* > Air magic/UV lamp* [*]: Model dependent
No.6	 OK Used to confirm the selected functions
No.7	 TEMP. Set timer to turn unit on or off
No.8	 TEMP. Decreases temperature in 1°C (1°F) increments. Min. temperature is 16°C (60°F)
No.9	 FAN SPEED AU > 20% > 40% > 60% > 80% > 100% Press the TEMP  or  button to increase/ decrease the fan speed in 1% increments.
No.10	 SWING Starts and stops the horizontal louver movement. Hold down for 2 seconds to initiate vertical louver auto swing feature(some units).
No.11	 BREEZE AWAY Avoids direct air flow blowing on the body (This feature is available under cool, Fan and Dry mode only)
No.12	 BOOST Reach desired temperature in shortest possible time.
No.13	 LED Turns LED display & air conditioner buzzer on and off
No.14	 CLEAN Used to start/stop the Self Clean or Active Clean function.
No.15	  LOCK Press together these two buttons simultaneously for 5 seconds to lock the keyboard. Press together these two buttons for 2 seconds to unlock the keyboard.

Buttons and Functions



Model:
RG10A1(B2S)/BGEF

Description	
No.1	 ON/OFF Turn the unit on or off.
No.2	 MODE Auto > Cool > Dry > Heat > Fan NOTE: HEAT mode is not supported by the cooling only appliance.
No.3	 ECO/GEAR ECO > GEAR(75%) > GEAR(50%) > Previous setting mode > ECO
No.4	 TEMP. Increases temperature in 1°C (1°F) increments. Max. temperature is 30°C (86°F). (Press together  &  buttons at the same time for 3 seconds will alternate the temperature display between the °C & °F).
No.5	 SET Breeze away* > Sleep > Follow Me > AP mode* > Breeze away* [*]: Model dependent
No.6	 OK Used to confirm the selected functions
No.7	 TEMP. Set timer to turn unit on or off
No.8	 TEMP. Decreases temperature in 1°C (1°F) increments. Min. temperature is 16°C (60°F)
No.9	 FAN SPEED AU > 20% > 40% > 60% > 80% > 100% Press the TEMP  or  button to increase/ decrease the fan speed in 1% increments.
No.10	 SWING Starts and stops the horizontal louver movement. Hold down for 2 seconds to initiate vertical louver auto swing feature(some units).
No.11	 Air magic Used to start/stop the Air magic and UV-C lamp (if any) function.
No.12	 BOOST Reach desired temperature in shortest possible time.
No.13	 LED Turns LED display & air conditioner buzzer on and off
No.14	 CLEAN Used to start/stop the Self Clean or Active Clean function.
No.15	 —  LOCK Press together these two buttons simultaneously for 5 seconds to lock the keyboard. Press together these two buttons for 2 seconds to unlock the keyboard.

Remote Screen Indicators

Information are displayed when the remote controller is power up.

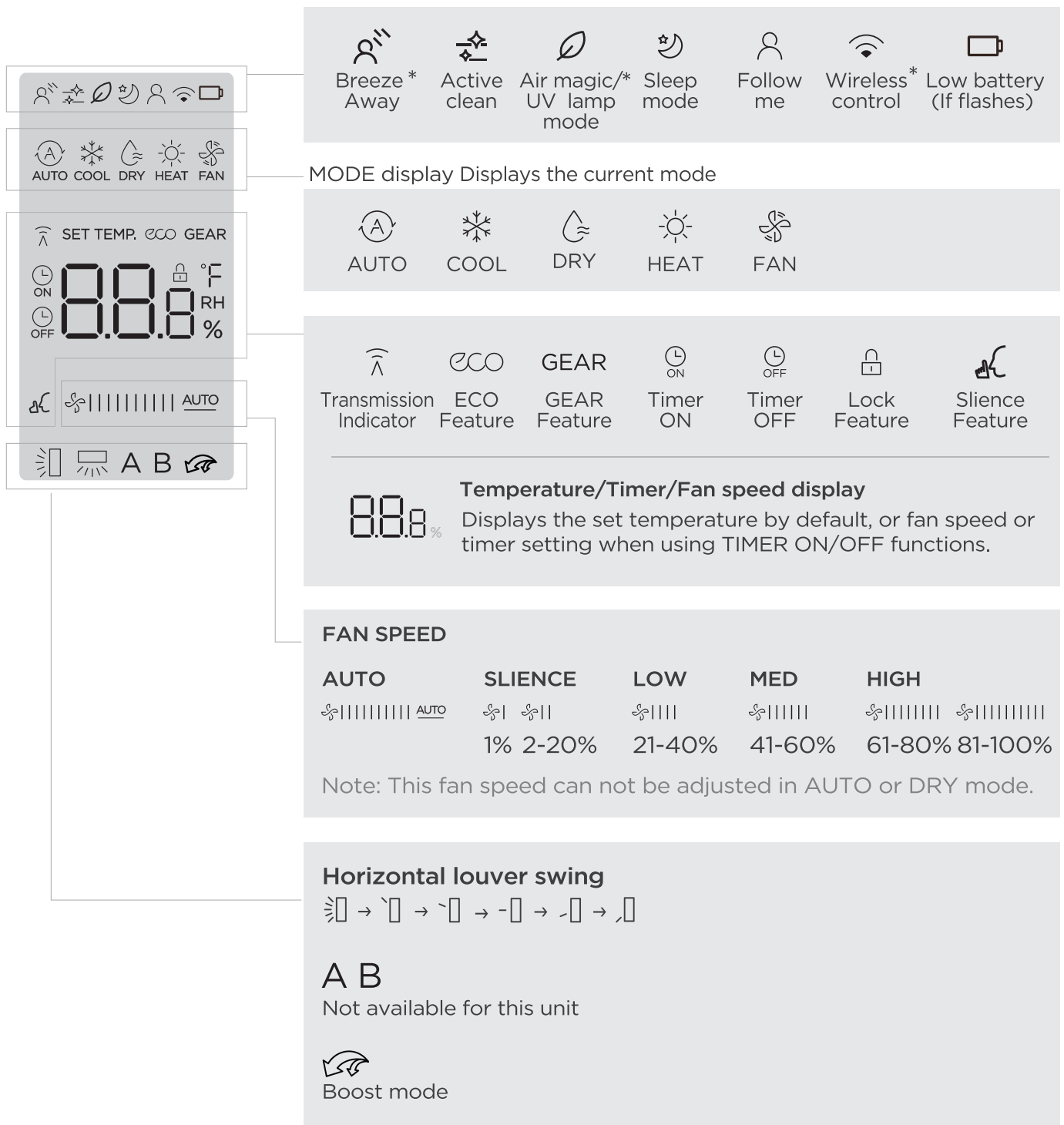

[*]: Model dependent

NOTE

1. All indicators shown in the figure are for the purpose of clear presentation. But during the actual operation, only the relative function signs are shown on the display window.

How to Use Basic Functions

NOTE

Before operation, please ensure the unit is plugged in and power is available.

AUTO Mode

Select AUTO mode

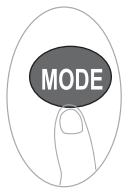

Set your desired temperature



Turn on the air conditioner



NOTE:

1. In AUTO mode, the unit will automatically select the COOL, FAN, or HEAT function based on the set temperature.
2. In AUTO mode, fan speed can not be set.

COOL or HEAT Mode

Select COOL/HEAT mode

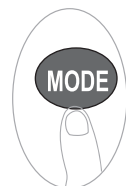

Set the temperature



Set the fan speed



Turn on the air conditioner



DRY Mode

Select DRY mode

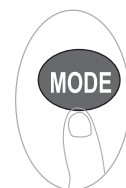

Set your desired temperature



Turn on the air conditioner



NOTE: In DRY mode, fan speed can not be set since it has already been automatically controlled.

FAN Mode

Select FAN mode

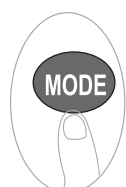

Set the fan speed



Turn on the air conditioner



NOTE: In FAN mode, you can't set the temperature. As a result, no temperature displays in remote screen.

Setting the TIMER

TIMER ON/OFF - Set the amount of time after which the unit will automatically turn on/off.

TIMER ON setting

Press TIMER button to initiate the ON time sequence.



Press Temp. up or down button for multiple times to set the desired time to turn on the unit.

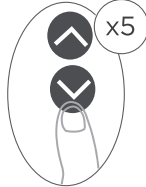

Point remote to unit and wait 1sec, the TIMER ON will be activated.



TIMER OFF setting

Press TIMER button to initiate the OFF time sequence.



Press Temp. up or down button for multiple times to set the desired time to turn off the unit.

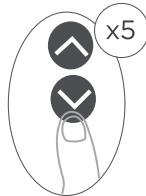

Point remote to unit and wait 1sec, the TIMER OFF will be activated.



NOTE:

- When setting the TIMER ON or TIMER OFF, the time will increase by 30 minutes increments with each press, up to 10 hours. After 10 hours and up to 24, it will increase in 1 hour increments. (For example, press 5 times to get 2.5h, and press 10 times to get 5h.) The timer will revert to 0.0 after 24.
- Cancel either function by setting its timer to 0.0h.

TIMER ON & OFF setting(example)

Keep in mind that the time periods you set for both functions refer to hours after the current time.

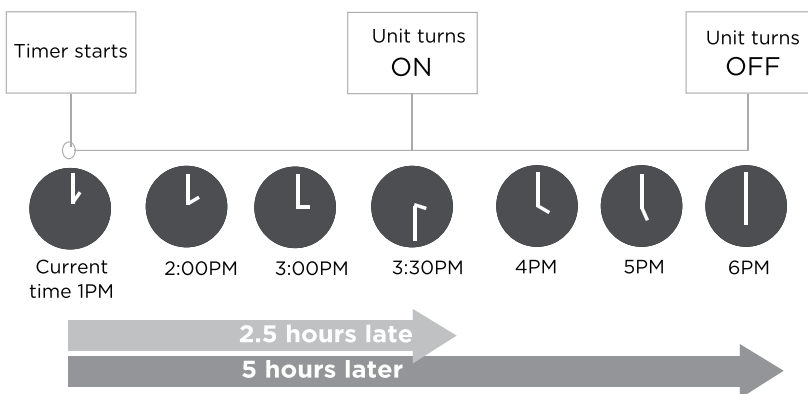
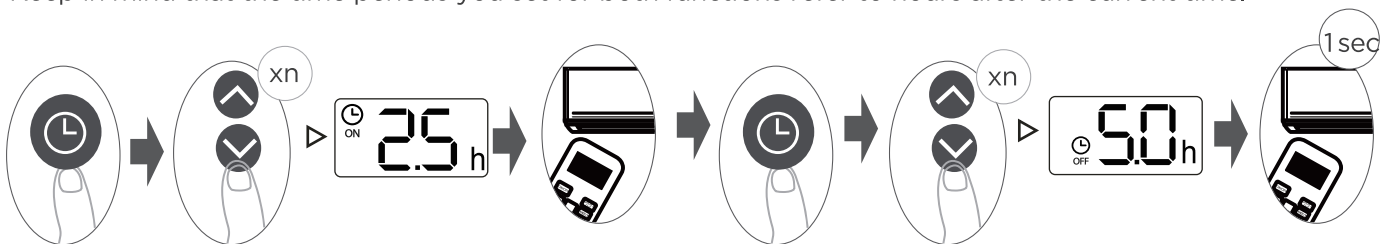

Example: If current timer is 1:00PM, to set the timer as above steps, the unit will turn on 2.5h later (3:30PM) and turn off at 6:00PM.

How to Use Advanced Functions

Swing function

Press Swing button

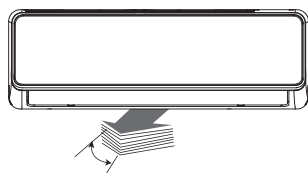

The horizontal louver will swing up and down automatically when pressing Swing button. Press again to make it stop.

Airflow direction

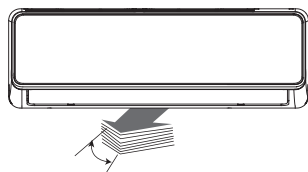

If continue to press the SWING button, five different airflow directions can be set. The louver can be move at a certain range each time you press the button. Press the button until the direction you prefer is reached.

LED DISPLAY

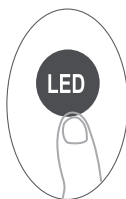

Press this button to turn on and turn off the display on the indoor unit.



Press this button more than 5 seconds(some units)

Keep pressing this button more than 5 seconds, the indoor unit will display the actual room temperature. Press more than 5 seconds again will revert back to display the setting temperature.

BOOST Function

Press Boost button



When you select Boost feature in COOL mode, the unit will blow cool air with strongest wind setting to jump-start the cooling process.

When you select Boost feature in HEAT mode, the unit will blow heat air with strongest wind setting to jump-start the heating process(some units). For units with Electric heat elements, the Electric HEATER will activate and jump-start the heating process.

ECO/GEAR function



Press this button to enter the energy efficient mode in a sequence of following:
ECO → GEAR(75%) → GEAR(50%) → Previous setting mode → ECO.....
Note: This function is only available under COOL mode.

ECO operation:

Under cooling mode, press this button, the remote controller will adjust the temperature automatically to 24°C/75°F, fan speed of Auto to save energy (only when the set temperature is less than 24°C/75°F). If the set temperature is above 24°C/75°F, press the ECO button, the fan speed will change to Auto, the set temperature will remain unchanged.

NOTE: Pressing the ECO button, or modifying the mode or adjusting the set temperature to less than 24°C/75°F will stop ECO operation. Under ECO operation, the set temperature should be 24°C/75°F or above, it may result in insufficient cooling. If you feel uncomfortable, just press the ECO button again to stop it.

GEAR operation:

Press the ECO/GEAR button to enter the GEAR operation as following:
75%(up to 75% electrical energy consumption) → 50%(up to 50% electrical energy consumption) → Previous setting mode.

Under GEAR operation, the display on the remote controller will alternate between electrical energy consumption and set temperature.

Silence function



Keep pressing Fan button for more than 2 seconds to activate/disable Silence function.

Due to low frequency operation of compressor, it may result in insufficient cooling and heating capacity. Press ON/OFF, Mode, Sleep, Boost or Clean button while operating will cancel silence function.

FP function

Press this button 2 times during one second under HEAT Mode and setting temperature of 16°C/60°F to activate the FP function.



The unit will operate at high fan speed (while compressor on) with temperature automatically set to 8°C/46°F.

SET function

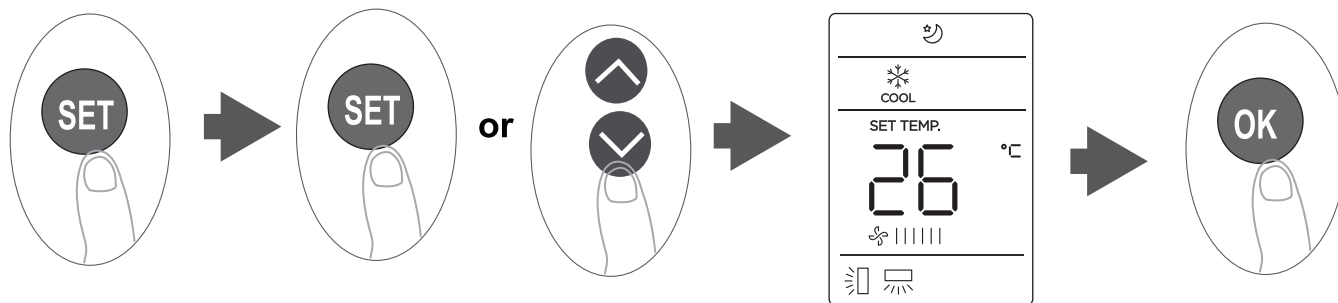

- Press the SET button to enter the function setting, then press SET button or TEMP \downarrow or TEMP \uparrow button to select the desired function. The selected symbol will flash on the display area, press the OK button to confirm.
- To cancel the selected function, just perform the same procedures as above.
- Press the SET button to scroll through operation functions as follows:
Breeze Away* (🌀) → Air magic/UV lamp* (☀️) → Sleep (🌙) → Follow Me (👤) → AP mode* (📶)
[*]: If your remote controller has Breeze Away button or Air magic button, you can not use the SET button to select the Breeze Away or Air magic/UV lamp feature.

Breeze Away function (some units) :

This feature avoids direct air flow blowing on the body and makes you feel indulging in silky coolness.

NOTE: This feature is available under cool, Fan and Dry mode only.

Air magic/UV-C function(some units)

When the Air magic function is initiated, the ion generator is energized and will help to purify the air inside. When the UV function is initiated, the UV lamp emit UV-C radiation to help to purify the air inside.

Sleep function

The SLEEP function is used to decrease energy use while you sleep (and don't need the same temperature settings to stay comfortable).

NOTE: The SLEEP function is not available in FAN and DRY mode.

AP function(some units) :

Choose AP mode to do wireless network configuration. For some units, it doesn't work by pressing the SET button. To enter the AP mode, continuously press the LED button seven times in 10 seconds.

Follow me function

The FOLLOW ME function enables the remote control to measure the temperature at its current location and send this signal to the air conditioner every 3 minutes interval. When using AUTO, COOL or HEAT modes, measuring ambient temperature from the remote control (instead of from the indoor unit itself) will enable the air conditioner to optimize the temperature around you and ensure maximum comfort.

NOTE: Press and hold Boost button for seven seconds to start/stop memory feature of Follow Me function.

- If the memory feature is activated, "On" displays for 3 seconds on the screen.
- If the memory feature is stopped, "OF" displays for 3 seconds on the screen.
- While the memory feature is activated, press the ON/OFF button, shift the mode or power failure will not cancel the Follow me function.

CARE AND MAINTENANCE

⚠ CAUTION

- The cooling efficiency of your unit and your health would be damaged for the glogged AC, Make sure to clean the filter every two weeks.
- Always **TURN OFF** your AC system and disconnect its power supply before cleaning or maintenance.
- **Do not** touch air freshening (Plasma) filter at least 10 minutes after turning off the unit.
- Only use a soft, dry cloth to wipe the unit clean. You can use a cloth soaked in warm water to wipe it clean if the unit is especially dirty.
- Do not use chemicals or chemically treated cloths to clean the unit
- Do not use benzene, paint thinner, polishing powder or other solvents to clean the unit. They can cause the plastic surface to crack or deform.
- Do not use water hotter than 40°C (104°F) to clean the front panel. This can cause the panel to deform or become discolored.

Cleaning Your Indoor Unit, Air Filter

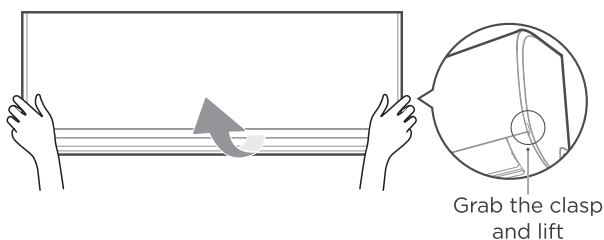

Step 1:

Lift the front panel of the indoor unit. For the unit with supporting rod, please use it to prop up the front panel.

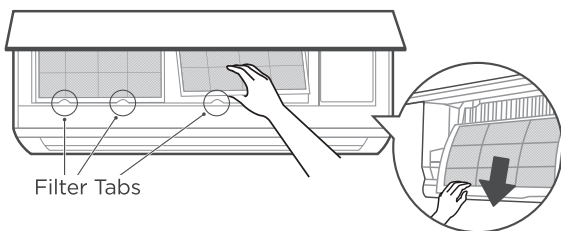

Step 2:

Grip the tab on the end of the filter, lift it up, then pull it towards yourself and pull the filter out.

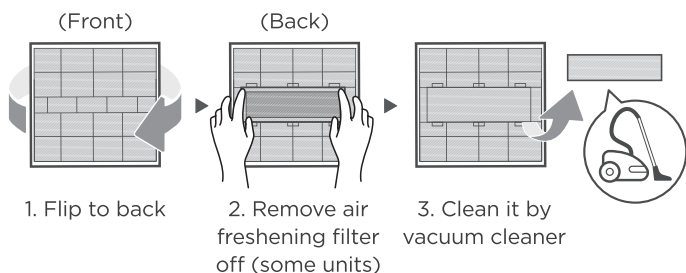

Step 3:

If your filter has a small air freshening filter, unclip it from the larger filter. Clean this air freshening filter with a hand-held vacuum.

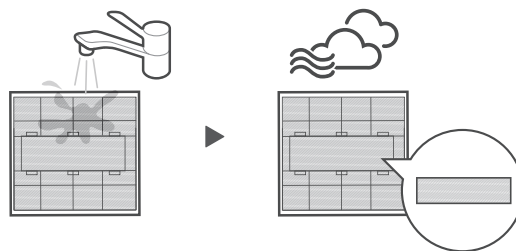

Step 4:

Clean the large air filter with warm, soapy water. Be sure to use a mild detergent. Rinse the filter with fresh water, then shake off excess water. Dry it in a cool, dry place, and refrain from exposing it to direct sunlight.



Step 5:

When dry, re-clip the air freshening filter to the larger filter, then slide it back into the indoor unit. Finally, Close the front panel of the indoor unit.

⚠ CAUTION

- Before changing the filter or cleaning, turn off the unit and disconnect its power supply.
- When removing filter, do not touch metal parts in the unit. The sharp metal edges can cut you.
- Do not use water to clean the inside of the indoor unit. This can destroy insulation and cause electrical shock.
- Do not expose filter to direct sunlight when drying. This can shrink the filter.
- Any maintenance and cleaning of outdoor unit should be performed by an authorized dealer or a licensed service provider.
- Any unit repairs should be performed by an authorized dealer or a licensed service provider.

Air Filter Reminders (Optional)

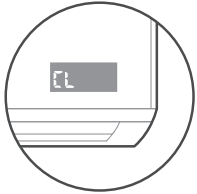

Display window: "CL"



Display window: "nF"

Air Filter Cleaning Reminder

- After 240 hours of use, the display window on the indoor unit will flash "CL." This is a reminder to clean your filter. After 15 seconds, the unit will revert to its previous display.
- To reset the reminder, press the LED button on your remote control 4 times, or press the MANUAL CONTROL button 3 times. If you don't reset the reminder, the "CL" indicator will flash again when you restart the unit.

Air Filter Replacement Reminder

- After 2,880 hours of use, the display window on the indoor unit will flash "nF." This is a reminder to replace your filter. After 15 seconds, the unit will revert to its previous display.
- To reset the reminder, press the LED button on your remote control 4 times, or press the MANUAL CONTROL button 3 times. If you don't reset the reminder, the "nF" indicator will flash again when you restart the unit.

Maintenance your AC.

Maintenance – Long Periods of Non-Use

If you plan not to use your air conditioner for an extended period of time, do the following:



Clean all filters



Turn on FAN function until unit dries out completely

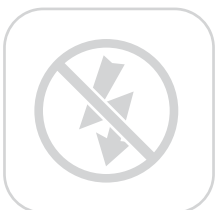

Turn off the unit and disconnect the power

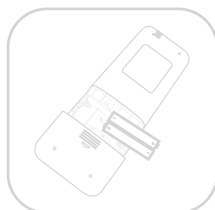

Remove batteries from remote control

Maintenance – Pre-Season Inspection

After long periods of non-use, or before periods of frequent use, do the following:

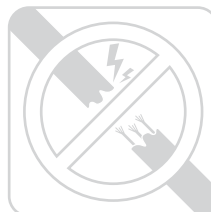

Check for damaged wires

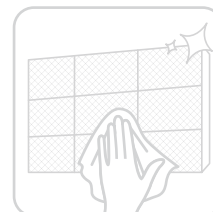

Clean all filters



Check for leaks



Make sure nothing is blocking all air inlets and outlets

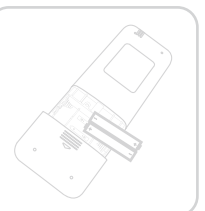

Replace batteries

TROUBLESHOOTING

⚠ CAUTION

If any of the following conditions occurs, turn off your unit immediately!

- The power cord is damaged or abnormally warm
- You smell a burning odor
- The unit emits loud or abnormal sounds
- A power fuse blows or the circuit breaker frequently trips
- Water or other objects fall into or out of the unit

DO NOT ATTEMPT TO FIX THESE YOURSELF! CONTACT AN AUTHORIZED SERVICE PROVIDER IMMEDIATELY.

Common Issues

The following problems are not a malfunction and in most situations will not require repairs.

Issue	Possible Causes
Unit does not turn on when pressing ON/OFF button	The Unit has a 3-minute protection feature that prevents the unit from overloading. The unit cannot be restarted within three minutes of being turned off.
The unit changes from COOL/HEAT mode to FAN mode	<p>The unit may change its setting to prevent frost from forming on the unit. Once the temperature increases, the unit will start operating in the previously selected mode again.</p> <p>The set temperature has been reached, at which point the unit turns off the compressor. The unit will continue operating when the temperature fluctuates again.</p>
The indoor unit emits white mist	In humid regions, a large temperature difference between the room's air and the conditioned air can cause white mist.
Both the indoor and outdoor units emit white mist	When the unit restarts in HEAT mode after defrosting, white mist may be emitted due to moisture generated from the defrosting process.
The indoor unit makes noises	<p>A rushing air sound may occur when the louver resets its position.</p> <p>A squeaking sound may occur after running the unit in HEAT mode due to expansion and contraction of the unit's plastic parts.</p>
Both the indoor unit and outdoor unit make noises	<p>Low hissing sound during operation: This is normal and is caused by refrigerant gas flowing through both indoor and outdoor units.</p> <p>Low hissing sound when the system starts, has just stopped running, or is defrosting: This noise is normal and is caused by the refrigerant gas stopping or changing direction.</p> <p>Squeaking sound: Normal expansion and contraction of plastic and metal parts caused by temperature changes during operation can cause squeaking noises.</p>

Issue	Possible Causes
The outdoor unit makes noises	The unit will make different sounds based on its current operating mode.
Dust is emitted from either the indoor or outdoor unit	The unit may accumulate dust during extended periods of non-use, which will be emitted when the unit is turned on. This can be mitigated by covering the unit during long periods of inactivity.
The unit emits a bad odor	The unit may absorb odors from the environment (such as furniture, cooking, cigarettes, etc.) which will be emitted during operations.
	The unit's filters have become moldy and should be cleaned.
The fan of the outdoor unit does not operate	During operation, the fan speed is controlled to optimize product operation.
Operation is erratic, unpredictable, or unit is unresponsive	Interference from cell phone towers and remote boosters may cause the unit to malfunction. In this case, try the following: <ul style="list-style-type: none"> • Disconnect the power, then reconnect. • Press ON/OFF button on remote control to restart operation.

NOTE: If problem persists, contact a local dealer or your nearest customer service center. Provide them with a detailed description of the unit malfunction as well as your model number.

⚠ CAUTION

When troubles occur, please check the following points before contacting a repair company.

Problem	Possible Causes	Solution
Poor Cooling Performance	Temperature setting may be higher than ambient room temperature	Lower the temperature setting
	The heat exchanger on the indoor or outdoor unit is dirty	Clean the affected heat exchanger
	The air filter is dirty	Remove the filter and clean it according to instructions
	The air inlet or outlet of either unit is blocked	Turn the unit off, remove the obstruction and turn it back on
	Doors and windows are open	Make sure that all doors and windows are closed while operating the unit
	Excessive heat is generated by sunlight	Close windows and curtains during periods of high heat or bright sunshine
	Too many sources of heat in the room (people, computers, electronics, etc.)	Reduce amount of heat sources
	Low refrigerant due to leak or long-term use	Check for leaks, re-seal if necessary and top off refrigerant
	SILENCE function is activated (optional function)	SILENCE function can lower product performance by reducing operating frequency. Turn off SILENCE function.

Problem	Possible Causes	Solution
The unit is not working	Power failure	Wait for the power to be restored
	The power is turned off	Turn on the power
	The fuse is burned out	Replace the fuse
	Remote control batteries are dead	Replace batteries
	The Unit's 3-minute protection has been activated	Wait three minutes after restarting the unit
	Timer is activated	Turn timer off
The unit starts and stops frequently	There's too much or too little refrigerant in the system	Check for leaks and recharge the system with refrigerant.
	Incompressible gas or moisture has entered the system.	Evacuate and recharge the system with refrigerant
	The compressor is broken	Replace the compressor
	The voltage is too high or too low	Install a manostat to regulate the voltage
Poor heating performance	The outdoor temperature is extremely low	Use auxiliary heating device
	Cold air is entering through doors and windows	Make sure that all doors and windows are closed during use
	Low refrigerant due to leak or long-term use	Check for leaks, re-seal if necessary and top off refrigerant
Indicator lamps continue flashing	<p>The unit may stop operation or continue to run safely. If the indicator lamps continue to flash or error codes appear, wait for about 10 minutes. The problem may resolve itself. If not, disconnect the power, then connect it again. Turn the unit on. If the problem persists, disconnect the power and contact your nearest customer service center.</p>	
<p>Error code appears and begins with the letters as the following in the window display of indoor unit:</p> <ul style="list-style-type: none"> • E(x), P(x), F(x) • EH(xx), EL(xx), EC(xx) • PH(xx), PL(xx), PC(xx) 		

NOTE: If your problem persists after performing the checks and diagnostics above, turn off your unit immediately and contact an authorized service center.

TRADEMARKS, COPYRIGHTS AND LEGAL STATEMENT

 Midea logo, word marks, trade name, trade dress and all versions thereof are valuable assets of Midea Group and/or its affiliates (“Midea”), to which Midea owns trademarks, copyrights and other intellectual property rights, and all goodwill derived from using any part of an Midea trademark. Use of Midea trademark for commercial purposes without the prior written consent of Midea may constitute trademark infringement or unfair competition in violation of relevant laws.

This manual is created by Midea and Midea reserves all copyrights thereof. No entity or individual may use, duplicate, modify, distribute in whole or in part this manual, or bundle or sell with other products without the prior written consent of Midea.

All the described functions and instructions were up to date at the time of printing this manual. However, the actual product may vary due to improved functions and designs.

DISPOSAL AND RECYCLING

Important instructions for environment(European Disposal Guidelines)

Compliance with the WEEE Directive and Disposing of the Waster Product:
This product complies with EU WEEE Directive (2012/19/EU). This product bears a classification symbol for waster electrical and electronic equipment (WEEE).

This symbol indicates that this product shall not be disposed with other household wastes at the end of its service life. Used device must be returned to official collection point for recycling of electrical electronic devices. To find these collection systems please contact to your local authorities or retailer where the product was purchased. Each household performs important role in recovering and recycling of old appliance. Appropriate disposal of used appliance helps prevent potential negative consequences for the environment and human health.



DATA PROTECTION NOTICE

For the provision of the services agreed with the customer, we agree to comply without restriction with all stipulations of applicable data protection law, in line with agreed countries within which services to the customer will be delivered, as well as, where applicable, the EU General Data Protection Regulation (GDPR).

Generally, our data processing is to fulfil our obligation under contract with you and for product safety reasons, to safeguard your rights in connection with warranty and product registration questions. In some cases, but only if appropriate data protection is ensured, personal data might be transferred to recipients located outside of the European Economic Area.

Further information are provided on request. You can contact our Data Protection Officer via **MideaDPO@midea.com**. To exercise your rights such as right to object your personal data being processed for direct marketing purposes, please contact us via **MideaDPO@midea.com**. To find further information, please follow the QR Code.

The design and specifications are subject to change without prior notice for product improvement. Consult with the sales agency or manufacturer for details. Any updates to the manual will be uploaded to the service website, please check for the latest version.

Importer: MIDEA SCOTT & ENGLISH ELECTRONICS SDN BHD.
NO.16 JALAN CHAN SOW LIN,55200 KUALA LUMPUR

Manufacturer: GD Midea Air-Conditioning Equipment Co.,Ltd.
Lingang Road Beijiao Shunde Foshan Guangdong
People's Republic of China 528311



make yourself at home



www.midea.com

© Midea 2022 all rights reserved

CS445UI-18C(AG)-OBM

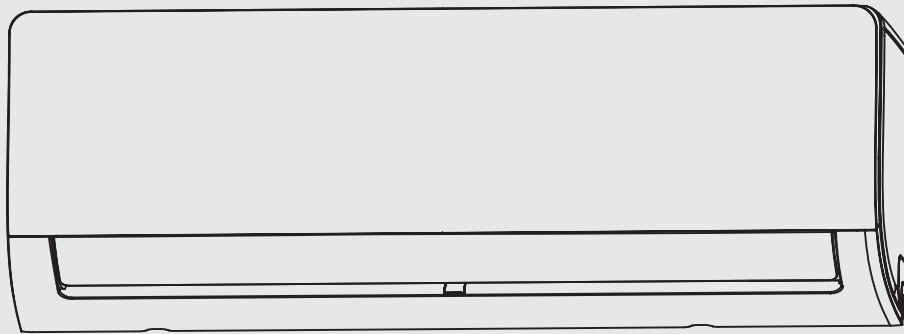

Penyaman Udara Bilik

MANUAL PENGGUNA

NOMBOR MODEL:

MSXS-10CRDN8

MSXS-13CRDN8

MSXS-19CRDN8

MSXS-25CRDN8



Notis amaran: Sebelum menggunakan produk ini, sila baca manual ini dan MANUAL KESELAMATAN (jika ada) dengan teliti dan simpan untuk rujukan masa hadapan. Reka bentuk dan spesifikasi tertakluk kepada perubahan tanpa notis awal untuk penambahbaikan produk. Rujuk dengan pengedar atau pengilang anda untuk butiran. Gambar rajah di atas hanyalah untuk rujukan. Sila ambil rupa produk sebenar sebagai standard.

SURAT TERIMA KASIH

Terima kasih kerana memilih Midea! Sebelum menggunakan produk Midea baharu anda, sila baca manual ini dengan teliti untuk memastikan anda tahu cara mengendalikan ciri dan fungsi yang ditawarkan oleh perkakas baharu anda dengan cara yang selamat.

KANDUNGAN

SURAT TERIMA KASIH -----	1
AMARAN KESELAMATAN -----	2
SPESIFIKASI -----	6
GAMBARAN KESELURUHAN PRODUK -----	7
PEMASANGAN PRODUK -----	8
Pasang Unit Dalam Rumah Anda -----	10
Pasang Unit Luar Rumah Anda -----	20
Sambungan Paip Bahan Penyejuk -----	25
Evakuasi Udara -----	29
Pemeriksaan Kebocoran Elektrik Dan Gas -----	31
Jalanan Ujian -----	32
Mengemas Dan Mengeluarkan Unit -----	33
ARAHAN OPERASI -----	34
Paparan Unit Dalam Rumah -----	34
Operasi Kawalan Jauh -----	39
PENJAGAAN DAN PENYELENGGARAAN -----	49
PENYELESAIAN MASALAH -----	51
TANDA DAGANGAN, HAK CIPTA DAN PENYATA	
UNDANG-UNDANG -----	54
PELUPUSAN DAN KITAR SEMULA -----	54
NOTIS PERLINDUNGAN DATA -----	55

AMARAN KESELAMATAN

Adalah sangat penting anda membaca Langkah Berjaga-jaga Keselamatan Sebelum Operasi dan Pemasangan. Pemasangan yang salah kerana mengabaikan arahan boleh menyebabkan kerosakan atau kecederaan yang serius. Keseriusan kemungkinan kerosakan atau kecederaan diklasifikasikan sebagai sama ada AMARAN atau AWAS.

Penjelasan tentang Simbol



Amaran voltan elektrik

Simbol ini menunjukkan bahawa terdapat bahaya kepada kehidupan dan kesihatan orang akibat voltan.



Amaran

Kata isyarat menunjukkan bahaya dengan tahap risiko sederhana yang, jika tidak dielakkan, boleh mengakibatkan kematian atau kecederaan serius.



Awas

Kata isyarat menunjukkan bahaya dengan tahap risiko rendah yang, jika tidak dielakkan, boleh mengakibatkan kecederaan ringan atau sederhana.



Perhatian

Kata isyarat menunjukkan maklumat penting (cth kerosakan harta benda), tetapi bukan bahaya.



Patuhi arahan

Simbol ini menunjukkan bahawa hanya juruteknik perkhidmatan yang mengendalikan dan menyelenggara perkakas ini mengikut arahan pengendalian.

Baca arahan pengendalian ini dengan teliti dan penuh perhatian sebelum penggunaan/pentauliahan unit dan simpannya di kawasan berhampiran tapak atau unit pemasangan untuk kegunaan kemudian!

AMARAN

Perkakas ini boleh digunakan oleh kanak-kanak berumur dari 8 tahun ke atas dan orang yang kurang keupayaan fizikal, deria atau mental atau kurang pengalaman dan pengetahuan jika mereka telah diberi penyeliaan atau arahan mengenai penggunaan perkakas dengan cara yang selamat dan memahami bahaya terbabit. Kanak-kanak tidak boleh bermain dengan perkakas. Pembersihan dan penyelenggaraan pengguna tidak boleh dilakukan oleh kanak-kanak tanpa pengawasan (negara-negara Kesatuan Eropah).

Perkakas ini tidak dimaksudkan untuk digunakan oleh orang (termasuk kanak-kanak) yang kurang keupayaan fizikal, deria atau mental, atau kurang pengalaman dan pengetahuan, melainkan mereka telah diberi pengawasan atau arahan mengenai penggunaan perkakas oleh orang yang bertanggungjawab untuk keselamatan mereka. Kanak-kanak harus diawasi untuk memastikan bahawa mereka tidak bermain dengan perkakas.

⚠️ AMARAN UNTUK KEGUNAAN PRODUK

- Jika situasi tidak normal timbul (seperti bau terbakar), segera matikan unit dan putus sambungan kuasa. Hubungi pengedar anda untuk mendapatkan arahan bagi mengelakkan kejutan elektrik, berapi atau kecederaan.
- Jangan masukkan jari, batang atau objek lain ke dalam saluran masuk atau keluar udara. Ini boleh menyebabkan kecederaan, kerana kipas mungkin berputar pada kelajuan tinggi.
- Jangan gunakan semburan mudah terbakar seperti semburan rambut, lakuer atau cat berhampiran dengan unit. Ini boleh menyebabkan berapi atau pembakaran.
- Jangan kendalikan penyaman udara di tempat berhampiran atau sekitar gas mudah terbakar. Gas yang dikeluarkan boleh berkumpul di sekeliling unit dan menyebabkan letupan.
- Jangan operasikan penyaman udara anda di dalam bilik basah seperti bilik mandi atau bilik dobi. Terlalu banyak terdedah kepada air boleh menyebabkan komponen elektrik menjadi litar pintas.
- Jangan dedahkan badan anda terus kepada udara sejuk untuk jangka masa yang lama.
- Jangan benarkan kanak-kanak bermain dengan penyaman udara. Kanak-kanak mesti diawasi di sekeliling unit pada setiap masa.
- Jika penyaman udara digunakan bersama dengan penunu atau alat pemanas lain, ventilasi bilik dengan teliti untuk mengelakkan kekurangan oksigen.
- Dalam persekitaran berfungsi tertentu, seperti dapur, bilik pelayan, dsb., penggunaan unit penyaman udara yang direka khas adalah sangat disyorkan.

⚠️ AMARAN ELEKTRIK

- Hanya gunakan kord kuasa tertentu. Jika kord kuasa rosak, ia mesti diganti oleh pengilang, ejen perkhidmatannya atau orang yang berkelayakan yang serupa untuk mengelakkan bahaya.
- Produk mesti diasaskan dengan betul semasa pemasangan, atau kejutan elektrik mungkin berlaku.
- Untuk semua kerja elektrik, ikuti semua piawaian pendawaian, peraturan dan Manual Pemasangan tempatan dan negara. Sambungkan kabel dengan ketat, dan pasangkannya secara selamat untuk mengelakkan daya luaran daripada merosakkan terminal. Sambungan elektrik yang tidak betul boleh menjadi keterlaluan panas dan menyebabkan berapi, dan juga boleh menyebabkan kejutan. Semua sambungan elektrik mesti dibuat mengikut Rajah Sambungan Elektrik yang terletak pada panel unit dalam rumah dan luar rumah.
- Semua pendawaian mesti disusun dengan betul untuk memastikan penutup papan kawalan boleh ditutup dengan betul. Jika penutup papan kawalan tidak ditutup dengan betul, ia boleh menyebabkan kakisan dan menyebabkan titik sambungan pada terminal menjadi panas, berapi, atau menyebabkan kejutan elektrik.
- Pemutus sambungan mesti dimasukkan ke dalam pendawaian tetap mengikut peraturan pendawaian.
- Jangan tarik kord kuasa untuk mencabut palam unit. Pegang palam dengan kuat dan tariknya dari alur keluar. Tarik terus pada kord boleh merosakkannya, yang boleh menyebabkan berapi atau kejutan elektrik.
- Jangan ubah suai panjang kord bekalan kuasa atau gunakan kord sambungan untuk menghidupkan unit.
- Jangan kongsi alur keluar elektrik dengan peralatan lain. Bekalan kuasa yang tidak betul atau tidak mencukupi boleh menyebabkan kebakaran atau renjatan elektrik.
- Pastikan palam kuasa adalah bersih. Keluarkan sebarang habuk atau kotoran yang terkumpul pada atau di sekeliling palam. Palam yang kotor boleh menyebabkan berapi atau kejutan elektrik.
- Jika kuasa penyambung kepada pendawaian tetap, peranti putus sambungan semua kutub yang mempunyai kelegaan sekurang-kurangnya 3mm dalam semua kutub, dan mempunyai arus bocor yang mungkin melebihi 10mA, peranti arus baki (RCD) mempunyai arus operasi baki berkadar tidak melebihi 30mA, dan pemotongan mesti dimasukkan ke dalam pendawaian tetap mengikut peraturan pendawaian.

AMBIL PERHATIAN SPESIFIKASI FIUS

Papan litar penyaman udara (PCB) direka bentuk dengan fius untuk memberikan perlindungan lebih arus. Spesifikasi fius dicetak pada papan litar, seperti: T3.15AL/250VAC, T5AL/250VAC, T3.15A/250VAC, T5A/250VAC, T20A/250VAC, T30A/250VAC, dsb.

NOTA: Untuk unit dengan bahan penyejuk R32, hanya fius seramik kalis letupan boleh digunakan.

Lampu UV-C (Terpakai pada unit mengandungi lampu UV-C sahaja)

Perkakas ini mengandungi lampu UV-C. Baca arahan penyelenggaraan sebelum membuka perkakas.

- Jangan kendalikan lampu UV-C di luar perkakas.
- Perkakas yang jelasnya rosak tidak boleh dikendalikan.
- Penggunaan perkakas yang tidak disengajakan atau kerosakan pada perumah boleh mengakibatkan pelepasan sinaran UV-C yang berbahaya. Sinaran UV-C mungkin, walaupun dalam dos yang kecil, menyebabkan kemudaratan kepada mata dan kulit.
- Sebelum membuka pintu dan panel akses yang mengandungi simbol bahaya SINARAN ULTRAUNGU untuk menjalankan PENYELENGGARAAN PENGGUNA, adalah disyorkan untuk memutuskan sambungan kuasa.
- Lampu UV-C tidak boleh dibersihkan, dibaiki dan diganti.
- PENGHALANG UV-C yang mengandungi simbol bahaya SINARAN ULTRAUNGU tidak boleh ditanggalkan.

AMARAN

Perkakas ini mengandungi pemancar UV. Jangan merenung pada sumber cahaya.

AMARAN UNTUK PEMASANGAN PRODUK

- Pemasangan mesti dilakukan oleh peniaga berdaftar atau pakar. Pemasangan yang rosak boleh menyebabkan kebocoran air, renjatan elektrik atau kebakaran.
- Pemasangan mesti dilakukan mengikut arahan pemasangan.
(Di Amerika Utara, pemasangan mesti dilakukan mengikut keperluan NEC dan CEC oleh kakitangan yang diberi kuasa sahaja).
Pemasangan yang tidak betul boleh menyebabkan kebocoran air, renjatan elektrik atau kebakaran.
- Hubungi juruteknik servis yang diberi kuasa untuk pembaikan atau penyelenggaraan unit ini. Perkakas ini hendaklah dipasang mengikut peraturan pemasangan wayar kebangsaan.
- Gunakan hanya aksesori, bahagian, dan alatan yang ditetapkan yang disertakan untuk pemasangan. Menggunakan bahagian bukan standard boleh menyebabkan kebocoran air, renjatan elektrik, kebakaran, dan dapat menyebabkan unit gagal.
- Pasang unit di lokasi kukuh yang boleh menyokong keberatan unit. Jika lokasi yang dipilih tidak dapat menyokong keberatan unit, atau pemasangan tidak dilakukan dengan betul, unit mungkin jatuh dan menyebabkan kecederaan dan kerosakan yang serius.
- Pasang paip saluran mengikut arahan dalam manual ini. Saliran yang tidak betul boleh menyebabkan banjir pada rumah dan harta benda anda.
- Bagi unit yang mempunyai pemanas elektrik tambahan, jangan pasang unit dalam jarak 1 meter (3 kaki) dari sebarang bahan mudah terbakar.
- Jangan pasang unit di lokasi yang mungkin terdedah kepada kebocoran gas yang mudah terbakar. Jika gas mudah terbakar terkumpul di sekeliling unit, ia boleh menyebabkan berapi.
- Jangan hidupkan kuasa sehingga semua kerja selesai.
- Apabila memindahkan atau menempatkan semula penyaman udara, rujuk juruteknik servis yang berpengalaman untuk memutuskan sambungan dan pemasangan semula unit.
- Bagaimana memasang perkakas pada sokongannya, sila baca maklumat untuk butiran dalam bahagian "pemasangan unit dalam rumah" dan "pemasangan unit luar rumah".

AWAS

- Matikan penyaman udara dan putuskan sambungan kuasa jika anda tidak akan menggunakannya untuk masa yang lama.
- Matikan dan cabut palam unit semasa ribut.
- Pastikan bahawa pemeluwapan air boleh mengalir tanpa halangan dari unit.
- Jangan kendalikan penyaman udara dengan tangan yang basah. Ini boleh menyebabkan kejutan elektrik.
- Jangan gunakan peranti untuk sebarang tujuan lain daripada penggunaan yang dimaksudkan.
- Jangan memanjat atau meletakkan objek di atas unit luar rumah.
- Jangan biarkan penyaman udara beroperasi untuk jangka masa yang lama dengan pintu atau tingkap terbuka, atau jika kelembapannya sangat tinggi.

AMARAN PEMBERSIHAN DAN PENYELENGGARAAN

- Matikan peranti dan putuskan sambungan kuasa sebelum membersihkan. Kegagalan membuat demikian boleh menyebabkan kejutan elektrik.
- Jangan bersihkan penyaman udara dengan jumlah air yang berlebihan.
- Jangan bersihkan penyaman udara dengan agen pembersih yang mudah terbakar. Ejen pembersih mudah terbakar boleh menyebabkan kebakaran atau ubah bentuk.

Nota tentang Gas Berfluorinasi (Tidak berkenaan dengan unit yang menggunakan Bahan Penyejuk R290)

- Unit penyaman udara ini mengandungi gas rumah hijau terfluorinasi. Untuk maklumat khusus tentang jenis gas dan jumlahnya, sila rujuk kepada label yang berkaitan pada unit itu sendiri atau “Manual Pemilik - Fis Produk” dalam pembungkusan unit luar rumah. (produk Kesatuan Eropah sahaja).
- Pemasangan, servis, penyelenggaraan dan pembaikan unit ini mesti dilakukan oleh juruteknik bertauliah.
- Penyahpasangan dan kitar semula produk mesti dilakukan oleh juruteknik bertauliah.
- Untuk peralatan yang mengandungi gas rumah hijau terfluorinasi dalam kuantiti 5 tan bersamaan CO₂ atau berlebihan, tetapi kurang daripada 50 tan setara CO₂, Jika sistem pengesanan kebocoran dipasang dalam sistem, ia mesti diperiksa untuk kebocoran sekurang-kurangnya setiap 24 bulan .
- Apabila unit diperiksa untuk kebocoran, simpan rekod dengan baik bagi semua pemeriksaan amat disyorkan.

AMARAN UNTUK MENGGUNAKAN BAHAN PENYEJUK R32/R290

- Apabila bahan penyejuk yang mudah terbakar digunakan, perkakas hendaklah disimpan di kawasan pengudaraan yang baik di mana saiz bilik sepadan dengan kawasan bilik seperti yang ditetapkan untuk operasi.
Untuk model bahan penyejuk R32:
- Perkakas hendaklah dipasang, dikendalikan dan disimpan di dalam bilik dengan keluasan lantai lebih daripada 4 m².
- Untuk model bahan penyejuk R290, perkakas hendaklah dipasang, dikendalikan dan disimpan di dalam bilik dengan keluasan lantai lebih daripada:
<=2.6kW unit: 17.33m²
>2.6kW dan <=3.5kW unit: 25.4m²
>3.5kW dan <=5.2kW unit: 34.67m²
>5.3kW dan <=7.1kW unit: 47.33m²
- Penyambung mekanikal yang boleh diguna semula dan penyambung suar tidak dibenarkan di dalam rumah.

SPESIFIKASI

Model Produk	MSXS-10CRDN8	MSXS-13CRDN8	MSXS-19CRDN8	MSXS-25CRDN8
Sumber kuasa	220-240V~ 50Hz, 1Ph			
Kapasiti penyejukan	10,000(4,981-11,075) Btu/h	12,000 (5,865-13,231) Btu/h	18,000 (7,984-19,786) Btu/h	24,000 (7,200-28,000) Btu/h
Kapasiti pemanasan	-	-	-	-
Arus ternilai	6.5A	7.5A	14.0A	19.0A
Input kuasa dinilai	1,150W	1,370W	3,200W	3,700W
Kelas rintangan unit luar rumah	IP24			

GAMBARAN KESELURUHAN PRODUK

NOTA MENGENAI ILUSTRASI:

Ilustrasi dalam manual ini adalah untuk tujuan menjelaskan. Bentuk sebenar unit dalam rumah anda mungkin sedikit berbeza. Bentuk sebenar akan diutamakan.

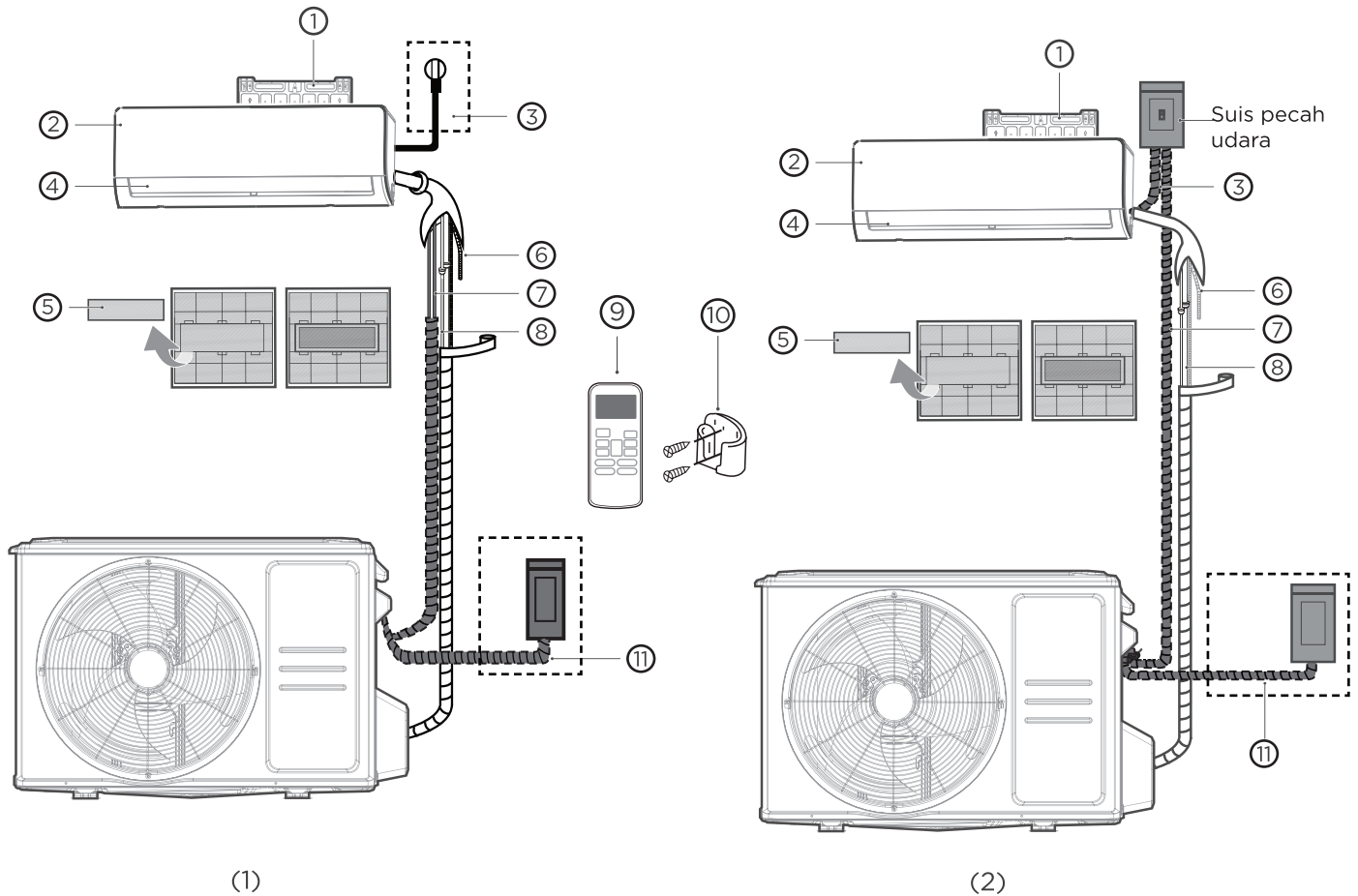

- | | | |
|-------------------------------|--|---|
| ① Plat Pemasangan Dinding | ⑤ Penapis Fungsian (Di Belakang Penapis Utama - Beberapa Unit) | ⑨ Alat kawalan jauh |
| ② Panel hadapan | ⑥ Paip Saliran | ⑩ Pemegang alat kawalan jauh (beberapa unit) |
| ③ Kabel Kuasa (beberapa unit) | ⑦ Kabel Isyarat | ⑪ Kabel Kuasa Unit Luar Rumah (beberapa unit) |
| ④ Louver | ⑧ Paip Bahan Penyejuk | |

Ia akan menjadi sempurna jika anda mempunyai alat tersebut



Sarung tangan



Pemutar skru & sepana

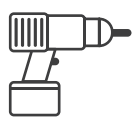

Gerudi tukul

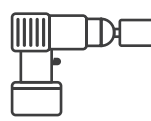

Penggerudian teras



Cermin mata & topeng













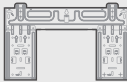

Pita vinil

PEMASANGAN PRODUK

AKSESORI

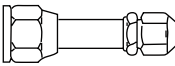
Sistem penyaman udara disertakan dengan aksesori berikut. Gunakan semua bahagian pemasangan dan aksesori untuk memasang penyaman udara. Pemasangan yang tidak betul boleh mengakibatkan kebocoran air, kejutan elektrik dan berapi, atau menyebabkan peralatan gagal. Item yang tidak disertakan dengan penyaman udara anda mesti dibeli secara berasingan.

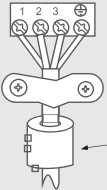
Nama Aksesori	Q'ty (pc)	Bentuk	Nama Aksesori	Q'ty (pc)	Bentuk
Manual	2-3		Alat kawalan jauh	1	
Sambungan longkang (untuk model penyejukan & pemanasan)	1		Bateri	2	
Pengedap (untuk model penyejukan & pemanasan)	1		Pemegang alat kawalan jauh (beli secara berasingan)	1	
Plat pemasangan	1		Membetulkan skru untuk pemegang alat kawalan jauh (beli secara berasingan)	2	
Pengukuh	5-8 (bergantung kepada model)		Penapis Kecil (Perlu dipasang di belakang penapis udara utama oleh juruteknik yang diberi kuasa semasa memasang mesin)	1-2 (bergantung kepada model)	
Skru pemasangan plat memasang	5-8 (bergantung kepada model)				
Pindahkan penyambung (Φ19(3/4in) pindahkan ke Φ16(5/8in). Dibungkus dengan unit dalam rumah, pasaran Amerika Utara 33K hyper heat unit sahaja.)	1		<p>NOTA: Di pasaran Amerika Utara, apabila unit dalam rumah haba hiper 33K sepadan dengan pemeluwap berbilang zon, anda mesti membeli paip dengan sisi cecair Φ9.52(3/8in) dan sisi gas Φ16(5/8in). Penyambung pemindahan perlu dipasang pada bahagian gas unit dalam rumah untuk memenuhi saiz paip.</p>		

Nama	Bentuk	Kuantiti (PC)	
Pemasangan paip penyambung	Sisi cecair	Anda mesti beli alat ganti secara berasingan. Rujuk kepada peniaga tentang saiz paip yang betul bagi unit yang anda beli.	
			Φ6.35(1/4in)
			Φ9.52(3/8in)
	Sisi gas		Φ9.52(3/8in)
			Φ12.7(1/2in)
Φ16(5/8in)			
	Φ19(3/4in)		
<p>Cincin dan tali pinggang magnet (jika dibekalkan, sila rujuk gambarajah pendawaian untuk memasangnya pada kabel penghubung.)</p> 	 Melempi tali pinggang melalui lubang cincin Magnetik untuk memasangnya pada kabel	Berbeza mengikut model	

RINGKASAN PEMASANGAN - UNIT DALAM RUMAH

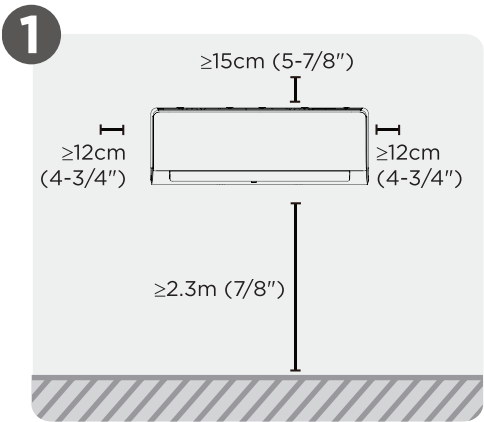

Pilih Lokasi Pemasangan

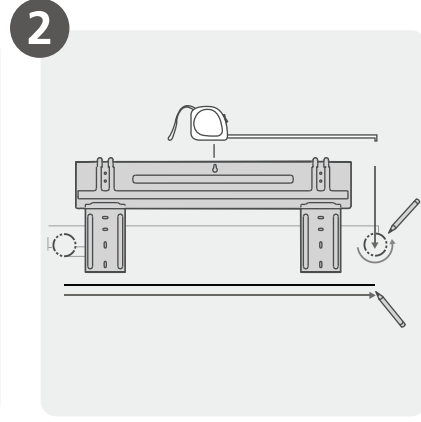

Pasang Plat Pemasangan

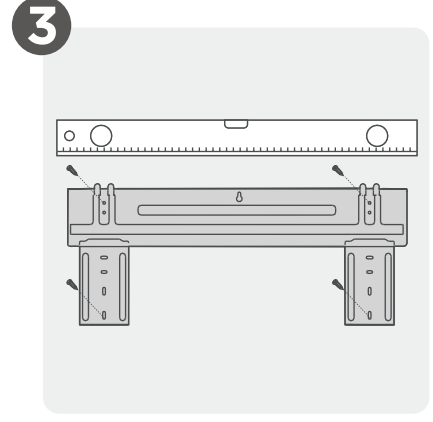

Tentukan Kedudukan Lubang Dinding

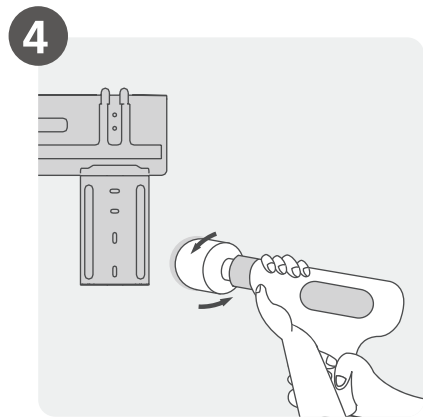

Gerudi Lubang Dinding

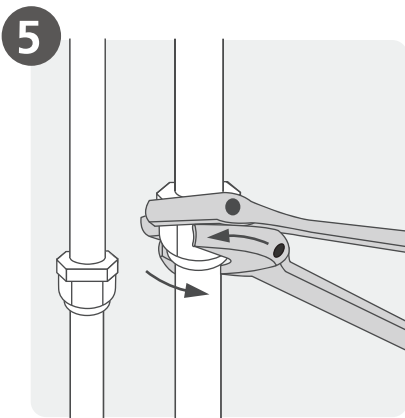

Sambungkan Paip

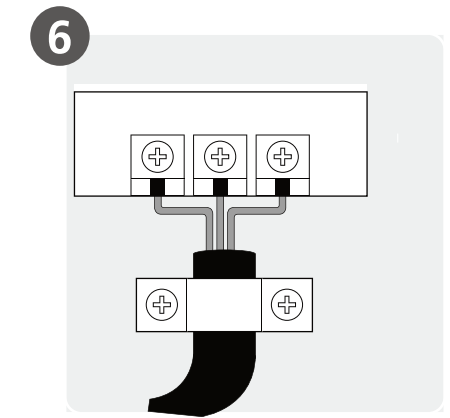

Sambungkan Pendawaian
(Tidak berkenaan untuk sesetengah lokasi di Amerika Utara)

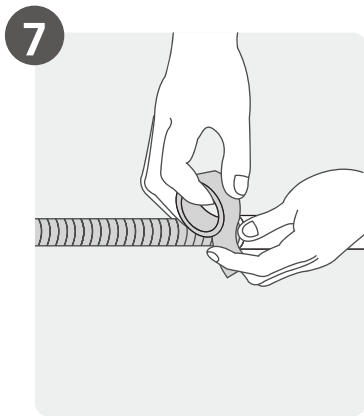

Sediakan Hos Longkang

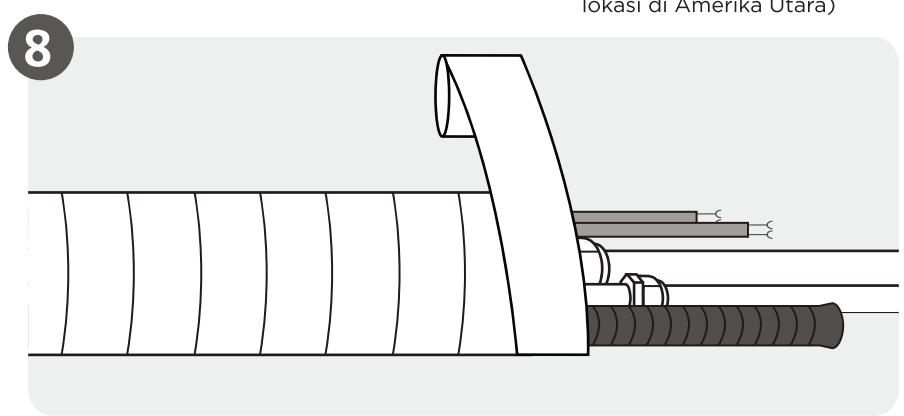

Balut Paip dan Kabel
(Tidak berkenaan untuk sesetengah lokasi di Amerika Utara)

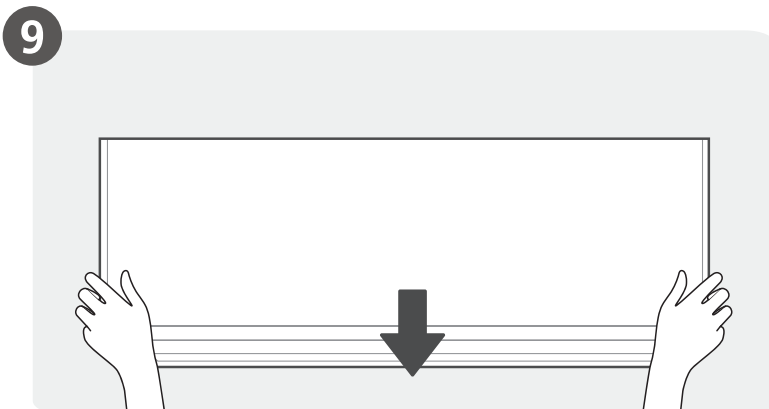

Pasangan Unit Dalam rumah

Pasang Unit Dalam Rumah Anda

1 Pilih lokasi pemasangan

● **NOTA: Sebelum pemasangan**

Sebelum memasang unit dalam rumah, rujuk label pada kotak produk untuk memastikan nombor model unit dalam rumah sepadan dengan nombor model unit luar rumah.

Berikut ialah piawaian yang akan membantu anda memilih lokasi yang sesuai untuk unit tersebut.

Lokasi pemasangan betul yang memenuhi piawaian berikut:



Peredaran udara yang baik

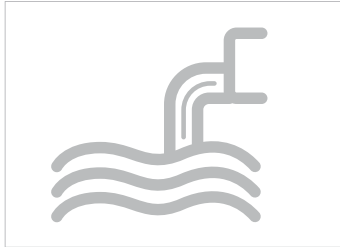

Saliran yang sesuai



Bunyi bising dari unit tidak akan mengganggu orang lain.

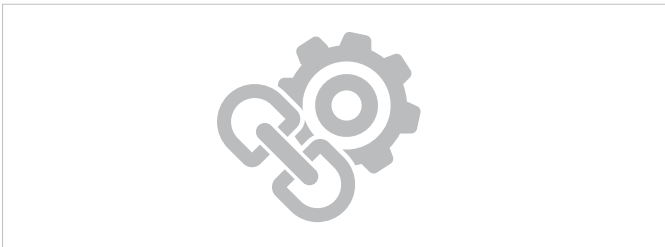

Tegas dan pepejal—lokasi tidak akan bergetar
 Cukup kuat untuk menampung berat unit

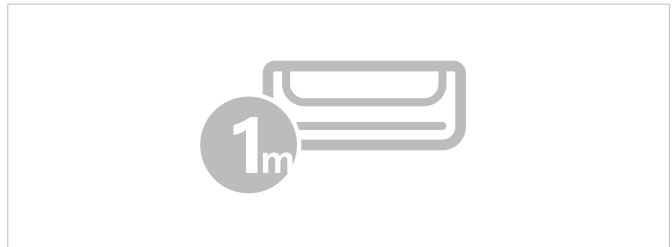

Lokasi sekurang-kurangnya satu meter dari semua peranti elektrik lain (cth, TV, radio, komputer)

JANGAN pasang unit di lokasi berikut:

- Berhampiran mana-mana sumber haba, wap atau gas mudah terbakar
- Berhampiran barang mudah terbakar seperti langsir atau pakaian
- Berhampiran dengan sebarang halangan yang mungkin menghalang peredaran udara
- Berhampiran pintu
- Di lokasi yang tertakluk kepada cahaya matahari langsung

● **NOTA: UNTUK PEMASANGAN PRODUK**

Jika tiada paip bahan penyejuk tetap:

Semasa memilih lokasi, ambil perhatian bahawa anda harus meninggalkan ruang yang cukup untuk lubang dinding (lihat Lubang dinding gerudi untuk langkah perpaipan penghubung) untuk kabel isyarat dan paip bahan penyejuk yang menyambungkan unit dalam rumah dan luar rumah. Kedudukan lalai untuk semua paip ialah bahagian kanan unit dalam rumah (semasa menghadap unit). Walau bagaimanapun, unit ini boleh memuatkan paip dari kiri dan kanan.

Tentukan lokasi lubang dinding

Langkah 1:

Tanggalkan skru yang memasangkan plat pelekap pada bahagian belakang unit dalam rumah.

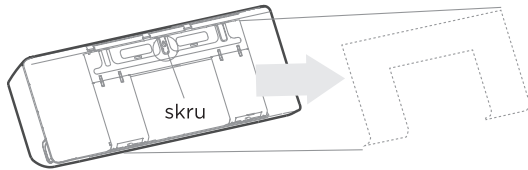

Langkah 2:

Model yang berbeza mempunyai plat pelekap yang berbeza. Untuk keperluan penyesuaian yang berbeza, bentuk plat pelekap mungkin sedikit berbeza. Tetapi dimensi pemasangan adalah sama untuk saiz unit dalam rumah yang sama. Lihat Jenis A dan Jenis B sebagai contoh.

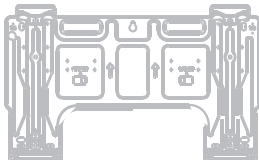

Jenis A

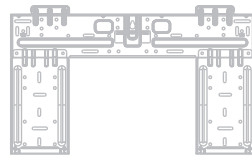

Jenis B

Langkah 3:

Tetapkan plat pelekap ke dinding dengan skru yang disediakan. Pastikan plat pelekap dipasang rata pada dinding.

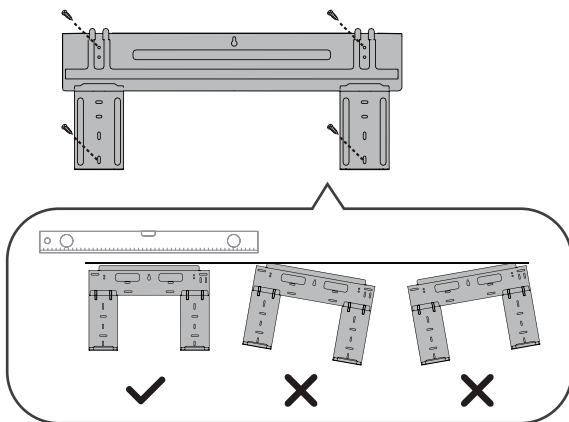

Orientasi Plat Pemasangan yang betul

Langkah 4:

Pastikan plat pelekap yang anda miliki. Tentukan lokasi lubang dinding berdasarkan kedudukan plat pelekap. Kotak segi empat tepat bertitik di atas menunjukkan saiz produk anda.

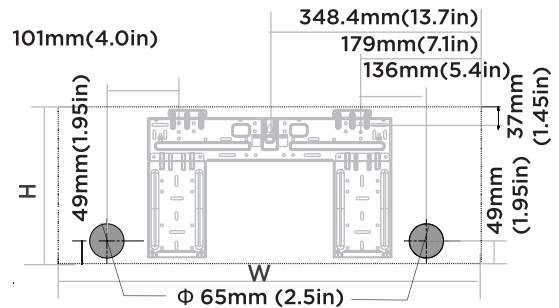

Dimensi unit dalam rumah (LxT):

729mm (28.7in) x 292mm (11.5in)

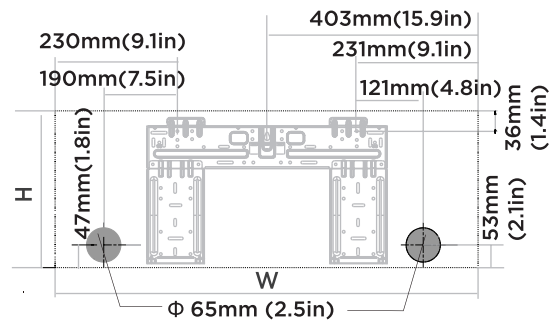

Dimensi unit dalam rumah (LxT):

805mm (31.7in) x 295mm (11.6in)

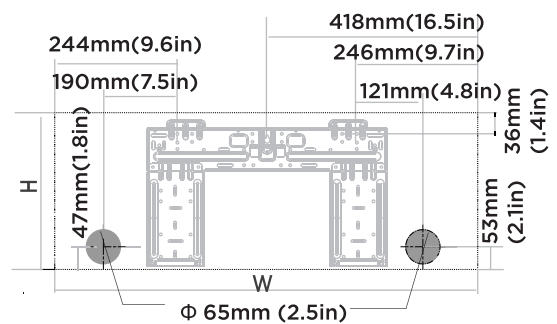

Dimensi unit dalam rumah (LxT):

835mm (32.9in) x 295mm (11.6in)

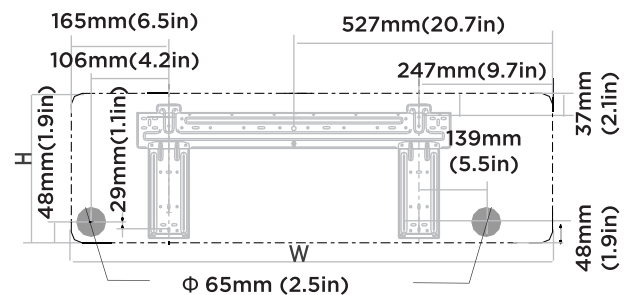

Dimensi unit dalam rumah (LxT):

971mm (38.2in) x 321mm (12.6in)

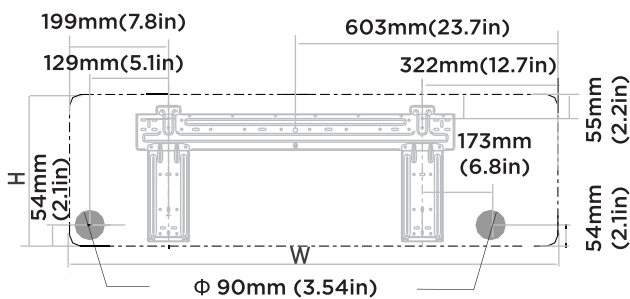

Dimensi unit dalam rumah (LxT):
1082mm(42.6in)x337mm(13.3in)

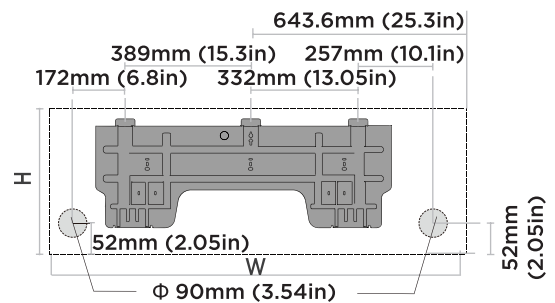

Dimensi unit dalam rumah (LxT):
1259mm(49.55in)x362mm(14.25in)

NOTA: Saiz lubang dinding

Saiz lubang dinding ditentukan oleh paip penghubung. Apabila saiz paip bahagian gas ialah Φ 16mm(5/8") atau lebih, lubang dinding hendaklah 90mm(3-9/16"). Apabila saiz paip bahagian gas kurang daripada Φ 16mm(5/8"), lubang dinding hendaklah 65mm(2-1/2").

Gerudi lubang dinding

AWAS

Semasa menggerudi lubang dinding, pastikan anda mengelakkan wayar, paip dan komponen sensitif lain.

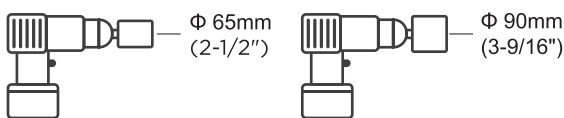

Menggunakan gerudi teras 65mm (2-1/2") atau 90mm (3-9/16") (bergantung pada model)

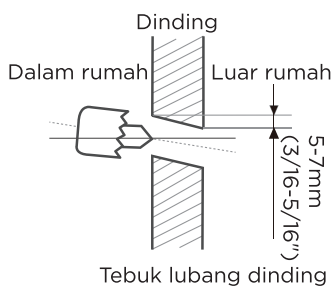

Tebuk lubang dinding

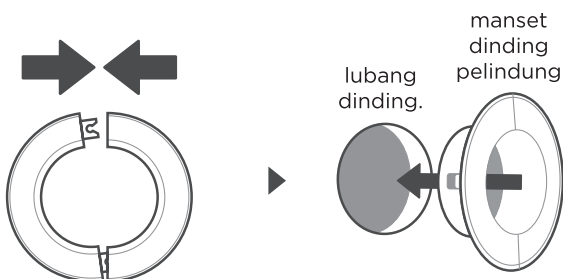

Letakkan manset dinding pelindung di dalam lubang.

Langkah 1:

Menggunakan gerudi teras 65mm (2.5") atau 90mm (3.54") (bergantung pada model), gerudi lubang di dinding. Pastikan lubang itu digerudi pada sudut sedikit ke bawah, supaya hujung luar rumah lubang lebih rendah daripada hujung dalam rumah kira-kira 5mm hingga 7mm (3/16-5/16"). Ini akan memastikan saluran air yang betul.

NOTA:

UNTUK DINDING KONKRIT ATAU BATA

Jika dinding diperbuat daripada bata, konkrit atau bahan yang serupa, gerudi lubang berdiameter 5mm (0.2in-diameter) di dinding dan masukkan penambat lengan yang disediakan. Kemudian kukuhkan plat pelekap ke dinding dengan mengetatkan skru terus ke dalam klip pengukuh.

Langkah 2:

Letakkan manset dinding pelindung di dalam lubang. Ini melindungi tepi lubang dan akan membantu menutupnya apabila anda menyelesaikan proses pemasangan.

NOTA

Paip bahan penyejuk berada di dalam pelindung penebat yang dipasang pada bahagian belakang unit. Anda mesti menyediakan paip sebelum melepaskannya melalui lubang di dinding.

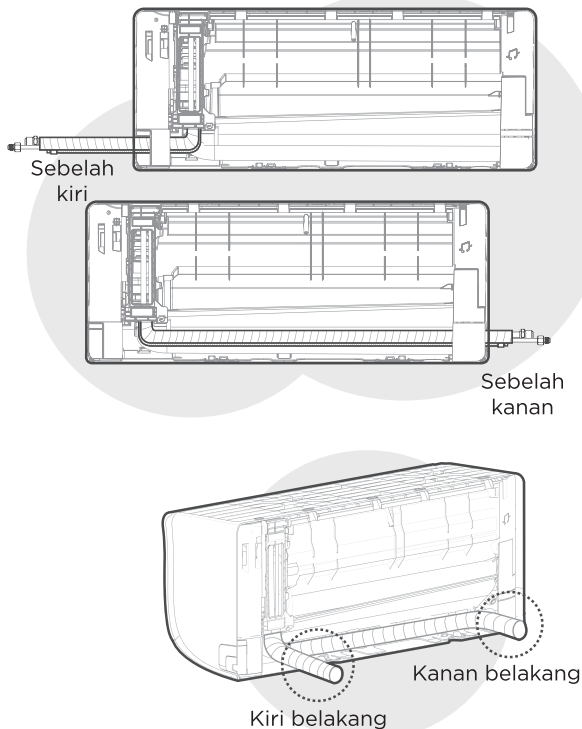
Sediakan paip bahan penyejuk

Empat memilih untuk keluar dari paip

Langkah 1:

Berdasarkan kedudukan lubang dinding berbanding dengan plat pelekap, pilih bahagian dari mana paip akan keluar dari unit. Anda mempunyai empat pilihan untuk arah keluar paip. Penerangan sudut paip di bawah untuk butiran.

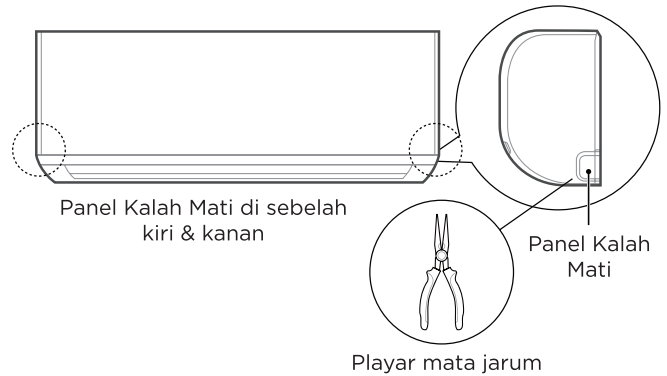
**Langkah 2:**

Jika lubang dinding berada di belakang unit, pastikan panel tumbuk di tempatnya. Jika lubang dinding berada di sisi unit dalam rumah, keluarkan panel plastik tumbuk dari sisi unit tersebut. Gunakan playar hidung jarum jika panel plastik terlalu sukar untuk dikeluarkan dengan tangan.

Langkah 3:

sambungkan paip bahan penyejuk unit dalam rumah ke paip penghubung yang akan menyambung unit dalam rumah dan luar rumah. Rujuk bahagian **Sambungan Paip Bahan Penyejuk** dalam manual ini untuk arahan terperinci.

NOTA: Jika paip penghubung sedia ada sudah tertanam di dinding, teruskan terus ke langkah **Sambungkan Hos Longkang**.

AWAS

Berhati-hati supaya tidak membengkokkan atau merosakkan paip semasa membengkokkannya dari unit. Sebarang lekuk pada paip akan menjejaskan prestasi unit.

Sambungkan hos saliran

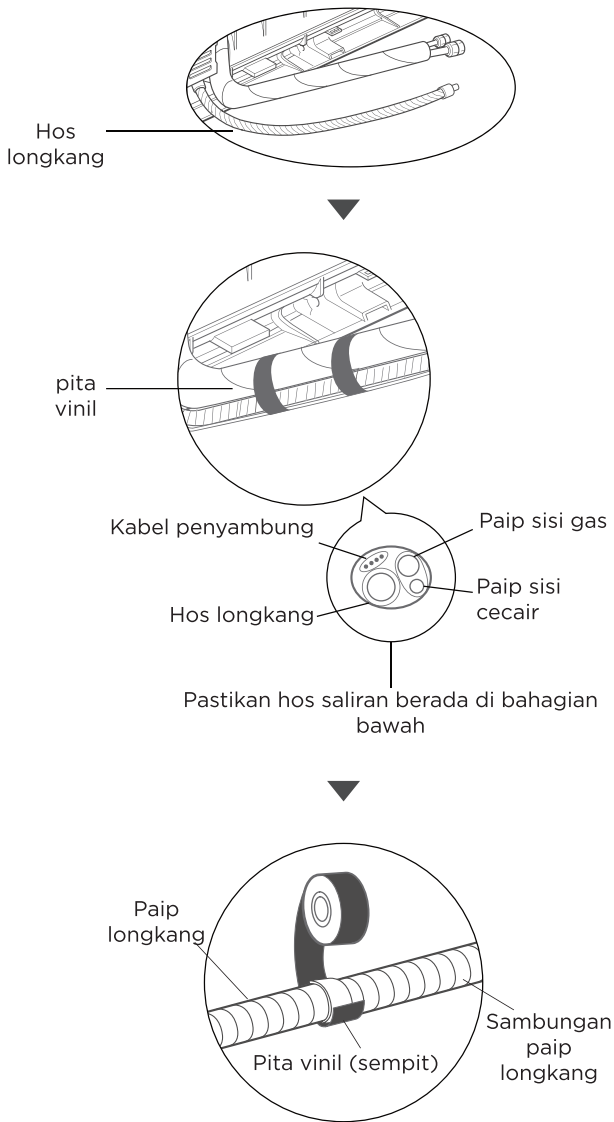

Langkah 1:

Hos saliran boleh dipasang di sebelah kiri atau kanan. Untuk memastikan saliran yang betul, pasangkan hos saliran pada bahagian yang sama dengan paip bahan penyejuk anda yang keluar dari unit. Pasang sambungan hos saliran (beli secara berasingan) pada hujung hos saliran.

- Balut titik sambungan padat dengan pita Tefon untuk memastikan meterai yang baik dan untuk mengelakkan kebocoran.

- Untuk bahagian hos saliran yang akan kekal di dalam rumah, balut dengan penebat paip busa untuk mengelakkan pemeluwapan.
- Tanggalkan penapis udara dan tuangkan sedikit air ke dalam longkang untuk memastikan air mengalir dari unit dengan lancar.

NOTA TENTANG PENEMPATAN HOS PARIT

Pastikan anda menyusun hos saliran mengikut rajah berikut.

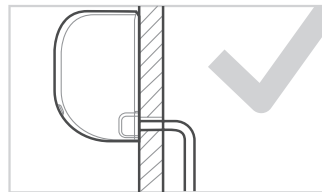

BETUL

Pastikan tiada berpunding atau lekuk pada hos saliran untuk memastikan saliran yang betul.

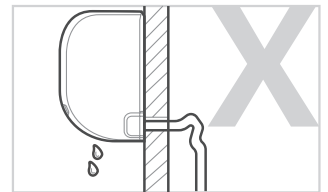

TIDAK BETUL

Punding dalam hos longkang akan mewujudkan perangkap air.

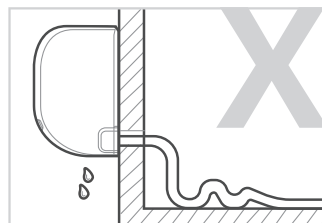

TIDAK BETUL

Punding dalam hos longkang akan mewujudkan perangkap air.

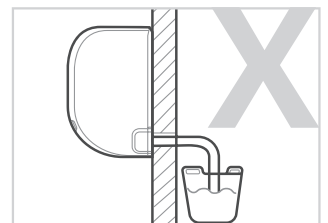

TIDAK BETUL

Jangan letakkan hujung hos longkang di dalam air atau dalam bekas yang mengumpul air. Ini akan menghalang saliran yang betul.

⚠️ AWAS

PALAMKAN LUBANG PARIT YANG TIDAK DIGUNAKAN

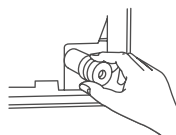

Untuk mengelakkan kebocoran yang tidak diingini, anda mesti pasangkan lubang saliran yang tidak digunakan dengan palam getah yang disediakan.

AMARAN

- **SEBELUM MELAKUKAN SEBARANG KERJA ELEKTRIK, BACA PERATURAN INI**
- **SEBELUM MELAKUKAN SEBARANG KERJA ELEKTRIK ATAU PEMASANGAN WAYAR, MATIKAN KUASA UTAMA KEPADA SISTEM.**

1. Semua pendawaian mesti mematuhi kod dan peraturan elektrik tempatan dan negara dan mesti dipasang oleh juruelektrik berlesen.
2. Semua sambungan elektrik mesti dibuat mengikut Rajah Sambungan Elektrik yang terletak pada panel unit dalam rumah dan luar rumah.
3. Jika terdapat masalah keselamatan yang serius dengan bekalan kuasa, hentikan kerja dengan segera. Terangkan alasan anda kepada pelanggan, dan enggan memasang unit sehingga isu keselamatan siap diselesaikan.
4. Jika menyambungkan kuasa kepada pendawaian tetap, suis atau pemutus litar yang memutuskan sambungan semua kutub dan mempunyai pemisahan sesentuh sekurang-kurangnya 1/8in (3mm) mesti dimasukkan ke dalam pendawaian tetap. Juruteknik yang berkelayakan mesti menggunakan pemutus litar atau suis yang diluluskan.
5. Hanya sambungkan unit ke alur keluar litar cawangan individu. Jangan sambungkan perkakas lain ke saluran keluar itu.
6. Pastikan penyaman udara diasaskan dengan betul.
7. Setiap wayar mesti disambung dengan kukuh. Pendawaian longgar boleh menyebabkan terminal menjadi terpanas, mengakibatkan kerosakan produk dan kemungkinan berapi.
8. Jangan biarkan wayar menyentuh atau tersandar pada tiub bahan penyejuk, pemampat atau mana-mana bahagian yang bergerak di dalam unit.
9. Untuk mengelakkan renjatan elektrik, jangan sekali-kali menyentuh komponen elektrik sebaik sahaja bekalan kuasa dimatikan. Selepas mematikan kuasa, sentiasa tunggu 10 minit atau lebih sebelum anda menyentuh komponen elektrik.
10. Voltan kuasa hendaklah dalam lingkungan 90-110% daripada voltan terkadar. Bekalan kuasa yang tidak mencukupi boleh menyebabkan kerosakan, kejutan elektrik atau berapi.

AMARAN

Semua pendawaian mesti dilakukan dengan ketat mengikut rajah pendawaian yang terletak di belakang panel hadapan Unit Dalam Rumah.

Sambungkan isyarat dan kabel kuasa

Kabel isyarat membolehkan komunikasi antara unit dalam rumah dan luar rumah. Anda mesti terlebih dahulu memilih saiz kabel yang betul sebelum menyediakannya untuk sambungan.

Jenis Kabel (Tidak berkenaan untuk Amerika Utara)

- Kabel Kuasa Dalam Rumah (jika berkenaan): H05VV-F atau H05V2V2-F
- Kabel Kuasa Luar Rumah: H07RN-F atau H05RN-F
- Kabel Isyarat: H07RN-F

Luas Keratan Rentas Minimum Kuasa dan Kabel Isyarat (Untuk rujukan)

Nilai Arus Perkakas (A)	Luas Keratan Rentas Nominal (mm ²)
> 3 dan ≤ 6	0.75
> 6 dan ≤ 10	1
> 10 dan ≤ 16	1.5
> 16 dan ≤ 25	2.5
> 25 dan ≤ 32	4
> 32 dan ≤ 40	6

PILIH SAIZ KABEL YANG BETUL

Saiz kabel bekalan kuasa, kabel isyarat, fius, dan suis yang diperlukan adalah ditentukan oleh arus maksimum unit. Arus maksimum ditunjukkan pada papan nama yang terletak pada panel sisi unit. Rujuk papan nama ini untuk memilih kabel, fius atau suis yang betul.

1. Buka panel hadapan unit dalam rumah.
2. Menggunakan pemutar skru, buka penutup kotak wayar di sebelah kanan unit. Ini akan mendedahkan blok terminal.
3. Tanggalkan pengapit kabel di bawah blok terminal dan letakkan ke tepi.

4. Menghadap ke belakang unit, keluarkan panel plastik di bahagian bawah sebelah kiri.
5. Suapkan wayar isyarat melalui slot ini, dari belakang unit ke hadapan.
6. Menghadap ke hadapan unit, sambungkan wayar mengikut rajah pendawaian unit dalam rumah, sambungkan u-lug dan skru setiap wayar ke terminal yang sepadan dengan kukuh.
7. Selepas menyemak, pastikan setiap sambungan selamat, gunakan pengapit kabel untuk mengikat kabel isyarat pada unit. Skru pengapit kabel ke bawah dengan ketat.
8. Gantikan penutup wayar di bahagian hadapan unit, dan panel plastik di bahagian belakang.

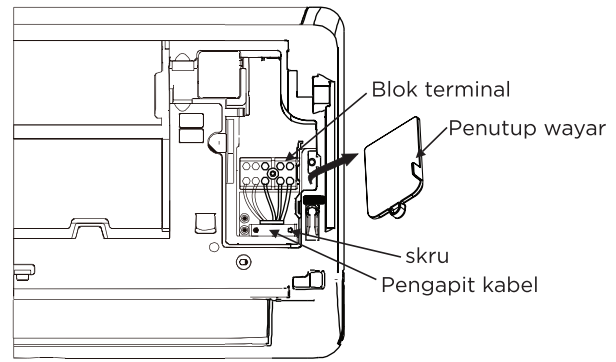

Di Amerika Utara

NOTA: Pilih jenis kabel mengikut kod dan peraturan elektrik tempatan. Sila pilih saiz kabel yang betul mengikut Kapasiti Litar Minimum yang ditunjukkan pada papan nama unit.

1. Menghadap ke belakang unit, keluarkan panel plastik yang besar untuk membuat slot di mana tiub saluran boleh dipasang.

NOTA: Untuk unit dengan kabel lima inti, alihkan panel pukulan plastik kecil di tengah untuk membuat rongga agar kabel dapat keluar.

Gunakan tang hidung jarum jika panel plastik terlalu sukar untuk dikeluarkan dengan tangan

2. Seperti yang ditunjukkan dalam ilustrasi, masukkan wayar termasuk wayar pembumian ke dalam konduit dan kencangkannya dengan nat kunci pada plat pelekap konduit.
3. Padankan warna wayar dengan nombor terminal pada blok terminal unit dalam rumah dan luar dan skrukan wayar pada terminal yang sepadan.
4. Sambungkan wayar tanah ke terminal yang sepadan.
5. Tarik wayar dan pastikan wayar dipasang dengan selamat pada blok terminal.

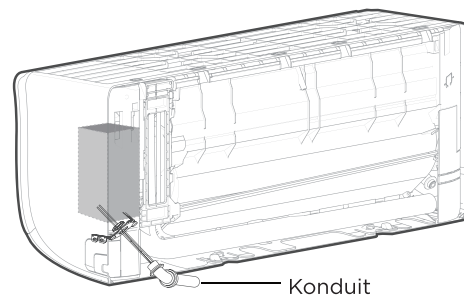
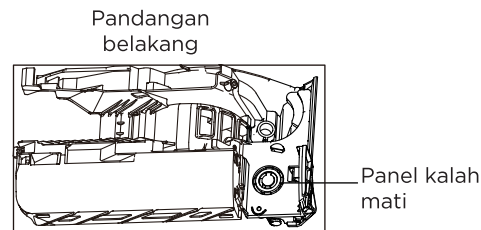

⚠ JANGAN CAMPURKAN WAYAR HIDUP DAN NOL

Ini berbahaya, dan boleh menyebabkan unit penyaman udara tidak berfungsi.

NOTA

Sebelum melepasi paip, dan hos longkang dan kabel isyarat melalui lubang dinding, anda mesti menggabungkannya bersama-sama untuk menjimatkan ruang, melindunginya dan menebatnya.

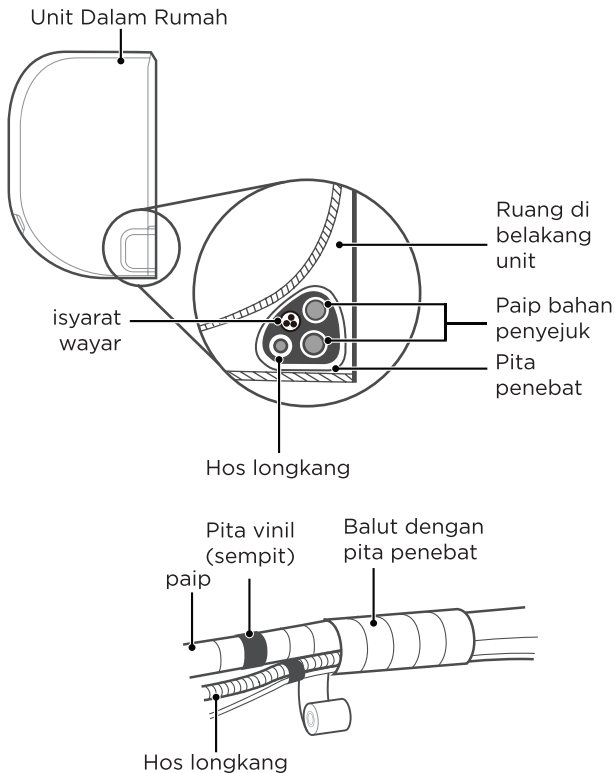

Langkah 1:

Ikatkan hos saliran, paip bahan penyejuk dan kabel isyarat seperti yang ditunjukkan dalam rajah (Tidak berkenaan untuk sesetengah lokasi di Amerika Utara).

Langkah 2:

Menggunakan pita vinil pelekat, pasanglah hos saliran ke bahagian bawah paip bahan penyejuk.

Langkah 3:

Menggunakan pita penebat, balut paip bahan penyejuk, wayar isyarat dan hos longkang dengan rapat. Semak semula bahawa semua item digabungkan.

Jangan kaitkan kabel isyarat dengan wayar lain

Semasa menggabungkan item ini bersama-sama, jangan jalin atau silangkan kabel isyarat dengan mana-mana pendawaian lain.

HOS PARIT MESTI DI BAWAH

Pastikan hos saliran berada di bahagian bawah berkas. Meletakkan hos saliran di bahagian atas berkas boleh menyebabkan longkang melimpah, yang boleh mengakibatkan berapi atau kerosakan air.

JANGAN BALUT HUJUNG PERPAIPAN

Semasa membungkus berkas, pastikan hujung paip tidak dibalut. Anda perlu mengaksesnya untuk menguji kebocoran pada akhir proses pemasangan (rujuk bahagian Pemeriksaan Elektrik dan Pemeriksaan Kebocoran manual ini).

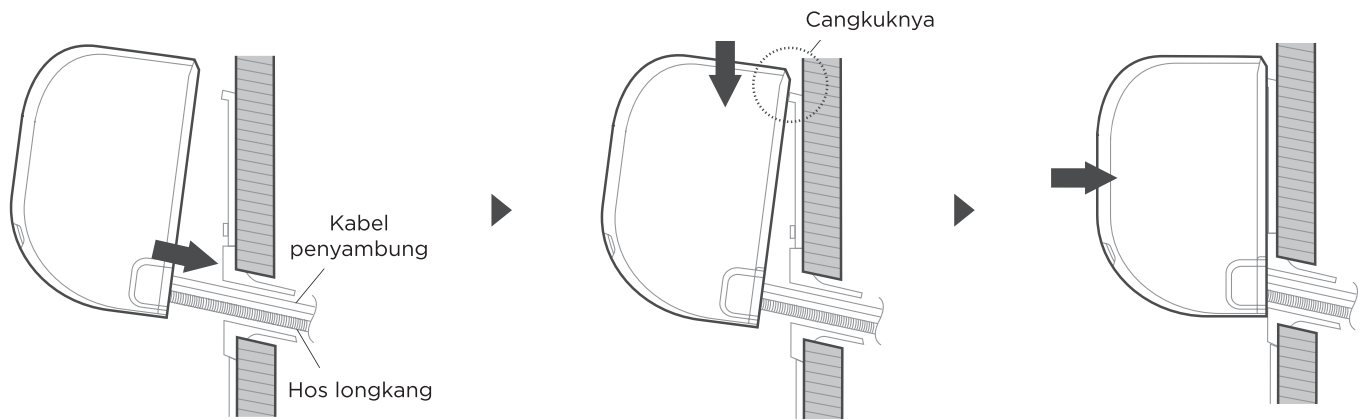

Letakkan paip di dalam lubang dinding

Cangkuk dan tekan ia ke bawah dengan perlahan-lahan untuk keselamatan

Periksa sama ada unit dipasang dengan kukuh

Jika anda memasang paip penghubung baharu ke unit luar rumah, lakukan perkara berikut:

- Jika anda telah melepasi paip bahan penyejuk melalui lubang di dinding, teruskan ke Langkah 4.
- Jika tidak, semak semula bahawa hujung paip bahan penyejuk dimeterai untuk mengelakkan kotoran atau bahan asing daripada memasuki paip.
- Perlahan-lahan luluskan bungkusan paip bahan penyejuk yang dibalut, hos saliran dan wayar isyarat melalui lubang di dinding.
- Cangkuk bahagian atas unit dalam rumah pada cangkuk atas plat pemasangan.
- Periksa bahawa unit disambungkan dengan kuat pada pemasangan dengan menggunakan sedikit tekanan pada bahagian kiri dan kanan unit. Unit tidak boleh bergoyang atau beralih.
- Dengan menggunakan tekanan sekata, tolak bahagian separuh bawah unit ke bawah. Teruskan tolak ke bawah sehingga unit terpasang pada cangkuk di sepanjang bahagian bawah plat pemasangan.
- Sekali lagi, periksa sama ada unit dipasang dengan kukuh dengan menggunakan sedikit tekanan pada bahagian kiri dan sebelah kanan unit.

Jika paip bahan penyejuk sudah tertanam dalam dinding, lakukan perkara berikut:

- Cangkuk bahagian atas unit dalam rumah pada cangkuk atas plat pemasangan.
- Gunakan pendakap atau baji untuk menopang unit, memberi anda ruang yang cukup untuk menyambung paip bahan penyejuk, kabel isyarat dan hos saluran.
- Sambungkan hos saluran dan paip bahan penyejuk (rujuk bahagian **Sambungan Paip Penyejuk** dalam manual ini untuk arahan).
- Pastikan titik sambungan paip terdedah untuk melakukan ujian kebocoran (rujuk bahagian **Pemeriksaan Elektrik** dan **Pemeriksaan Kebocoran** dalam manual ini).
- Selepas ujian kebocoran, balut titik sambungan dengan pita penambat.
- Tanggalkan pendakap atau baji yang menyokong unit.
- Dengan menggunakan tekanan sekata, tolak bahagian separuh bawah unit ke bawah. Teruskan tolak ke bawah sehingga unit terpasang pada cangkuk di sepanjang bahagian bawah plat pemasangan.

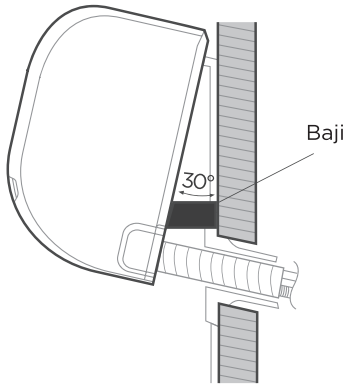

NOTA: UNIT BOLEH DILARASKAN

Perlu diingat bahawa cangkuk pada plat pelekap adalah lebih kecil daripada lubang di belakang unit. Jika anda mendapati bahawa anda tidak mempunyai ruang yang mencukupi untuk menyambungkan paip tertanam ke unit dalam rumah, unit boleh dilaraskan ke kiri atau kanan kira-kira 30-50mm (1.18-1.96in), bergantung pada model.

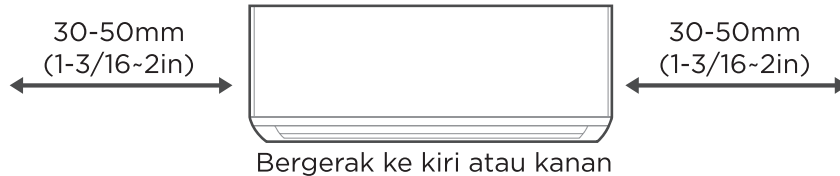

AWAS

Untuk unit mengguna pakai penyambung paip berikut, sila jalankan kerja paip dengan ketat mengikut arahan berikut.

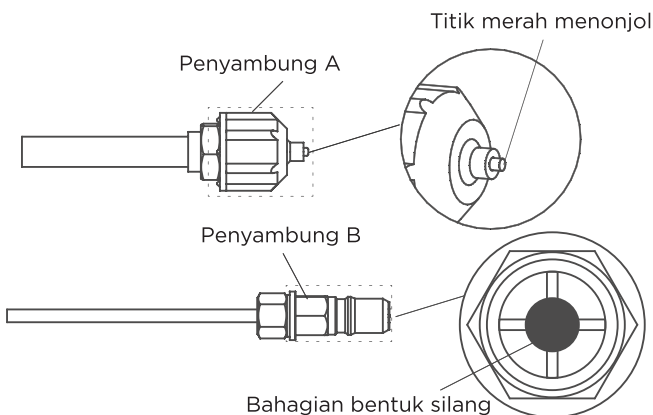

- Sebelum melakukan penyambungan paip bahan penyejuk, sentiasa pakai sarung tangan kerja dan cermin mata, dan ingat bahawa penyambung A dan B tidak dibenarkan berhadapan dengan orang secara langsung.
- Teruskan menekan bahagian bentuk silang penyambung B dengan alat selama kira-kira 5-10 saat sehingga titik tonjolan merah penyambung A ditarik balik sepenuhnya.
- Tanggalkan penyambung A dan B, kemudian lakukan sambungan paip bahan penyejuk antara unit dalam rumah dan unit luar rumah.

Pasang Unit Luar Rumah Anda

1 Pilih lokasi pemasangan

NOTA: SEBELUM PEMASANGAN

Sebelum memasang unit luar rumah, anda mesti memilih lokasi yang sesuai. Berikut ialah piawaian yang akan membantu anda memilih lokasi yang sesuai untuk unit tersebut.

Lokasi pemasangan betul yang memenuhi piawaian berikut:

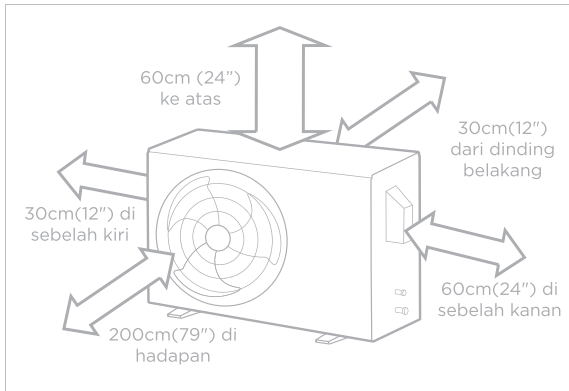

✓ Memenuhi semua keperluan ruang yang ditunjukkan dalam Keperluan Ruang Pemasangan di atas.



✓ Peredaran udara dan pengudaraan yang baik.



✓ Teguh dan pepejal—lokasi boleh menyokong unit dan tidak akan bergetar.



✓ Bunyi bising dari unit tidak akan mengganggu orang lain.



✓ Terlindung daripada sinar matahari langsung atau hujan yang berpanjangan.



✓ Di mana salji dijangka turun, ambil langkah yang sesuai untuk mengelakkan pembentukan ais dan kerosakan gegelung.

NOTA

Pasang unit dengan mengikut kod dan peraturan tempatan, mungkin terdapat sedikit perbezaan antara kawasan yang berbeza.

PERHATIAN:

Pertimbangan khas untuk cuaca melampau

Jika unit terdedah kepada angin kencang:

Pasang unit supaya kipas salur keluar udara berada pada sudut 90° terhadap arah angin. Jika perlu, bina penghalang di hadapan unit untuk melindunginya daripada angin yang sangat kencang. Lihat Rajah di bawah.

Jika unit kerap terdedah kepada hujan lebat atau salji:

Bina perlindungan di atas unit untuk melindunginya daripada hujan atau salji. Berhati-hati untuk tidak menghalang aliran udara di sekeliling unit.

Jika unit kerap terdedah kepada udara masin (tepi laut):

Gunakan unit luar rumah yang direka khas untuk menahan kakisan.

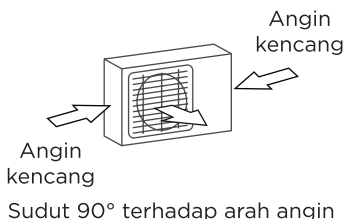

Sudut 90° terhadap arah angin

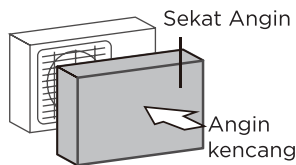

Bina penyekat angin untuk melindungi unit

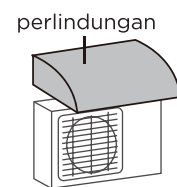

Bina perlindungan untuk melindungi unit

JANGAN pasang unit di lokasi berikut:

- ⊘ Berhampiran halangan yang akan menyekat saluran masuk dan keluar udara.
- ⊘ Berhampiran jalan awam, kawasan sesak atau tempat bunyi bising dari unit akan mengganggu orang lain.
- ⊘ Berhampiran haiwan atau tumbuhan yang akan dcederakan oleh pelepasan udara panas.
- ⊘ Berhampiran mana-mana sumber gas mudah terbakar.
- ⊘ Di lokasi yang terdedah kepada sejumlah besar habuk
- ⊘ Di lokasi yang terdedah kepada jumlah udara masin yang berlebihan.

NOTA: SEBELUM PEMASANGAN

Sebelum memasang unit luar rumah pada tempatnya, anda mesti memasang sambungan saluran di bahagian bawah unit

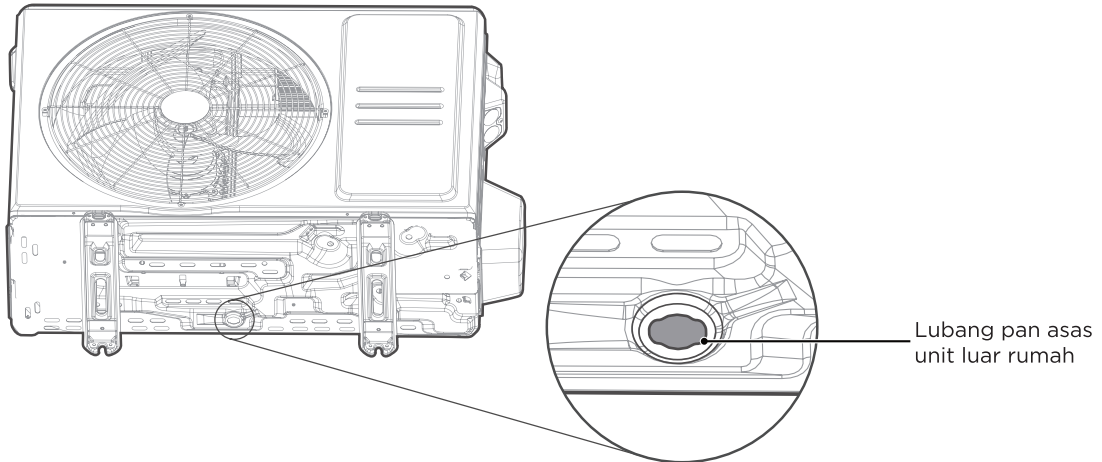
**Langkah 1:**

Ketahui lubang pan asas unit luar.

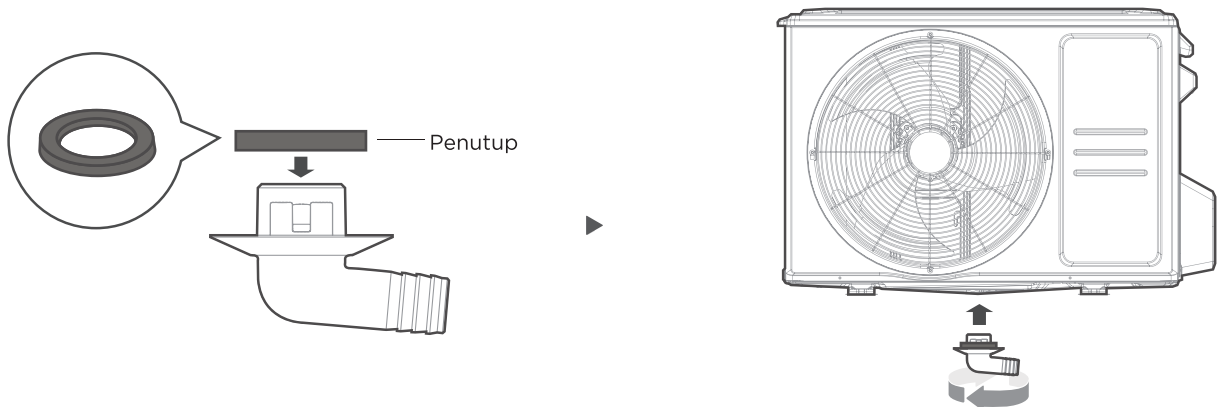
**Langkah 2:**

- Pasangkan penutup getah pada hujung sambungan saluran yang akan bersambung ke unit luar rumah.
- Masukkan sambungan saluran ke dalam lubang dalam pan asas unit. Sambungan longkang akan klik pada tempatnya.
- Sambungkan sambungan hos saluran (tidak termasuk) ke sambungan saluran untuk mengalihkan air daripada unit semasa mod pemanasan.

NOTA: DALAM IKLIM SEJUK

Dalam iklim sejuk, pastikan hos saluran adalah menegak seboleh mungkin untuk memastikan saluran air yang pantas. Jika air mengalir terlalu perlahan, ia boleh membeku di dalam hos dan membanjiri unit.

⚠️ AMARAN

APABILA MENGERUDI KE DALAM KONKRIT, PERLINDUNGAN MATA DIGALAKKAN SEPANJANG MASA.

- Unit luar rumah boleh dikukuhkan ke tanah atau pada pendakap yang pasang di dinding dengan bolt (M10). Sediakan tapak pemasangan unit mengikut dimensi di bawah.
- Berikut ialah senarai saiz unit luar rumah yang berbeza dan jarak antara kaki pemasangannya. Sediakan tapak pemasangan unit mengikut dimensi di bawah.

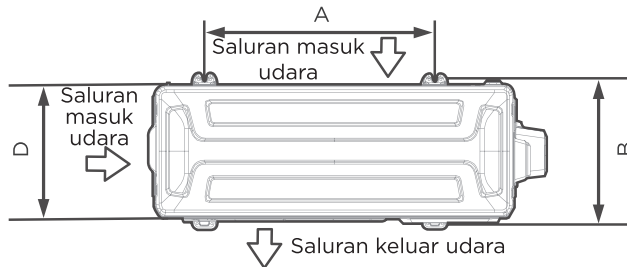

Pandangan atas

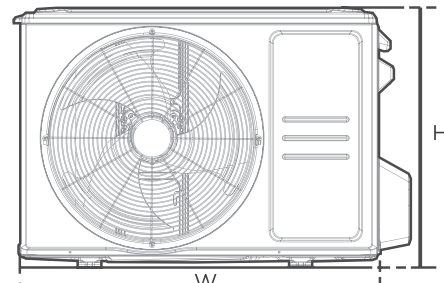

Pandangan hadapan

Dimensi Unit Luar Rumah (mm) L x T x D	Dimensi Pemasangan	
	Jarak A (mm)	Jarak B (mm)
668x469x252 (26.3"x 18.5"x 9.9")	430 (16.9")	231 (9.1")
680x542x248 (26.8"x 21.3"x 9.8")	452 (17.8")	230 (9.1")
700x550x275 (27.5"x 21.6"x 10.8")	450 (17.7")	260 (10.2")
720x495x270 (28.3"x 19.5"x 10.6")	452 (17.8")	255 (10.0")
765x555x303 (30.1"x 21.8"x 11.9")	452 (17.8")	286(11.3")
770x555x300 (30.3"x21.8"x11.8")	487 (19.2")	298 (11.7")
800x554x333 (31.5"x21.8"x13.1")	514 (20.2")	340 (13.4")
805x554x330 (31.7"x 21.8"x 12.9")	511 (20.1")	317 (12.5")
845x702x363 (33.3"x 27.6"x 14.3")	540 (21.3")	350 (13.8")
890x673x342 (35.0"x 26.5"x 13.5")	663 (26.1")	354 (13.9")
946x810x420 (37.2"x 31.9"x 16.5")	673 (26.5")	403 (15.9")
946x810x410 (37.2"x 31.9"x 16.1")	673 (26.5")	403 (15.9")

Jika anda akan memasang unit di atas tanah atau pada platform pemasangan konkrit, lakukan perkara berikut:

- Tandakan kedudukan untuk empat bolt pengembangan berdasarkan carta dimensi.
- Lubang pra-gerudi untuk bolt pengembangan.
- Letakkan nat pada hujung setiap bolt pengembangan.
- Tukul bolt pengembangan ke dalam lubang pra-gerudi.
- Tanggalkan nat dari bolt pengembangan, dan letakkan unit luar rumah pada bolt.
- Letakkan mesin basuh pada setiap bolt pengembangan, untuk gantikan nat.
- Menggunakan sepana, ketatkan setiap nat sehingga sesuai.

Jika anda akan memasang unit pada pendakap yang pasang di dinding, lakukan perkara berikut:

- Tandakan kedudukan lubang pendakap berdasarkan carta dimensi.
- Pra-gerudi lubang untuk bolt pengembangan.
- Letakkan mesin basuh dan nat pada hujung setiap bolt pengembangan.
- Benangkan bolt pengembangan melalui lubang dalam pendakap pemasangan, letakkan pendakap pemasangan pada kedudukannya, dan tukul bolt pengembangan ke dalam dinding.
- Periksa sama ada pendakap pemasangan adalah rata.
- Angkat unit dengan berhati-hati dan letakkan kaki pemasangannya pada pendakap.
- Bolt unit dengan kuat pada kurungan.
- Jika dibenarkan, pasang unit dengan gasket getah untuk mengurangkan getaran dan bunyi.

⚠️ AWAS

Pastikan dinding itu diperbuat daripada bata pepejal, konkrit atau bahan yang sama kuat. Dinding mesti boleh menyokong sekurang-kurangnya empat kali berat unit.

⚠️ AMARAN - SEBELUM OPERASI

- SEMUA KERJA BEDAHULU HARUS DILAKUKAN TEPAT SECARA KETAT MENGIKUTI GAMBARAJAH PENEBAL WAYAR UNIT LUAR YANG TERLETAK DI DALAM TUDUNG WAYAR.
- SEBELUM MELAKUKAN SEBARANG KERJA ELEKTRIK ATAU PEMASANGAN WAYAR, MATIKAN KUASA UTAMA KEPADA SISTEM.

Sediakan kabel untuk sambungan

Sila pilih kabel yang betul mengikut “Jenis kabel” di halaman 15.

- Menggunakan pelucut wayar, tanggalkan jaket getah dari kedua-dua hujung kabel untuk mendedahkan kira-kira 40mm (1.57in) wayar di dalamnya.
- Tanggalkan penebat dari hujung wayar.
- Dengan menggunakan pengelim wayar, kelimkan u-lug pada hujung wayar.

Pilih saiz kabel yang betul

Saiz kabel bekalan kuasa, kabel isyarat, fuis, dan suis yang diperlukan adalah ditentukan oleh arus maksimum unit. Arus maksimum ditunjukkan pada papan nama yang terletak pada panel sisi unit.

Beri perhatian kepada wayar hidup

Semasa mengelim wayar, pastikan anda membezakan Wire Live (“L”) dengan jelas daripada wayar lain.

Blok terminal unit luaran dilindungi oleh penutup pendawaian elektrik di sisi unit. Gambar rajah pendawaian komprehensif dilekatkan pada bahagian dalam penutup pendawaian.

- Tanggalkan penutup pendawaian elektrik dan keluarkannya.
- Tanggalkan pengapit kabel di bawah blok terminal dan letakkan ke tepi.
- Sambungkan wayar mengikut gambar rajah pendawaian, dan skru padat u-lug setiap wayar ke terminal yang sepadan.
- Selepas memeriksa untuk memastikan setiap sambungan selamat, putar wayar di sekeliling untuk mengelakkan air hujan daripada mengalir ke terminal.
- Menggunakan pengapit kabel, pasang kabel pada unit. Skru pengapit kabel ke bawah dengan ketat.
- Menebat wayar yang tidak digunakan dengan pita elektrik PVC. Susunkannya supaya tidak menyentuh mana-mana bahagian elektrik atau logam.
- Gantikan penutup wayar di sisi unit, dan skru pada tempatnya.

NOTA: Unit yang anda beli mungkin berbeza sedikit. Ilustrasi adalah untuk tujuan penerangan. Bentuk sebenar akan diutamakan.

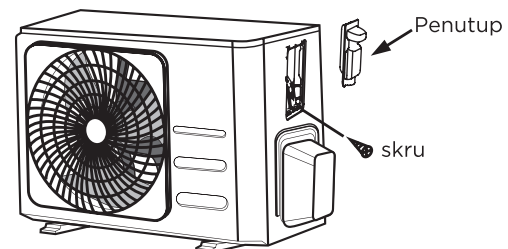
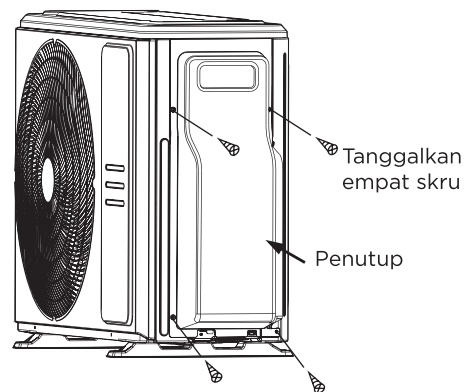

NOTA: Jika pengapit kabel kelihatan seperti berikut, sila pilih lubang tembus yang sesuai mengikut diameter wayar.

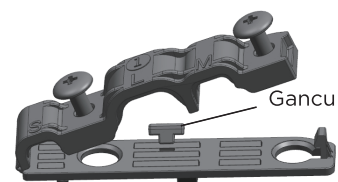

Tiga saiz lubang: Kecil, Besar, Sederhana

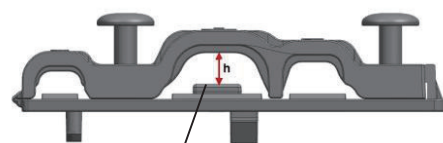

Apabila kabel tidak cukup diikat, gunakan gancu untuk menopangnya, supaya ia boleh diapit dengan ketat.

Di Amerika Utara

Blok terminal unit luaran dilindungi oleh penutup pendawaian elektrik di sisi unit. Gambar rajah pendawaian komprehensif dilekatkan pada bahagian dalam penutup pendawaian.

- Tanggalkan penutup wayar dari unit dengan melonggarkan 3 skru.
- Tanggalkan penutup pada panel konduit n.
- Pasangkan tiub konduit (tidak termasuk) pada panel konduit.
- Sambungkan kedua-dua bekalan kuasa dan talian voltan rendah dengan betul ke terminal yang sepadan pada blok terminal.
- Asaskan unit mengikut kod tempatan.
- Pastikan saiz setiap wayar adalah beberapa inci lebih panjang daripada panjang yang diperlukan untuk pendawaian.
- Gunakan nat kunci untuk mengikat tiub konduit.

NOTA: Sila pilih saiz kabel yang betul mengikut Kapasiti Litar Minimum yang ditunjukkan pada papan nama unit.

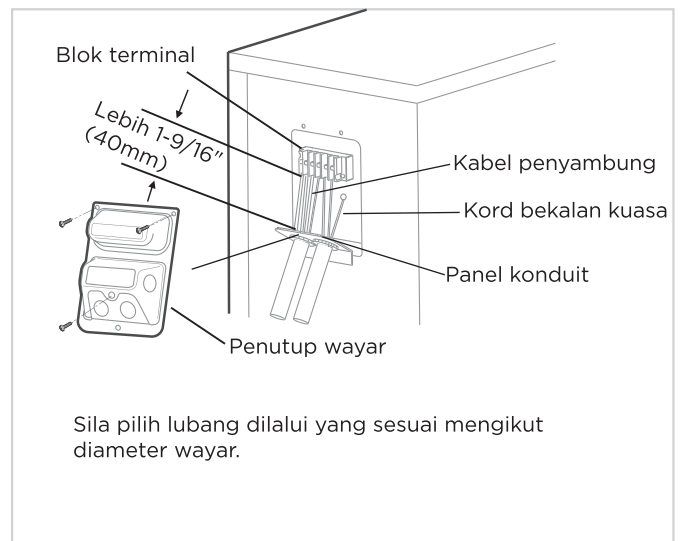

Cara menyambungkan talian wayar dengan betul.

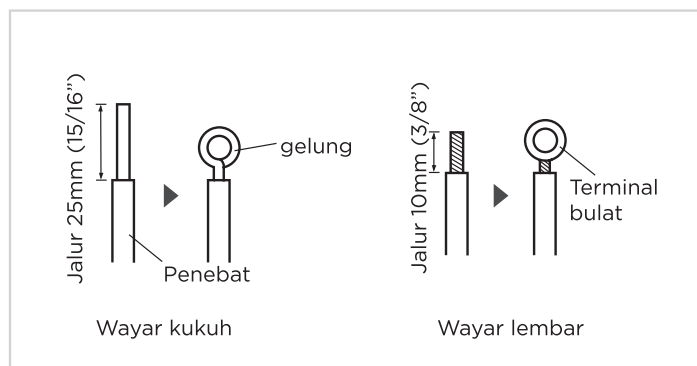

Langkah 1:

Rawatan mengenai hujung wayar.

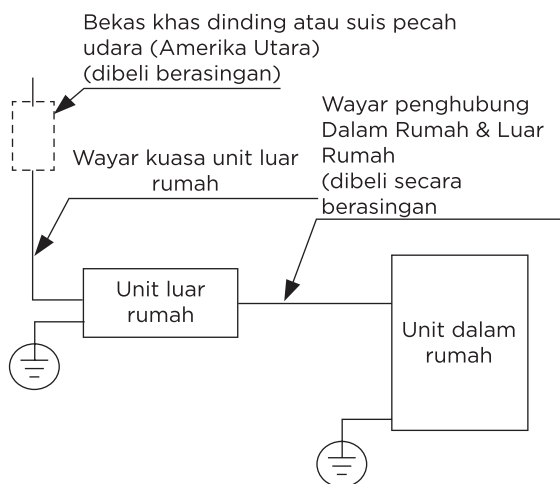

(A)

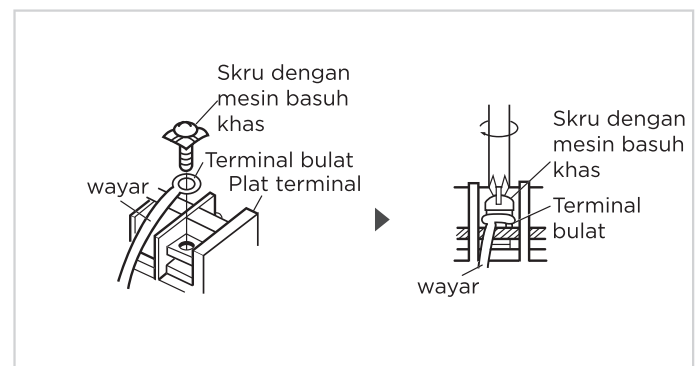

Langkah 2:

menyambungkan talian ke terminal yang sepadan pada blok terminal.

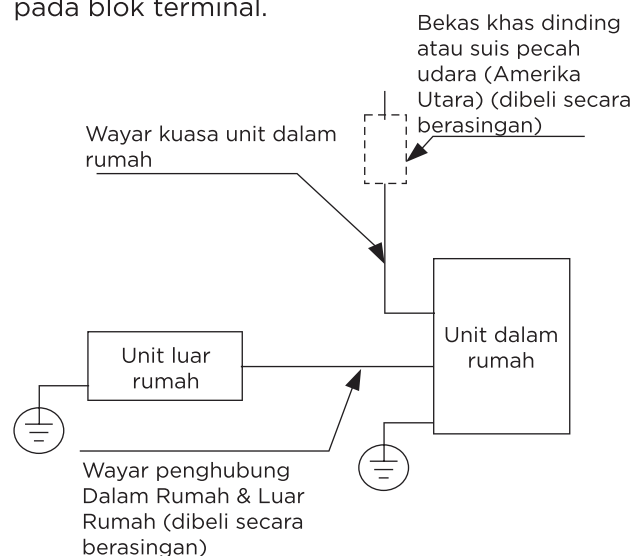

(B)

Sambungan Paip Bahan Penyejuk

1

Langkah Berjaga-jaga Sambungan Paip

⚠️ AMARAN

SEMASA MENYAMBUNG PAIP BAHAN PENYEJUK, **JANGAN** BIARKAN BAHAN ATAU GAS SELAIN BAHAN PENYEJUK YANG DITETAPKAN MASUK KE DALAM UNIT. </3027 KEHADIRAN GAS ATAU BAHAN LAIN AKAN MENURUNKAN KAPASITI UNIT, DAN BOLEH MENYEBABKAN TEKANAN TINGGI YANG TIDAK NORMAL DALAM KITARAN PENYEJUKAN. INI BOLEH MENYEBABKAN LETUPAN DAN KECEDERAAN.

Ambil perhatian mengenai Keganjangan Paip

Keganjangan paip bahan penyejuk akan menjejaskan prestasi dan kecekapan tenaga unit. Kecekapan nominal diuji pada unit dengan keganjangan paip 5 meter (16.5 kaki). (Di Amerika Utara, panjang paip standard ialah 7.5m (25'). Untuk model bahan penyejuk R290, tiada bahan penyejuk boleh ditambah dan panjang maksimum paip bahan penyejuk tidak boleh melebihi 5 meter (16.5 kaki). Paip minimum 3 meter yang berfungsi perlu meminimumkan getaran & bunyi yang berlebihan. Arahan Sambungan - Paip Bahan Penyejuk.

Panjang Maksimum dan Ketinggian Jatuh Paip Bahan Penyejuk bagi setiap Model Unit

Model	Kapasiti (BTU/j)	Maks. Keganjangan (m)	Maks. Ketinggian Jatuh (m)
R410A, R32 Penyaman Udara Penyongsang Berbelah	< 15,000	25 (82 kaki)	10 (33 kaki)
	≥ 15,000 dan < 24,000	30 (98.5 kaki)	20 (66 kaki)
	≥ 24,000 dan < 36,000	50 (164 kaki)	25 (82 kaki)
	≥ 36,000 dan < 60,000	65 (213 kaki)	30 (98.5 kaki)
R22 Penyaman Udara Berbelah berkelajuan tetap	< 18,000	10 (33 kaki)	5 (16 kaki)
	≥ 18,000 dan < 21,000	15 (49 kaki)	8 (26 kaki)
	≥ 21,000 dan < 35,000	20 (66 kaki)	10 (33 kaki)
	≥ 35,000 dan < 41,000	25 (82 kaki)	10 (33 kaki)
R410A, R32 Penyaman Udara Berbelah Kelajuan Tetap	< 18,000	20 (66 kaki)	8 (26 kaki)
	≥ 18,000 dan < 36,000	25 (82 kaki)	10 (33 kaki)
	≥ 36,000 dan < 60,000	30 (98.5 kaki)	15 (49 kaki)

Arahan Sambungan - Paip Bahan Penyejuk

Langkah 1: Potong paip

Semasa menyediakan paip bahan penyejuk, berhati-hati untuk memotong dan melebarkannya dengan betul. Ini akan memastikan operasi yang cekap dan meminimumkan keperluan untuk penyelenggaraan masa hadapan.

- Ukur jarak antara unit dalam rumah dan luar rumah.
- Menggunakan pemotong paip, potong paip lebih panjang sedikit daripada jarak yang diukur.
- Pastikan paip dipotong pada sudut 90° yang sempurna.

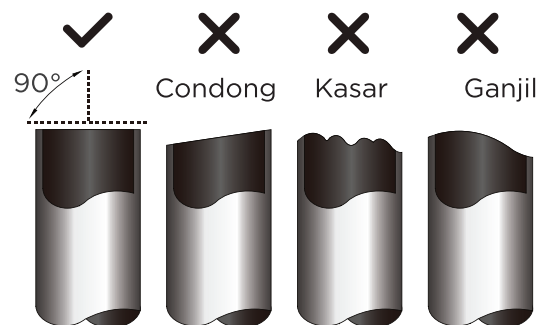

⚠️ JANGAN DEFORM PIP E SEMASA MEMOTONG

Berhati-hati supaya tidak merosakkan, lekuk atau mencacati paip semasa memotong. Ini secara drastik akan mengurangkan kecekapan pemanasan unit.

⚠️ AWAS

MESTI MEMERIKSA HUJUNG PAIP UNTUK KERETAK DAN MELETUP. PASTIKAN PAIP DITUTUPKAN.

Langkah 2: Keluarkan gerigi

Gerigi boleh menjejaskan meterai kedap udara sambungan paip bahan penyejuk. Mereka mesti dikeluarkan sepenuhnya.

- Pegang paip pada sudut ke bawah untuk mengelakkan gerigi daripada jatuh ke dalam paip.
- Menggunakan alatpelulas atau buang gerigi, keluarkan semua gerigi dari bahagian potong paip.

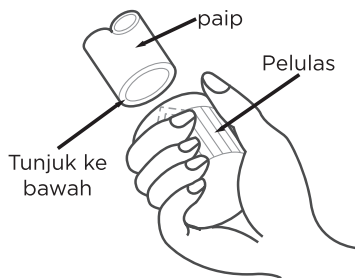

Langkah 3: Suar akhir paip

Suar yang betul adalah penting untuk mencapai pendedap kedap udara.

- Selepas mengeluarkan gerigi dari paip yang dipotong, tutupkan hujungnya dengan pita PVC untuk mengelakkan bahan asing daripada memasuki paip.
- Salut paip dengan bahan penebat.
- Letakkan kacang suar pada kedua-dua hujung paip. Pastikan mereka menghadap ke arah yang betul, kerana anda tidak boleh meletakkannya atau menukar arahnya selepas menyala.

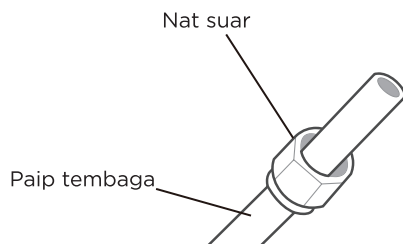

- Tanggalkan pita PVC dari hujung paip apabila bersedia untuk melakukan kerja suar.
- Bentuk suar pengapit pada hujung paip. Hujung paip mesti melepasi tepi bentuk suar mengikut dimensi yang ditunjukkan dalam jadual di bawah.

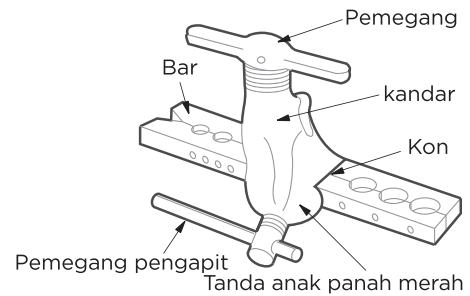

SAMBUNGAN PAIP MEJANGKAUI BENTUK SUAR

Diameter Luar Paip (mm)	A (mm)	
	Min.	Maks.
Ø 6.35 (Ø 1/4")	0.7 (0.0275")	1.3 (0.05")
Ø 9.52 (Ø 3/8")	1.0 (0.04")	1.6 (0.063")
Ø12.7 (Ø 1/2")	1.0 (0.04")	1.8 (0.07")
Ø 16 (Ø 5/8")	2.0 (0.078")	2.2 (0.086")
Ø 19 (Ø 3/4")	2.0 (0.078")	2.4 (0.094")

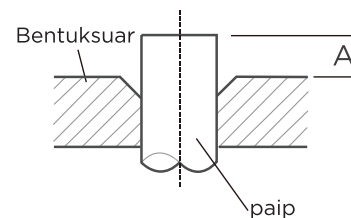

- Letakkan alat pembakar pada bentuk.
- Pusingkan pemegang alat pembakar mengikut arah jam sehingga paip menyala sepenuhnya.
- Keluarkan alat pembakar dan bentuk suar, kemudian periksa hujung paip untuk retak dan juga suar.

⚠️ AWAS

APABILA MENYAMBUNG PAIP BAHAN PENYEJUK, BERHATI-HATI JANGAN MENGGUNAKAN TORK YANG BERLEBIHAN ATAU MENGECAHKAN PAIP DALAM APA KEADAAN PUN. ANDA HENDAKLAH MULAI SAMBUNG PAIP TEKanan RENDAH, KEMUDIAN PAIP TEKanan TINGGI.

JEJARI BENGKUNG MINIMUM

Apabila membengkokkan paip bahan penyejuk penghubung, jejari lenturan minimum ialah 10cm.

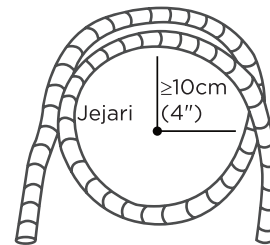
**Arahan untuk Menyambung Paip ke Unit Dalam Rumah****Langkah 1:**

- Sejajarkan bahagian tengah dua paip yang akan anda sambungkan.

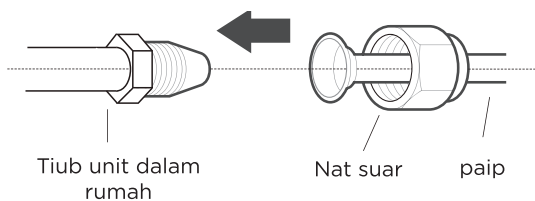
**Langkah 2:**

- Ketatkan nat suar serapat mungkin dengan tangan.
- Menggunakan sepana, genggam nat pada tiub unit.
- Semasa menggenggam nat dengan kuat pada tiub unit, gunakan sepana tork untuk mengetatkan nat suar mengikut nilai tork dalam jadual Keperluan Tork di bawah. Longgarkan sedikit nat yang suar, kemudian ketatkan lagi.

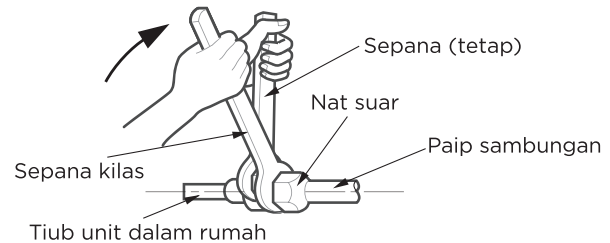
**KEPERLUAN TORK**

Diameter Luar Paip (mm)	Tork Mengetatkan (N•m)	Dimensi suar (B) (mm)	Bentuk suar
Ø 6.35 (Ø 1/4")	18-20 (180-200kgf.cm)	8.4-8.7 (0.33-0.34")	
Ø 9.52 (Ø 3/8")	32-39 (320-390kgf.cm)	13.2-13.5 (0.52-0.53")	
Ø 12.7 (Ø 1/2")	49-59 (490-590kgf.cm)	16.2-16.5 (0.64-0.65")	
Ø 16 (Ø 5/8")	57-71 (570-710kgf.cm)	19.2-19.7 (0.76-0.78")	
Ø 19 (Ø 3/4")	67-101 (670-1010kgf.cm)	23.2-23.7 (0.91-0.93")	

⚠️ JANGAN GUNAKAN TORK BERLEBIHAN

Daya yang berlebihan boleh memecahkan nat atau merosakkan paip bahan penyejuk. Anda tidak boleh melebihi keperluan tork yang ditunjukkan dalam jadual di atas.

NOTA

Bahagian ini masih perlu dikendalikan mengikut carta **KEPERLUAN TORK** pada muka surat sebelumnya.

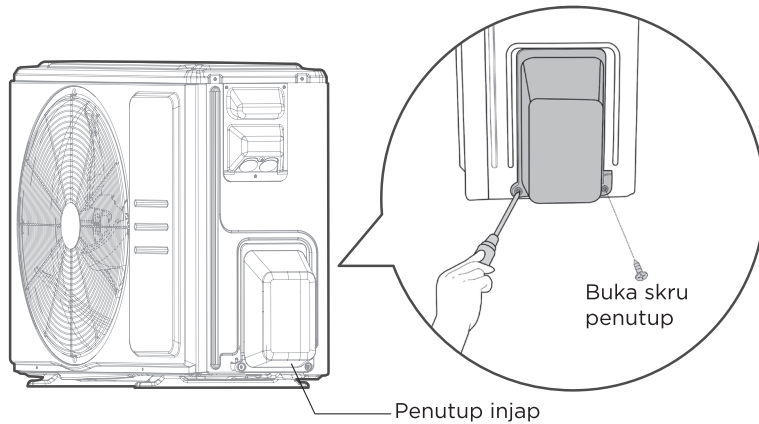

Langkah 1:

- Tanggalkan penutup dari injap yang dibungkus di sisi unit luar rumah.

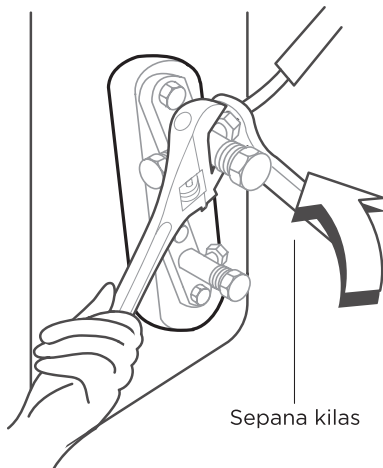

Langkah 2:

- Tanggalkan penutup pelindung dari hujung injap.
- Jajarkan hujung paip suar dengan setiap injap, dan ketatkan nat suar serapat mungkin dengan tangan.
- Menggunakan sepana, genggam badan injap. **Jangan** genggam nat yang menutup injap servis.

! GUNAKAN SPANNER UNTUK MEMEGANG BADAN UTAMA INJAP

Tork daripada nat suar yang diketatkan boleh memutus bahagian lain injap.

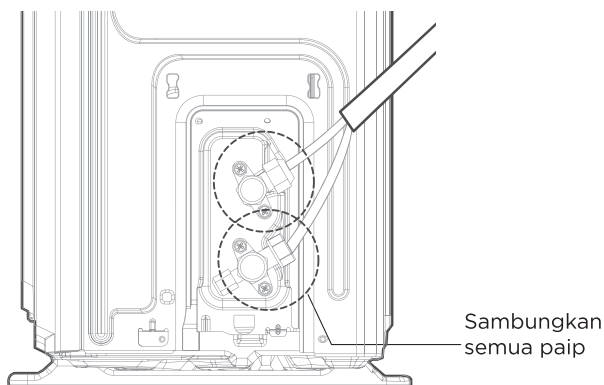

Langkah 3:

- Semasa menggenggam kuat badan injap, gunakan sepana tork untuk mengetatkan nat suar mengikut nilai tork yang betul.
- Longgarkan sedikit nat yang suar, kemudian ketatkan lagi.
- Ulangi Langkah 1 hingga 3 untuk paip yang tertinggal.

Evakuasi Udara

NOTA: PERSEDIAAN DAN LANGKAH BERJAGA-JAGA

Udara dan bahan asing dalam litar bahan penyejuk boleh menyebabkan kenaikan tekanan yang tidak normal, yang boleh merosakkan penyaman udara, mengurangkan kecekapannya, dan menyebabkan kecederaan. Gunakan pam vakum dan tolok pancaronngga untuk mengosongkan litar bahan penyejuk, mengeluarkan sebarang gas dan lembapan yang tidak boleh terkondensasi daripada sistem. Pemindahan hendaklah dilakukan semasa pemasangan awal dan apabila unit dipindahkan.

SEBELUM MELAKUKAN PENGEVAKUASI

- ✓ Pastikan paip penghubung antara unit dalam rumah dan luar rumah disambungkan dengan betul.
- ✓ Periksa untuk memastikan semua pendawaian disambungkan dengan betul.

Arahan Evakuasi

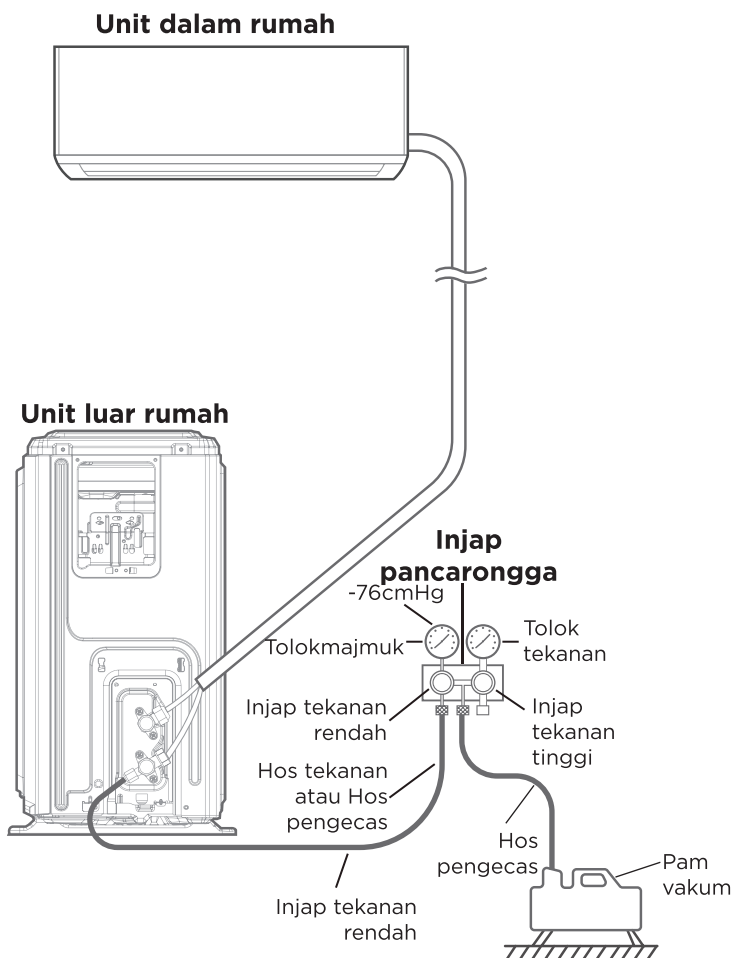

Langkah 1:

- Sambungkan hos cas bagi tolok pancaronngga ke port servis pada injap tekanan rendah unit luar rumah.
- Sambungkan hos cas lain dari tolok pancaronngga ke pam vakum.
- Buka bahagian Tekanan Rendah bagi tolok pancaronngga. Pastikan bahagian Tekanan Tinggi ditutup.
- Hidupkan pam vakum untuk mengosongkan sistem.
- Jalankan vakum selama sekurang-kurangnya 15 minit, atau sehingga Meter Kompaun bacaan -76cmHG (-10 Pa).
- Tutup bahagian Tekanan Rendah tolok pancaronngga, dan matikan pam vakum.
- Tunggu selama 5 minit, kemudian periksa sama ada tiada perubahan dalam tekanan sistem.

Langkah 2:

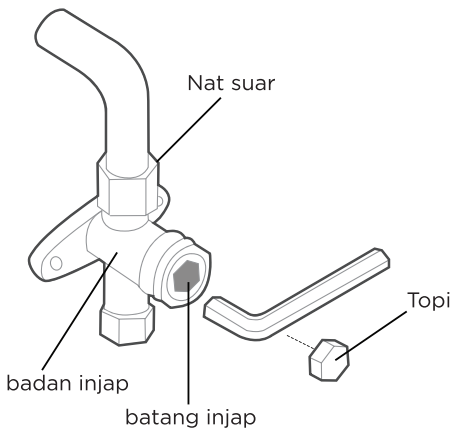

- Jika terdapat perubahan dalam tekanan sistem, rujuk bahagian Pemeriksaan Kebocoran Gas untuk mendapatkan maklumat tentang cara menyemak kebocoran. Jika tiada perubahan dalam tekanan sistem, tanggalkan penutup dari injap yang dibungkus (injap tekanan tinggi).
- Masukkan sepana heksagon ke dalam injap yang dibungkus (injap tekanan tinggi) dan buka injap dengan memusingkan sepana dalam pusingan 1/4 lawan jam. Dengar gas keluar dari sistem, kemudian tutup injap selepas 5 saat.
- Tonton Tolok Tekanan selama satu minit untuk memastikan tiada perubahan dalam tekanan. Tolok Tekanan harus dibaca lebih tinggi sedikit daripada tekanan atmosfera.
- Tanggalkan hos cas dari port servis.
- Menggunakan sepana heksagon, buka sepenuhnya kedua-dua injap tekanan tinggi dan tekanan rendah.
- Ketatkan penutup injap pada ketiga-tiga injap (port servis, tekanan tinggi, tekanan rendah) dengan tangan. Anda boleh mengetatkannya lagi menggunakan sepana tork jika perlu.

! BUKA BATANG INJAP PERLAHAN-LAHAN

Apabila membuka batang injap, putar sepana heksagon sehingga ia terkena pada penyumbat. Jangan cuba memaksa injap untuk membuka lebih banyak.

💡 NOTA MENAMBAH BAHAN PENYEJUK

Sesetengah sistem memerlukan pengecasan tambahan bergantung pada panjang paip. Panjang paip standard berbeza mengikut peraturan tempatan. Sebagai contoh, di Amerika Utara, panjang paip standard ialah 7.5m (25'). Di kawasan lain, panjang paip piawai ialah 5m (16'). Bahan penyejuk hendaklah dicas dari port servis pada injap tekanan rendah unit luar rumah. Untuk model bahan penyejuk R290, tiada bahan penyejuk boleh ditambah. Bahan penyejuk tambahan yang akan dicaskan boleh dikira menggunakan formula berikut:

BAHAN PENYEJUK TAMBAHAN SETIAP KEPANJANGAN PAIP

Kepanjangan Paip Penghubung (m)	Kaedah Pembersihan Udara	Bahan Penyejuk Tambahan	
≤ Kepanjangan paip standard	Pam Vakum	T/A	
> Kepanjangan paip standard	Pam Vakum	Bahagian Cecair: Ø 6.35 (1/4") R410A: (Kepanjangan paip – panjang standard) x 15g/m (Kepanjangan paip – panjang standard) x 0.16oz/kaki	Bahagian Cecair: Ø 9.52 (3/8") R410A: (Kepanjangan paip – panjang standard) x 30g/m (Kepanjangan paip – panjang standard) x 0.32oz/kaki
		R32: (Kepanjangan paip – panjang standard) x 12g/m (Kepanjangan paip – panjang standard) x 0.13oz/kaki	R32: (Kepanjangan paip – panjang standard) x 24g/m (Kepanjangan paip – panjang standard) x 0.26oz/kaki
		R22: (Kepanjangan paip – panjang standard) x 20g/m (Kepanjangan paip – panjang standard) x 0.21oz/kaki	R22: (Kepanjangan paip – panjang standard) x 40g/m (Kepanjangan paip – panjang standard) x 0.42oz/kaki

⊘ JANGAN CAMPUR JENIS-JENIS BAHAN PENYEJUK.

Pemeriksaan Kebocoran Elektrik Dan Gas

⚠️ AMARAN - RISIKO RENJAKAN ELEKTRIK

SEMUA PENDAWAIAN MESTI MEMATUHI KOD ELEKTRIK TEMPATAN DAN NEGARA, DAN MESTI DIPASANG OLEH JURUELEKTRIK BERLESEN.

! SEBELUM JALANAN UJIAN

Hanya jalankan jalanan ujian selepas anda menyelesaikan langkah berikut:

- Pemeriksaan Keselamatan Elektrik - Sahkan bahawa sistem elektrik unit selamat dan beroperasi dengan betul
- Pemeriksaan Kebocoran Gas - Periksa semua sambungan nat suar dan sahkan bahawa sistem tidak bocor
- Sahkan bahawa injap gas dan cecair (tekanan tinggi dan rendah) terbuka sepenuhnya

Pemeriksaan Keselamatan Elektrik

Selepas pemasangan, pastikan bahawa semua pendawaian elektrik dipasang mengikut peraturan tempatan dan negara, dan mengikut Manual Pemasangan.

SEBELUM JALANAN UJIAN

Semak Kerja Berasas

Ukur rintangan berasas dengan pengesanan visual dan dengan penguji rintangan berasas.

SEMASA JALANAN UJIAN

Semak Kebocoran Elektrik

Semasa **Jalanan Ujian**, gunakan electroprob dan multimeter untuk melakukan ujian kebocoran elektrik yang komprehensif.

Jika kebocoran elektrik dikesan, matikan unit dengan segera dan hubungi juruelektrik berlesen untuk mencari dan menyelesaikan punca kebocoran.

Nota: Ini mungkin tidak diperlukan untuk sesetengah lokasi di Amerika Utara.

Pemeriksaan Kebocoran Gas

Terdapat dua kaedah berbeza untuk memeriksa kebocoran gas.

Kaedah Sabun dan Air

Menggunakan berus lembut, sapukan air sabun atau detergen cecair ke semua titik sambungan paip pada unit dalam rumah dan unit luar rumah. Kehadiran buih menunjukkan kebocoran.

Kaedah Pengesan Kebocoran

Jika menggunakan pengesan kebocoran, rujuk manual operasi peranti untuk arahan penggunaan yang betul.

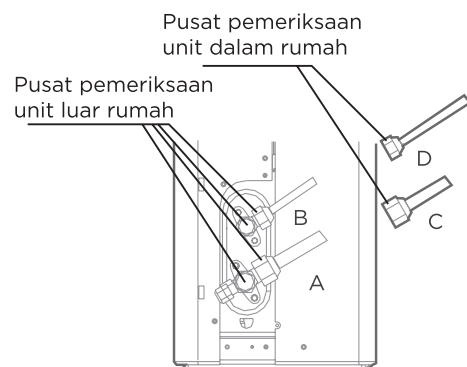

A: Injap berhenti tekanan rendah
B: Injap berhenti tekanan tinggi
P&P: Kacang suar unit dalam rumah

SELEPAS MELAKUKAN PEMERIKSAAN KEBOCORAN GAS

Selepas mengesahkan bahawa semua titik sambungan paip TIDAK bocor, gantikan penutup injap pada unit luaran.

Jalanan Ujian

Arahan Jalanan Ujian

Anda hendaklah melakukan **Jalanan Ujian** sekurang-kurangnya 30 minit.

- Sambungkan kuasa ke unit.
- Tekan butang **ON/OFF(HIDUP/MATI)** pada alat kawalan jauh untuk menghidupkannya.
- Tekan butang **MODE(MOD)** untuk menatal melalui fungsi berikut, satu demi satu:
 - SEJUK-Pilih suhu terendah yang mungkin
 - PANAS-Pilih suhu tertinggi yang mungkin
- Biarkan setiap fungsi berjalan selama 5 minit, dan lakukan pemeriksaan berikut:

Senarai Semakan untuk Dilaksanakan	LULUS/GAGAL	
Tiada kebocoran elektrik		
Unit diasaskan dengan betul		
Semua terminal elektrik ditutup dengan betul		
Unit dalam rumah dan luar rumah dipasang dengan kukuh		
Semua titik sambungan paip tidak bocor	Luar (2):	Dalam rumah (2):
Air mengalir dengan betul dari hos saliran		
Semua paip terlindung dengan betul		
Unit menjalankan fungsi SEJUK dengan betul		
Unit menjalankan fungsi PANAS dengan betul		
Louvers unit dalam rumah berputar dengan betul		
Unit dalam rumah bertindak balas kepada alat kawalan jauh		

SEMAK BERGANDA SAMBUNGAN PAIP

Semasa operasi, tekanan litar bahan penyejuk akan meningkat. Ini mungkin mendedahkan kebocoran yang tidak berlaku semasa pemeriksaan kebocoran awal anda. Luangkan masa semasa Jalanan Ujian untuk menyemak semula bahawa semua titik sambungan paip bahan penyejuk tidak mengalami kebocoran. Rujuk bahagian **Pemeriksaan Kebocoran Gas** untuk arahan.

- Selepas Jalanan Ujian berjaya diselesaikan, dan anda mengesahkan bahawa semua poin semakan dalam Senarai Semakan yang Perlu Dilakukan telah LULUS, lakukan perkara berikut:
 - a. Menggunakan alat kawalan jauh, kembalikan unit kepada suhu operasi biasa.
 - b. Menggunakan pita penebat, balut sambungan paip bahan penyejuk dalam rumah yang tidak bertutup semasa proses pemasangan unit dalam rumah.

JIKA SUHU ABIEN DI BAWAH 17°C(62°F)

Anda tidak boleh menggunakan alat kawalan jauh untuk menghidupkan fungsi SEJUK apabila suhu ambien di bawah 62°F. Dalam keadaan ini, anda boleh menggunakan butang **MANUAL CONTROL (KAWALAN MANUAL)** untuk menguji fungsi SEJUK.

- Angkat panel hadapan unit dalam rumah.

Nota: Bagi sesetengah unit, terdapat batang penyokong yang terletak di sebelah kiri atau kanan. Sila gunakannya untuk menopang panel.
- Butang **MANUAL CONTROL (KAWALAN MANUAL)** terletak di sebelah kanan unit. Tekan dua kali untuk memilih mod SEJUK PAKSA.
- Lakukan Jalanan Ujian seperti biasa.

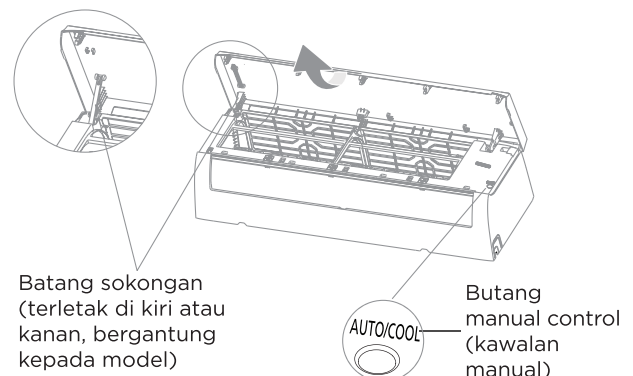

Mengemas Dan Mengeluarkan Unit

Arahan untuk membungkus dan mengeluarkan unit:

Mengeluarkan:

Unit dalam rumah:

1. Potong pita pengedap pada karton dengan pisau, satu potong di sebelah kiri, satu potong di tengah dan satu potong di sebelah kanan.
2. Gunakan naib untuk mengeluarkan paku pengedap di bahagian atas karton.
3. Buka karton.
4. Keluarkan plat sokongan tengah jika ia disertakan.
5. Keluarkan pakej aksesori, dan keluarkan wayar penyambung jika disertakan.
6. Angkat mesin keluar dari karton dan letakkannya rata.
7. Keluarkan buih bungkusan kiri dan kanan atau buih bungkusan atas dan bawah, buka ikatan beg pembungkusan.

Unit Luar Rumah

1. Potong tali pembungkusan.
2. Keluarkan unit dari karton.
3. Keluarkan buih dari unit.
4. Keluarkan beg pembungkusan dari unit.

Pembungkusan:

Unit dalam rumah:

1. Letakkan unit dalam rumah ke dalam beg pembungkusan.
2. Pasangkan buih bungkusan kiri dan kanan atau buih bungkusan atas dan bawah pada unit.
3. Masukkan unit ke dalam karton, kemudian masukkan pakej aksesori.
4. Tutup karton dan tutupnya dengan pita.
5. Menggunakan tali pinggang pembungkusan jika perlu.

Unit luar Rumah:

1. Letakkan unit luar rumah ke dalam beg pembungkusan.
2. Letakkan buih bawah ke dalam kotak.
3. Letakkan unit ke dalam karton, kemudian letakkan buih pembungkusan atas pada unit.
4. Tutup karton dan tutupnya dengan pita.
5. Menggunakan tali pinggang pembungkusan jika perlu.

NOTA: Sila simpan semua item pembungkusan jika anda mungkin memerlukan pada masa hadapan.

ARAHAN OPERASI

NOTA

- Model yang berbeza mempunyai panel hadapan dan tingkap paparan yang berbeza. Tidak semua penunjuk yang menerangkan di bawah tersedia untuk penyaman udara yang anda beli. Sila semak tettingkap paparan dalam rumah unit yang anda beli.
- Ilustrasi dalam manual ini adalah untuk tujuan menjelaskan. Bentuk sebenar unit dalam rumah anda mungkin sedikit berbeza. Bentuk sebenar akan diutamakan.

Paparan Unit Dalam Rumah

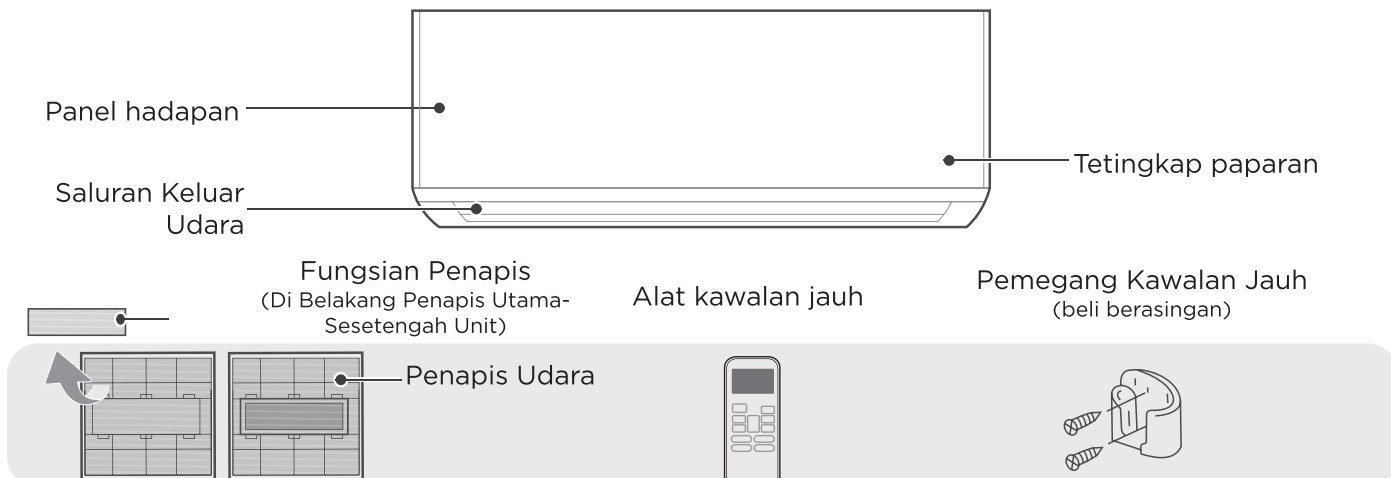

Tetingkap Paparan	(Model A)	(Model B)
Kod Paparan	Makna Kod Paparan	
fresh	<ul style="list-style-type: none"> • Apabila ciri Segar dan lampu UV-C (jika ada) diaktifkan (beberapa unit). 	
defrost	<ul style="list-style-type: none"> • Apabila ciri nyahbeku diaktifkan. 	
run	<ul style="list-style-type: none"> • Apabila unit dihidupkan. 	
timer	<ul style="list-style-type: none"> • Apabila PEMASA ditetapkan. 	
	<ul style="list-style-type: none"> • Apabila ciri Kawalan Wayarles diaktifkan (beberapa unit). 	
88	<ul style="list-style-type: none"> • Memaparkan suhu, ciri operasi dan kod Ralat: 	
 (selama 3s bila)	<ul style="list-style-type: none"> • PEMASA HIDUP ditetapkan (jika unit MATI, "" kekal menyala apabila PEMASA HIDUP ditetapkan). • Ciri SEGAR, lampu UV-C, AYUN, TURBO, SENYAP atau SOLAR PV EKO dihidupkan. 	
 (selama 3s bila)	<ul style="list-style-type: none"> • PEMASA MATI ditetapkan. • Ciri SEGAR, lampu UV-C, AYUN, TURBO, SENYAP atau SOLAR PV EKO dimatikan. 	
	<ul style="list-style-type: none"> • Apabila ciri udara anti-sejuk dihidupkan. 	
	<ul style="list-style-type: none"> • Apabila nyahbeku (unit penyejukan & pemanasan). 	
	<ul style="list-style-type: none"> • Apabila ciri Bersih Aktif(Untuk unit Penyongsang belah)/ ciri pembersihan diri (Untuk unit kelajuan Tetap) dihidupkan. 	
	<ul style="list-style-type: none"> • Apabila ciri pemanasan 8 °C dihidupkan (beberapa unit). 	

Suhu Operasi

Apabila penyaman udara anda digunakan di luar julat suhu berikut, ciri perlindungan keselamatan tertentu mungkin diaktifkan dan menyebabkan unit dilumpuhkan.

Jenis Penyongsang Belah

	Mod SEJUK	Mod PANAS	Mod KERING
Suhu Bilik	16°C~32°C (60°F~90°F)	0°C~30°C (32°F~86°F)	10°C~32°C (50°F~90°F)
Suhu Luar Rumah.	0°C~50°C (32°F~122°F)	-15°C~24°C (5°F~75°F)	0°C~50°C (32°F~122°F)
	-15°C~50°C(5°F~122°F) Untuk model dengan suhu rendah. sistem penyejukan.		
	0°C~52°C(32°F~126°F) Untuk model tropika khas	-15°C~24°C (5°F~75°F)	0°C~52°C(32°F~126°F) Untuk model tropika khas

UNTUK UNIT LUAR RUMAH DENGAN PEMANAS ELEKTRIK BANTU

Apabila suhu luar berada di bawah 0°C (32°F), kami amat mengesyorkan agar unit sentiasa dipasang pada setiap masa untuk memastikan prestasi berterusan yang lancar.

Jenis kelajuan tetap

	Mod SEJUK	Mod PANAS	Mod KERING
Suhu Bilik	16°C~32°C (60°F~90°F)	0°C~30°C (32°F~86°F)	10°C~32°C (50°F~90°F)
Suhu Luar Rumah.	18°C~43°C (64°F~109°F)	-7°C~24°C (19°F~75°F)	11°C~43°C (52°F~109°F)
	-7°C~43°C (19°F~109°F) Untuk model dengan sistem penyejukan suhu rendah		18°C~43°C (64°F~109°F)
	18°C~52°C (64°F~126°F) Untuk model tropika khas	-7°C~24°C (19°F~75°F)	18°C~52°C (64°F~126°F) Untuk model tropika khas

NOTA: Kelembapan relatif bilik kurang daripada 80%. Jika penyaman udara beroperasi melebihi angka ini, permukaan penyaman udara mungkin menarik pemeluwapan. Sila tetapkan louver aliran udara menegak ke sudut maksimumnya (menegak ke lantai), dan tetapkan mod kipas TINGGI.

Untuk mengoptimumkan lagi prestasi unit anda, lakukan perkara berikut:

- Pastikan pintu dan tingkap ditutup.
- Hadkan penggunaan tenaga dengan menggunakan fungsi PEMASA HIDUP dan PEMASA MATI.
- Jangan sekat saluran masuk atau alur keluar udara.
- Periksa dan bersihkan penapis udara secara berkala.

Lebih banyak ciri

NOTA

Tidak semua fungsi tersedia untuk penyaman udara yang anda beli, sila semak paparan dalam rumah dan alat kawalan jauh unit anda.

● Auto-Mulakan semula

Jika unit kehilangan kuasa, ia akan dimulakan semula secara automatik dengan tetapan terdahulu setelah kuasa dipulihkan.

● Anti kulapuk

Apabila mematikan unit daripada mod SEJUK, AUTO (SEJUK) atau KERING, penyaman udara akan terus beroperasi pada kuasa yang sangat rendah untuk mengeringkan air kondensat dan menghalang pertumbuhan kulapuk.

● Kawalan Wayarles (Bergantung kepada model)

Kawalan wayarles membolehkan anda mengawal penyaman udara anda menggunakan telefon mudah alih anda dan sambungan wayarles.

Untuk akses peranti USB, penggantian, operasi penyelenggaraan mesti dijalankan oleh kakitangan profesional.

● Fungsi Bersih Aktif (sesetengah unit)

-- Teknologi Bersih Aktif membasuh habuk apabila ia melekat pada penukar haba dengan membekukan secara automatik dan kemudian mencairkan fros dengan cepat. Bunyi "pi-pi" akan kedengaran.

Operasi Bersih aktif digunakan untuk menghasilkan lebih banyak air kondensat untuk meningkatkan kesan pembersihan, dan udara sejuk akan keluar. Selepas pembersihan, roda angin dalaman kemudiannya terus beroperasi dengan udara panas untuk mengeringkan penyejat, dengan itu mengekalkan bahagian dalam bersih.

-- Apabila fungsi ini dihidupkan, tettingkap paparan unit dalam rumah muncul "CL", selepas 20 hingga 130 minit, unit akan dimatikan secara automatik dan membatalkan fungsi Bersih Aktif.

-- Bagi sesetengah unit, sistem akan memulakan proses pembersihan suhu tinggi, dan suhu saluran keluar udara adalah sangat tinggi. Tolong jauhkan diri daripadanya. Dan ini akan membawa kepada peningkatan suhu bilik.

● Memori Sudut Louver

Apabila menghidupkan unit anda, louver akan menyambung semula sudut sebelumnya secara automatik.

● Pengesanan Kebocoran Bahan Penyejuk

Unit dalam rumah secara automatik akan memaparkan "EC" atau "ELOC" atau LED denyar (bergantung model) apabila ia mengesan kebocoran bahan penyejuk.

● Jauh Bayu (sesetengah unit)

Ciri ini mengelakkan aliran udara terus bertimpu pada badan dan membuatkan anda berasa menikmati kesejukan seperti sutera.

● Operasi Tidur

Fungsi TIDUR digunakan untuk mengurangkan penggunaan tenaga semasa anda tidur (dan tidak memerlukan tetapan suhu yang sama untuk kekal selesa).

Tekan butang **SLEEP (TIDUR)** pada alat kawalan jauh apabila dalam mod SEJUK, unit akan meningkatkan suhu sebanyak 1°C (2°F) selepas 1 jam, dan akan meningkatkan tambahan 1°C (2°F) selepas satu jam lagi.

Apabila dalam mod PANAS, unit akan menurunkan suhu sebanyak 1°C (2°F) selepas 1 jam, dan akan menurunkan tambahan 1°C (2°F) selepas satu jam lagi.

Ciri tidur akan berhenti selepas 8 jam dan sistem akan terus berjalan dengan keadaan akhir.

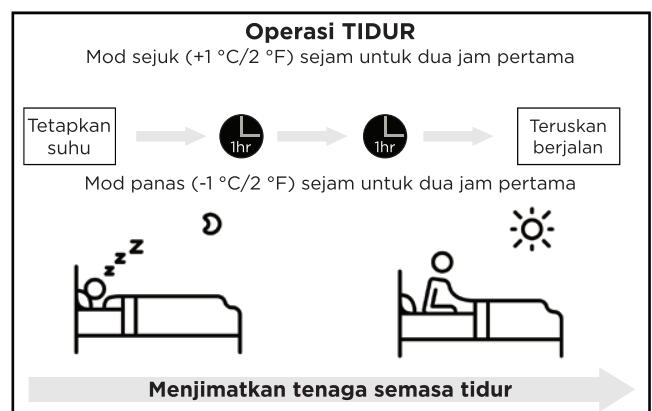

Menetapkan Sudut Aliran Udara

● **NOTA: Menetapkan sudut menegak aliran udara (Kawalan jauh)**

Semasa unit dihidupkan, gunakan butang SWING/DIRECT (AYUN/TERUS) pada alat kawalan jauh untuk menetapkan arah (sudut menegak) aliran udara. Sila rujuk Manual Kawalan Jauh untuk butiran.

NOTA PADA SUDUT LOUVER

- Jangan tetapkan louver pada sudut terlalu menegak untuk jangka masa yang lama. Apabila menggunakan mod SEJUK atau KERING, ia akan kondensasi air pada daun louver, yang akan jatuh di atas lantai atau perabot anda.
- Menetapkan louver pada sudut yang terlalu kecil apabila menggunakan mod SEJUK atau PANAS, boleh mengurangkan prestasi AC akibat aliran udara yang terhad.
- Mengikut keperluan piawaian relatif, sila tetapkan louver aliran udara menegak ke sudut maksimumnya di bawah ujian kapasiti pemanasan.

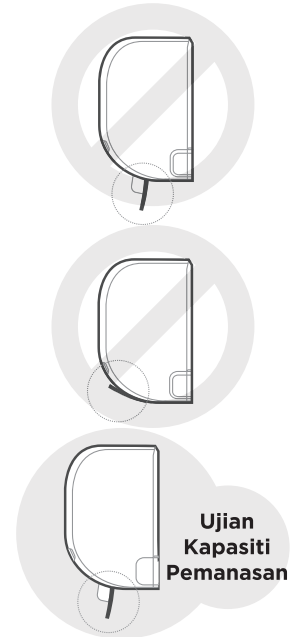

● **NOTA**

Jangan gerakkan louver dengan tangan. Anda boleh mematikan unit dan mencabutnya selama beberapa saat untuk memulakan semula unit. Ia akan menetapkan semula louver apabila anda mencuba.

Menetapkan sudut aliran udara mendatar (Operasi manual)

Sudut mendatar aliran udara mesti ditetapkan secara manual. Pegang rod deflektor dan laraskan secara manual mengikut arah pilihan anda.

Untuk sesetengah unit, sudut mendatar aliran udara boleh ditetapkan dengan alat kawalan jauh. Sila rujuk Manual Kawalan Jauh.

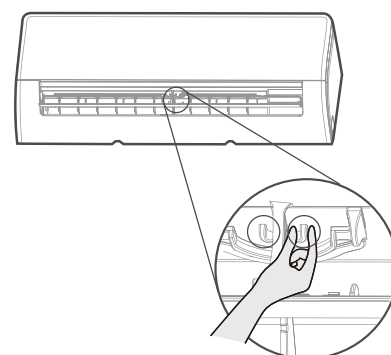

Rod deflektor

⚠ **AWAS**

Jangan letakkan jari anda di dalam atau berhampiran bahagian penghembus dan sisi sedutan unit. Kipas berkelajuan tinggi di dalam unit boleh menyebabkan kecederaan.

Operasi Manual (tanpa alat kawalan jauh)

⚠ **AWAS:** UNTUK KEGUNAAN PRODUK

Butang manual bertujuan untuk tujuan ujian dan operasi kecemasan sahaja. Tolong jangan gunakan fungsi ini melainkan alat kawalan jauh hilang dan ia sangat diperlukan. Untuk memulihkan operasi biasa, gunakan alat kawalan jauh untuk mengaktifkan unit. Unit mesti dimatikan sebelum operasi manual.

Untuk mengendalikan unit anda secara manual:

- Buka panel hadapan unit dalam rumah.
Nota: Bagi sesetengah unit, terdapat batang penyokong yang terletak di sebelah kiri atau kanan. Sila gunakannya untuk menopang panel.
- Cari **butang MANUAL CONTROL (KAWALAN MANUAL)** di sebelah kanan unit.
- Tekan **butang MANUAL CONTROL (KAWALAN MANUAL)** sekali untuk mengaktifkan mod AUTO PAKSA.
- Tekan **butang MANUAL CONTROL (KAWALAN MANUAL)** sekali lagi untuk mengaktifkan mod PENYEJUKAN PAKSA.
- Tekan **butang MANUAL CONTROL (KAWALAN MANUAL)** kali ketiga untuk mematikan unit.
- Lepaskan rod sokongan (jika ada), kemudian tutup panel hadapan.

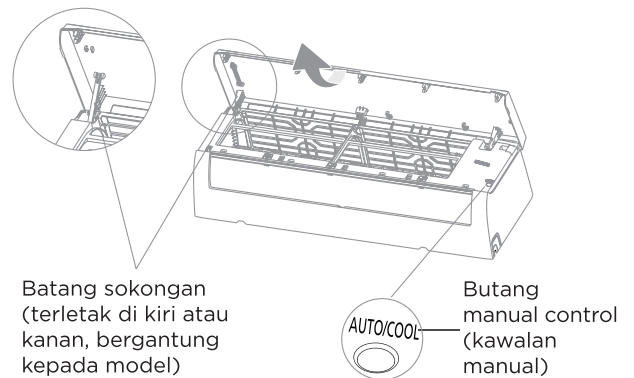

Operasi Kawalan Jauh

Model	RG10A(B2S)/BGEF, RG10A(B2S)/BGEFU1, RG10A1(B2S)/BGEF, RG10A2(B2S)/BGEFU1, RG10A2(B2S)/BGCEFU1, RG10A2(B2S)/BGCEF, RG10A10(B2S)/BGEF
Voltan Kadar	3.0V (Bateri kering R03/LR03×2)
Julat Penerimaan Isyarat	8m
Persekitaran	-5°C-60°C (23°F-140°F)

Panduan Mula Pantas

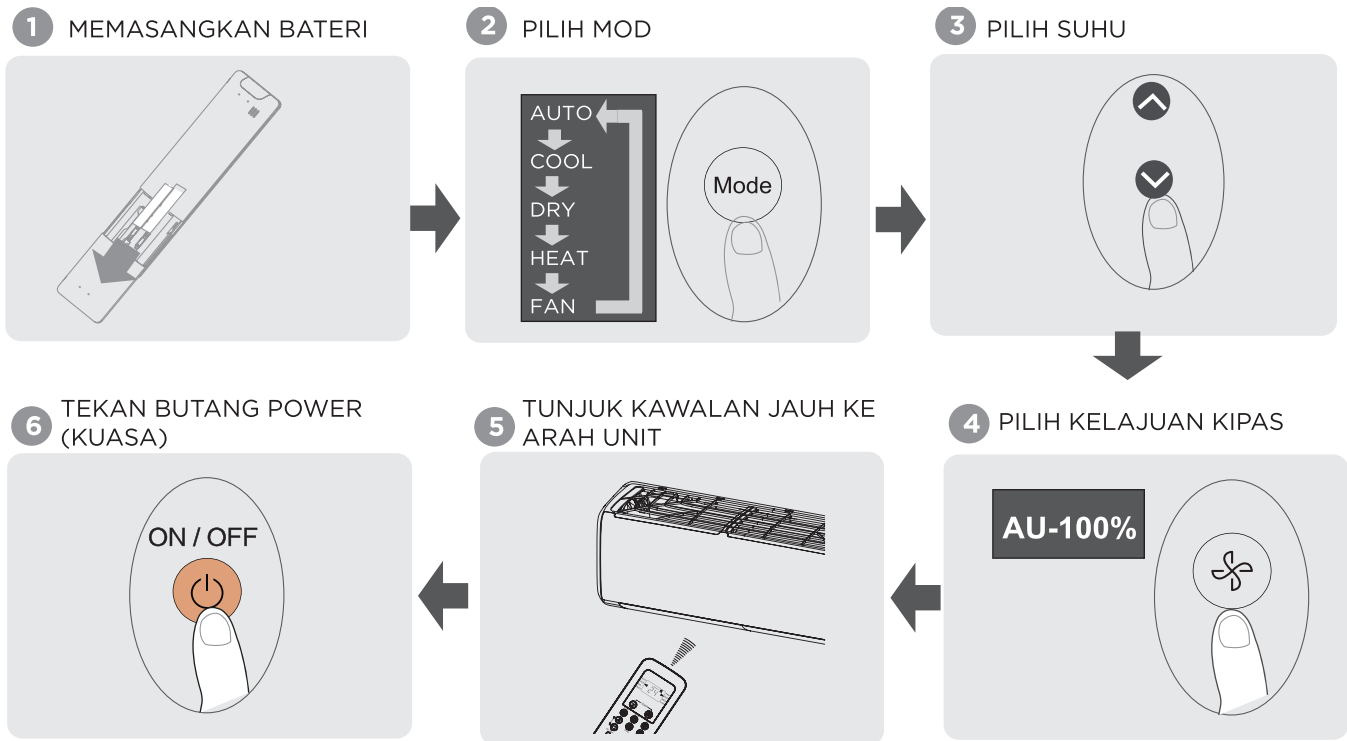

TAK PASTI APA FUNGSINYA?

Rujuk bahagian Cara Menggunakan Fungsi Asas dan Cara Menggunakan Fungsi Lanjutan dalam manual ini untuk penerangan terperinci tentang cara menggunakan penyaman udara anda.

NOTA KHAS

- Reka bentuk butang pada unit anda mungkin berbeza sedikit daripada contoh yang ditunjukkan.
- Jika unit dalam rumah tidak mempunyai fungsi tertentu, menekan butang fungsi itu pada alat kawalan jauh tidak akan memberi kesan.
- Apabila terdapat perbezaan yang luas antara "Manual pengawal Jauh" dan "MANUAL PENGGUNA" pada perihalan fungsi, perihalan "MANUAL PENGGUNA" akan diutamakan.

Mengendalikan Alat Kawalan Jauh

Memasukkan dan Mengganti Bateri

Unit penyaman udara anda mungkin disertakan dengan dua bateri (sesetengah unit). Letakkan bateri dalam alat kawalan jauh sebelum digunakan.

1. Luncurkan penutup belakang dari alat kawalan jauh ke bawah, mendedahkan petak bateri.
2. Masukkan bateri, beri perhatian untuk memadankan hujung (+) dan (-) bateri dengan simbol di dalam petak bateri.
3. Luncurkan penutup bateri ke tempat semula.

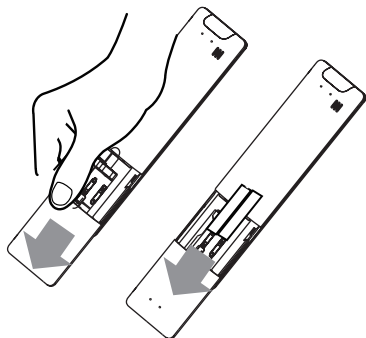

NOTA BATERI

Untuk prestasi produk yang optimum:

- Jangan campurkan bateri lama dan baharu, atau bateri pelbagai jenis.
- Jangan tinggalkan bateri dalam alat kawalan jauh jika anda tidak merancang untuk menggunakan peranti selama lebih daripada 2 bulan.

PEMBUANGAN BATERI

Jangan buang bateri sebagai sisa perbandaran yang tidak diisih. Rujuk undang-undang tempatan untuk pelupusan bateri yang betul.

PETUA MENGGUNAKAN KAWALAN JAUH

- Alat kawalan jauh mesti digunakan dalam jarak 8 meter dari unit.
- Unit akan berbunyi bip apabila isyarat jauh diterima.
- Langsir, bahan lain dan cahaya matahari langsung boleh mengganggu penerima isyarat inframerah.
- Keluarkan bateri jika alat kawalan jauh tidak akan digunakan lebih daripada 2 bulan.

NOTA UNTUK MENGGUNAKAN KAWALAN JAUH

Peranti mematuhi peraturan negara tempatan.

- Di Kanada, ia harus mematuhi CAN ICES-3(B)/NMB-3(B).
- Di Amerika Syarikat, peranti ini mematuhi bahagian 15 Peraturan FCC. Operasi tertakluk kepada dua syarat berikut:
 - (1) Peranti ini mungkin tidak menyebabkan gangguan berbahaya, dan
 - (2) peranti ini mesti menerima sebarang gangguan yang diterima, termasuk gangguan yang boleh menyebabkan operasi yang tidak diingini.

Peralatan ini telah diuji dan didapati mematuhi had untuk peranti digital Kelas B, menurut bahagian 15 Peraturan FCC. Had ini direka untuk memberikan perlindungan yang munasabah terhadap gangguan berbahaya dalam pemasangan kediaman. Peralatan ini menjana, menggunakan dan boleh memancarkan tenaga frekuensi radio dan, jika tidak dipasang dan digunakan mengikut arahan, boleh menyebabkan gangguan berbahaya kepada komunikasi radio. Walau bagaimanapun, tiada jaminan bahawa gangguan tidak akan berlaku dalam pemasangan tertentu. Jika peralatan ini menyebabkan gangguan berbahaya kepada penerimaan radio atau televisyen, yang boleh ditentukan dengan mematikan dan menghidupkan peralatan, pengguna digalakkan untuk cuba membetulkan gangguan dengan satu atau lebih daripada langkah berikut:

- Arahkan semula atau letakkan semula antena penerima.
- Tingkatkan pemisahan antara peralatan dan penerima.
- Sambungkan peralatan ke alur keluar pada litar yang berbeza daripada yang disambungkan kepada penerima.
- Rujuk pengedar atau juruteknik radio/TV yang berpengalaman untuk mendapatkan bantuan.
- Perubahan atau pengubahsuaian yang tidak diluluskan oleh pihak yang bertanggungjawab untuk pematuhan, kuasa pengguna boleh dibatalkan untuk mengendalikan peralatan.

Butang dan Fungsi

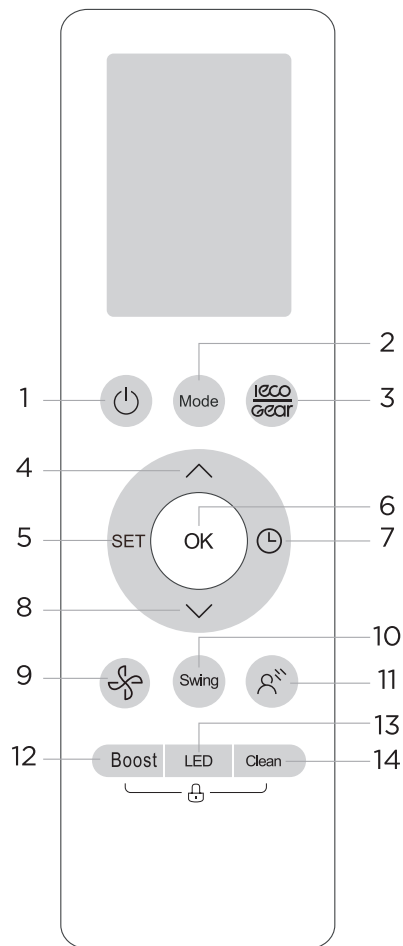







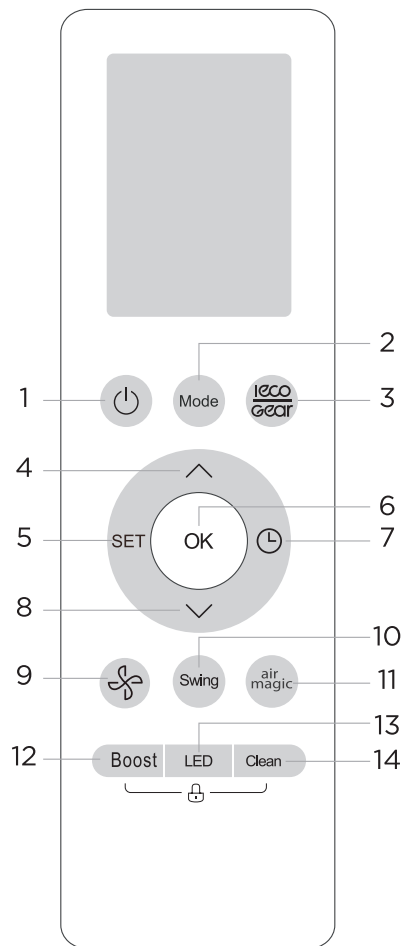











Model:
 RG10A2(B2S)/BGEFU1.
 RG10A10(B2S)/BGEF(20-28°C/68-82°F).
 RG10A(B2S)/BGEF &
 RG10A(B2S)/BGEFU1 (Ciri segar tidak tersedia)
 RG10A2(B2S)/BGCEFU1 &
 RG10A2(B2S)/BGCEF (Model penyejukan sahaja, mod AUTO dan mod PANAS tidak tersedia)

Penerangan	
No.1	ON/OFF(HIDUP/MATI) Hidupkan atau matikan unit.
No.2	MODE(MOD) Auto > Sejuk > Kering > Panas > Kipas NOTA: Mod PANAS tidak disokong oleh alat penyejukan sahaja.
No.3	ECO/GEAR (EKONOMI/GEAR) EKONOMI > GEAR(75%) > GEAR(50%) > Mod tetapan sebelumnya > EKONOMI
No.4	TEMP.(SUHU) Meningkatkan suhu dalam kenaikan 1°C (1°F). Maks. suhu ialah 30°C (86°F). (Tekan butang bersama & pada masa yang sama selama 3 saat akan menukar paparan suhu antara °C & °F).
No.5	SET(TETAPKAN) Sihir udara/lampu UV* > Tidur > Ikut Saya > Mod AP* > Sihir udara/lampu UV* [*]: Bergantung kepada model
No.6	OK Digunakan untuk mengesahkan fungsi yang dipilih
No.7	TIMER(PEMASA) Tetapkan pemasa untuk menghidupkan atau mematikan unit
No.8	TEMP.(SUHU) Menurunkan suhu dalam kenaikan 1°C (1°F). Min. suhu ialah 16°C (60°F)
No.9	FAN SPEED(KELAJUAN KIPAS) AU > 20% > 40% > 60% > 80% > 100% Tekan butang TEMP (SUHU) atau TEMP (SUHU) untuk menambah/mengurangkan kelajuan kipas dalam kenaikan 1%.
No.10	SWING (AYUN) Memulakan dan menghentikan pergerakan louver mendatar. Tahan selama 2 saat untuk memulakan ciri hayunan automatik louver menegak (sesetengah unit).
No.11	BREEZE AWAY (JAUH BAYU) Mengelakkan aliran udara terus bertuip pada badan (Ciri ini tersedia dalam mod sejuk, Kipas dan Kering sahaja)
No.12	BOOST (TINGKATKAN) Capai suhu yang dikehendaki dalam masa yang sesingkat mungkin
No.13	LED Menghidupkan dan mematikan paparan LED & pengebaz penyaman udara
No.14	CLEAN(BERSIH) Digunakan untuk memulakan/menghentikan fungsi Bersihkan Diri atau Bersih Aktif.
No.15	— — LOCK(KUNCI) Tekan bersama kedua-dua butang ini secara serentak selama 5 saat untuk mengunci papan kekunci. Tekan bersama dua butang ini selama 2 saat untuk membuka kunci papan kekunci.

Butang dan Fungsi



Model:
RG10A1(B2S)/BGEF

Penerangan	
No.1	 ON/OFF(HIDUP/MATI) Hidupkan atau matikan unit.
No.2	 MODE(MOD) Auto > Sejuk > Kering > Panas > Kipas NOTA: Mod PANAS tidak disokong oleh alat penyejukan sahaja.
No.3	 ECO/GEAR (EKONOMI/GEAR) EKONOMI > GEAR(75%) > GEAR(50%) > Mod tetapan sebelumnya > EKONOMI
No.4	 TEMP.(SUHU) Meningkatkan suhu dalam kenaikan 1°C (1°F). Maks. suhu ialah 30°C (86°F). (Tekan butang bersama  &  pada masa yang sama selama 3 saat akan menukar paparan suhu antara °C & °F).
No.5	 SET(TETAPKAN) Jauh bayu * > Tidur > Ikut Saya > mode AP * > Jauh bayu* [*]: Bergantung kepada model
No.6	 OK Digunakan untuk mengesahkan fungsi yang dipilih
No.7	 TIMER(PEMASA) Tetapkan pemasa untuk menghidupkan atau mematikan unit
No.8	 TEMP.(SUHU) Menurunkan suhu dalam kenaikan 1°C (1°F). Min. suhu ialah 16°C (60°F)
No.9	 FAN SPEED(KELAJUAN KIPAS) AU > 20% > 40% > 60% > 80% > 100% Tekan butang TEMP (SUHU)  atau TEMP (SUHU)  untuk menambah/mengurangkan kelajuan kipas dalam kenaikan 1%.
No.10	 SWING (AYUN) Memulakan dan menghentikan pergerakan louver mendatar. Tahan selama 2 saat untuk memulakan ciri hayunan automatik louver menegak (sesetengah unit).
No.11	 Air magic(Sihir udara) Digunakan untuk memulakan/menghentikan fungsi Sihir udara dan lampu UV-C (jika ada).
No.12	 BOOST (TINGKATKAN) Capai suhu yang dikehendaki dalam masa yang sesingkat mungkin
No.13	 LED Menghidupkan dan mematikan paparan LED & pengebaz penyaman udara
No.14	 CLEAN(BERSIH) Digunakan untuk memulakan/menghentikan fungsi Bersihkan Diri atau Bersih Aktif.
No.15	 LOCK(KUNCI) Tekan bersama kedua-dua butang ini secara serentak selama 5 saat untuk mengunci papan kekunci. Tekan bersama dua butang ini selama 2 saat untuk membuka kunci papan kekunci.

Penunjuk Skrin Jauh

Maklumat dipaparkan apabila alat kawalan jauh dihidupkan.

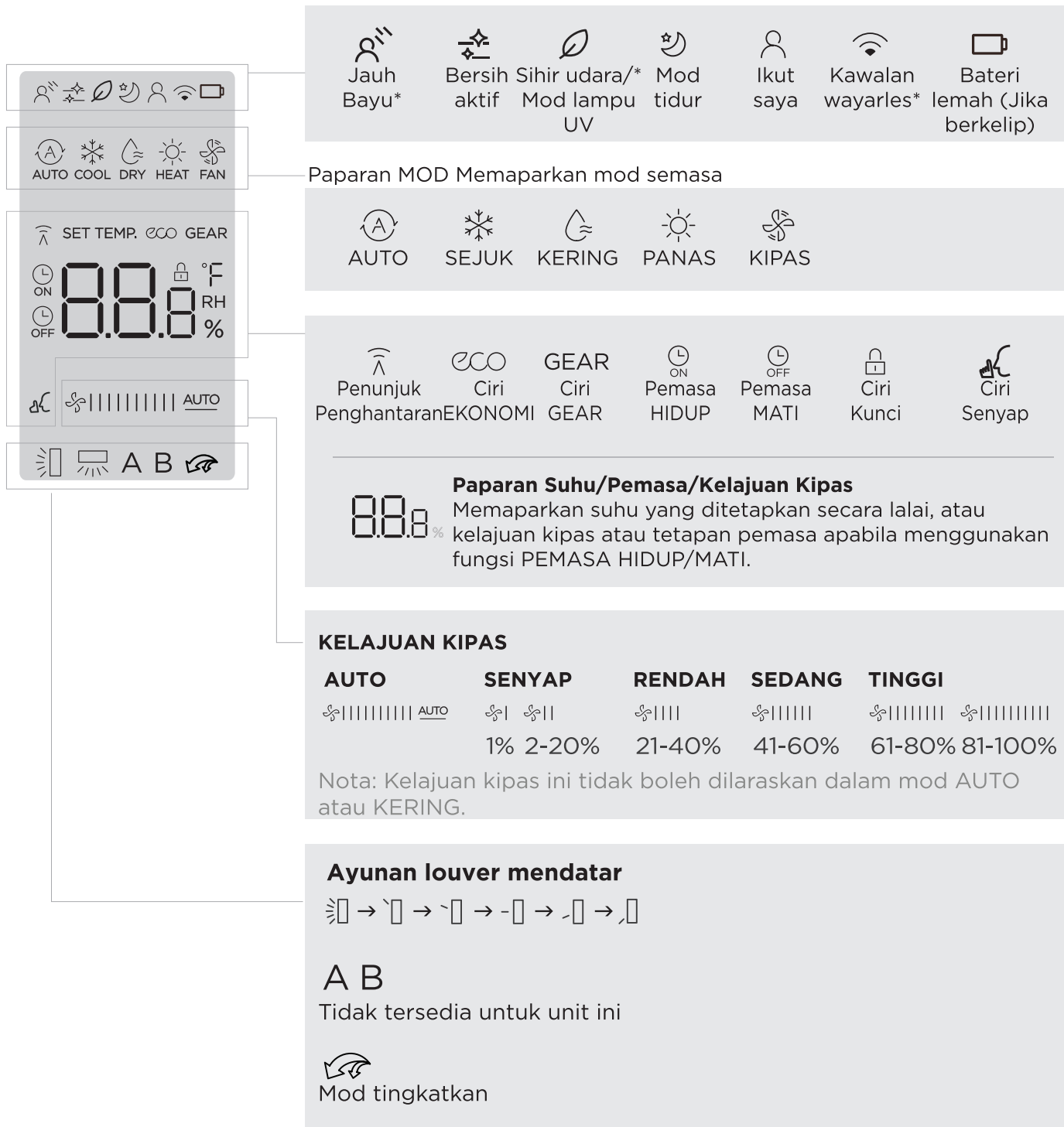

[*]: Bergantung kepada model

NOTA

- Semua penunjuk yang ditunjukkan dalam rajah adalah untuk tujuan pembentangan yang jelas. Tetapi semasa operasi sebenar hanya tanda fungsi relatif ditunjukkan pada tettingkap paparan.

Cara Menggunakan Fungsi Asas

NOTA

Sebelum beroperasi, sila pastikan unit dipasang dan kuasa tersedia.

Mod AUTO

Pilih mod AUTO

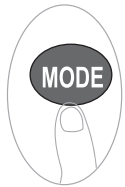

Tetapkan suhu yang anda inginkan

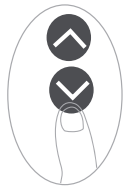

Hidupkan penyaman udara



NOTA:

1. Dalam mod AUTO, unit akan memilih mod SEJUK, KIPAS, atau PANAS secara automatik berdasarkan suhu yang ditetapkan.
2. Dalam mod AUTO, kelajuan kipas tidak boleh ditetapkan.

Mod SEJUK atau PANAS

Pilih mod SEJUK/PANAS

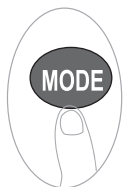

Tetapkan suhu

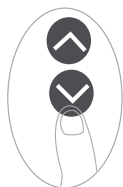

Tetapkan kelajuan kipas



Hidupkan penyaman udara kipas



Mod KERING

Pilih mod KERING

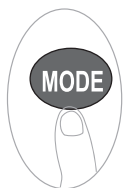

Tetapkan suhu yang anda inginkan

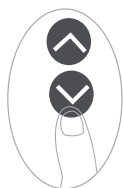

Hidupkan penyaman udara



NOTA: Dalam mod KERING, kelajuan kipas tidak boleh ditetapkan kerana ia telah dikawal secara automatik.

Mod KIPAS

Pilih mod KIPAS

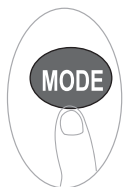

Tetapkan kelajuan kipas



Hidupkan penyaman udara



NOTA: Dalam mod KIPAS, anda tidak boleh menetapkan suhu. Akibatnya, tiada suhu dipaparkan dalam skrin jauh.

Menetapkan PEMASA

PEMASA HIDUP/MATI - Menetapkan jumlah masa selepas itu unit akan dihidupkan atau dimatikan secara automatik.

Tetapan PEMASA HIDUP

Tekan butang TIMER (PEMASA) untuk memulakan urutan masa HIDUP.

Tekan butang atas (naik) atau down (turun) Suhu untuk beberapa kali untuk menetapkan masa yang diinginkan untuk menghidupkan unit.

Arahkan alat kawalan jauh ke unit dan tunggu 1 saat, PEMASA HIDUP akan diaktifkan.

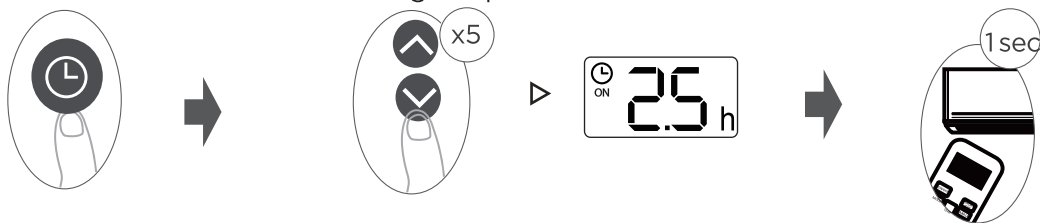

Tetapan PEMASA MATI

Tekan butang TIMER (PEMASA) untuk memulakan urutan masa MATI.

Tekan butang atas (naik) atau down (turun) Suhu untuk beberapa kali untuk menetapkan masa yang diinginkan untuk mematikan unit.

Arahkan alat kawalan jauh ke unit dan tunggu 1 saat, PEMASA MATI akan diaktifkan.

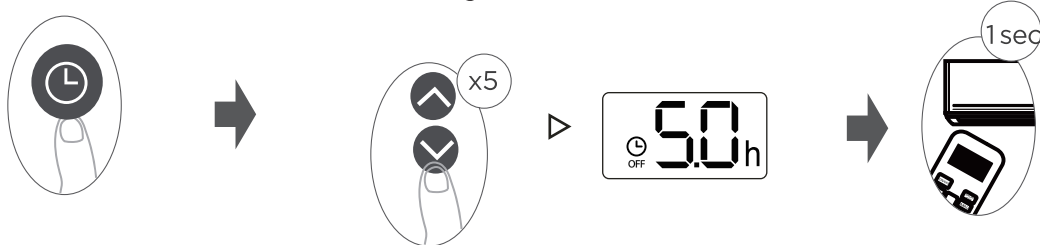

NOTA:

1. Apabila menetapkan PEMASA HIDUP atau PEMASA MATI, masa akan meningkat sebanyak 30 minit dengan setiap penekanan, sehingga 10 jam. Selepas 10 jam dan sehingga 24, ia akan meningkat dalam kenaikan 1 jam. (Contohnya, tekan 5 kali untuk mendapatkan 2.5j, dan tekan 10 kali untuk mendapatkan 5j,) Pemasa akan kembali kepada 0.0 selepas 24.
2. Batalkan mana-mana fungsi dengan menetapkan pemasanya kepada 0.0j.

Tetapan HIDUP & MATI PEMASA (contoh)

Perlu diingat bahawa tempoh masa yang anda tetapkan untuk kedua-dua fungsi merujuk kepada jam selepas masa semasa.

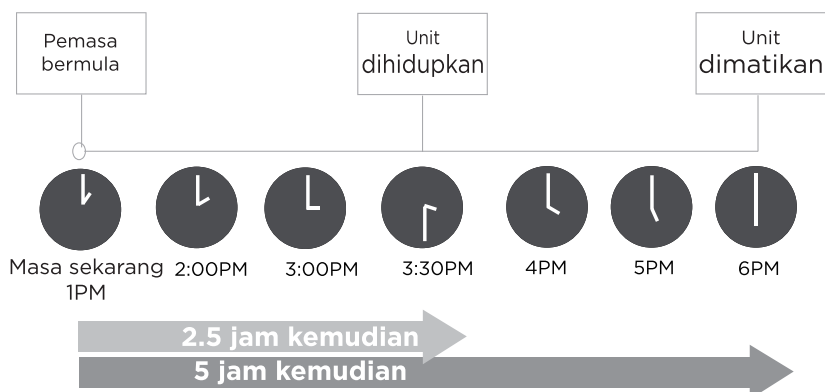
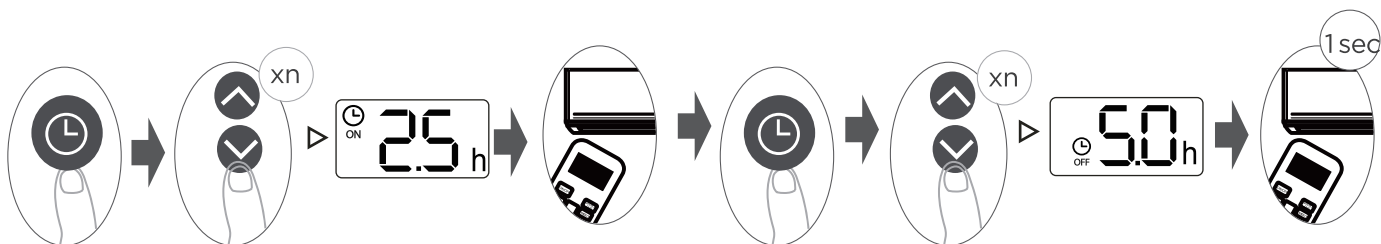

Contoh: Jika pemasa semasa ialah 1:00PM, untuk menetapkan pemasa seperti langkah di atas, unit akan dihidupkan 2.5j kemudian (3:30PM) dan dimatikan pada 6:00PM.

Cara Menggunakan Fungsi Lanjutan

Fungsi ayun

Tekan butang Swing (Ayun)

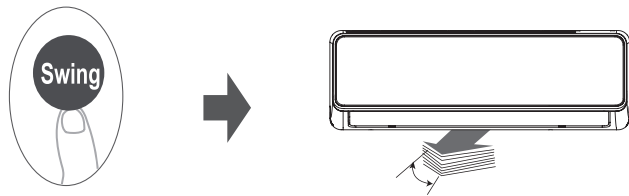

Louver mendatar akan berayun ke atas dan ke bawah secara automatik apabila menekan butang Swing (Ayun). Tekan sekali lagi untuk menghentikannya.

Arah aliran udara

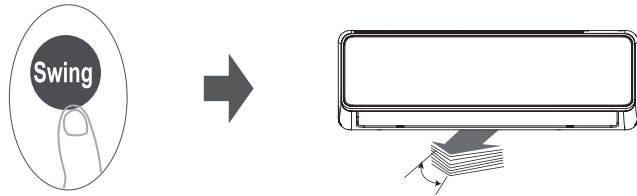

Jika terus menekan butang SWING (AYUN), lima arah aliran udara yang berbeza boleh ditetapkan. Louver boleh digerakkan pada julat tertentu setiap kali anda menekan butang. Tekan butang sehingga arah yang anda suka dicapai.

PAPARAN LED



Tekan butang ini untuk menghidupkan dan mematikan paparan pada unit dalam rumah.



Tekan butang ini lebih daripada 5 saat (sesetengah unit)

Teruskan menekan butang ini lebih daripada 5 saat, unit dalam rumah akan memaparkan suhu bilik sebenar. Tekan lebih daripada 5 saat sekali lagi akan kembali semula untuk memaparkan suhu tetapan.

Fungsi TINGKATKAN

Tekan butang Boost (Tingkatkan)



Apabila anda memilih ciri Peningkatan dalam mod SEJUK, unit akan meniup udara sejuk dengan tetapan angin paling kuat untuk memulakan proses penyejukan.

Apabila anda memilih ciri Peningkatan dalam mod PANAS, unit akan meniup udara haba dengan tetapan angin paling kuat untuk memulakan proses pemanasan (sesetengah unit). Untuk unit dengan elemen haba Elektrik, PEMANAS Elektrik akan mengaktifkan dan memulakan proses pemanasan.

Fungsi EKONOMI/GEAR



Tekan butang ini untuk memasuk mod lebih cekap dalam urutan berikut:
EKONOMI → GEAR(75%) → GEAR(50%) → Mod tetapan sebelumnya → EKONOMI.....
Nota: Fungsi ini hanya tersedia di bawah mod SEJUK.

Operasi EKONOMI:

Di bawah mod penyejukan, tekan butang ini, alat kawalan jauh akan melaraskan suhu secara automatik kepada 24 °C/75 °F, kelajuan kipas Auto untuk menjimatkan tenaga (hanya saat suhu yang ditetapkan kurang daripada 24 °C/75 °F). Jika suhu yang ditetapkan melebihi 24 °C/75 °F, tekan butang ECO (EKONOMI), kelajuan kipas akan bertukar kepada Auto, suhu yang ditetapkan akan kekal tidak berubah.

NOTA: Menekan butang ECO (EKONOMI), atau mengubah suai mod atau melaraskan suhu yang ditetapkan kepada kurang daripada 24 °C/75 °F akan menghentikan operasi EKONOMI. Di bawah operasi EKONOMI, suhu yang ditetapkan hendaklah 24 °C/75 °F atau lebih tinggi. Ia boleh mengakibatkan penyejukan yang tidak mencukupi. Jika anda berasa tidak selesa, hanya tekan butang ECO (EKONOMI) sekali lagi untuk menghentikannya.

Operasi GEAR:

Tekan butang ECO/GEAR (EKONOMI/GEAR) untuk memasuki operasi GEAR seperti berikut:
75%(sehingga 75% penggunaan tenaga elektrik) → 50%(sehingga 50% penggunaan tenaga elektrik) Mod tetapan sebelumnya.
Di bawah operasi GEAR, paparan pada alat kawalan jauh akan berselang-seli antara tenaga elektrik penggunaan dan suhu yang ditetapkan.

Fungsi senyap



Teruskan menekan butang Fan (Kipas) selama lebih daripada 2 saat untuk mengaktifkan/melumpuhkan fungsi Senyap.

Disebabkan oleh operasi pemampat frekuensi rendah, ia mungkin mengakibatkan kapasiti penyejukan dan pemanasan yang tidak mencukupi. Tekan butang ON/OFF (HIDUP/MATI), Mode (Mod), Sleep (Tidur), Boost (Tingkatkan) atau Clean (Bersih) semasa operasi akan membatalkan fungsi senyap.

Fungsi FP

Tekan butang ini 2 kali dalam satu saat di bawah Mod PANAS dan suhu tetapan 16 °C /60 °F untuk mengaktifkan fungsi FP.



Unit akan beroperasi pada kelajuan kipas yang tinggi (semasa pemampat dihidupkan) dengan suhu ditetapkan secara automatik kepada 8 °C /46 °F.

Fungsi SET

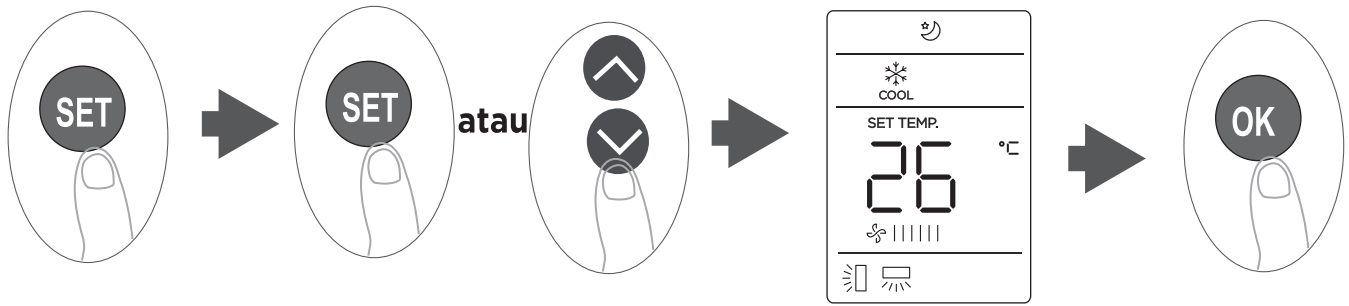

- Tekan butang SET (TETAPKAN) untuk memasuki tetapan fungsi, kemudian tekan butang SET (TETAPKAN) atau butang TEMP (SUHU) ▼ atau TEMP (SUHU) ▲ untuk memilih fungsi yang dikehendaki. Simbol yang dipilih akan berkelip pada kawasan paparan, tekan butang OK untuk mengesahkan.
- Untuk membatalkan fungsi yang dipilih, lakukan sahaja prosedur yang sama seperti di atas.
- Tekan butang SET (TETAPKAN) untuk menatal melalui fungsi operasi seperti berikut:
Jauh Bayu* (🌀)→Sihir udara/lampu UV* (☀️)→Tidur(🌙)→Ikut Saya(👤)→mod AP* (📶)
[*]: Jika alat kawalan jauh anda mempunyai butang Breeze Away(Jauh Bayu) atau butang Air magic(Sihir udara), anda tidak boleh menggunakan butang SET(TETAPKAN) untuk memilih ciri Jauh Bayu atau Sihir udara/lampu UV.

Fungsi Jauh Bayu (sesetengah unit):

Ciri ini mengelakkan aliran udara terus bertiep pada badan dan membuatkan anda berasa menikmati kesejukan seperti sutera.

NOTA: Ciri ini tersedia dalam mod sejuk, Kipas dan Kering sahaja.

Fungsi sihir udara/UV-C (beberapa unit)

Apabila fungsi sihir Udara dimulakan, penjana ion bertenaga dan akan membantu membersihkan udara di dalam. Apabila fungsi UV dimulakan, lampu UV memancarkan sinaran UV-C untuk membantu membersihkan udara di dalam.

Fungsi tidur

Fungsi TIDUR digunakan untuk mengurangkan penggunaan tenaga semasa anda tidur (dan tidak memerlukan tetapan suhu yang sama untuk kekal selesa).

NOTA: Fungsi TIDUR tidak tersedia dalam mod KIPAS dan KERING.

Fungsi AP (beberapa unit):

Pilih mod AP untuk melakukan konfigurasi rangkaian wayarles. Untuk sesetengah unit, ia tidak berfungsi dengan menekan butang SET (TETAPKAN). Untuk memasuki mod AP, tekan butang LED secara berterusan tujuh kali dalam 10 saat.

Fungsi Ikut saya

Fungsi IKUT SAYA membolehkan alat kawalan jauh mengukur suhu di lokasi semasa dan menghantar isyarat ini kepada penyaman udara setiap selang 3 minit. Apabila menggunakan mod AUTO, SEJUK atau PANAS, mengukur suhu ambien daripada alat kawalan jauh (bukan daripada unit dalam rumah itu sendiri) akan membolehkan penyaman udara mengoptimimumkan suhu di sekeliling anda dan memastikan keselesaan maksimum.

NOTA: Tekan dan tahan butang Boost (Tingkatkan) selama tujuh saat untuk memulakan/menghentikan ciri memori fungsi Ikut Saya.

- Jika ciri memori diaktifkan, "On" dipaparkan selama 3 saat pada skrin.
- Jika ciri memori dihentikan, "OF" dipaparkan selama 3 saat pada skrin.
- Semasa ciri memori diaktifkan, tekan butang ON/OFF (HIDUP/MATI), alihkan mod atau kegagalan kuasa tidak akan membatalkan fungsi Ikut saya.

PENJAGAAN DAN PENYELENGGARAAN

⚠️ AWAS

- Kecekapan penyejukan unit anda dan kesihatan anda akan rosak kerana AC yang bercahaya. Pastikan anda membersihkan penapis setiap dua minggu.
- Sentiasa **MATIKAN** sistem AC anda dan putus sambungan bekalan kuasanya sebelum pembersihan atau penyelenggaraan.
- **Jangan** sentuh penapis penyejuk udara (Plasma) sekurang-kurangnya 10 minit selepas mematikan unit.
- Hanya gunakan kain lembut dan kering untuk mengelap unit sehingga bersih. Anda boleh menggunakan kain yang direndam dalam air suam untuk mengelapnya sehingga bersih jika unit itu sangat kotor.
- Jangan gunakan bahan kimia atau kain yang dirawat secara kimia untuk membersihkan unit.
- Jangan gunakan benzena, pencair cat, serbuk penggilap atau pelarut lain untuk membersihkan unit. Mereka boleh menyebabkan permukaan plastik retak atau berubah bentuk.
- Jangan gunakan air yang lebih panas daripada 40°C (104°F) untuk membersihkan panel hadapan. Ini boleh menyebabkan panel berubah bentuk atau berubah warna.

Membersihkan Unit Dalam Rumah Anda, Penapis Udara

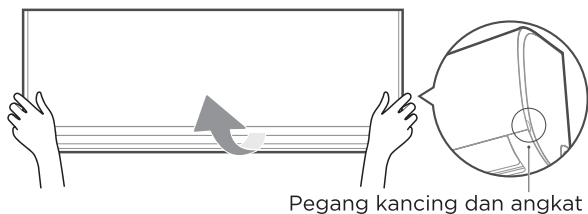

Langkah 1:

Angkat panel hadapan unit dalam rumah. Untuk unit dengan rod sokongan, sila gunakannya untuk menopang panel hadapan.

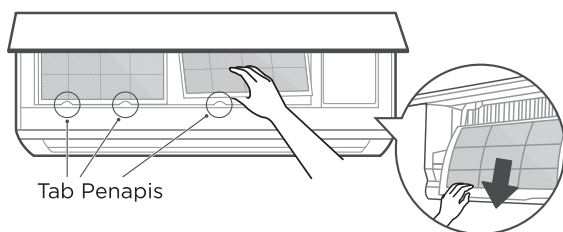

Langkah 2:

Pegang tab pada hujung penapis, angkat ke atas, kemudian tarik ke arah diri anda dan tarik keluar penapis.

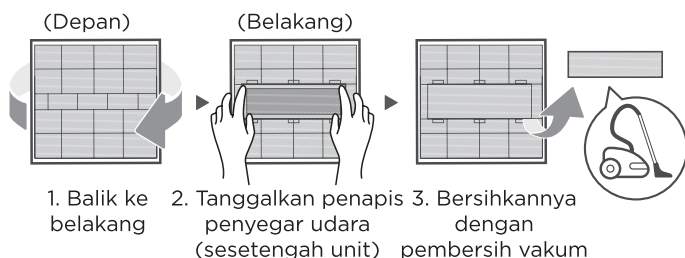

Langkah 3:

Jika penapis anda mempunyai penapis penyejuk udara kecil, buka klipnya dari penapis yang lebih besar. Bersihkan penapis penyejuk udara ini dengan vakum pegangan tangan.

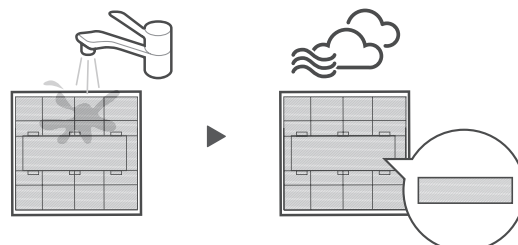

Langkah 4:

Bersihkan penapis udara besar dengan air suam dan sabun. Pastikan anda menggunakan detergen yang lembut. Bilas penapis dengan air tawar, kemudian goncangkan air yang berlebihan. Keringkannya di tempat yang sejuk dan kering, dan elakkan daripada terdedah kepada cahaya matahari langsung.



Langkah 5:

Apabila kering, klip semula penapis penyejuk udara ke penapis yang lebih besar, kemudian luncurkannya semula ke dalam unit dalam rumah. Akhir sekali, Tutup panel hadapan unit dalam rumah.

AWAS

- Sebelum menukar penapis atau membersihkan, matikan unit dan cabut bekalan kuasanya.
- Apabila mengeluarkan penapis, jangan sentuh bahagian logam dalam unit. Tepi logam yang tajam boleh memotong anda.
- Jangan gunakan air untuk membersihkan bahagian dalam unit dalam rumah. Ini boleh memusnahkan penebat dan menyebabkan kejutan elektrik.
- Jangan dedahkan penapis kepada cahaya matahari langsung semasa pengeringan. Ini boleh mengecutkan penapis.
- Sebarang penyelenggaraan dan pembersihan unit luar rumah hendaklah dilakukan oleh pengedar sah atau pembekal perkhidmatan berlesen.
- Sebarang pembaikan unit hendaklah dilakukan oleh pengedar sah atau pembekal perkhidmatan berlesen.

Peringatan Penapis Udara (Pilihan)



Tetingkap paparan: "CL"

Pengingat Pembersihan Penapis Udara

- Selepas 240 jam penggunaan, tetingkap paparan pada unit dalam rumah akan berkelip "CL." Ini ialah peringatan untuk membersihkan penapis anda. Selepas 15 saat, unit akan kembali ke paparan sebelumnya.
- Untuk menetapkan semula peringatan, tekan butang LED pada alat kawalan jauh anda sebanyak 4 kali, atau tekan butang MANUAL CONTROL (KAWALAN MANUAL) 3 kali. Jika anda tidak menetapkan semula peringatan, penunjuk "CL" akan berkelip semula apabila anda memulakan semula unit.



Tetingkap paparan: "nF"

Peringatan Penggantian Penapis Udara

- Selepas 2,880 jam penggunaan, tetingkap paparan pada unit dalam rumah akan berkelip "nF." Ini ialah peringatan untuk menggantikan penapis anda. Selepas 15 saat, unit akan kembali ke paparan sebelumnya.
- Untuk menetapkan semula peringatan, tekan butang LED pada alat kawalan jauh anda sebanyak 4 kali, atau tekan butang MANUAL CONTROL (KAWALAN MANUAL) 3 kali. Jika anda tidak menetapkan semula peringatan, penunjuk "nF" akan berkelip semula apabila anda memulakan semula unit.

Penyelenggaraan AC anda.

Penyelenggaraan - Tempoh Lama Tidak Digunakan

Jika anda bercadang untuk tidak menggunakan penyaman udara anda untuk jangka masa yang panjang, lakukan perkara berikut:



Bersihkan semua penapis



Hidupkan fungsi KIPAS sehingga unit kering sepenuhnya



Matikan unit dan putus sambungan kuasa

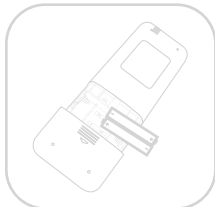

Keluarkan bateri dari alat kawalan jauh.

Penyelenggaraan - Pemeriksaan Pra-Musim

Selepas tempoh yang lama tidak digunakan, atau sebelum tempoh penggunaan yang kerap, lakukan perkara berikut:



Periksa wayar yang rosak

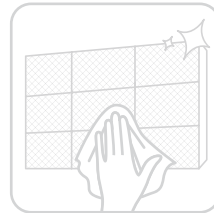

Bersihkan semua penapis



Periksa kebocoran



Pastikan tiada apa-apa yang menghalang semua saluran masuk dan keluar udara

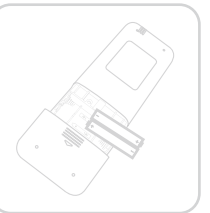

Gantikan bateri

PENYELESAIAN MASALAH

AWAS

Jika mana-mana keadaan berikut berlaku, matikan unit anda dengan segera!

- Kord kuasa rosak atau panas luar biasa
- Anda terhidu bau yang membakar
- Unit mengeluarkan bunyi yang kuat atau tidak normal
- Fius kuasa terputus atau pemutus litar kerap terputus
- Air atau objek lain jatuh ke dalam atau keluar dari unit

JANGAN CUBA UNTUK MEMBAIKI SENDIRI! HUBUNGI PENYEDIA PERKHIDMATAN YANG SAH DENGAN SEGERA.

Isu Biasa

Masalah berikut bukanlah kerosakan dan dalam kebanyakan situasi tidak memerlukan pembaikan.

Isu	Kemungkinan Punca
Unit tidak dihidupkan apabila menekan butang ON/OFF (HIDUP/MATI)	Unit ini mempunyai ciri perlindungan selama 3 minit yang menghalang unit daripada terlebih muatan. Unit tidak boleh dimulakan semula dalam masa tiga minit selepas dimatikan.
Unit bertukar daripada mod SEJUK/PANAS kepada mod KIPAS	Unit mungkin menukar tetapannya untuk mengelakkan fros daripada terbentuk pada unit. Setelah suhu meningkat, unit akan mula beroperasi dalam mod yang dipilih sebelum ini semula. Setelah mencapai suhu yang ditetapkan, unit akan mematikan pemampat pada ketika itu. Unit akan terus beroperasi apabila suhu berubah-ubah semula.
Unit dalam rumah mengeluarkan kabus putih	Di kawasan lembap, perbezaan suhu yang besar antara udara bilik dan udara berhawa dingin boleh menyebabkan kabus putih.
Kedua-dua unit dalam rumah dan luar rumah mengeluarkan kabus putih	Apabila unit dimulakan semula dalam mod PANAS selepas penyahbekuan, kabus putih mungkin terpancar disebabkan oleh kelembapan yang dijana daripada proses penyahbekuan.
Unit dalam rumah membuat bunyi	Bunyi udara deras mungkin berlaku apabila menetapkan semula kedudukan louver . Bunyi berdecit mungkin berlaku selepas unit berfungsi dalam mod PANAS akibat pengembangan dan pengecutan bahagian plastik unit.
Kedua-dua unit dalam rumah dan unit luar rumah mengeluarkan bunyi	Bunyi desis rendah semasa operasi: Ini adalah perkara biasa dan disebabkan oleh gas bahan penyejuk yang mengalir melalui kedua-dua unit dalam rumah dan luar rumah. Bunyi mendesis rendah apabila sistem dimulakan, baru sahaja berhenti berjalan atau sedang mencair beku: Bunyi ini adalah normal dan disebabkan oleh gas bahan penyejuk berhenti atau berubah arah. Bunyi berdecit: Pengembangan dan pengecutan biasa bahagian plastik dan logam yang disebabkan oleh perubahan suhu semasa operasi boleh menyebabkan bunyi berdecit.

Isu	Kemungkinan Punca
Unit luar rumah membuat bunyi	Unit akan mengeluarkan bunyi yang berbeza berdasarkan mod pengendalian semasanya.
Habuk dikeluarkan sama ada dari unit dalam rumah atau luar rumah	Unit mungkin mengumpul habuk semasa tempoh tidak digunakan yang berpanjangan, yang akan dipancarkan apabila unit dihidupkan. Ini boleh dikurangkan dengan menutup unit semasa tempoh tidak aktif yang lama.
Unit mengeluarkan bau busuk	Unit mungkin menyerap bau dari persekitaran (seperti perabot, memasak, rokok, dll.) yang akan dikeluarkan semasa operasi.
	Penapis unit telah menjadi berkulapuk dan harus dibersihkan.
Kipas unit luar tidak beroperasi	Semasa operasi, kelajuan kipas dikawal untuk mengoptimumkan operasi produk.
Operasi tidak menentu, tidak dapat diramalkan atau unit tidak bertindak balas	<p>Gangguan daripada menara telefon bimbit dan penggalak jauh boleh menyebabkan unit tidak berfungsi.</p> <p>Dalam kes ini, cuba yang berikut:</p> <ul style="list-style-type: none"> • Putuskan sambungan kuasa, kemudian sambung semula. • Tekan butang ON/OFF (HIDUP/MATI) pada alat kawalan jauh untuk memulakan semula operasi.

NOTA: Jika masalah berterusan, hubungi pengedar tempatan atau pusat khidmat pelanggan terdekat anda. Berikan mereka penerangan terperinci tentang kerosakan unit serta nombor model anda.

⚠️ AWAS

Apabila masalah berlaku, sila semak perkara berikut sebelum menghubungi syarikat pembaikan.

Masalah	Kemungkinan Punca	Penyelesaian
Prestasi Penyejukan yang Lemah	Tetapan suhu mungkin lebih tinggi daripada suhu bilik ambien	Turunkan tetapan suhu
	Penukar haba pada unit dalam rumah atau luar rumah adalah kotor	Bersihkan penukar haba yang terlibat
	Penapis udara adalah kotor	Keluarkan penapis dan bersihkan mengikut arahan
	Saluran masuk atau keluar udara bagi mana-mana unit disekat	Matikan unit, keluarkan halangan dan hidupkan semula
	Pintu dan tingkap dibuka	Pastikan semua pintu dan tingkap ditutup semasa mengendalikan unit
	Haba yang berlebihan dihasilkan oleh cahaya matahari	Tutup tingkap dan langsir semasa tempoh panas tinggi atau cahaya matahari yang terang
	Terlalu banyak sumber haba di dalam bilik (orang, komputer, elektronik, dll.)	Kurangkan jumlah sumber haba
	Bahan penyejuk rendah akibat kebocoran atau penggunaan jangka panjang	Periksa kebocoran, tutup semula jika perlu dan tambahkan bahan penyejuk
	Fungsi SENYAP diaktifkan (fungsi pilihan)	Fungsi SENYAP boleh merendahkan prestasi produk dengan mengurangkan kekerapan operasi. Matikan fungsi SENYAP.

Masalah	Kemungkinan Punca	Penyelesaian
Unit tidak berfungsi	Kegagalan kuasa	Tunggu kuasa dipulihkan
	Kuasa dimatikan	Hidupkan kuasa
	Fius terbakar	Gantikan fius
	Bateri kawalan jauh sudah mati	Gantikan bateri
	Perlindungan 3 minit Unit telah diaktifkan	Tunggu tiga minit selepas memulakan semula unit
	Pemasa diaktifkan	Matikan pemasa
Unit bermula dan berhenti dengan kerap	Terdapat terlalu banyak atau terlalu sedikit bahan penyejuk dalam sistem	Periksa kebocoran dan cas semula sistem dengan bahan penyejuk.
	Gas atau lembapan tidak boleh dimampat telah memasuki sistem.	Kosongkan dan cas semula sistem dengan bahan penyejuk
	Pemampat rosak	Gantikan pemampat
	Voltan terlalu tinggi atau terlalu rendah	Pasang manostat untuk mengawal voltan
Prestasi pemanasan yang lemah	Suhu luar adalah sangat rendah	Gunakan alat pemanas tambahan
	Udara sejuk masuk melalui pintu dan tingkap	Pastikan semua pintu dan tingkap ditutup semasa digunakan
	Bahan penyejuk rendah akibat kebocoran atau penggunaan jangka panjang	Periksa kebocoran, tutup semula jika perlu dan tambahkan bahan penyejuk
Lampu penunjuk terus berkelip		
Kod ralat muncul dan bermula dengan huruf seperti berikut dalam paparan tettingkap unit dalam rumah: <ul style="list-style-type: none"> • E(x), P(x), F(x) • EH(xx), EL(xx), EC(xx) • PH(xx), PL(xx), PC(xx) 	Unit mungkin berhenti beroperasi atau terus berjalan dengan selamat. Jika lampu penunjuk terus berkelip atau kod ralat muncul, tunggu kira-kira 10 minit. Masalahnya mungkin dapat diselesaikan sendiri. Jika tidak, putuskan sambungan kuasa, kemudian sambungkannya semula. Hidupkan unit. Jika masalah berterusan, putuskan sambungan kuasa dan hubungi pusat khidmat pelanggan terdekat anda.	

NOTA: Jika masalah anda berterusan selepas melakukan pemeriksaan dan diagnostik di atas, matikan unit anda dengan serta-merta dan hubungi pusat servis yang diberi kuasa.

TANDA DAGANGAN, HAK CIPTA DAN PENYATA UNDANG-UNDANG

Logo  Midea, tanda perkataan, nama dagangan, pakaian dagangan dan semua versi daripadanya adalah aset berharga Midea Group dan/atau sekutunya (“Midea”), yang mana Midea memiliki tanda dagangan, hak cipta dan hak harta intelek lain, dan semua muhibah diperoleh daripada penggunaan mana-mana bahagian tanda dagangan Midea. Penggunaan tanda dagangan Midea untuk tujuan komersil tanpa kebenaran bertulis daripada Midea mungkin merupakan pelanggaran tanda dagangan atau persaingan tidak adil yang melanggar undang-undang yang berkaitan.

Manual ini dicipta oleh Midea dan Midea menyimpan semua hak ciptanya. Tiada entiti atau individu boleh menggunakan, menduplikasi, mengubah suai, mengedarkan keseluruhan atau sebahagian manual ini, atau menghimpun atau menjual dengan produk lain tanpa kebenaran bertulis daripada Midea terlebih dahulu.

Semua fungsi dan arahan yang diterangkan adalah terkini semasa mencetak manual ini. Walau bagaimanapun, produk sebenar mungkin berbeza disebabkan oleh fungsi dan reka bentuk yang lebih baik.

PELUPUSAN DAN KITAR SEMULA

Arahan penting untuk alam sekitar (Garis Panduan Pelupusan Eropah)

Pematuhan dengan Arahan WEEE dan Membuang Produk Terbuang: Produk ini mematuhi Arahan EU WEEE (2012/19/EU). Produk ini mempunyai simbol klasifikasi untuk peralatan elektrik dan elektronik terbuang (WEEE).

Simbol ini menunjukkan bahawa produk ini tidak boleh dilupuskan bersama sisa isi rumah yang lain pada akhir hayat perkhidmatannya. Peranti terpakai mesti dikembalikan ke pusat pengumpulan rasmi untuk kitar semula peranti elektronik elektrik. Untuk mencari sistem pengumpulan ini, sila hubungi pihak berkuasa tempatan anda atau peruncit tempat produk itu dibeli. Setiap isi rumah memainkan peranan penting dalam memulihkan dan mengitar semula perkakas lama. Pelupusan perkakas terpakai yang sesuai membantu mencegah kemungkinan akibat negatif terhadap alam sekitar dan kesihatan manusia.

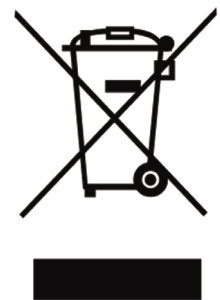

NOTIS PERLINDUNGAN DATA

Untuk penyediaan perkhidmatan yang dipersetujui dengan pelanggan, kami bersetuju untuk mematuhi tanpa sekatan dengan semua ketetapan undang-undang perlindungan data yang terpakai, selaras dengan negara yang dipersetujui di mana perkhidmatan kepada pelanggan akan dihantar, serta, jika berkenaan, Peraturan Perlindungan Data Umum (GDPR) EU.

Secara amnya, pemprosesan data kami adalah untuk memenuhi kewajipan kami di bawah kontrak dengan anda dan atas sebab keselamatan produk, untuk melindungi hak anda berkaitan dengan jaminan dan soalan pendaftaran produk. Dalam sesetengah kes, tetapi hanya jika perlindungan data yang sesuai dipastikan, data peribadi mungkin dipindahkan kepada penerima yang terletak di luar Kawasan Ekonomi Eropah.

Maklumat lanjut disediakan atas permintaan. Anda boleh menghubungi Pegawai Perlindungan Data kami melalui **MideaDPO@midea.com**. Untuk melaksanakan hak anda seperti hak untuk membantah data peribadi anda diproses untuk tujuan pemasaran langsung, sila hubungi kami melalui **MideaDPO@midea.com**. Untuk mendapatkan maklumat lanjut, sila ikut dengan mengimbas Kod QR.

Reka bentuk dan spesifikasi tertakluk kepada perubahan tanpa notis awal untuk penambahbaikan produk. Rujuk dengan agensi jualan atau pengilang anda untuk butiran. Sebarang kemas kini manual akan dimuat naik ke tapak web perkhidmatan, sila semak versi terkini.

Pengimport: MIDEA SCOTT & ENGLISH ELECTRONICS SDN BHD.
NO.16 JALAN CHAN SOW LIN,55200 KUALA LUMPUR

Pengeluar: GD Midea Air-Conditioning Equipment Co.,Ltd.
Jalan Lingang Beijiao Shunde Foshan Guangdong
Republik Rakyat China 528311



www.midea.com
© Midea 2022 all rights reserved

CS445UI-18C(AG)-OBM
16123100A05276