

## ВСТРАИВАЕМАЯ ИНДУКЦИОННАЯ ВАРОЧНАЯ ПАНЕЛЬ

# РУКОВОДСТВО ПО ЭКСПЛУАТАЦИИ

MIN64103

Предупреждение: перед использованием внимательно прочитайте это Руководство и сохраните его для дальнейшего использования. В тексте данного Руководства Вы найдете необходимую информацию по правильной эксплуатации и обслуживанию Вашего прибора. Компания Midea постоянно совершенствует свои изделия и поэтому оставляет за собой право вносить изменения, не влияющие на безопасность и функционирование прибора. Изображения в данном Руководстве носят схематический вид и могут отличаться от фактического вида изделия.

## БЛАГОДАРСТВЕННОЕ ПИСЬМО

Спасибо, что выбрали Midea! Прежде чем использовать новый продукт Midea, внимательно прочитайте это руководство, чтобы научиться безопасно использовать функции и возможности вашего нового устройства.

# СОДЕРЖАНИЕ

БЛАГОДАРСТВЕННОЕ ПИСЬМО	01
МЕРЫ БЕЗОПАСНОСТИ	02
СПЕЦИФИКАЦИЯ	07
ОПИСАНИЕ ПРИБОРА	08
КРАТКОЕ РУКОВОДСТВО	10
УСТАНОВКА	12
ПОДГОТОВКА К РАБОТЕ	17
ПОРЯДОК РАБОТЫ	19
ЧИСТКА И ОБСЛУЖИВАНИЕ	26
УСТРАНЕНИЕ НЕИСПРАВНОСТЕЙ	27
ТОВАРНЫЕ ЗНАКИ, АВТОРСКИЕ ПРАВА И ПРАВОВАЯ ИНФОРМАЦИЯ	31
УТИЛИЗАЦИЯ И ПЕРЕРАБОТКА	32
УВЕДОМЛЕНИЕ О ЗАЩИТЕ ДАННЫХ	33
ТЕХНИЧЕСКАЯ ИНФОРМАЦИЯ	34

Варочная панель предназначена для приготовления пищевых продуктов.

При покупке прибора проверьте его на отсутствие механических повреждений конструкции, внешнего оформления и упаковки, на функционирование, на соответствие разделу «КОМПЛЕКТНОСТЬ» настоящего Руководства по эксплуатации.

Проверьте наличие гарантийного и отрывных талонов и правильность их заполнения (наличие серийного номера, даты продажи и печати фирмы-продавца).

Примечание: Выполнение указанных проверок является обязанностью продавца.

Сохраняйте кассовый чек, Руководство по эксплуатации и гарантийный талон до конца гарантийного срока эксплуатации.

Примечание: изображения в руководстве имеют справочный характер. Модель и комплектация конкретной модели, приобретенной вами, может иметь отличия от изображений в руководстве.

# МЕРЫ БЕЗОПАСНОСТИ

## Область применения

Следующие правила безопасности предназначены для предотвращения непредвиденных рисков или ущерба в связи с небезопасной или неправильной эксплуатацией прибора. После покупки проверьте упаковку и внешний вид прибора, чтобы убедиться в отсутствии повреждений. Если вы обнаружите повреждения, свяжитесь с магазином или представителем производителя. Обратите внимание, что для вашей безопасности запрещается самостоятельно вносить в прибор изменения или модификации. Использование прибора не по назначению представляет собой угрозу безопасности пользователя и аннулирует гарантийные обязательства производителя.

## Предупреждающие знаки



### Опасность

Данный символ указывает на опасность для жизни и здоровья из-за легковоспламеняющегося газа.



### Осторожно - электричество

Данный символ указывает на то, что существует опасность для жизни и здоровья людей из-за поражения электрическим током.



### Осторожно

Данный символ указывает на опасность со средним уровнем риска, который может привести к смерти или серьезной травме.



### Внимание

Данный символ указывает на опасность с низкой степенью риска, который может привести к травме легкой или средней степени тяжести.



### Обратите внимание

Данный символ указывает на важную информацию (например, материальный ущерб), не несущую рисков для здоровья.



### Соблюдайте инструкции

Данный символ указывает на то, что действие должно быть совершено только квалифицированным специалистом в соответствии с техническими инструкциями.

Внимательно прочитайте данное руководство по эксплуатации, прежде чем использовать / эксплуатировать прибор и храните его непосредственно рядом с местом установки или прибором для дальнейшего обращения!

## Меры безопасности при установке

### Меры электрической безопасности

- Отключите прибор от электросети перед выполнением каких-либо работ или технического обслуживания.
- Подключение к хорошей системе заземления необходимо и обязательно.
- Изменения в домашней электропроводке должен производить только квалифицированный электрик.
- Несоблюдение данных мер предосторожности несет угрозу для жизни из-за поражения электрическим током.

### Меры безопасности от порезов

- Будьте осторожны: края панели острые.
- Несоблюдение данных мер предосторожности может привести к травмам или порезам.

### Важные меры безопасности

- Внимательно прочтите данное руководство перед установкой или использованием данного прибора.
- Ни в коем случае нельзя класть на этот прибор легковоспламеняемые материалы или продукты.
- Пожалуйста, предоставьте эту информацию лицу, ответственному за установку устройства.
- Во избежание опасности данный прибор необходимо устанавливать в соответствии с настоящими инструкциями по установке.
- Это устройство должно быть правильно установлено и заземлено только квалифицированным специалистом.
- Данное устройство должно быть подключено к цепи, оснащенной разъединяющим выключателем, обеспечивающим полное отключение от источника питания.
- Данный прибор должен быть установлен исключительно квалифицированным специалистом. Производитель не несет ответственности за любые повреждения или ущерб, возникшие в результате ненадлежащей или неправильной установки, а также из-за несоблюдения техники безопасности и правил пользования прибором, указанных в настоящем Руководстве.
- Дети не должны играть с прибором. Чистка и пользовательское обслуживание не должны производиться детьми без присмотра.
- Если шнур питания поврежден, во избежание опасности он должен быть заменен производителем, его сервисным представителем или специалистом с аналогичной квалификацией.

- **ВНИМАНИЕ:** Если варочная панель треснула, выключите прибор, чтобы избежать поражения электрическим током. В варочной панели стеклокерамическая поверхность защищает части, находящиеся под напряжением.
- Никогда не оставляйте металлические предметы (например, кухонную утварь) или пустые кастрюли на варочной панели, поскольку они могут быстро нагреться.
- Запрещается использовать пароочиститель для чистки варочной панели.
- Прибор не предназначен для эксплуатации с помощью внешнего таймера или отдельной системой дистанционного управления.
- **ВНИМАНИЕ:** Опасность возгорания: не храните какие-либо предметы на варочной панели.
- Любой процесс приготовления должен находиться под постоянным наблюдением, в том числе кратковременный.
- **ВНИМАНИЕ:** Приготовление на масле или жире без присмотра очень опасно, так как несет риск возгорания от пролившегося или расплескавшегося вещества. В случае возникновения открытого огня НЕ ПЫТАЙТЕСЬ потушить его водой, отключите варочную панель от сети и накройте пламя крышкой или иным негорючим материалом для его затухания.
- Оптимальное расстояние между индукционной варочной панелью и прочими электроприборами должно быть не менее 20 см.

## Меры безопасности при эксплуатации

### Меры электрической безопасности

- Не готовьте на сломанной или треснутой варочной панели. Если стеклянная поверхность разбилась или лопнула, немедленно выключите прибор из электросети (настенным выключателем) и вызовите квалифицированного специалиста для ремонта.
- Выключайте варочную панель из электросети для чистки или технического обслуживания.
- Несоблюдение данных мер предосторожности несет угрозу для жизни из-за поражения электрическим током.

### Меры безопасности от порезов

- Острое лезвие скребка для варочной панели обнажается, когда защитная крышка задвинута. Используйте его с особой осторожностью и всегда храните в безопасном и недоступном для детей месте.
- Несоблюдение данных мер предосторожности может привести к травмам или порезам.

## **Риски для здоровья**

- Индукционная панель обладает сильным электромагнитным полем. Несмотря на то, что она отвечает всем современным требованиям электробезопасности, лицам с вживленными кардиостимуляторами, инсулиновыми помпами и пр. следует проконсультироваться с врачом перед использованием данного прибора.
- Несоблюдение данных мер предосторожности несет угрозу для жизни.

## **Меры безопасности от ожогов**

- Во время использования поверхность прибора становятся горячей и может вызвать ожоги от прикосновения к ней.
- Не допускайте прямого контакта с частями тела или элементами одежды со стеклокерамической поверхностью, пока она не остынет.
- Держите детей подальше от варочной панели.
- Ручки кастрюлей или сковородок могут сильно нагреваться в процессе приготовления.
- Несоблюдение данных мер безопасности может привести к травмам и ожогам.

## **Важные меры безопасности**

- Никогда не оставляйте прибор без присмотра во время его использования.
- Индукционная панель обладает сильным электромагнитным полем. Не оставляйте на ней намагниченные объекты (кредитные карты, флеш-карты и пр.), а также электронные приборы (телефоны, компьютеры) во избежание их повреждения.
- Кипение приводит к появлению дыма и жирных пятен, которые могут воспламениться.
- Никогда не используйте прибор в качестве рабочей поверхности или поверхности для хранения.
- Никогда не оставляйте какие-либо предметы или посуду на приборе.
- Никогда не используйте прибор для обогрева помещения.
- После использования всегда выключайте конфорки и варочную панель, как описано в данном руководстве (т. е. с помощью сенсорного управления).
- Не позволяйте детям играть с прибором, сидеть, стоять или забираться на него.
- Не храните предметы, представляющие интерес для детей, в шкафах над прибором. Дети, забравшиеся на варочную панель, могут получить серьезные травмы.
- Не оставляйте детей одних или без присмотра в зоне использования прибора.

- Данное устройство не может использоваться детьми до 8 лет, лицами с ограниченными физическими, сенсорными или умственными способностями и с недостаточным опытом или знаниями, кроме случаев, если они находятся под присмотром лица, отвечающего за их безопасность, или получили соответствующие инструкции, позволяющие им безопасно эксплуатировать электроприбор и дающие им представление об опасности, связанной с его эксплуатацией.
- Не ремонтируйте и не заменяйте какие-либо части прибора самостоятельно, только если это специально не описано в руководстве. Все остальное обслуживание должно выполняться исключительно квалифицированными специалистами.
- Не ставьте и не роняйте тяжелые предметы на варочную панель.
- Не вставляйте на варочную панель.
- Не используйте посуду с неровными краями и не перетаскивайте ее по стеклокерамической поверхности, так как это может поцарапать стекло.
- Не используйте металлические мочалки или любые другие абразивные чистящие средства для очистки варочной панели, так как они могут поцарапать стеклокерамику.
- Этот прибор предназначен для использования в бытовых и аналогичных целях, таких как:
  - кухонные зоны для персонала в магазинах, офисах и других рабочих помещениях;
  - фермерские хозяйства;
  - клиентами в гостиницах, отелях и других жилых помещениях;
  - условия проживания типа «постель и завтрак».
- **ВНИМАНИЕ:** Прибор и его доступные части во время использования нагреваются.
- Следует соблюдать осторожность и избегать прикосновения к нагревательным элементам.

# СПЕЦИФИКАЦИЯ

<b>МОДЕЛЬ</b>	<b>MIN64103</b>
Электропитание	220-240 В- 50 / 60 Гц
Количество зон нагрева	4
Номинальная потребляемая мощность	7200 Вт
Габаритные размеры	590 × 520 × 62 мм
Размеры ниши для встраивания	560 × 490 мм





## Информация о варочной панели

Индукционная варочная панель является безопасным, современным, эффективным и энергосберегающим прибором для приготовления пищи. Панель работает за счет электромагнитных колебаний, генерирующих тепло непосредственно в посуде для приготовления пищи, а не путем нагревания стеклянной поверхности панели. Стекло нагревается только потому, что посуда отдает ему свое тепло.

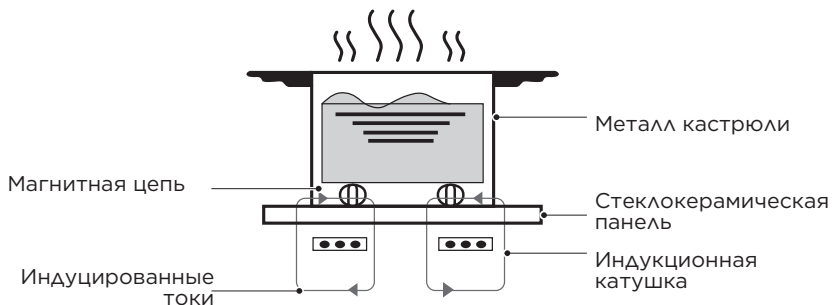

### Перед использованием варочной панели:

- Прочтите это руководство, обратив особое внимание на раздел «Меры безопасности».
- Снимите всю защитную пленку и рекламные материалы с поверхности варочной панели.

# КРАТКОЕ РУКОВОДСТВО

## ВНИМАНИЕ

Будьте осторожны при жарке пищи, так как масло и жир нагреваются очень быстро, особенно при высокой мощности. При очень высокой температуре масло и жир могут загореться, что представляет серьезную опасность пожара.

### Перед использованием варочной панели:

- Когда пища доходит до кипения, уменьшите установленное значение температуры.
- Использование крышки сократит время приготовления и сэкономит электроэнергию, сохраняя тепло.
- При уменьшении количества жидкости и жира уменьшается время приготовления.
- Начните приготовление пищи с установления высокого значения температуры, а в завершении уменьшите его.

### Медленное кипение (томление)

Медленное кипение происходит при температуре меньше температуры кипения, около 85°C, когда пузырьки только начинают время от времени появляться на поверхности жидкости. Это ключ к вкусным супам и рагу, так как вкусные блюда получаются без подгорания. Для загустения соусов из яиц и муки также стоит готовить их на пониженной температуре.

Некоторые блюда, могут потребовать установок более высокой температуры, чем минимальная, чтобы обеспечить правильное приготовление в рекомендованное время.

### Подрумянивание мяса

Для приготовления сочного стейка Вам потребуется:

1. Перед началом приготовления подержать мясо в комнатной температуре приблизительно 20 минут.
2. Разогреть сковороду с толстым дном.
3. Смазать обе стороны стейка маслом. Добавить небольшое количество масла в сковороду, а затем поместить туда стейк.
4. Во время приготовления переверните стейк лишь один раз. Точное время приготовления будет зависеть от толщины стейка и от результата, который вы хотите получить. Время прожарки может варьироваться от 2 до 8 минут с каждой стороны. Надавите на стейк, чтобы проверить степень приготовления. Чем он тверже, тем лучше.
5. Оставьте стейк на теплой плите на пару минут перед подачей на стол.

### Жарка

1. Выберите совместимую со стеклокерамической панелью глубокую сковороду.
2. Подготовьте ингредиенты и оборудование. Процесс жарки должен быть быстрым. Если у Вас большое количество пищи, готовьте ее мелкими партиями.
3. Предварительно разогрейте сковороду и добавьте в нее 2 столовые ложки масла.
4. Сперва приготовьте мясо, отложите его в сторону и держите в тепле.
5. Обжарьте овощи. Когда они все еще хрустящие, выберите более низкое значение температуры, верните мясо в сковороду и добавьте соус.
6. Осторожно перемешивайте ингредиенты, чтобы убедиться, что все они до конца прожарены.
7. Блюдо можно сразу подавать на стол.

## Обнаружение мелких предметов

Если на варочной панели окажется кастрюля неподходящего размера или из неподходящего материала (например, алюминиевая) или какой-либо другой мелкий предмет (например, нож, вилка, ключ), варочная панель автоматически перейдет в режим ожидания через 1 минуту. Вентилятор в панели будет продолжать работать еще 1 минуту.

## Режимы нагрева

Приведенные ниже параметры являются ориентировочными. Точная настройка будет зависеть от нескольких факторов, в том числе от посуды и от объема пищи, которую Вы готовите. Экспериментируйте с варочной панелью, чтобы найти настройки, которые лучше всего подходят для Вас.

Настройка	Применимость
1 - 2	<ul style="list-style-type: none"><li>• слабый подогрев для приготовления небольших объемов пищи</li><li>• для растапливания шоколада, масла и продуктов, которые быстро плавятся</li><li>• слабое кипение</li><li>• медленный подогрев</li></ul>
3 - 4	<ul style="list-style-type: none"><li>• разогрев</li><li>• сильное кипение</li><li>• приготовление каши</li></ul>
5 - 6	<ul style="list-style-type: none"><li>• приготовление блинов</li></ul>
7 - 8	<ul style="list-style-type: none"><li>• пассировка</li><li>• приготовление пасты</li></ul>
9	<ul style="list-style-type: none"><li>• обжаривание</li><li>• подрумянивание мяса</li><li>• доведение супа до кипения</li><li>• кипячение воды</li></ul>

# УСТАНОВКА

## ВНИМАНИЕ

Внимательно прочтите инструкцию по установке.

## ВНИМАНИЕ

Все работы по установке и подключению электропроводки должны выполняться квалифицированным работником (работниками) в соответствии с применимыми нормами и стандартами, включая требования по огнестойкости.

### Размеры ниши для встраивания

Просверлите отверстие на поверхности стола в соответствии с размерами, указанными на рисунке ниже. Оставьте вокруг отверстия минимум 5 см поверхности стола. Толщина стола должна быть не менее 30 мм. Чтобы стол не деформировался под воздействием тепла, он должен быть сделан из термостойкого материала.

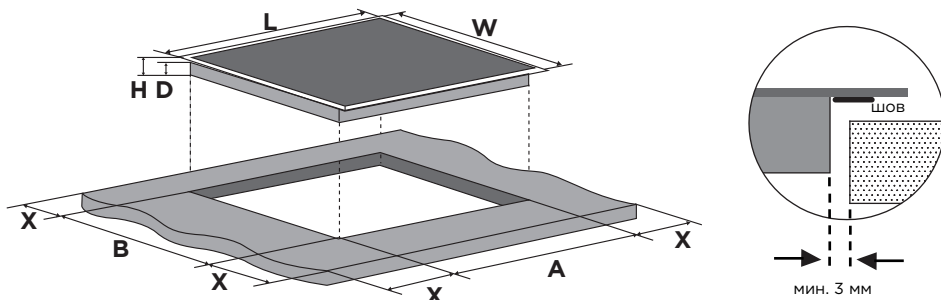

## ВНИМАНИЕ

Безопасное расстояние между боковыми сторонами варочной панели и внутренними поверхностями столешницы должно быть не менее 3 мм.

L	W	H	D	A	B	X	F
590 мм	520 мм	62 мм	58 мм	560+4 мм +1	490+4 мм +1	50 мм МИН.	3 мм МИН.

Убедитесь, что варочная панель хорошо проветривается и ничто не препятствует забору и выходу воздуха.

**⚠ ВНИМАНИЕ**

Расстояние между варочной панелью и подвесным шкафом над ней должно быть не менее 760 мм.

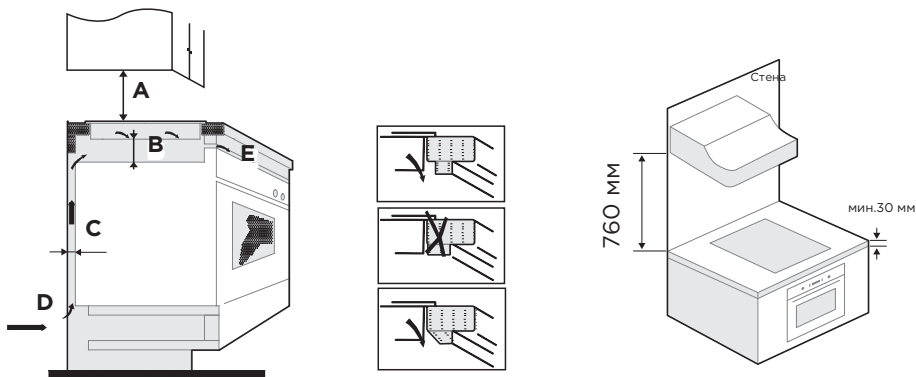

A(мм)	B(мм)	C(мм)	D	E
мин. 760	мин. 50	мин. 20	Вход воздуха	Выход воздуха мин.5 мм

**⚠ ВНИМАНИЕ**

**Обеспечение хорошей вентиляции**

Убедитесь, что варочная панель хорошо вентилируется и на входе и выходе воздуха ничего не мешает циркулировать. Во избежание ожогов от горячего воздуха или удара током во время работы, необходимо установить деревянную вставку, закрепленную винтами, на расстоянии не менее 50 мм от нижней части варочной панели.

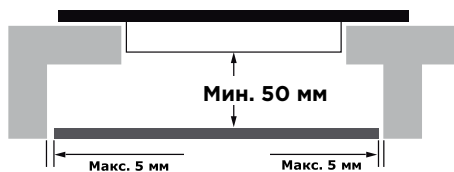

**⚠ ВНИМАНИЕ**

Убедитесь, что вентиляционные отверстия вокруг внешней стороны варочной панели не заблокированы столешницей, после установки прибора в рабочее положение.

- Следует учесть, что клей для присоединения пластикового или деревянного материала к мебели, должен быть термостойким (выдерживать температуру не ниже 150°C), чтобы панель впоследствии не отклеилась.
- Стенки, прилегающие и окружающие панель, должны быть сделаны из термостойкого материала (не ниже 90°C).

#### **Перед установкой варочной панели необходимо убедиться, что:**

- Столешница прямая и ровная, и никакие элементы конструкции не мешают устанавливаемому прибору
- Столешница изготовлена из термостойкого и утепленного материала.
- Если варочная панель установлена над духовым шкафом, то духовой шкаф оснащен встроенным охлаждающим вентилятором.
- Установка будет соответствовать всем требованиям к габаритам и применимым стандартам и правилам.
- Подходящий разъединительный выключатель, обеспечивающий полное отключение от сети электропитания, встроен в электропроводку, установлен и расположен в соответствии с местными правилами и положениями по электромонтажу. Выключатель должен быть сертифицирован и обеспечивать зазор между контактами шириной 3 мм на всех полюсах (или во всех фазных проводах, если это разрешается местными правилами электробезопасности).
- Выключатель легко доступен для пользователя при установленной варочной панели.
- Если у вас есть сомнения относительно установки, проконсультируйтесь с местными властями и нормативными актами.
- Используется термостойкая и легко чистящаяся отделка (например, керамическая плитка) для поверхностей и стен вокруг варочной панели.

#### **После установки варочной панели убедитесь, что:**

- Шнур питания недоступен через дверцы шкафа или ящики.
- Обеспечивается достаточный приток свежего воздуха снаружи шкафа к основанию варочной панели.
- Если варочная панель установлена над ящиками или шкафом, под основанием варочной панели установлена защитная вставка.
- Выключатель легко доступен для пользователей.

## Установка крепежа

Варочная панель должна быть размещена на устойчивой ровной поверхности. Не применяйте силу при установке элементов управления, выступающих из варочной панели.

Закрепите панель на столешнице, закрутив четыре болта в кронштейны к нижней стороне варочной панели (см. рисунок) после установки.

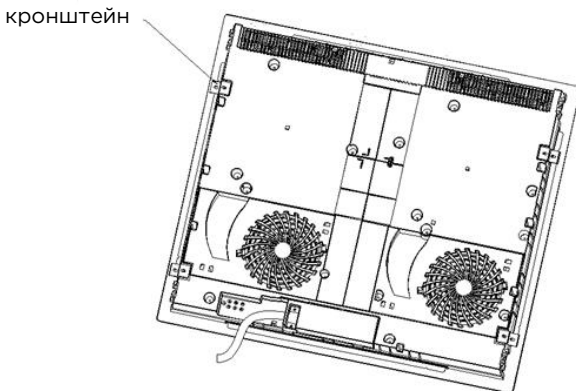

Отрегулируйте положение кронштейна до подходящего в зависимости от толщины стола.

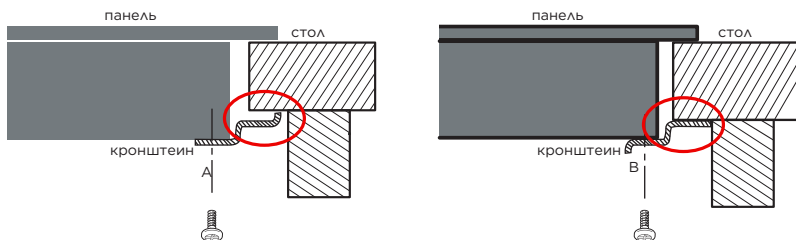

### ВНИМАНИЕ

Не прижимайте установочные кронштейны ко внутренней поверхности столешницы, оставьте между ними небольшой зазор (см. рисунок). Это позволит предотвратить повреждение варочной панели в случае деформации столешницы.



## Меры безопасности при установке

- Данный прибор должен быть установлен исключительно квалифицированным специалистом. Производитель не несет ответственности за любые повреждения или ущерб, возникшие в результате ненадлежащей или неправильной установки, а также из-за несоблюдения техники безопасности и правил пользования прибором, указанных в настоящем Руководстве.
- Варочная панель не должна быть установлена непосредственно над посудомоечной машиной, холодильником, морозильником, стиральной или сушильной машиной, так как влажность может привести к повреждению электроники варочной панели.
- Конфорки должны быть расположены таким образом, чтобы нормально обеспечить тепловое излучение.
- Стены и зоны выше столешницы, в которую встроена панель, должны выдерживать высокие температуры.
- Межпанельные составы и клеи должны быть устойчивы к воздействию высоких температур.
- Данная варочная панель может быть подключена только к источнику питания с сопротивлением сети не более чем 0,427 Ом. В случае необходимости, обратитесь в органы местного управления за дополнительными инструкциями по установке.

## Подключение к электросети

Варочная панель должна подключаться непосредственно к электрической сети с установкой отдельного выключателя. При этом расстояние между разомкнутыми контактами должно быть не меньше 3 мм. Рекомендуется подключение к отдельной линии с установкой на ней защитного устройства. Убедитесь, что напряжение в Вашей сети соответствует характеристикам устройства. Убедитесь, что сечение проводов достаточно для заявленной мощности устройства.

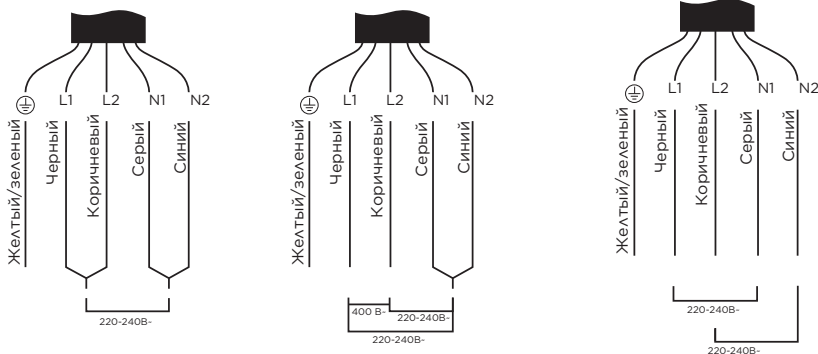

- Во избежание несчастных случаев, при повреждении кабеля его необходимо заменить с помощью квалифицированного специалиста.
- Электрический кабель должен быть расположен так, чтобы не соприкасаться с нагреваемыми поверхностями, а его температура не должна превышать 75°C.
- Мастер, осуществляющий установку, должен убедиться в правильности электрического соединения и соблюдении правил безопасности.
- Кабель не должен быть согнут или пережат.
- Мастер должен проверить кабель, и, в случае необходимости, заменить его.
- Убедитесь, что электрический кабель находится вне пределов досягаемости после установки. Выключатель, напротив, должен быть легко доступен для пользователя.

# ПОДГОТОВКА К РАБОТЕ

## Использование сенсорных элементов управления

- Прибор реагирует на прикосновение так, что вам не нужно прикладывать никакого усилия.
- Используйте подушечку пальцев, а не кончик.
- Каждое прикосновение будет сопровождаться сигналом.
- Убедитесь, что сенсорные зоны всегда чистые, сухие и на них не расположены какие-либо предметы (посуда, небольшой слой воды), которые затруднят управление.





## Выбор посуды для приготовления

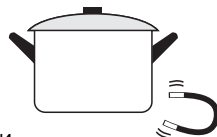

Используйте только посуду, дно которой подходит для индукционной варочной панели. Ищите символ индукции на упаковке или на дне кастрюли.

- Проверить, подходит ли ваша посуда, можно, проведя тест на магнит. Поднесите магнит к основанию кастрюли. Если он притянулся, то сковорода пригодна для индукции.
- Если у вас нет магнита:



1. Налейте немного воды в кастрюлю, которую хотите проверить.
2. Если на дисплее не мигает  и вода греется - посуда пригодна.

- Не подходит посуда, изготовленная из следующих материалов: чистая нержавеющая сталь, алюминий или медь без магнитного основания, стекло, дерево, фарфор, керамика, фаянс.
- Некоторые кастрюли и сковороды, представленные на рынке, не подходят для готовки на индукционных варочных панелях, поскольку у них только часть дна изготовлена из ферромагнитного материала, а остальное – из прочих материалов. Эти участки могут нагреваться неоднородно или с меньшей мощностью. В некоторых случаях, когда дно изготовлено в основном из неферромагнитных материалов, варочная панель может не распознать посуду и, следовательно, не включить зону нагрева.



## Выбор посуды для приготовления

- Не используйте посуду с неровными краями или изогнутым дном.

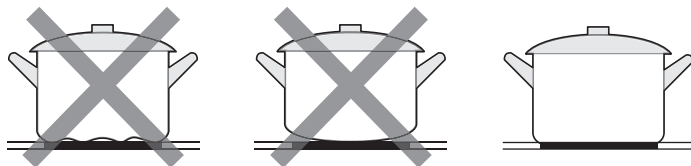

- Убедитесь, что основание посуды ровное, хорошо прилегает к стеклу и имеет тот же размер, что и зона нагрева. Всегда центрируйте посуду на зоне нагрева.

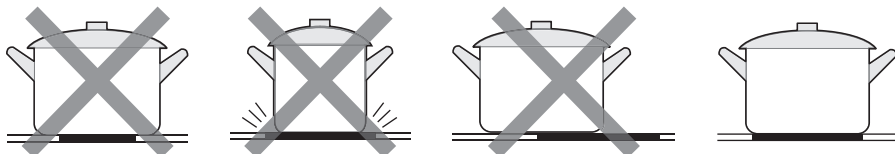

- Всегда поднимайте посуду с поверхности панели - не двигайте по ней, или она может поцарапать стекло.

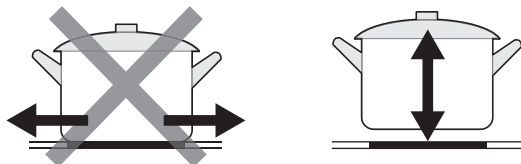

Зоны нагрева в определенной степени автоматически адаптируются к диаметру посуды. Однако для каждой зоны нагрева дно посуды должно иметь определенный минимальный диаметр. Если диаметр посуды меньше 140 мм, панель может не распознать ее.

# ПОРЯДОК РАБОТЫ

## 1. Начало работы

После подключения питания, раздастся однократный звуковой сигнал, индикаторы загорятся на секунду и погаснут. Это означает, что варочная панель находится в режиме готовности.

1. Коснитесь кнопки "ВКЛ/ ВЫКЛ".  
На всех дисплеях отобразится "-".



2. Поставьте подходящую кастрюлю на конфорку, которую Вы хотите использовать.
  - Убедитесь, что дно кастрюли и поверхность конфорки чистые и сухие.

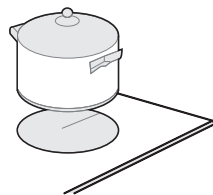

3. Коснитесь кнопки выбора мощности нужной зоны нагрева.

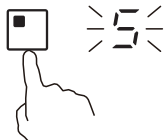

4. Выберите уровень мощности, коснувшись кнопки регулировки мощности "-" или "+"
  - Если вы не выберете уровень мощности в течение одной минуты, варочная панель автоматически выключится. Вам нужно будет начать все заново с пункта 1.
  - Вы можете изменить настройки мощности в любой момент во время приготовления пищи.
  - Удерживая любую из этих кнопок можно регулировать значение мощности вверх или вниз.



Если после выбора мощности на дисплее мигает значок  и нагрева не происходит, это может означать следующее:

- Вы не поставили посуду на нужную зону нагрева
- Посуда не подходит для индукционного нагрева
- Посуда слишком маленькая или неправильно отцентрирована на зоне нагрева

Если посуда не будет распознана, нагрев не начнется, зона нагрева автоматически отключится через 2 минуты.

Если мигает символ  попеременно с мощностью,

Это означает:

- Вы поставили кастрюлю не на ту конфорку;
- Используемая вами посуда не подходит для индукционной готовки;
- Посуда слишком мала или расположена неправильно по центру зоны нагрева.

Нагрев не происходит, если на зоне нагрева нет подходящей посуды. Дисплей автоматически выключится через 2 минуты, если на нем не окажется подходящей посуды.

## 2. Завершение работы

1. Нажмите на кнопку выбора зоны нагрева, которую хотите отключить.

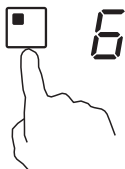

2. Выключите зону нагрева нажатием кнопки регулировки мощности "-", пока значение не достигнет "0" или одновременным нажатием кнопок "-" и "+"

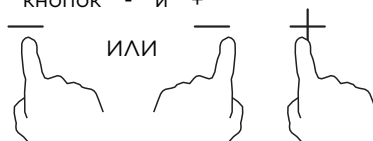

3. Выключите всю панель, нажав кнопку "ВКЛ/ВЫКЛ".



4. Осторожно, горячая поверхность

Символ "H" указывает, что конфорка еще горячая на ощупь. Он исчезнет, когда поверхность остынет до безопасной температуры. Используйте эти зоны для экономии энергии. Если вы хотите быстрее нагреть посуду, используйте еще горячую конфорку.



### 3. Использование функции усиленного нагрева Boost

#### Включение функции Boost

1. Нажмите кнопку выбора зоны нагрева.

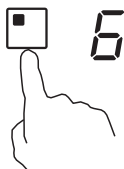

2. Нажмите кнопку "Boost".

Убедитесь, что на дисплее появилось "P". Уровень нагрева станет максимальным.

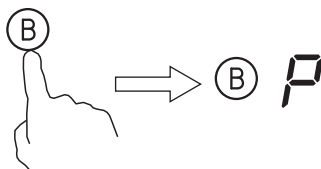

#### Выключение функции Boost

1. Нажмите кнопку зоны нагрева, в которой хотите выключить функцию Boost.

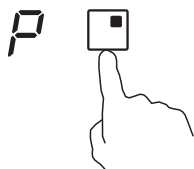

2. Выключите функцию, нажав кнопку "Boost" или кнопку "-". Убедитесь, что дисплей мощности показывает "0".



3. Также для отключения зоны нагрева можно нажать одновременно кнопки "+" и "-".



#### ● ОБРАТИТЕ ВНИМАНИЕ

- Функция может работать для любой зоны нагрева.
- Функция автоматически выключится через 5 минут.
- Если первоначальный уровень мощности был равен "0", он вернется к "9" через 5 минут.

## 4. Блокировка панели управления

- Вы можете заблокировать панель управления, чтобы дети не могли играть с ней.
- Когда устройство управления заблокировано, все органы управления, кроме кнопки ВКЛ/ВЫКЛ, отключены.

### Блокировка управления

Нажмите кнопку блокировки панели управления .

Индикатор покажет "Lo".

### Разблокировка управления

1. Убедитесь, что варочная панель включена.
2. Нажмите и удерживайте кнопку блокировки некоторое время. .

### ВНИМАНИЕ

Когда варочная панель заблокирована, работает только кнопка ВКЛ/ВЫКЛ. В экстренном случае вы можете выключить прибор нажатием на эту кнопку, но для повторного включения вам все равно потребуется разблокировать панель.

## 5. Использование таймера

Вы можете использовать таймер двумя различными способами:

- Вы можете использовать его в качестве минутного таймера. В этом случае таймер не выключит любую конфорку, когда установленное время истекло.
- Вы можете настроить его, чтобы выключить одну или несколько конфорок после установленного времени.

Максимальное время работы таймера – 99 минут.

### а) Использование в качестве минутного таймера

Если вы не выбрали ни одну зону нагрева

Убедитесь, что варочная панель включена.

### ОБРАТИТЕ ВНИМАНИЕ

Вы можете использовать таймер, даже если не выбрали ни одной зоны нагрева.

1. Коснитесь элемента управления таймером, дисплей таймера начнет мигать, на таймере отобразится "10". Установите время таймера кнопками "+" и "-". Минутный таймер начнет работу.
2. Установите время таймера кнопками "+" и "-". Минутный таймер начнет работу.



3. Если вы коснетесь одновременно кнопку "+" и "-", таймер будет сброшен, а на дисплее отобразится "--".

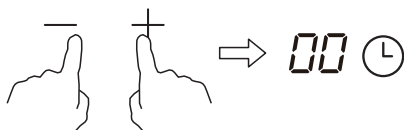

4. Когда время будет установлено, таймер сразу же начнет обратный отсчет. На дисплее отобразится оставшееся время, а свам дисплей таймера будет мигать в течение 5 секунд.



5. Когда время таймера подойдет к концу, соответствующая зона нагрева автоматически выключится. На дисплее загорится предупреждение "H" о том, что зона все еще горячая.

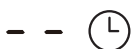

### ОБРАТИТЕ ВНИМАНИЕ

- Красная точка рядом с дисплеем уровня мощности загорится, указывая на то, что зона выбрана.



## **b) Установка таймера для отключения одной или нескольких зон**

### **Установка таймера для одной зоны нагрева**

1. Нажмите кнопку выбора зоны нагрева, для которой вы хотите установить таймер.



2. Нажмите кнопку управления таймером, на дисплее отобразится "10".



3. Установите время таймера кнопками "+" и "-".

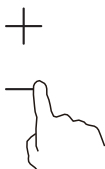

4. Если вы коснетесь одновременно кнопку "+" и "-", таймер будет сброшен, а на дисплее отобразится "--".

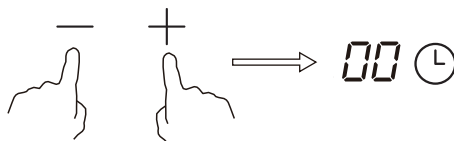



5. Когда время будет установлено, таймер сразу же начнет обратный отсчет. На дисплее отобразится оставшееся время, а сам дисплей таймера будет мигать в течение 5 секунд.

36 Ⓛ

6. Когда время таймера подойдет к концу, соответствующая зона нагрева автоматически выключится. На дисплее загорится предупреждение "H" о том, что зона все еще горячая.

-- Ⓛ

## ● ОБРАТИТЕ ВНИМАНИЕ

Прочие зоны нагрева будут работать как прежде, если вы их включили.

### Установка таймера для нескольких зон:

Шаги установки таймера для нескольких зон нагрева аналогичны шагам установки таймера для одной зоны. При выборе нескольких зон рядом с ними загорятся красные точки. При этом на дисплее таймера отобразится **НАИМЕНЬШЕЕ** из заданных значений таймера для разных зон нагрева. Точка зоны с этим значением будет мигать.

См. пример:

3 (осталось 15 мин)

6 (осталось 45 мин)

15 Ⓛ

Как только время таймера истечет, соответствующая зона выключится. На дисплее отобразится новое минимальное значение таймера и точка на дисплее мощности соответствующей зоны начнет мигать.

См. пример:

30 Ⓛ  
(осталось 30 мин)

6

Для уточнения времени таймера для каждой зоны нагрева нажмите на кнопку выбора соответствующей зоны. На дисплее отобразится время таймера для этой зоны.

## 6. Защита от перегрева

Встроенный датчик температуры может контролировать температуру внутри электрической варочной панели. При превышении температуры варочная панель автоматически прекратит работу.

## 7. Предупреждение об остаточном тепле

После завершения работы зона нагрева будет оставаться горячей в течение некоторого времени. Рядом с ней появится буква "H" как напоминание, что прикасаться к ней еще опасно.

## 8. Время работы по умолчанию

Еще одной функцией безопасности варочной панели является автоматическое отключение. Прибор отключается автоматически после определенного времени, если вы забыли отключить конфорку. Время отключения по умолчанию приведено в таблице ниже:

<b>Уровень мощности</b>	1	2	3	4	5	6	7	8	9
<b>Время по умолчанию (ч)</b>	8	8	8	4	4	4	2	2	2



Лицам со встроенным кардиостимулятором следует проконсультироваться с врачом перед использованием индукционной варочной панели.

# ЧИСТКА И ОБСЛУЖИВАНИЕ

Что?	Как?	Важная информация!
<p>Повседневное загрязнение стекла (отпечатки пальцев, следы/пятна, оставленные несладкими жидкостями и пищевыми продуктами на стекле)</p>	<ol style="list-style-type: none"> <li>1. Выключите питание варочной панели.</li> <li>2. Нанесите чистящее средство на варочную панель, пока стекло еще теплое (но не горячее!)</li> <li>3. Промойте панель и вытрите ее насухо чистой тканью или бумажным полотенцем.</li> <li>4. Снова включите питание варочной панели.</li> </ol>	<ul style="list-style-type: none"> <li>• Когда питание варочной панели отключено, индикатор горячей поверхности не будет светиться, но варочная зона все еще может быть горячей! Будьте предельно осторожны.</li> <li>• Грубые мочалки, нейлоновые щетки и жесткие/абразивные чистящие средства могут поцарапать стекло. Всегда читайте информацию на этикетке, чтобы выяснить, подходит ли тот или иной очиститель или моющее средство для очистки панели.</li> <li>• Никогда не оставляйте остатки чистящего средства на варочной панели, так как стекло может быть загрязнено.</li> </ul>
<p>Выбросы кипящих жидкостей, следы расплавленных продуктов и горячих сладких жидкостей на стекле</p>	<p>Немедленно удалите загрязнение с помощью лопатки для переворачивания рыбы, шпателя или скребкового ножа, подходящего для очистки керамических стеклянных варочных панелей, но не прикасайтесь к горячим поверхностям:</p> <ol style="list-style-type: none"> <li>1. Отключите варочную панель от электросети с помощью настенного выключателя.</li> <li>2. Держа лезвие ножа или другой подходящий инструмент под углом 30°, соскребите загрязнение в охлажденном месте варочной поверхности.</li> <li>3. Удалите загрязнение или пролитую жидкость, используя кухонное полотенце или бумажные салфетки.</li> <li>4. Выполните шаги 2-4 раздела «Повседневное загрязнение стекла» выше.</li> </ol>	<ul style="list-style-type: none"> <li>• Как можно скорее удаляйте пятна, оставшиеся от расплавленных продуктов, сладких сиропов и пролитых жидкостей. Если эти пятна засохнут, их будет трудно удалить. При попытке их удаления можно даже повредить стекло без возможности восстановления.</li> <li>• Опасность пореза: острое лезвие скребкового ножа представляет опасность, когда убрана его защитная крышка. Используйте этот инструмент с особой осторожностью и всегда храните его в недоступном для детей месте.</li> </ul>
<p>Проливание жидкостей на сенсорные элементы управления</p>	<ol style="list-style-type: none"> <li>1. Выключите питание варочной панели.</li> <li>2. Вытрите пролитые жидкости.</li> <li>3. Протрите область сенсорного управления чистой влажной губкой или тканью.</li> <li>4. Протрите всю область насухо бумажным полотенцем.</li> <li>5. Снова включите питание варочной панели.</li> </ol>	<ul style="list-style-type: none"> <li>• Варочная панель может подавать звуковой сигнал и выключаться, а сенсорные элементы управления могут не работать, когда на них попала какая-либо жидкость. Перед повторным включением варочной панели протрите область сенсорного управления насухо.</li> </ul>

# УСТРАНЕНИЕ НЕИСПРАВНОСТЕЙ

Ниже в таблице приведен перечень простейших неисправностей, которые Вы можете устранить самостоятельно.

Если неисправность устранить не удастся, обратитесь к специалистам ремонтного предприятия.

<b>Проблема</b>	<b>Возможные причины</b>	<b>Устранение</b>
Варочная панель не включается	Электропитание не включено	Убедитесь, что варочная панель подключена к исправной электросети. Проверьте, не произошло ли отключение электроэнергии в вашем доме или районе. Если вышеперечисленные пункты не помогли устранить проблему, обратитесь к квалифицированному специалисту.
Сенсорные элементы управления не реагируют на прикосновения	Разблокируйте управление.	Разблокируйте элементы управления. См. раздел «Порядок работы».
Сенсорные элементы управления плохо реагируют на прикосновения	Возможно, на поверхность сенсорной панели попала вода, или Вы касаетесь ее кончиком пальца.	Убедитесь, что панель с сенсорными элементами управления находится в сухом состоянии, и при прикосновении используйте подушечки пальцев.
Пощарапано стекло	Края посуды неровные или шершавые. Использовано абразивное чистящее средство.	Используйте посуду с плоским и гладким дном. См. разделы «Чистка и обслуживание» и «Выбор посуды для приготовления».
Во время приготовления кастрюля или сковорода издает треск.	Это может быть связано со структурой Вашей посуды (слои различных металлов вибрируют по-разному).	Это нормально для кухонной посуды и не является неисправностью варочной панели.
Варочная панель перестала работать, звучит сигнал, а на дисплее может отображаться код ошибки (как правило, чередуются одна-две цифры на дисплее таймера).	Техническая неисправность	Запишите буквы или цифры кода ошибки, отключите прибор от сети, обратитесь к квалифицированному специалисту.

Проблема	Возможные причины	Устранение
Варочная панель издает низкий гудящий гул, работая на высоком уровне мощности.	Это вызвано технологией индукционного приготовления	Это нормально, но шум должен утихнуть или полностью исчезнуть при уменьшении мощности нагрева.
Шум вентилятора от индукционной панели	Охлаждающий вентилятор, встроенный в индукционную варочную панель, включился, чтобы предотвратить перегрев электроники. Он может продолжать работать даже после того, как вы выключили прибор.	Это нормально и не требует никаких действий. Не отключайте индукционную панель от сети во время работы вентилятора.
Посуда не нагревается, на дисплее появляется предупреждающий символ	Индукционная панель не может обнаружить посуду, поскольку она не подходит для индукционной готовки.	Используйте посуду, подходящую для индукционной панели. См. раздел «Выбор подходящей посуды».
	Индукционная панель не может обнаружить посуду, поскольку она слишком мала для варочной зоны или неправильно отцентрирована на ней.	Отцентрируйте кастрюлю и убедитесь, что ее дно соответствует размеру варочной зоны.

## Коды неисправностей

Код ошибки	Неисправность	Решение
E1	Отказ датчика температуры нагревательного элемента – разомкнутая цепь	Проверьте соединение или замените датчик температуры нагревательного элемента
E2	Отказ датчика температуры нагревательного элемента – короткое замыкание	
Eb	Отказ датчика температуры нагревательного элемента.	
E3	Перегрев датчика нагревательного элемента	Дождитесь остывания нагревательного элемента до нормальной температуры. Нажмите кнопку включения/выключения для повторного включения прибора
E4	Отказ датчика температуры биполярного транзистора IGBT – разомкнутая цепь	Замените плату питания.
E5	Отказ датчика температуры биполярного транзистора IGBT – короткое замыкание	
E6	Перегрев датчика биполярного транзистора IGBT	Подождите, пока температура IGBT не вернется к норме. Нажмите кнопку «ВКЛ/ВЫКЛ», чтобы перезапустить устройство. Проверьте, плавно ли работает вентилятор; если нет, то замените вентилятор.
E7	Напряжение питания ниже номинального напряжения	Осмотрите источник питания, чтобы убедиться в его исправности. Когда источник питания вернется в нормальное состояние, включите прибор
E8	Напряжение питания выше номинального напряжения	
U1	Ошибка обмена данными	Восстановите соединение между платой дисплея и платой питания. Замените плату питания или плату дисплея

Проблема	Причина	Решение А	Решение В
LED дисплей не включается при включении в сеть	Нет питания	Проверьте, плотно ли вставлена вилка в розетку и есть ли напряжение	
	Разрыв соединения вспомогательной платы питания и платы дисплея	Проверьте соединения.	
	Отказ вспомогательной платы питания	Замените вспомогательную плату питания	
	Отказ платы дисплея	Замените плату дисплея.	
Кнопки не работают или проблемы с дисплеем	Отказ платы дисплея	Замените плату дисплея.	
Дисплей мощности включается, но нагрева не происходит	Перегрев прибора	Слишком высокая окружающая температура либо вентиляционные отверстия заблокированы.	
	Неисправность вентилятора	Проверьте, нормально ли работает вентилятор, если нет - замените его.	
	Отказ платы питания	Замените плату питания.	
Нагрев внезапно прекращается во время работы, на дисплее мигает "U"	Неправильный тип посуды	Используйте правильную посуду (см. руководство по выбору)	Неисправность элемента обнаружения посуды, замените плату питания.
	Посуда слишком мала		
	Перегрев прибора	Прибор перегрелся. Подождите, пока температура вернется в норму. Нажмите кнопку «ВКЛ/ВЫКЛ», чтобы перезапустить устройство.	
На дисплеях нескольких зон нагрева отображается "U"	Разрыв соединения платы питания и платы дисплея	Проверьте соединения.	
	Отказ платы дисплея	Замените плату дисплея.	
	Отказ платы питания	Замените плату питания.	
Ненормальный шум вентилятора	Отказ мотора вентилятора	Замените вентилятор.	

Вышеизложенная информация является только вариантом причин наиболее часто встречающихся неисправностей.

Пожалуйста, не разбирайте устройство самостоятельно для ремонта, чтобы избежать опасностей и повреждений индукционной варочной панели.

# ТОВАРНЫЕ ЗНАКИ, АВТОРСКИЕ ПРАВА И ПРАВОВАЯ ИНФОРМАЦИЯ

Логотип  , текстовые знаки, торговое наименование, торговое оформление и все их версии являются ценными активами Midea Group и (или) ее аффилированных лиц (далее Midea), в отношении которых Midea является владельцем товарных знаков, авторских прав и иных прав интеллектуальной собственности, а также всех нематериальных активов, полученных в результате использования любых частей товарных знаков Midea. Использование товарного знака Midea для коммерческих целей без предварительного письменного согласия Midea может представлять собой нарушение прав на товарные знаки или недобросовестную конкуренцию в нарушение применимого законодательства.

Данное руководство составлено Midea, и Midea сохраняет все авторские права на него. Никакое физическое или юридическое лицо не может полностью или частично использовать, копировать, изменять и распространять настоящее руководство, включать его в комплект или продавать вместе с другими изделиями без предварительного письменного согласия Midea.

Все описанные функции и инструкции являлись актуальными на момент печати настоящего руководства. Однако фактический вид прибора может отличаться в связи с усовершенствованием функций и дизайна.



# УТИЛИЗАЦИЯ И ПЕРЕРАБОТКА

## Важные инструкции по защите окружающей среды

Соблюдение директивы WEEE и утилизация отходов:

Данный продукт соответствует директиве ЕС WEEE (2012/19/EU). На данный прибор нанесен классификационный знак для отработанного электрического и электронного оборудования (WEEE). Данный символ указывает на то, что данный прибор не должен утилизироваться вместе с другими

бытовыми отходами по истечении срока его службы.

Использованное устройство должно быть возвращено в официальный пункт сбора для утилизации электрических и электронных устройств. Чтобы найти такие системы сбора, пожалуйста, свяжитесь с местными властями или розничным продавцом, где был приобретен продукт. Каждое домашнее хозяйство играет важную роль в восстановлении и вторичной переработке старых электроприборов. Надлежащая утилизация использованного прибора помогает предотвратить потенциальные негативные последствия для окружающей среды и здоровья человека.



## Соответствие директиве RoHS

Приобретенный вами продукт соответствует директиве ЕС RoHS (2011/65/EU). Он не содержит вредных и запрещенных материалов, указанных в Директиве.

## Информация об упаковке

Упаковочные материалы продукта изготовлены из материалов, пригодных для вторичной переработки, в соответствии с нашими национальными экологическими нормами. Не выбрасывайте упаковочные материалы вместе с бытовыми или другими отходами. Отнесите их в пункты сбора упаковочного материала, назначенные местными властями.

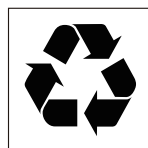

# УВЕДОМЛЕНИЕ О ЗАЩИТЕ ДАННЫХ

Для предоставления согласованных с клиентом услуг мы соглашаемся без ограничений соблюдать все положения применимого законодательства о защите данных, в соответствии с согласованными странами, в пределах которых будут предоставляться услуги клиенту, а также, где применимо, в соответствии с Общим регламентом ЕС по защите данных (GDPR).

Как правило, наша обработка данных предназначена для выполнения наших обязательств по контракту с вами и по соображениям безопасности продукта, для защиты ваших прав в связи с вопросами гарантии и регистрации продукта. В некоторых случаях, но только при условии обеспечения надлежащей защиты данных, персональные данные могут передаваться получателям, находящимся за пределами Европейской экономической зоны.

Дополнительная информация предоставляется по запросу. Вы можете связаться с нашим специалистом по защите данных по адресу **MideaDPO@midea.com**. Чтобы воспользоваться своими правами, такими как право возражать против обработки ваших персональных данных в целях прямого маркетинга, пожалуйста, свяжитесь с нами по адресу **MideaDPO@midea.com**. Чтобы найти дополнительную информацию, пожалуйста, следуйте информации по QR-коду.

# ТЕХНИЧЕСКАЯ ИНФОРМАЦИЯ

- Срок службы прибора составляет 10 лет со дня продажи через розничную торговую сеть.  
В течение этого времени изготовитель обеспечивает потребителю возможность использования товара по назначению, а также выпуск и поставку запасных частей в торговые и ремонтные предприятия. В случае отсутствия штампа магазина срок службы исчисляется со дня изготовления.
- Условия хранения – по группе 1(А) по ГОСТ 15150. Приборы должны храниться в упакованном виде в сухих, проветриваемых помещениях при температуре воздуха от 5 °С до 40 °С и относительной влажности воздуха до 80 % (для 25 °С).
- Гарантийные обязательства на прибор изложены в гарантийном талоне. Ремонт у лиц, не имеющих специального разрешения, запрещен!
- Все технические усовершенствования будут учтены в новой версии руководства по эксплуатации, которое Вы сможете найти на нашем сайте **midea.com**. Внешний вид изделия и цвет могут быть изменены производителем без предварительного уведомления.

Сведения о соответствии стандартам: Данный продукт сертифицирован на соответствие техническим регламентам:  
ТР ТС 004/2011 "О безопасности низковольтного оборудования"  
ТР ТС 020/2011 "Электромагнитная совместимость технических средств"  
ТР ТС 037/2016 "Об ограничении применения опасных веществ в изделиях электротехники и радиоэлектроники"

Изготовитель: Фошань Шунде Мидеа Электрикал Хитинг Аплиансес Мэнуфакчуриг Компани Лимитед  
Адрес: №19, Санлье Роад, Бейцзяо, Шунде, Фошань, пров. Гуандун, Китай  
Сделано в Китае

Импортер в РФ: ООО «Ориент Хоусхолд Аплиансес»  
127015, РФ, г. Москва, ул. Новодмитровская, д.2, корп. 1  
Информационно-справочная служба: 8 (800) 777-00-88  
midea.com/ru



Дату изготовления изделия Вы можете определить по серийному номеру, указанному на изделии и в гарантийном талоне в формате XXX-XXXXXXXX-ГМДД-XXXXXXXX, где Г - год (его последняя цифра), М - месяц (1-9, А, В, С), ДД - дата, X - другие символы номера. Пример: 340-79662901-0В17-1320026, дата производства: 17 ноября 2020 г.



*make yourself at home*



[www.midea.com](http://www.midea.com)

© Midea 2022 all rights reserved