

**Кухонная вытяжка**

# **РУКОВОДСТВО ПО ЭКСПЛУАТАЦИИ**

**MH60C668GB  
MH60C668GW**

Предупреждение: Перед использованием данного прибора внимательно прочитайте это руководство и сохраните его для дальнейшего использования. Дизайн и технические характеристики могут быть изменены без предварительного уведомления в целях улучшения продукта. Для получения подробной информации обратитесь к продавцу или производителю. Все изображения в руководстве являются схематическими и могут иметь отличия от оригинала.

## БЛАГОДАРСТВЕННОЕ ОБРАЩЕНИЕ

Благодарим вас за покупку техники Midea! Пожалуйста, перед использованием внимательно прочитайте это Руководство и сохраните его для дальнейшего использования. В тексте данного Руководства вы найдете необходимую информацию по правильной эксплуатации и обслуживанию вашего прибора. Соблюдение указанных мер предосторожности поможет сэкономить много вашего времени и средств в ходе эксплуатации бытовой техники.

# СОДЕРЖАНИЕ

<b>БЛАГОДАРСТВЕННОЕ ОБРАЩЕНИЕ</b> .....	01
<b>МЕРЫ БЕЗОПАСНОСТИ</b> .....	02
<b>СПЕЦИФИКАЦИЯ</b> .....	06
<b>ОПИСАНИЕ ПРИБОРА</b> .....	07
<b>УСТАНОВКА</b> .....	09
<b>ПОРЯДОК РАБОТЫ</b> .....	11
<b>ЧИСТКА И ОБСЛУЖИВАНИЕ</b> .....	13
<b>УСТРАНЕНИЕ НЕИСПРАВНОСТЕЙ</b> .....	15
<b>ТОВАРНЫЕ ЗНАКИ, АВТОРСКИЕ ПРАВА И ПРАВОВАЯ ИНФОРМАЦИЯ</b> .....	16
<b>УТИЛИЗАЦИЯ И ПЕРЕРАБОТКА</b> .....	16
<b>УВЕДОМЛЕНИЕ О ЗАЩИТЕ ДАННЫХ</b> .....	17
<b>ТЕХНИЧЕСКАЯ ИНФОРМАЦИЯ</b> .....	18

# МЕРЫ БЕЗОПАСНОСТИ

## Область применения

Следующие правила безопасности предназначены для предотвращения непредвиденных рисков или ущерба в связи с небезопасной или неправильной эксплуатацией прибора. После покупки проверьте упаковку и внешний вид прибора, чтобы убедиться в отсутствии повреждений. Если вы обнаружите повреждения, свяжитесь с магазином или представителем производителя. Обратите внимание, что для вашей безопасности запрещается самостоятельно вносить в прибор изменения или модификации. Использование прибора не по назначению представляет собой угрозу безопасности пользователя и аннулирует гарантийные обязательства производителя.

## Предупреждающие знаки



### Опасность

Данный символ указывает на опасность для жизни и здоровья из-за легковоспламеняющегося газа.



### Осторожно - электричество

Данный символ указывает на то, что существует опасность для жизни и здоровья людей из-за поражения электрическим током.



### Осторожно

Данный символ указывает на опасность со средним уровнем риска, который может привести к смерти или серьезной травме.



### Внимание

Данный символ указывает на опасность с низкой степенью риска, который может привести к травме легкой или средней степени тяжести.



### Обратите внимание

Данный символ указывает на важную информацию (например, материальный ущерб), не несущую рисков для здоровья.



### Соблюдайте инструкции

Данный символ указывает на то, что действие должно быть совершено только квалифицированным специалистом в соответствии с техническими инструкциями.

Внимательно прочитайте данное руководство по эксплуатации, прежде чем использовать / эксплуатировать прибор и храните его непосредственно рядом с местом установки или прибором для дальнейшего обращения!

## Меры безопасности

- Данное руководство может относиться к разным вариантам базовой модели прибора. Ознакомьтесь с описанием, чтобы понять, какой вариант приобретен вами.
- Не разбирайте, не ремонтируйте и не модифицируйте данный прибор.
- Этот прибор не предназначен для использования лицами (включая детей) с ограниченными физическими, сенсорными или умственными способностями, а также с недостатком опыта и знаний, за исключением случаев, когда они находятся под присмотром или проинструктированы относительно использования прибора лицом, ответственным за их безопасность.
- За детьми следует следить, чтобы они не играли с прибором.
- Чистка и пользовательское обслуживание прибора не должны производиться детьми без присмотра.
- Если шнур питания поврежден, во избежание опасности он должен быть заменен производителем, его сервисным агентом или лицом аналогичной квалификации.
- Данное устройство оснащено заземлением только для функциональных целей и рекомендуется к подключению к линии электросети с заземлением.
- При использовании вытяжки одновременно с газовой плитой, или приборами, сжигающими другие горючие вещества, обеспечьте достаточную вентиляцию помещения во избежание обратной тяги отработанного газа. В помещении должен быть предусмотрен прямой ток воздуха с улицы, обеспечивающий поступление свежего воздуха. Во избежание возникновения обратной тяги, отрицательное давление воздуха в помещении не должно превышать 0,04 Мбар. (не применимо к приборам, которые только выводят воздух обратно в помещение).
- Если не проводить очистку прибора в соответствии с инструкцией, то существует опасность возгорания. Рекомендуется проводить очистку не реже, чем 1 раз в месяц.
- Не делайте фламбе под вытяжкой.
- **ВНИМАНИЕ:** Доступные пользователю части устройства могут нагреваться во время работы.
- Воздух, отводимый от вытяжки, не должен попадать в дымоход, который используется для отвода продуктов горения от приборов или нагревательных устройств (бойлеров, каминов и т.п.) . (не применимо к приборам, которые только выводят воздух обратно в помещение).
- Соблюдайте минимальное расстояние от поверхности плиты до вытяжки. Если в руководстве на плиту указано большее расстояние, чем в установочной схеме настоящего руководства, оно должно считаться приоритетным.

- Соблюдайте местные нормы и правила в отношении вентиляции помещений.
- Прибор рассчитан на работу с плитой на 4 конфорки максимум.
- Данный прибор должен быть установлен исключительно квалифицированным специалистом. Производитель не несет ответственности за любые повреждения или ущерб, возникшие в результате ненадлежащей или неправильной установки, а также из-за несоблюдения техники безопасности и правил пользования прибором.
- Параметры вашей электросети должны соответствовать характеристикам прибора, указанных в его документации.
- Минимальный диаметр воздухоотводной трубы - 120 мм.
- Настоящий прибор предназначен для использования в бытовых и аналогичных условиях, таких как:
  - кухни для сотрудников в магазинах, офисах и другие служебные помещения;
  - фермерские хозяйства;
  - гостиницы, мотели и другие типы жилья, связанные с проживанием постояльцев;
  - гостиницы с условиями проживания типа «кровать и завтрак».
- Во избежание поражения электрическим током не погружайте прибор, шнур питания или вилку в воду или другие жидкости.
- Отключайте питание прибора перед техническим обслуживанием или чисткой.
- Очищайте прибор только при помощи влажной ткани и нейтрального моющего средства, затем вытрите сухой тканью.
- Воздуховод должен быть спроектирован так, чтобы его длина была максимально короткой.



## **Внимание**

- Соблюдайте минимальное расстояние от поверхности плиты до вытяжки. Для газовых плит это расстояние должно быть не менее 65 см. Если в руководстве на плиту указано большее расстояние, чем в установочной схеме настоящего руководства, оно должно считаться приоритетным. Расстояние 65 см может быть уменьшено: для негорючих частей воздухоочистителей и для частей, работающих при безопасном сверхнизком напряжении при условии, что при деформировании компонентов воздухоочистителя не возникает опасности доступа к токоведущим частям;
- Данный прибор рассчитан только на работу в домашних условиях для удаления кухонных запахов.
- Не используйте прибор не по назначению.

- Избегайте открытого пламени под вытяжкой, так как оно может повредить фильтры и стать причиной возгорания.
- При использовании газовой плиты отрегулируйте высоту пламени таким образом, чтобы оно касалось только дна посуды, не выходя за ее края.
- Будьте осторожны при использовании фритюрниц и держите их под постоянным наблюдением. Перегретое масло и жир могут стать причиной возгорания.
- При подключении прибора к электросети не используйте удлинители и переходники.
- Отключайте питание прибора перед техническим обслуживанием или чисткой.
- Прибор может представлять опасность при использовании не по назначению.



### **Обратите внимание**

- Фильтры вытяжки нуждаются в регулярной чистке во избежание засорения жиром и остатками пищи, что может привести к появлению дыма или возгоранию.
- Отключайте питание прибора перед техническим обслуживанием или чисткой.
- Очищайте прибор только при помощи влажной ткани и нейтрального моющего средства, затем вытрите сухой тканью.

# СПЕЦИФИКАЦИЯ

Модель:	МН60С668GB/МН60С668GW
Напряжение:	220В-240 В-/50 Гц
Максимальная мощность:	82 Вт
Мощность освещения:	1 Вт x 2
Мощность мотора:	80 Вт
Диаметр воздуховода:	150 мм
Воздушный поток:	900м <sup>3</sup> /ч
Уровень шума:	≤59 дБ(А)

---

# ОПИСАНИЕ ПРИБОРА

## Комплектность

№	Кол-во	Описание
1	1	Корпус вытяжки в сборе (с фильтрами)
2.1	1	Нижняя часть кожуха воздуховода
2.2	1	Верхняя часть кожуха воздуховода
3	1	Переходник (опция)
4	1	Воздухоотводная труба (опция)
5	2	Углеродный фильтр (опция)

Кол-во	Документация
1	Руководство по эксплуатации

№	Кол-во	Описание
10	7	Саморезы 5 x 50
11	7	Дюбели
12	6	Винты 4,2 x 9,5
20	1	Кронштейн для кожуха дымохода
21	2	Кронштейн для кожуха дымохода

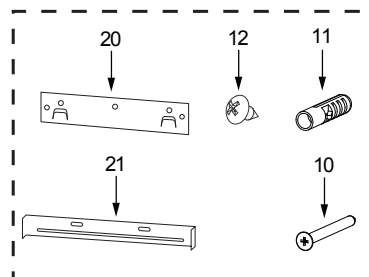
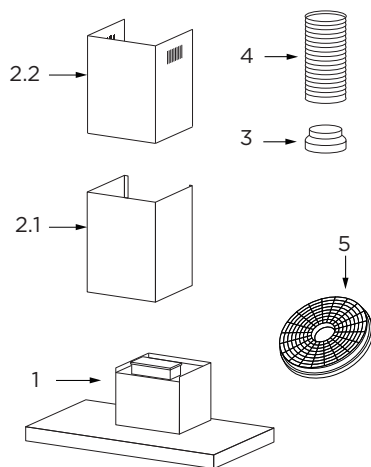



# Габариты / высота установки

ед.: мм

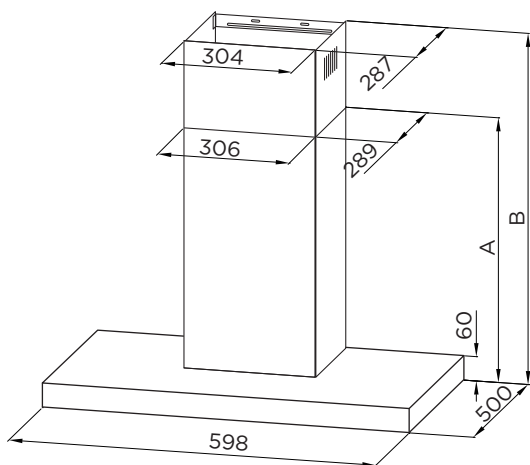
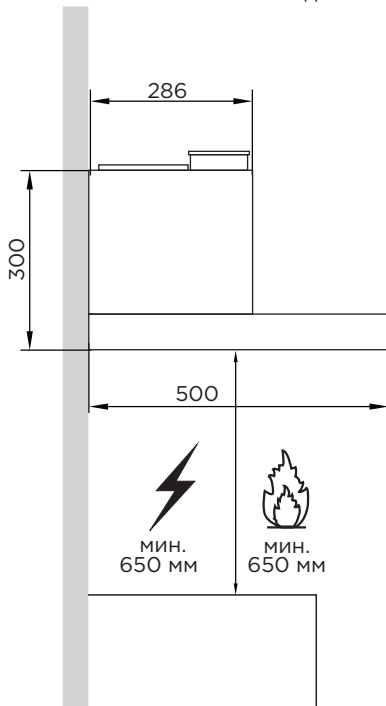
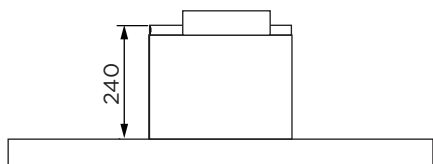
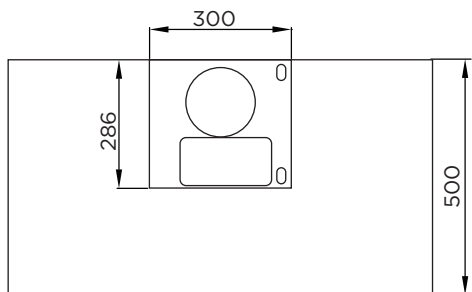

Вариант	Высота кожуха	А	В	Высота
1	400+390	450	485-820	450-820
2	500+490	550	585-1020	550-1020
3	600+590	650	685-1220	650-1220

# УСТАНОВКА

## Разметка и установка на стену

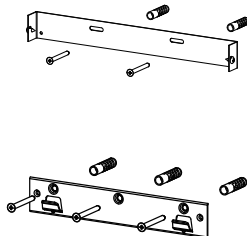
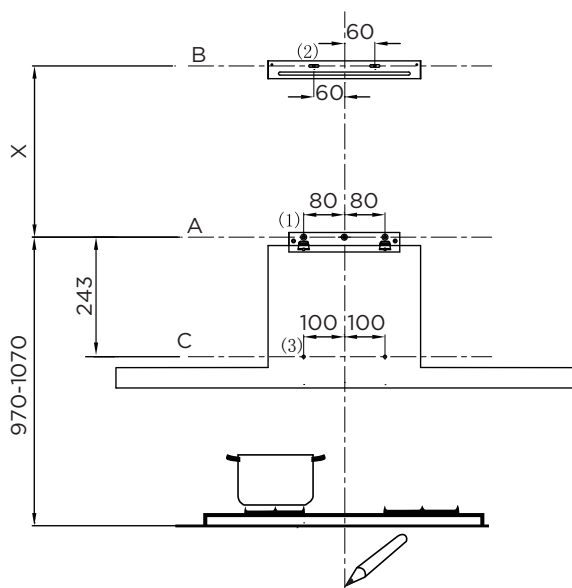

Вариант	Высота кожуха	X
1	400+390	160-500
2	500+490	260-700
3	600+590	360-900

### Разметьте следующие линии:

- Вертикальную осевую линию до потолка либо до верхней точки вытяжки.
- Горизонтальную линию А на расстоянии 970-1070 мм от поверхности плиты. Высота зависит от длины, на которую вам нужно растянуть кожух воздуховода.
- Горизонтальную линию В на расстоянии X мм вверх от линии А
- Горизонтальную линию С на расстоянии мин.243 мм под линией А.

### Отметьте следующие точки:

- Точки (1) на горизонтальной линии А, на осевой линии и на расстоянии 80 мм вправо и влево от нее.
- Точки (2) на вертикальной линии В, на расстоянии 60 мм вправо и влево от осевой линии.
- Точки (3) на горизонтальной линии С, на расстоянии 100 мм вправо и влево от осевой линии.
- Убедитесь, что все точки лежат на прямой и выровнены горизонтально по уровню.

## Установите кронштейны (опция):

- Просверлите отверстия в точках (1) (2) (3) при помощи сверла или бура  $\Phi 10$  мм.
- Установите дюбели 11 в отверстия (1) (2) (3).
- Прикрепите кронштейн 20 к стене при помощи 3 саморезов 10 (5 x 50), идущих в комплекте.
- Прикрепите кронштейн для кожуха воздуховода 21 при помощи 2 саморезов 10 (5 x 50), идущих в комплекте.

## Нижняя часть кожуха дымохода

- Закрепите трубу дымохода на корпусе вытяжки.
- Прикрепите нижнюю часть кожуха при помощи 2 винтов 12.
- Прикрепите кронштейн к нижней части при помощи 2 винтов 12.

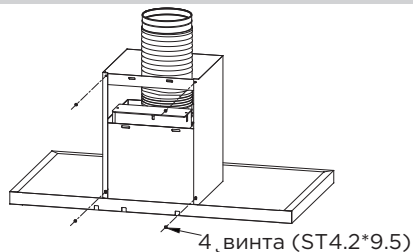

## Подвешивание корпуса вытяжки

- Подвесьте корпус вытяжки на кронштейн 20.
- Убедитесь, что вытяжка висит строго горизонтально по уровню.
- Снимите фильтр с вытяжки. Прикрепите ее саморезами 10 к дюбелям 11 в точках (3).

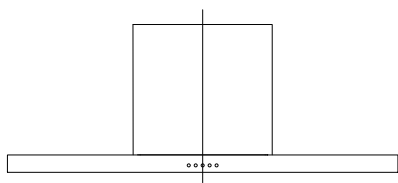

Правильно

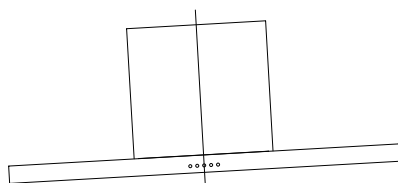

Неправильно

## Подключение к вентиляции

### Установка воздуховодной трубы

Вытяжку можно соединить с системой вентиляции при помощи воздухоотводной трубы диаметром 120 или 150 мм. При использовании трубы диаметром 120 мм на выходное отверстие 150 мм необходимо использовать переходник.

- Для установки воздуховодной трубы  $\varnothing 120$  мм вставьте переходник 3 на выходное отверстие корпуса вытяжки.
- Зафиксируйте трубу 4 на месте с помощью хомутов (не входят в комплект поставки).
- Снимите угольные фильтры.

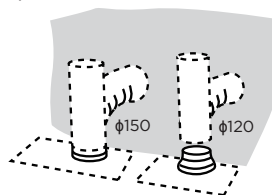

## Верхняя часть кожуха дымохода

- Вставьте верхнюю часть кожуха дымохода 2.2 в нижнюю часть 2.1 и протяните его вверх до горизонтальной линии В.
- Прикрепите верхнюю часть кожуха 2.2 к крепежному кронштейну 21 при помощи 2 винтов 12.

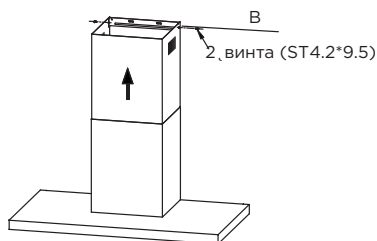

# ПОРЯДОК РАБОТЫ

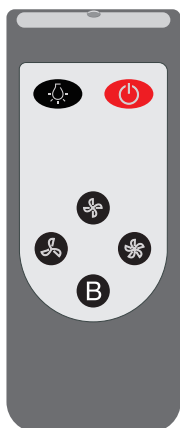

## Регулировка скорости



### **ВНИМАНИЕ: НЕ ГЛОТАЙТЕ БАТАРЕЙКУ, ОПАСНОСТЬ ХИМИЧЕСКОГО ОЖОГА**

- В этом изделии содержится батарейка-таблетка.
- Если батарейка-таблетка/таблетка будет проглочена, это может вызвать серьезные внутренние ожоги и представлять угрозу для жизни.
- Храните новые и использованные батарейки в недоступном для детей месте.
- При попадании батарейки внутрь организма немедленно обратитесь за медицинской помощью.
- Если отсек для батареек не закрывается надежно, прекратите использование изделия и храните его в недоступном для детей месте.
- Утилизируйте использованные батарейки-таблетки в недоступном для детей месте.



Кнопка	Функция	Примечания
⏻	Включение прибора	Если индикатор ⏻ не горит
	Автовыключение через 3 минуты	Если индикатор ⏻ горит
	Выключение прибора	Если индикатор ⏻ мигает
B	Включение турбо-режима BOOST.	Если горят индикаторы ⏻ и B
-	Уменьшение скорости	Если горят индикаторы ⏻ и -
8	Отображение скорости "1, 2, 3, b".	Во время работы вентилятора
	Отображение "0".	В процессе выключения или в режиме ожидания.
+	Увеличение скорости	Если горят индикаторы ⏻ и +
💡	Включение / выключение подсветки	Индикатор кнопки горит
	Включение прибора и подсветки	Если индикатор ⏻ не горит
	Циклическое изменение скорости (1—2—3—b—1—2—3).	Если индикатор ⏻ горит
	Автовыключение через 3 минуты	Если индикатор ⏻ горит
	Выключение прибора и подсветки	Если индикатор ⏻ мигает

# ЧИСТКА И ОБСЛУЖИВАНИЕ

## Чистка жирособирающих фильтров

### ЧИСТКА МЕТАЛЛИЧЕСКИХ ЖИРОСОБИРАЮЩИХ ФИЛЬТРОВ

- Фильтры необходимо очищать каждые 2 месяца эксплуатации или чаще при особенно интенсивном использовании. Их можно мыть в посудомоечной машине.
- Потяните декоративную панель, чтобы открыть ее.
- Снимайте фильтры по одному, нажимая их защелку спереди назад и одновременно потягивая вниз.
- Не сгибайте фильтры при мытье. Прежде чем снова вставить их в вытяжку, убедитесь, что они полностью высохли. (Цвет поверхности фильтра может со временем меняться, но это не влияет на эффективность фильтра).
- При установке фильтров в вытяжку обратите внимание на то, чтобы они были установлены в правильном положении ручкой наружу.
- Закройте декоративную панель.

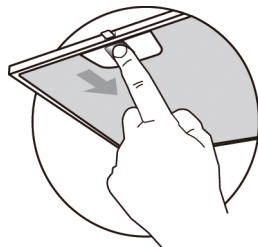

## Угольный фильтр (для режима рециркуляции)

- Эти фильтры нельзя мыть и регенерировать, их необходимо заменять примерно каждые 4 месяца эксплуатации или чаще при интенсивном использовании.

## Замена угольных фильтров

- Откройте декоративную панель, потянув ее вниз.
- Снимите металлический жирособирающий фильтр.
- Снимите загрязнившиеся угольные фильтры.
- Установите новые фильтры.
- Установите металлический жирособирающий фильтр.
- Закройте декоративную панель.

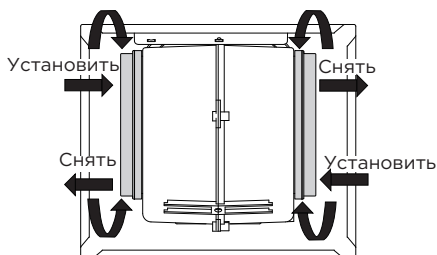

## Замена ламп освещения

- Выключите вытяжку и отключите ее от сети.
- Снимите жироулавливающий фильтр.
- Отвинтите 2 винта, крепящие переднюю панель, и снимите панель.
- Разъедините электрические контакты панели.
- Снимите лампу, выдавив ее из корпуса вытяжки (для этого может потребоваться приложение давления или силы).

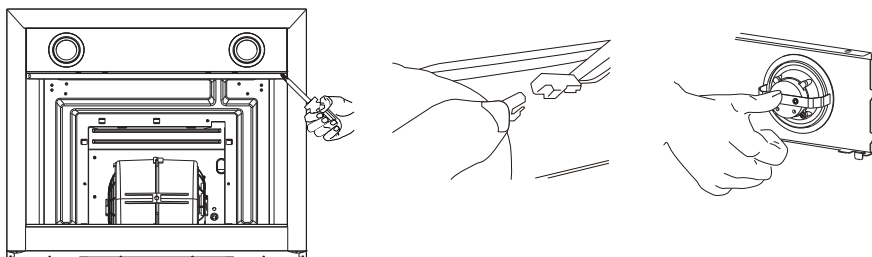

	Мощность	Напряжение	Изображение	Крышка	ILCOS D код
Круглая LED лампа	1 Вт	DC 12 В	 Размер/Диаметр: 70 мм	—	DSR-1.0-S-70

- Замените лампу на новую того же типа.
- Установите панель в корпус вытяжки и привинтите ее на место. Убедитесь, что вы правильно подключили провода к лампе.
- Установите жироулавливающий фильтр в корпус вытяжки.

# УСТРАНЕНИЕ НЕИСПРАВНОСТЕЙ

Неисправность	Причина	Решение
Освещение горит, но мотор не работает	• Лопасты заблокированы.	Проверьте лопасти.
	• Конденсатор поврежден.	Замените конденсатор.
	• Мотор неисправен.	Замените мотор.
	• Внутренняя проводка мотора перерезана или отключена. Может возникнуть неприятный запах.	Замените мотор.
Освещение не горит, мотор не работает	Помимо вышеупомянутого, проверьте следующее:	
	• Лампа неисправна.	Замените лампу.
Утечка масла	• Шнур питания подключен неплотно.	Выполните подключение согласно электросхеме.
	• Выходной и воздушный клапаны недостаточно загерметизированы.	Снимите выходной клапан и зафиксируйте его с помощью клея.
Вибрация	• Поврежденные лопасти могут быть причиной появления вибрации.	Замените лопасть.
	• Мотор не закреплен надлежащим образом.	Закрепите мотор.
	• Вытяжка неплотно закреплена.	Закрепите вытяжку.
Недостаточная тяга	• Расстояние между вытяжкой и поверхностью плиты слишком велико.	Повторно отрегулируйте расстояние.
	• Слишком большой сквозняк из-за открытых дверей или окон.	Найдите другое место для установки устройства или закройте двери/окна.
Устройство наклонено	• Фиксирующие винты не затянуты должным образом.	Затяните фиксирующие винты, чтобы устройство приняло горизонтальное положение.
	• Винты подвески не затянуты должным образом.	Затяните винты подвески, чтобы устройство приняло горизонтальное положение.

Если неисправность не удалось устранить, обратитесь в сервисную службу.



# ТОВАРНЫЕ ЗНАКИ, АВТОРСКИЕ ПРАВА И ПРАВОВАЯ ИНФОРМАЦИЯ

Логотип , текстовые знаки, торговое наименование, торговое оформление и все их версии являются ценными активами Midea Group и (или) ее аффилированных лиц (далее Midea), в отношении которых Midea является владельцем товарных знаков, авторских прав и иных прав интеллектуальной собственности, а также всех нематериальных активов, полученных в результате использования любых частей товарных знаков Midea. Использование товарного знака Midea для коммерческих целей без предварительного письменного согласия Midea может представлять собой нарушение прав на товарные знаки или недобросовестную конкуренцию в нарушение применимого законодательства.

Данное руководство составлено Midea, и Midea сохраняет все авторские права на него. Никакое физическое или юридическое лицо не может полностью или частично использовать, копировать, изменять и распространять настоящее руководство, включать его в комплект или продавать вместе с другими изделиями без предварительного письменного согласия Midea.

Все описанные функции и инструкции являлись актуальными на момент печати настоящего руководства. Однако фактический вид прибора может отличаться в связи с усовершенствованием функций и дизайна.

## УТИЛИЗАЦИЯ И ПЕРЕРАБОТКА

### Важные инструкции по защите окружающей среды

Соблюдение директивы WEEE и утилизация отходов:

Данный продукт соответствует директиве ЕС WEEE (2012/19/EU). На данный прибор нанесен классификационный знак для отработанного электрического и электронного оборудования (WEEE). Данный символ указывает на то, что данный прибор не должен утилизироваться вместе с другими

бытовыми отходами по истечении срока его службы.

Использованное устройство должно быть возвращено в официальный пункт сбора для утилизации электрических и электронных устройств. Чтобы найти такие системы сбора, пожалуйста, свяжитесь с местными властями или розничным продавцом, где был приобретен продукт. Каждое домашнее хозяйство играет важную роль в восстановлении и вторичной переработке старых электроприборов. Надлежащая утилизация использованного прибора помогает предотвратить потенциальные негативные последствия для окружающей среды и здоровья человека.



## Соответствие директиве RoHS

Приобретенный вами продукт соответствует директиве ЕС RoHS (2011/65/EU). Он не содержит вредных и запрещенных материалов, указанных в Директиве.

## Информация об упаковке

Упаковочные материалы продукта изготовлены из материалов, пригодных для вторичной переработки, в соответствии с нашими национальными экологическими нормами. Не выбрасывайте упаковочные материалы вместе с бытовыми или другими отходами. Отнесите их в пункты сбора упаковочного материала, назначенные местными властями.

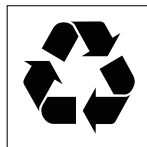

# УВЕДОМЛЕНИЕ О ЗАЩИТЕ ДАННЫХ

Для предоставления согласованных с клиентом услуг мы соглашаемся без ограничений соблюдать все положения применимого законодательства о защите данных, в соответствии с согласованными странами, в пределах которых будут предоставляться услуги клиенту, а также, где применимо, в соответствии с Общим регламентом ЕС по защите данных (GDPR).

Как правило, наша обработка данных предназначена для выполнения наших обязательств по контракту с вами и по соображениям безопасности продукта, для защиты ваших прав в связи с вопросами гарантии и регистрации продукта. В некоторых случаях, но только при условии обеспечения надлежащей защиты данных, персональные данные могут передаваться получателям, находящимся за пределами Европейской экономической зоны.

Дополнительная информация предоставляется по запросу. Вы можете связаться с нашим специалистом по защите данных по адресу **MideaDPO@midea.com**. Чтобы воспользоваться своими правами, такими как право возражать против обработки ваших персональных данных в целях прямого маркетинга, пожалуйста, свяжитесь с нами по адресу **MideaDPO@midea.com**. Чтобы найти дополнительную информацию, пожалуйста, следуйте информации по QR-коду.

# ТЕХНИЧЕСКАЯ ИНФОРМАЦИЯ

- Срок службы прибора составляет 10 лет со дня продажи через розничную торговую сеть.  
В течение этого времени изготовитель обеспечивает потребителю возможность использования товара по назначению, а также выпуск и поставку запасных частей в торговые и ремонтные предприятия. В случае отсутствия штампа магазина срок службы исчисляется со дня изготовления.
- Условия хранения – по группе 1(А) по ГОСТ 15150. Приборы должны храниться в упакованном виде в сухих, проветриваемых помещениях при температуре воздуха от 5 °С до 40 °С и относительной влажности воздуха до 80 % (для 25 °С).
- Гарантийные обязательства на прибор изложены в гарантийном талоне. Ремонт у лиц, не имеющих специального разрешения, запрещен!
- Все технические усовершенствования будут учтены в новой версии руководства по эксплуатации, которое Вы сможете найти на нашем сайте **midea.com**. Внешний вид изделия и цвет могут быть изменены производителем без предварительного уведомления.

Сведения о соответствии стандартам:

Данный продукт сертифицирован на соответствие техническим регламентам:  
ТР ТС 004/2011 "О безопасности низковольтного оборудования"  
ТР ТС 020/2011 "Электромагнитная совместимость технических средств"  
ТР ТС 037/2016 "Об ограничении применения опасных веществ в изделиях электротехники и радиоэлектроники"

Изготовитель: Уху Мидеа Смарт Китчен Апплиансес Мэнуфекчуринг Ко., Лтд.  
Адрес: Ванчунь Ист Роад, Экнонмик энд Текнолоджикал Девелопмент Зоун, г. Уху, провинция Аньхой, Китай  
Сделано в Китае

Импортер в РФ: ООО «Ориент Хоусхолд Апплиансес»  
127015, РФ, г. Москва, ул. Новодмитровская, д.2, корп. 1  
Информационно-справочная служба: 8 (800) 777-00-88  
midea.com



Дату изготовления изделия Вы можете определить по серийному номеру, указанному на изделии и в гарантийном талоне в формате XXX-XXXXXXXX-ГМДД-XXXXXXXX, где Г - год (его последняя цифра), М - месяц (1-9, А, В, С), ДД - дата, X - другие символы номера. Пример: 340-79662901-0В17-1320026, дата производства: 17 ноября 2020 г.







*make yourself at home*



[www.midea.com](http://www.midea.com)