



make yourself at home



РОБОТ-ПЫЛЕСОС VCR04W

Пожалуйста, перед использованием внимательно прочитайте это Руководство и сохраните его для дальнейшего использования. В тексте данного Руководства Вы найдете необходимую информацию по правильной эксплуатации и обслуживанию Вашего прибора. Компания Midea постоянно совершенствует свои изделия и поэтому оставляет за собой право вносить изменения, не влияющие на безопасность и функционирование прибора, без предварительного уведомления. Изображения в Руководстве имеют справочный характер. Модель и комплектация конкретной модели, приобретенной вами, может иметь отличия от изображений в инструкции.

RU

РУКОВОДСТВО ПО ЭКСПЛУАТАЦИИ

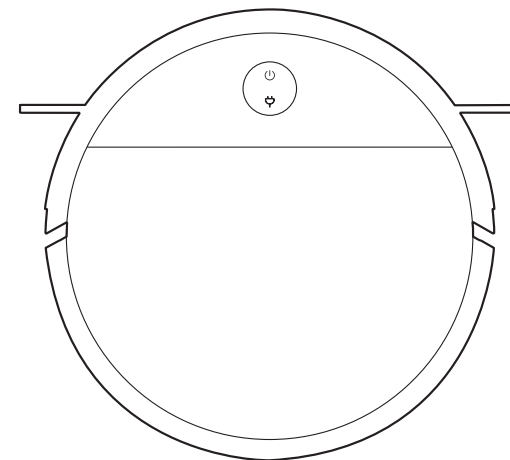

VCR04W
www.midea.com

СОДЕРЖАНИЕ

Меры безопасности	01
Технические данные	09
Описание прибора	11
Комплектность	11
Внешний вид	11
Порядок работы	13
Подготовка к работе	13
Порядок работы- зарядка	14
Порядок работы-начало работы	15
Порядок работы- пауза, возобновление работы, выключение	16
Режимы работы	17
Установка резервуара для воды	18

Чистка и уход	19
Очистка пылесборника	19
Очистка фильтра резервуара	20
Очистка зарядных клемм, датчиков перепада высоты, ведущих колес и опорного колеса	21
Устранение неисправностей	22

МЕРЫ БЕЗОПАСНОСТИ

Меры безопасности для прибора

1. Пылесос предназначен исключительно для бытового использования в соответствии с данной инструкцией.
2. Данный прибор не предназначен для использования лицами (включая детей) с ограниченными физическими и умственными возможностями или недостатком опыта и знаний по обращению с прибором, кроме как при условии их нахождения под присмотром лицом, ответственным за их безопасность, или при условии внимательного ознакомления с особенностями эксплуатации данного прибора. Очистка и обслуживание прибора не должны производиться детьми без присмотра.
3. Выключайте прибор и отключайте его из сети перед обслуживанием и чисткой.
4. Во избежание опасности, поврежденный шнур питания подлежит замене только компетентной сервисной службой или специалистами.
ВНИМАНИЕ: Для зарядки аккумулятора (АКБ) используйте только зарядное устройство, входящее в комплект пылесоса данной модели. Не используйте данное зарядное устройство в иных целях.
Используйте только с док-станцией i2A-DS и блоком питания BZ015-190060-AG.
5. Этот прибор содержит аккумуляторные батареи, которые может заменить только квалифицированный персонал.

6. Запрещается размещать рядом с данным изделием окурки, зажигалки или другие источники открытого огня.
7. Запрещается пользоваться пылесосом для уборки следующих предметов, в противном случае это может повредить пылесос, привести к пожару или травме и т.д.:
 - a. горячих предметов, например, угольки, непогашенные окурки;
 - b. крупных острых предметов, например, больших осколков стекла;
 - c. агрессивных веществ (кислот, едких веществ, растворителей) и жидкостей (воды);
 - d. взрывоопасных и легковоспламеняющихся веществ, (бензин, спиртосодержащие жидкости и т.д.);
 - e. мелкодисперсных частиц (известь, зола, бетонная крошка или любой другой строительный мусор).
8. Перед использованием данного изделия, уберите с пола все легко повреждаемые предметы (например, стеклянные стаканы, лампы и т.д.), а также все предметы, которые могут запутаться в боковой щетке и во всасывающем канале (например, электропровода, кусочки бумаги, занавески и т.д.).

9. Не используйте прибор вблизи источников воды, на мокром полу или в условиях повышенной влажности.
10. Ни в коем случае не погружайте прибор в воду или другие жидкости.
11. Каждый раз перед включением прибора осмотрите его.
12. Не используйте прибор вне помещений.
13. Предохраняйте прибор от жары, источников тепла, прямых солнечных лучей, ударов об острые углы, влажности.
14. Не ставьте данное изделие на места, с которых оно может легко упасть (например, на мебель).
15. Температура окружающей среды для эксплуатации данного изделия от 0°С до 40° С.
16. При транспортировке или длительном неиспользовании, отключите переключатель питания на нижней/боковой стороне устройства.
17. Не становитесь на пылесос и не помещайте на него какие-либо предметы.
18. Не включайте прибор в сеть и не касайтесь его влажными руками.
19. Запрещается использовать изделие на открытых участках, не имеющих защитного ограждения.



Данный символ, изображенный на изделии или на упаковке, указывает, что изделие не относится к разряду обычных бытовых отходов и после вывода из строя подлежит утилизации в надлежащем центре по утилизации электрического и электронного оборудования. Надлежащая утилизация прибора позволит избежать угрозы для окружающей среды и здоровья людей, вытекающей из неправильного обращения с прибором. Для получения более подробных сведений об утилизации данного изделия обратитесь в местные органы власти, службу, занимающуюся утилизацией, или в магазин, где был приобретено изделие.

КЛАСС 1 ЛАЗЕРНЫЙ ПРОДУКТ
НЕВИДИМАЯ ЛАЗЕРНАЯ РАДИАЦИЯ

Меры безопасности для док-станции

1. «ВАЖНЫЕ ИНСТРУКЦИИ ПО БЕЗОПАСНОСТИ – СОХРАНИТЕ ЭТИ ИНСТРУКЦИИ
2. ОПАСНОСТЬ – ВО ИЗБЕЖАНИЕ ПОЖАРА ИЛИ ПОРАЖЕНИЯ ЭЛЕКТРИЧЕСКИМ ТОКОМ ВНИМАТЕЛЬНО СЛЕДУЙТЕ ЭТИМ ИНСТРУКЦИЯМ.
3. Данный прибор не предназначен для использования лицами (включая детей) с ограниченными физическими и умственными возможностями или недостатком опыта и знаний по обращению с прибором, кроме как при условии их нахождения под присмотром лицом, ответственным за их безопасность, или при условии внимательного ознакомления с особенностями эксплуатации данного прибора.
4. Дети не должны играть с прибором. Очистка и обслуживание не должны производиться детьми без присмотра.
Перед очисткой или обслуживанием прибора необходимо вынуть вилку из розетки.
5. Во избежание опасных ситуаций поврежденный шнур питания устройства подлежит замене производителем, его представителем по сервисному техническому обслуживанию или иным специалистом соответствующей квалификации.
6. Док-станция применима только к модели VCR-i2A. (Тип аккумуляторной батареи: Li-ion, DC 14,4 В, 2000 мАч)
7. Док-станция автоматически начнет заряжать робот-пылесос после того, как он вернется на нее.
8. Предупреждение. Зарядное устройство (док-станция) не предназначено для зарядки непerezаряжаемых аккумуляторов.

Меры безопасности для аккумуляторной батареи

1. Прибор должен быть выключен перед извлечением аккумуляторной батареи.
2. Запрещено самостоятельно разбирать аккумуляторную батарею.
3. Если необходимо заменить АКБ, обратитесь в сервисную службу.
4. Утилизируйте использованную батарею в соответствии с местным законодательством и правилами.
5. Не разбирайте, не вскрывайте и не повреждайте батарею.
6. Не подвергайте батарею воздействию тепла или огня. Избегайте хранения под прямыми солнечными лучами.
7. Не замыкайте батарею.
8. Не храните батареи в месте, где они могут замкнуть друг друга или быть повреждены либо замкнуты другими металлическими предметами.
9. Не подвергайте батареи механическим ударам.
10. В случае утечки жидкости из батареи не допускайте ее попадания на кожу или в глаза. При контакте с открытыми участками тела необходимо промыть пораженный участок обильным количеством воды и обратиться к врачу.
11. Для зарядки батареи не используйте зарядное устройство, отличное от того, которое идет в комплекте с пылесосом.

12. Используйте для прибора только оригинальные батареи и аккумуляторы, либо указанные производителем.
13. Не используйте совместно батареи разных производителей, мощности, типоразмера, а также перезаряжаемые и неперезаряжаемые.
14. Храните батареи в недоступном для детей месте. Немедленно обратитесь за медицинской помощью, если батарея была проглочена.

	[символ IEC 60417-5957 (2004-12)]	только для использования в помещении
	[символ ISO 7000-0790 (2004-01)]	прочитайте руководство по эксплуатации
	[символ IEC 60417-5031 (2002-10)]	Постоянный ток
	Плавкий термopредохранитель, где X - обозначение время/токовой характеристики, как указано в IEC 60127.	
	[символ IEC 60417-5032 (2002-10)]	Переменный ток
	[символ IEC 60417-5172 (2003-02)]	Оборудование класса II

15. Держите батареи в чистом и сухом месте.
16. Не оставляйте батареи на зарядке, когда они не используются.
17. После длительного хранения может потребоваться несколько раз зарядить и разрядить батареи для достижения максимальной производительности.
19. Батареи показывают наилучшие рабочие характеристики, когда они работают при нормальной комнатной температуре ($20\text{ °C} \pm 5\text{ °C}$).
20. Сохраните руководство по использованию прибора для обращения в будущем.
21. Аккумулятор может быть необратимо поврежден, если он долгое время находился в состоянии низкого заряда. Рекомендуется, чтобы батарея сохраняла достаточный уровень заряда перед хранением.

ТЕХНИЧЕСКИЕ ДАННЫЕ

1. Модель прибора: VCR04W
2. Зарядное напряжение прибора: 19 В \equiv
3. Номинальное напряжение прибора: 14.8 В \equiv
4. Номинальная мощность прибора: 28 Вт
5. Модель док-станции: i2A-DS
6. Входные параметры док-станции: 100-240 В~, 0.35А
7. Выходные параметры док-станции: 19 В \equiv , 0.6А
8. Модель батареи: C1251A1
9. Номинальное напряжение батареи: 14.8 В \equiv
10. Емкость батареи: 2000мА/ч 29.60 Вт/ч
11. Предельное напряжение зарядки: 16.6 В \equiv

Данный продукт соответствует техническим регламентам:
ТР ТС 004/2011 "О безопасности низковольтного оборудования"

ТР ТС 020/2011 "Электромагнитная совместимость технических средств" ТР ЕАЭС 037/2016 "Об ограничении применения опасных веществ в изделиях электротехники и радиоэлектроники"

Производитель:

No.39 Caohu Avenue, Xiangcheng Economic Development Zone, Suzhou, Jiangsu Province, 215131, China

Цзянсу Мидея Клининг Апплиансес Ко, Лтд.

№39 Цаоху Авеню, Сянчен Экономик Девелопмент Зоун, Сучжоу, провинция Цзянсу, 215131, Китай

Сделано в Китае

Импортер в РФ:

ООО «Ориент Хоусхолд Апплиансес»; 127015, Москва, Новодмитровская улица, д. 2 корп. 1, офис 406;

Информационно-справочная служба: тел.:

8-800-777-00-88 ;

ru.midea.com

Серийный номер и дата изготовления:

Дату изготовления изделия Вы можете определить по серийному номеру, указанному на изделии и в гарантийном талоне в формате XXX-XXXXXXX-ГМДД-XXXXXXX, где Г - год (его последняя цифра), М - месяц (1-9, А, В, С), ДД - дата, X - другие символы номера.

Пример: 340-79662901-0B17-1320026, дата производства: 17 ноября 2020 г.



ОПИСАНИЕ ПРИБОРА

Комплектация

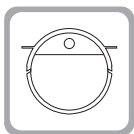

1x робот-пылесос

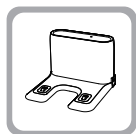

1x док-станция

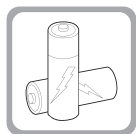

2x батарейки



1x пульт ДУ

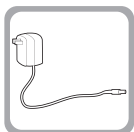

1x адаптер

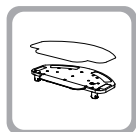

1x насадка с держателем

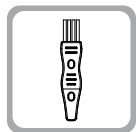

1x щеточка



2x боковые щетки

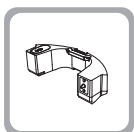

1x резервуар

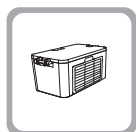

1x пылесборник

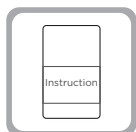

1x руководство



4x фильтры

Внешний вид прибора

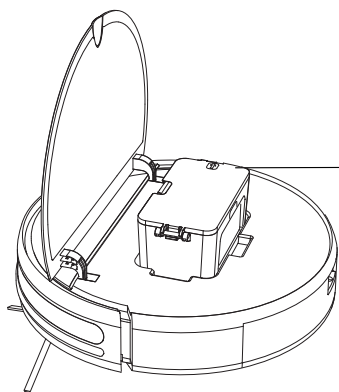

Пылесборник

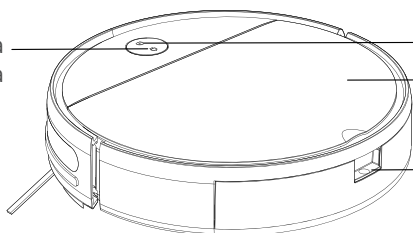

Кнопка автовозврата

Кнопка включения

Верхняя крышка

Кнопка отсоединения пылесборника

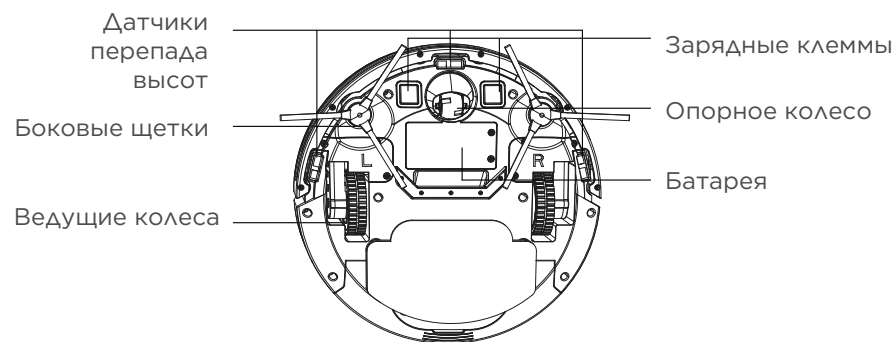

Пылесборник



Док-станция

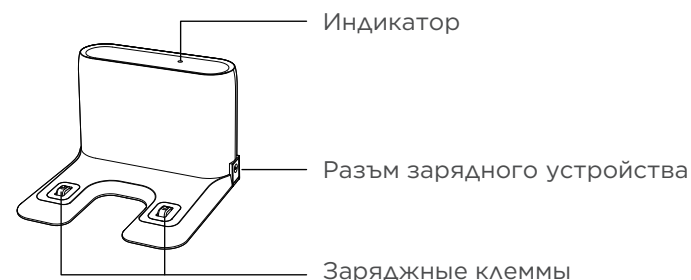

Пульт дистанционного управления



ПОРЯДОК РАБОТЫ

Подготовка к работе

Снятие защитных полосок

Перед началом работы снимите защитные полоски с корпуса пылесоса.

Снятие защитных полосок

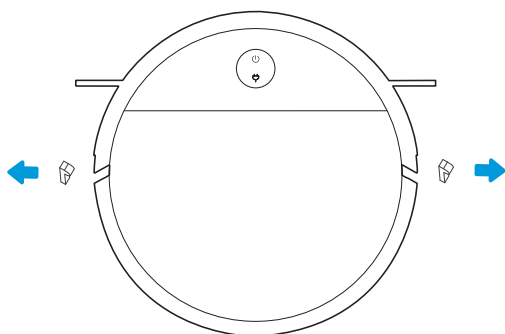

Снятие защитной пленки

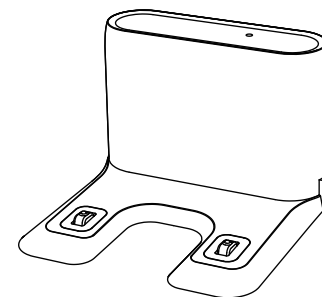

Зарядка робота-пылесоса

1. Поместите док-станцию на ровную поверхность у стены. Не кладите никакие предметы на расстоянии 0,5 м слева и справа от зарядной стойки или 1,5 м перед док-станцией.

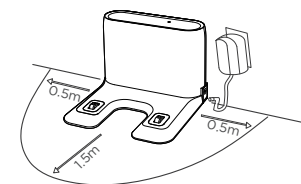

2. Подключите док-станцию к электросети.

3. Установите левую и правую боковые щетки.

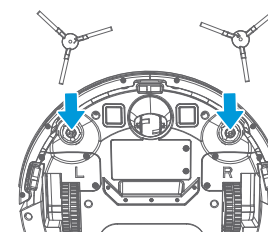

4. Зарядка: поместите основной блок пылесоса на подставку для зарядки, чтобы зарядить его. Во время зарядки индикатор мигает. Когда зарядка завершена, индикатор начнет гореть постоянно. Для полной зарядки прибора требуется около пяти часов.

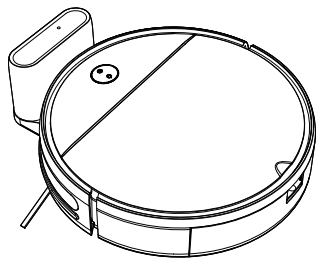

Во время уборки пылесос автоматически проверяет уровень заряда батареи.

При недостаточном уровне заряда пылесос активирует режим возврата на док-станцию и автоматически возвращается на нее для зарядки.

Кроме того, вы можете нажать кнопку  на пульте дистанционного управления, чтобы дать указание пылесосу активировать режим автовозврата.

● **Внимание:**

1. Перед первым использованием мы рекомендуем заряжать пылесос не менее 6 часов.
2. Не размещайте док-станцию на ярком свете, например, в местах, подверженных воздействию прямых солнечных лучей, и в местах, где поблизости расположены зеркала. При наличии отражающих предметов накройте док-станцию на высоте 7 см от дна.
3. Чтобы обеспечить безопасность зарядки и предотвратить повреждение пола влажной тряпкой, снимите резервуар для воды перед зарядкой пылесоса.

Порядок работы - начало работы

Для различных потребностей уборки этот пылесос предлагает несколько режимов работы на ваш выбор. Вы можете использовать различные режимы уборки через корпус пылесоса или пульт дистанционного управления.

1. Авто уборка

Метод настройки: в выключенном состоянии нажмите и удерживайте кнопку питания. После того, как индикатор на корпусе загорится, показывая, что прибор включен, снова нажмите кнопку питания.

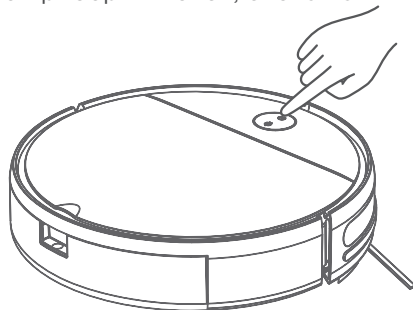

2. Точечная уборка

Применимый сценарий: режим уборки применим к месту с локальной концентрацией мусора. Пылесос очищает поверхность по спирали в указанной области и возвращается в исходную точку после уборки.

Метод настройки: нажмите кнопку  на пульте дистанционного управления для перехода в режим точечной уборки.

3. Уборка вдоль стен

Применимый сценарий: режим уборки применим к внутренним углам. Пылесос очищает поверхность по краям неподвижных объектов (например, стены) и после уборки возвращается на док-станцию.

Метод настройки: нажмите кнопку  на пульте дистанционного управления для перехода в режим уборки вдоль стен.

4. Ручное управление

Применимый сценарий: Ручное управление применимо к очистке с ручным управлением.

Метод настройки: нажмите кнопку  на пульте дистанционного управления, чтобы управлять движением пылесоса вперед, назад или разворачивать его.

Порядок работы- пауза, возобновление работы, выключение

Пауза: во время работы пылесоса нажмите кнопку питания на основном блоке или нажмите кнопку паузы  на пульте дистанционного управления, чтобы приостановить работу.

Возобновление работы: после приостановки работы пылесоса более чем на 10 минут прибор переходит в спящий режим (индикатор на корпусе гаснет). Нажмите кнопку питания на корпусе пылесоса, чтобы вывести его из спящего режима, и нажмите кнопку питания на пульте дистанционного управления, чтобы перезапустить прибор.

Выключение питания: после того, как робот-пылесос будет приостановлен, нажмите и удерживайте кнопку питания на корпусе. Когда индикатор на корпусе погаснет, прибор выключен. После завершения работы пылесоса не рекомендуется выключать его. Держите пылесос на док-станции на зарядке, чтобы он мог лучше работать при следующей уборке.

Режимы уборки

1. Произвольная уборка

Пылесос движется по произвольной траектории в течение 90 минут, после этого возвращается для зарядки.

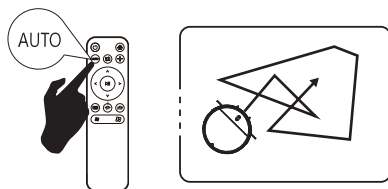

2. Уборка вдоль стен

Пылесос движется вдоль стен на расстоянии не более 2 см.

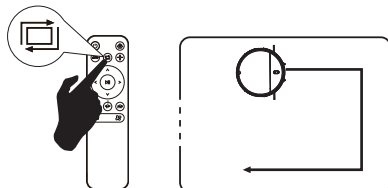

3. Точечная уборка

В режиме точечной уборки пылесос движется сначала по часовой стрелке от центра в стороны, после достижения максимального радиуса 0,6 метра начинает двигаться обратно по внутренней спирали к исходной точке, после этого уборка заканчивается.

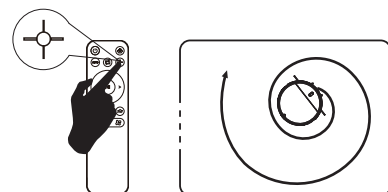

4. уборка зигзагом

Пылесос движется зигзагом, делая линии примерно по 5 метров.

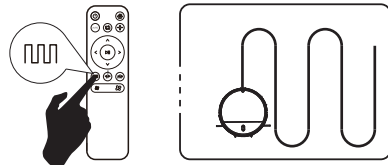

Установка протирочной насадки

1. Установите насадку на держатель

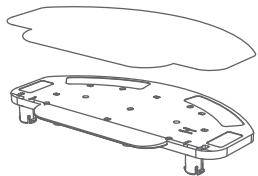

2. Установите насадку в сборе на пылесос.

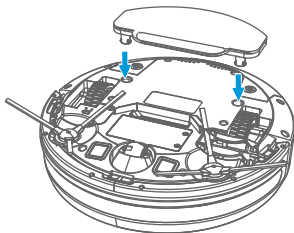

установка резервуара для воды

1. Не используйте функцию влажной уборки на ковровых покрытиях.
2. После завершения влажной уборки очистите резервуар для воды и вовремя разберите тряпку для швабры.
3. Если в резервуаре для воды есть вода, не наклоняйте резервуар для воды или робот-пылесос.

1. Снимите резервуар

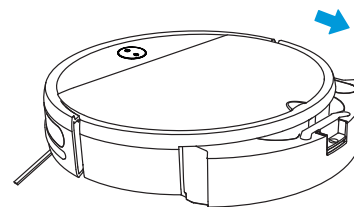

3. Закройте резиновую пробку

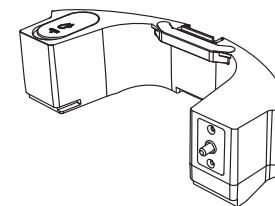

3. Откройте резиновую пробку и залейте воду

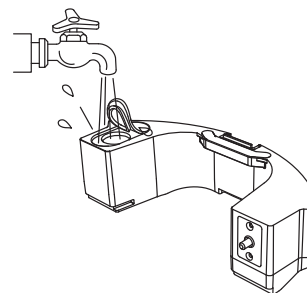

4. Установите резервуар в пылесос

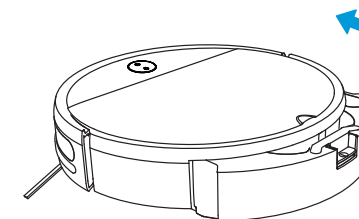

ЧИСТКА И УХОД

Очистка пылесборника

1. Нажмите кнопку на корпусе для отсоединения пылесборника.

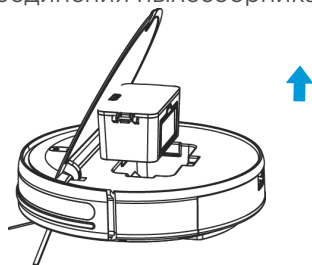

2. Откройте боковую крышку пылесборника.

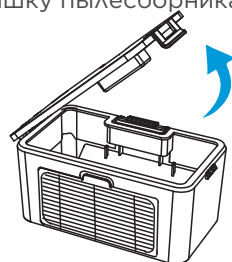

3. Вытряхните мусор.

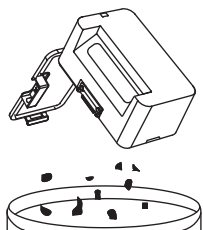

4. Выньте HEPA фильтр.

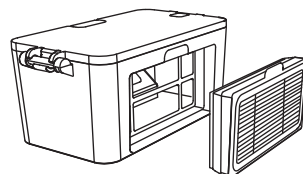

5. Вытряхните пыль из HEPA фильтра.

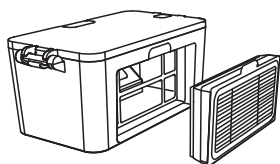

6. Очистите пылесборник тканью.

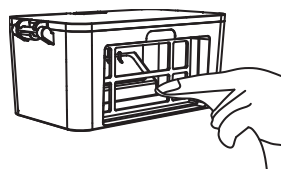

7. Вы можете промыть пылесборник и фильтры водой, но не забудьте ТЩАТЕЛЬНО высушить их перед повторной установкой в пылесос (не очищайте фильтры при помощи моющих средств).

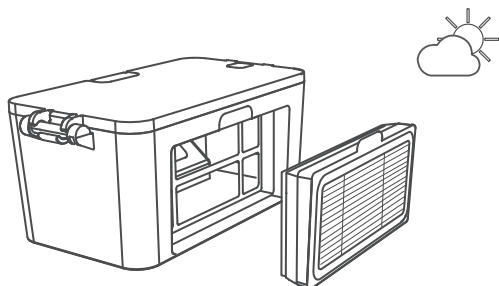

8. Поместите HEPA фильтр обратно в пылесборник.

Примечание:

Фильтрующие элементы рекомендуется чистить каждую неделю и заменять каждые 3 месяца.

Очистка фильтра резервуара

1. Выньте резиновую пробку.

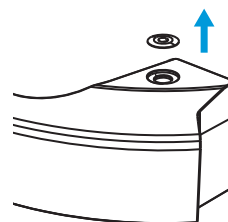

2. Выньте фильтр из пробки.

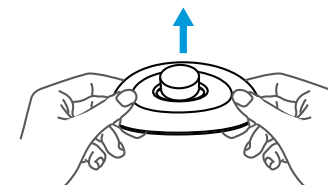

3. Установите новый фильтр.

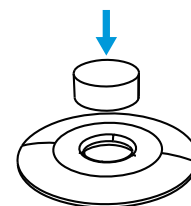

4. Установите резиновую пробку на место.

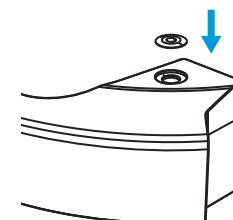

Очистка зарядных клемм, датчиков перепада высоты, ведущих колес и опорного колеса

Примечание. Зарядные контакты, датчики перепада высоты и бампер содержат чувствительные электронные компоненты. Используйте сухую ткань для очистки деталей. Не используйте влажную ткань, так как вода попадет на детали и повредит их.

1. Аккуратно протрите зарядные клеммы сухой мягкой тканью, чтобы удалить пыль с поверхности.

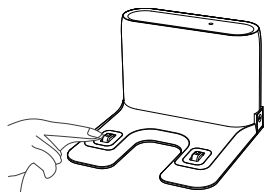

2. Аккуратно протрите датчики и колеса сухой мягкой тканью, чтобы удалить пыль с поверхности.

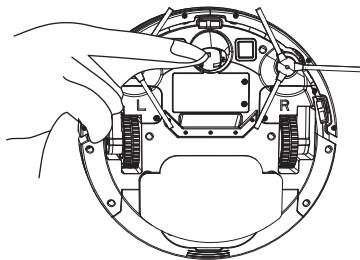

1. Если вы не используете изделие в течение длительного времени, полностью зарядите его, а затем выключите, прежде чем убрать на хранение. Заряжайте изделие раз в каждые три месяца в случае чрезмерной разрядки аккумулятора.
2. Если батарея полностью разряжена или не используется в течение длительного времени, устройство может оказаться непригодным для перезарядки. Обратитесь в сервисную службу для проведения технического обслуживания. Не разбирайте изделие.

Описание индикаторов

Робот-пылесос имеет два световых индикатора, верхняя - питание, нижняя - подзарядка. Индикатор имеет три цвета: красный, зеленый и желтый. Индикаторы могут иметь 3 статуса: горит постоянно, быстрое мигание и медленное мигание.

Номер	Комментарий	Описание индикаторов			
		Питание		Зарядка	
		Цвет	Статус	3 цвета	Статус
1	Включен	Зеленый			Не горит
2	Выключен		Не горит		Не горит
3	Идет уборка	Зеленый	Горит всегда		Не горит
4	Возврат	Зеленый	Горит всегда	Желтый	Горит всегда
5	Низкий заряд, возврат	Зеленый	Горит всегда	Красный	Горит всегда
6	Идет зарядка	Зеленый	Горит всегда	Зеленый	Медленно мигает
7	Заряжен	Зеленый	Горит всегда	Зеленый	Горит всегда
8	Неисправность	Красный	Quick blink		Не горит
9	Режим ожидания	Зеленый	Горит всегда		Не горит
10	Режим сна		Не горит		Не горит
11	Низкий заряд	Красный	Quick blink		Не горит

УСТРАНЕНИЕ НЕИСПРАВНОСТЕЙ

Ниже приведен список неисправностей, которые вы можете устранить своими силами.

Описание	Кол-во звуковых сигналов		Решение
	Низкие	Высокие	
Неисправность бампера	0	1	Проверьте, двигается ли бампер нормально
Неисправность датчиков перепада высоты	0	2	Очистите датчики или переместите прибор и начните уборку заново
Проблемы при зарядке / низкий заряд батареи	0	3	Используйте оригинальный адаптер для зарядки и зарядите прибор в течение 5 часов! (зарядные клеммы должны плотно прилегать)
Низкий уровень заряда батареи	1	1	Установите прибор на док-станцию для зарядки
Пылесос застрял	1	2	Установите прибор на открытое место
Застревание боковой щетки	2	1	Проверьте, не застряли ли какие-либо посторонние предметы в боковых щетках и очистите их перед запуском!
Застревание колеса	2	2	Проверьте, не застряли ли какие-либо посторонние предметы в колесе, и очистите их перед запуском!
Неисправность вентилятора	2	3	Проверьте, не заблокирован ли порт вентилятора и не заполнен ли пылесборник
Неисправность обмена данными	2	4	Перезапустите прибор

Если проблему решить не удалось, обратитесь в сервисный центр.

Срок службы пылесоса составляет 5 лет со дня продажи через розничную торговую сеть. В течение этого времени изготовитель обеспечивает потребителю возможность использования товара по назначению, а также выпуск и поставку запасных частей в торговые и ремонтные предприятия. В случае отсутствия штампа магазина срок службы исчисляется со дня изготовления прибора.

Условия хранения - по группе 1(Λ) по ГОСТ 15150.

Гарантийные обязательства на прибор изложены в гарантийном талоне. Ремонт у лиц, не имеющих специального разрешения, запрещен! Все технические усовершенствования будут учтены в новой версии руководства по эксплуатации, которое Вы сможете найти на нашем сайте ru.midea.com. Внешний вид изделия и цвет могут быть изменены производителем без предварительного уведомления.