



en

Dishwasher

Power supply: 120 V
Frequency: 60 Hz
Capacity: 8 Place Settings

Warning:

Before using this product, please read this manual carefully and keep it for future reference. The design and specifications are subject to change without prior notice for product improvement. Consult with your dealer or manufacturer for details.

version A - 12 - 2022

USER MANUAL



Free 3 months extension
of the original limited
warranty period!* Simply
text a picture of your
proof of purchase to:

1-844-224-1614

*The warranty extension is for the three months immediately following the completion of the product's original warranty period. Individuals do not need to register the product in order to get all the rights and remedies of registered owners under the original limited warranty.

**MDF18A1AWW, MDF18A1ABB
MDF18A1AST models**
www.midea.com

Dear user

Thank you for letting Midea help you "make yourself at home." This manual is part of our commitment to your total satisfaction. Please read this manual carefully before use and keep it in a convenient place for future reference.

To help us serve you better, please consider registering your product using our convenient Midea app MSmartlife, by visiting **HYPERLINK <http://www.midea.com>**, or by texting a picture of your proof of purchase to **1-866-646-4332**.

By using the text option you will earn an additional 3 month warranty extension immediately following the completion of the product's original warranty.

Safety Precautions	3
Operating Requirements.....	7
Part And Specifications	8
Start Up Guide	10
Controls	11
Preparing And Loading Dishes.....	14
Detergent And Rinse Aid Dispenser.....	18
Dishwasher Care.....	21
Troubleshooting	25

SAFETY PRECAUTIONS

YOUR SAFETY AND THE SAFETY OF OTHERS ARE VERY IMPORTANT

To prevent injury to the user or other people and property damage, the instructions shown here must be followed. Incorrect operation due to ignoring of instructions may cause harm or damage, including death. The level of risk is shown by the following indications.



WARNING

This symbol indicates the possibility of death or serious injury.



CAUTION

This symbol indicates the possibility of injury or damage to property.



WARNING

This symbol indicates the possibility of dangerous voltage constituting a risk of electrical shock is present that could result in death or serious injury.

WARNING/GROUNDING INSTRUCTIONS

Improper connection of the equipment-grounding conductor can result in a risk of electric shock. Check with a qualified electrician or service representative if you are in doubt whether the appliance is properly grounded. Do not modify the plug if provided with the appliance. If the plug will not fit the outlet, have a proper outlet installed by a qualified electrician.

For a grounded, cord-connected appliance:

This appliance must be grounded. In the event of a malfunction or breakdown, grounding will reduce the risk of electric shock by providing a path of least resistance for electric current. If this appliance is equipped with a cord having an equipment-grounding conductor and a grounding plug, the plug must be plugged into an appropriate outlet that is installed and grounded in accordance with all local codes and ordinances.

For a permanently connected appliance:

This appliance must be connected to a grounded metal, permanent wiring system, or an equipment-grounding conductor must be run with the circuit conductors and connected to the equipment-grounding terminal or lead on the appliance.



IMPORTANT SAFETY INSTRUCTIONS

WARNING

When using your dishwasher, follow basic precautions, including the following:

- Read all instructions before using the dishwasher.
- Use the dishwasher only for its intended function.
- Use only detergents or rinse/wetting agents recommended for use in a dishwasher and keep them out of the reach of children.
- When loading items to be washed:
 - Locate sharp items so that they are not likely to damage the door seal.
 - Load sharp knives with the handles up to reduce the risk of cut-type injuries.
- Do not wash plastic items unless they are marked "Dishwasher Safe" or the equivalent. For plastic items not so marked, check the manufacturer's recommendations.
- Items that are not dishwasher safe may melt and create a potential fire hazard.
- Do not touch the heating element during or immediately after use.
- Do not operate your dishwasher unless all enclosure panels are properly in place.
- Do not tamper with controls.
- Do not abuse, sit on, or stand on the dishwasher door, or dish racks.
- To reduce the risk of injury, do not allow children to play in or on a dishwasher.
- Under certain conditions, hydrogen gas may be produced in a hot-water system that has not been used for two weeks or more. HYDROGEN GAS IS EXPLOSIVE. If the hot-water system has not been used for such a period, before using the dishwasher turn on all hot-water faucets and let the water flow from each for several minutes. This will release any accumulated hydrogen gas. As the gas is flammable, do not smoke or use an open flame during this time.
- Severe product damage and/or injury could result from the use of unqualified service technicians or non-original replacement parts. All repairs must be performed by a qualified service technician using only original equipment factory replacement parts.
- Do not store or use combustible materials, gasoline or other flammable vapors and liquids in the vicinity of this or any other appliance.
- Keep young children and infants away from dishwasher when it is operating.



- Do not use the dishwasher if it has a damaged power line or plug, and do not plug the dishwasher into a damaged outlet. Failure to observe these instructions may result in electrical shock.
- This manual does not cover every possible condition or situation that may occur.
- Remove the door to the washing compartment when removing an old dishwasher from service or discarding it.

SAVE THESE INSTRUCTIONS

THIS APPLIANCE IS FOR HOUSEHOLD USE ONLY

WARNING



Tip Over Hazard

- Do not use dishwasher until completely installed.
- Do not push down on open door.
- Doing so can result in serious injury or cuts.

State of California Proposition 65 Warnings:

 **WARNING:** Cancer and Reproductive Harm
-www.P65Warnings.ca.gov

WARNING

Suffocation Hazard

- Before you throw away your old appliance, remove the door or lid so that children cannot hide or get trapped inside your old appliance.
- Failure to follow these instructions can result in death or brain damage.

Safety
Precautions

Operating
Requirements

Part and
Specifications

Start Up
Guide

Controls

Dishwasher
Loading

Dishwasher
Use

Dishwasher
Care

Troubleshooting

! CAUTION

- Never use harsh chemicals to clean your dishwasher. Some chloride-containing products can damage your dishwasher and may present health hazards!
- Never use steam cleaning products to clean your dishwasher. The manufacturer will not be responsible for the possible damages or consequences.
- To avoid possible dishwasher damage, do not use harsh chemicals, abrasive cleaners, scouring pads (metal or plastic), or abrasive cloths/paper towels to clean your dishwasher's exterior door panel. Your dishwasher's exterior door panel can be damaged by doing so.
- It is highly recommended that the user become familiar with the procedure to shut off the incoming water supply and the procedure to shut off the incoming power supply. See the Installation Instructions or contact your installer for more information.
- If the dishwasher drains into a food disposer, make sure disposer is completely empty before running dishwasher.
- NSF/ANSI 184 Certified residential dishwashers are not intended for licensed food establishments.
- Protect your dishwasher from the elements. Protect against freezing to avoid possible damage to the fill valve. Damage caused by freezing is not covered by the warranty.
- Not for outdoor use.

OPERATING REQUIREMENTS

ELECTRICAL REQUIREMENTS

WARNING

Electrical Shock Hazard

- Electrically ground dishwasher.
- Connect ground wire to green ground connector in terminal box.
- Do not use an extension cord.
- Failure to follow these instructions can result in death, fire, or electrical shock.

This dishwasher is designed for operation on an adequately wired individual 120 V, 60 Hz, 15- or 20-amp fused electrical supply with copper wire only. It is recommended that a time-delay fuse or circuit breaker is used, and that a separate circuit serving only this appliance is provided. If an outlet is used, the outlet should be placed in adjacent cabinet.

LOCATION REQUIREMENTS

- Install where dishwasher is protected from the elements. Protect against freezing to avoid possible rupture of fill valve. Such ruptures are not covered by the warranty.
- Install and level dishwasher on a floor that will hold the weight and in an area suitable for its size and use.

WATER SUPPLY REQUIREMENTS

- The water supply temperature should be 120°F to 150°F (49°C to 66°C).
- The water supply must maintain water pressure between 20 and 80 psi for sufficient flow.

PART AND SPECIFICATIONS

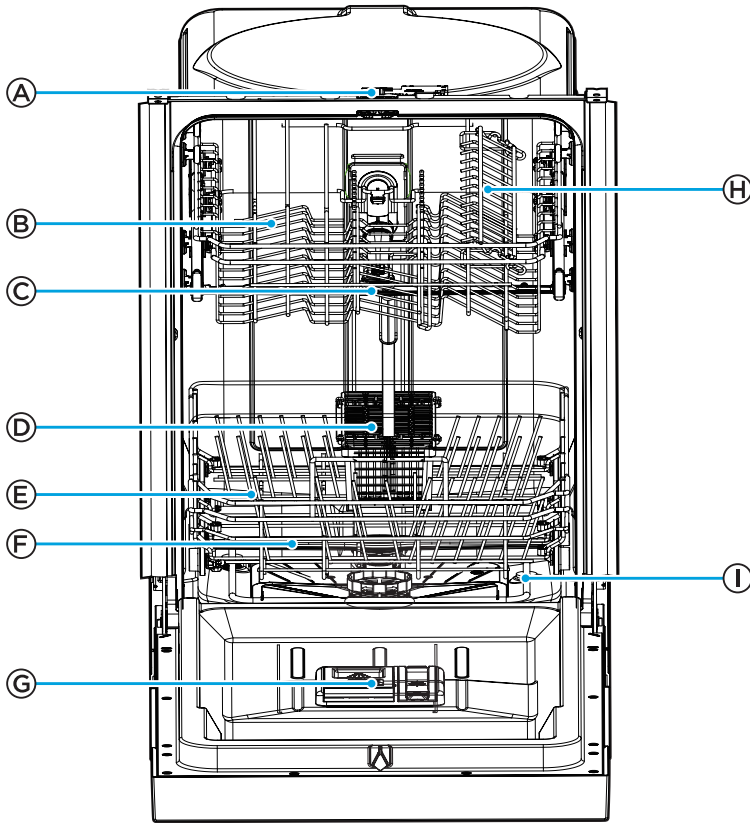

- | | |
|---------------------|---------------------|
| (A) Lock | (F) Lower Spray Arm |
| (B) Upper Basket | (G) Dispenser |
| (C) Upper Spray Arm | (H) Cup Shelf |
| (D) Cutlery Basket | (I) Heating Element |
| (E) Lower Basket | |

Safety
Precautions

Operating
Requirements

Part and
Specifications

Start-Up
Guide

Controls

Dishwasher
Loading

Dishwasher
Use

Dishwasher
Care

Troubleshooting

Product Specifications

Capacity	8 place settings
Dimensions	17.6 x 22.6 x 32.4 inches 450 x 575 x 825 mm (W x D x H)
Power Supply	120V, 60Hz
Water feed pressure	20 psi-80 psi (0.14 MPa-0.82 MPa)

Safety
Precautions

Operating
Requirements

**Part and
Specifications**

Start Up
Guide

Controls

Dishwasher
Loading

Dishwasher
Use

Dishwasher
Care

Troubleshooting



START UP GUIDE

IMPORTANT:

- Properly dispose of/recycle all packing material.
- Read this entire User Manual. You will find important safety information and useful operating tips.

HOW YOUR DISHWASHER CLEANS

Your dishwasher cleans by spraying a mixture of hot water and detergent through the spray arms against soiled surfaces.

The dishwasher fills with water covering the filter area. Water is then pumped through the multiple filters and spray arms. Soil particles are separated from the water and go down the drain as the water is pumped out and replaced with clean water.

The number of water fills will vary depending on the cycle selected.

BEFORE USING YOUR DISHWASHER

1. Check the filters for debris that may have been introduced from the packaging or during installation. See the “Clean Filters” section.
2. Add Rinse Aid. See “Rinse Aid.”

USING YOUR NEW DISHWASHER

NOTE: To decrease cycle time and possibly improve performance, turn on the hot water faucet nearest to the dishwasher until the water runs hot. Turn off the water.

1. Load dishwasher. See “Dishwasher Loading.”
2. Add detergent. See “Filling the detergent dispenser.”
3. Select desired CYCLE and OPTIONS. See “Cycle and Option Charts.”
4. Close the door firmly to latch.
5. Press START.
6. Upon the completion of the cycle. The screen will display “END”.



CONTROLS

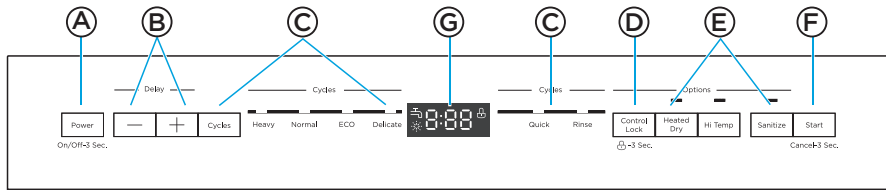

- A POWER**
Press this button for 3 seconds to turn on or turn off the dishwasher.
- B DELAY START**
The Delay time feature allows you to program the dishwasher to began the selected wash cycle 1 to 24 hours later.
 - Press the “Delay -/+” control repeatedly to toggle from 1 to 24H.
- C CYCLES**

Press this button to select the appropriate washing program, the corresponding program indicator will be lit.

HEAVY

Heavy cycle is for pots, pans, casseroles and dinnerware with dried-on or baked on soil.

NORMAL

Normal cycle with only the Heated Dry option selected is recommend to completely wash and dry a full load of normally soiled dishes.

The energy usage label is based on this cycle and option combination with the upper rack in the raised position.

ECO

It is suitable to clean normally soiled tableware and it is the most efficient program in terms of it's combined energy and water consumption for that type of tableware.

DELICATE

Glass cycle is for lightly soiled loads, such as glasses, crystal and fine china.

QUICK

Delicate cycle is for lightly soiled loads, such as glasses, crystal and fine china.

- Safety Precautions
- Operating Requirements
- Part and Specifications
- Start Up Guide
- Controls**
- Dishwasher Loading
- Dishwasher Use
- Dishwasher Care
- Troubleshooting



Safety Precautions
Operating Requirements
Part and Specifications
Start-Up Guide
Controls
Dishwasher Loading
Dishwasher Use
Dishwasher Care
Troubleshooting

RINSE

Use for pre-rinsing dishes or glasses. This is only a rinse that keeps food from drying on your dishes and reduces odor buildup in your dishwasher until you are ready to wash a full load.

D CHILD LOCK

Use to lock all controls and prevent children from accidentally changing the dishwasher cycle or starting the dishwasher.

- Press the button for 3 seconds to lock. After the function is selected the control lock icon will illuminate.
- Press the button again for 3 seconds to unlock.

E OPTIONS

Options enhance the wash cycle. Some Options are available with only certain Wash Cycles. Refer to the "Cycles and Options Charts" to see which Options are available for the wash cycle you selected.

- Press the button to select a option, corresponding indicator will be lit.

HEATED DRY

When the Heated Dry option is selected, the heater will work during the drying process. The Heated Dry process adds time to the wash cycle.

HI TEMP

When the Hi Temp option is selected, the water temperature will be maintained at 136°F (58°C) maximum during the wash portion of the cycle.

SANITIZE

When Sanitize is selected, the temperature of water will be maintained at 156.2°F (69°C) max. The max temperature may not be reached if the incoming water temperature is not correct. Certified residential dishwashers are not intended for licensed food establishments.

F START

START - Close the door and press START. The pilot lamp ":" in the screen will blink when starting.

PAUSE - If you need to pause a dishwasher cycle in process:

IMPORTANT: Open the door slightly, and then wait for the spray arms and wash action to stop before opening the door completely. Doing this will help keep you from being splashed with hot water.

1. Open the door slightly and wait a few seconds until the wash action stops.
2. Open the door to add or remove items.
3. Close the door and then Press START to resume the wash cycle.

CANCEL - To cancel a cycle when the dishwasher is running, press and hold START for 3 seconds. The screen will display "--:--".



G SCREEN

This LED screen displays minutes remaining in a running cycle, hours of delay before the unit is set to start, error codes, etc.

- If the machine is in operation, the remaining time (mins) of the selected cycle will be shown in the display window.
- If the Delay option is selected, the number of hours of delay (1h-24h) will be shown in the display window. After the machine starts, the remaining time of the selected cycle will be shown in minutes on the display window.

NOTE: The remaining time could suddenly increase or drop several minutes. This means the Smart Sensor has checked the soil level and adjusted the number of fill cycles.

- If an error occurs which is critical to the machines function and safe operation, the control shall shut down and indicate an error code in the display window. (See Error Codes)
- If Error codes are displayed, contact the dealer or qualified service center. They will available to provide assistance in trouble shooting the problem and/or locate and authorized service technician if needed.

Warning indicators

- If the “❄” indicator is lit, it means the dishwasher is low on dishwasher rinse aid and needs to be refilled.
- If the “🚰” indicator is lit, it means the water faucet closed.

CYCLE AND OPTION CHARTS

Cycle	Options Available	Water Usage	Cycle Time
Heavy	Heated Dry High Temp, or Sanitize	4.9 gal. 18.5L	155 mins.
Normal	Heated Dry High Temp, or Sanitize	2.5-4.9 gal. 9.5-18.5L	125-145 mins.
ECO	Heated Dry, or Sanitize	4.1 gal. 15.5 L	130 mins.
Delicate	Heated Dry	4.1 gal. 15.5 L	105 mins.
Quick	Heated Dry, or Sanitize	3.3 gal. 12.5 L	60 mins.
Rinse	Heated Dry	1.8 gal. 6.7 L	20 mins.

PREPARING AND LOADING DISHES

Dish Preparation

Scrape away large pieces of food, bones, pits, toothpicks, etc. The continuously filtered wash system will remove the remaining food particles. Burned on foods should be loosened before loading. Empty liquids from glasses and cups. Foods such as mustard, mayonnaise, vinegar, lemon juice and tomato based products may cause discoloration of stainless steel and plastics if allowed to sit for a long period of time. Unless the dishwasher is to be operated at once it is best to rinse off these food soils. If the dishwasher drains into a food disposer, **be sure disposer is completely empty before starting dishwasher.**

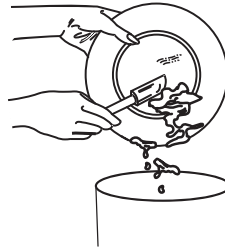

Loading the Upper Basket

Features and appearance of racks and silverware basket as shown may vary from your model.

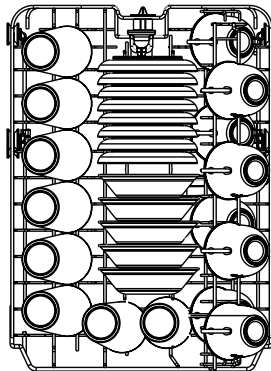

Standard 8 place setting for upper basket.

The upper basket has been designed for small plates, mugs, glasses, and plastic items marked “dishwasher safe”, etc. For best results, place the bowls, cups, glasses with soiled surface facing down or toward the center. Tilt slightly for better drainage. Load small plates and bowls in two half rows, so the plate in front of it, and the open sides of the plates at the center of the dishwasher face each other. When loading dishes, pull the upper basket out sufficiently so you can load it without striking the counter.

IMPORTANT:

Make sure the loaded dishes do not interfere with the rotation of the spray arm located at the bottom of the upper basket. (Check this by rotating the spray arm by hand.)

Loading the Lower Basket

Features and appearance of racks and silverware basket as shown may vary from your model.

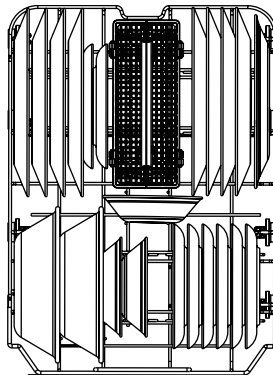

Standard 8 place setting for lower basket.

The bottom basket is designed to load plates, soup bowls, plates, saucers and cookware.

- The adjustable basket space will allow you to load items with a maximum height of 11 inches.
- The fold-down tines in the bottom basket make it easy to load those extra large and hard-to-fit items. The tines may be left up for normal use or folded down for more flexible loading. Fold down for more space to load large pots or pans.

Load your plates into the dishwasher in two half rows, so that the front of each plate faces the back of the plate in front of it, and the open sides of the plates at the center of the dishwasher face each other.

Safety Precautions
Operating Requirements
Part and Specifications
Start Up Guide
Controls
Dishwasher Loading
Dishwasher Use
Dishwasher Care
Troubleshooting

Large items should be turned so that the inside faces downward. Load large items such as pans and pots into the dishwasher so their open sides face downwards. We recommend loading cups, stemware, and small plates into the upper basket.

Larger items should be placed along the edge so they do not interfere with the spray arm rotation. Check to ensure that they do not prevent the detergent dispenser from opening.

Loading the Silverware Basket

Features and appearance of racks and silverware basket as shown may vary from your model.

The silverware basket can be divided into three separate modules that can be used in both upper and lower racks.

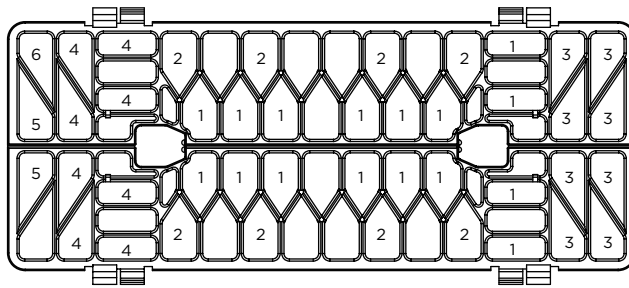

→ In

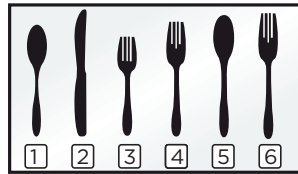

- 1 Spoons
- 2 Knives
- 3 Salad forks
- 4 Forks
- 5 Large spoons
- 6 Large forks

IMPORTANT:

Load sharp items (knives, skewers, etc.) pointing down. Failure to do so may result in injury.

Make sure the loaded dishes do not interfere with the rotation of the spray arm located at the bottom of the upper basket. (Check this by rotating the spray arm by hand.)

Adding a Dish

To add or remove items after wash cycle starts:

1. Open door slightly and wait a few seconds until wash action stops before completely opening.
2. Add the item.
3. Close the door firmly to latch and press START, then cycle will resume.

WARNING

TO AVOID BURN INJURY: Slightly open door and wait until spray arms and wash action stop. Hot water may splash out of dishwasher. Failure to do so may result in injury.

Safety
Precautions

Operating
Requirements

Part and
Specifications

Start Up
Guide

Controls

Dishwasher
Loading

Dishwasher
Use

Dishwasher
Care

Troubleshooting



DETERGENT AND RINSE AID DISPENSER

The detergent and rinse aid dispenser will automatically release the measured amount of detergent and rinse aid at the appropriate time during the dishwasher cycles.

Rinse aid greatly improves drying and reduces water spots and filming. Without rinse aid your dishes and dishwasher interior will have excessive moisture.

The Heat Dry option will not perform as well without rinse aid. The rinse aid dispenser, located next to the detergent cup, automatically releases a measured amount of rinse aid during the last rinse.

Check the viewing port over rinse aid dispenser to determine if the rinse aid is low. Fill as needed.

NOTE:

Your dishwasher is designed to use a liquid rinse aid. The use of rinse aid greatly improves drying performance after the final rinse. Do not use a solid or bar-type rinse aid. Under normal conditions, the rinse aid will last approximately one month. It is best to keep it full, but do not over fill.

Filling the Detergent Dispenser

1. Push the dispenser cover release catch to open the main wash detergent compartment.

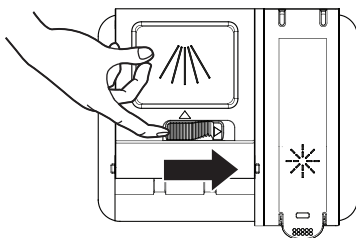

NOTE:

The flap is always open at the end of a dishwashing cycle.



2. Add the recommended amount of detergent to the detergent compartment.

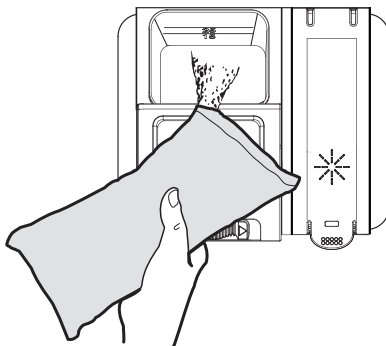

3. Press down on the top of the cover to secure.

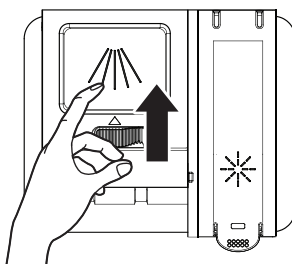

Filling the Rinse Aid Dispenser

Rinse aid improves the drying performance of the dishwasher.

This dishwasher has been designed to **use liquid rinse aid only**. Using a powdered rinse aid will clog the reservoir opening and cause the dishwasher to malfunction.

WARNING

- DO NOT add regular detergent to the rinse aid dispenser.
- DO NOT use powdered rinse aid in the rinse aid dispenser.

To refill the rinse aid dispenser

1. Lift up the end tab of rinse aid cover to open.

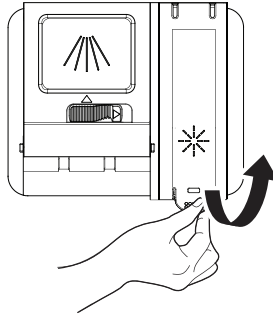

2. Fill the rinse aid dispenser with liquid rinse aid until full. DO NOT overfill.

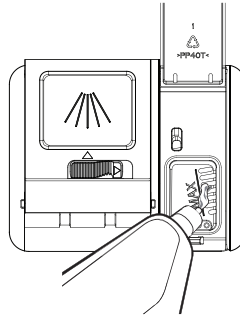

NOTE:

Use the viewing port when filling the rinse aid reservoir.

WARNING

Do not fill the reservoir above the full level indicator. Excess rinse aid can overflow during the wash cycle.

3. Press the rinse aid cover down firmly to close.

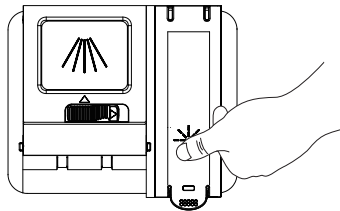

DISHWASHER CARE

Keeping your dishwasher clean improves its performance, reduces unnecessary repairs, and lengthens its life.

Cleaning the Exterior

It's best to clean spills on the outside of your dishwasher as they occur. Use a soft, damp cloth on the control panel to gently wipe away spills and dust. Do not use benzene, wax, thinner, chlorine bleach, or alcohol. These materials may discolor the inner walls and cause stains. Do not clean the dishwasher by sprinkling water over it and avoid letting water come into contact with any of the electrical parts.

NOTE:

If your dishwasher has a stainless steel door panel, you can clean it with a stainless steel cleaner for Home Appliances or a similar product using a clean, soft cloth.

Cleaning the Interior

WARNING



BURN HAZARD

Allow heating element to cool before cleaning the interior. Failure to do so can result in burns.

Clean the interior of your dishwasher periodically to remove any dirt or food particles. Wipe the inside of the dishwasher and the inner part of the door with a wet dishcloth. We recommend filling the detergent dispenser with dish detergent, and then running the dishwasher empty periodically using either the Normal or Express 60 cycle with the sanitize option. This will keep your dishwasher clean.

If white spots and odor are still present in your dishwasher, run the Normal cycle with the dishwasher empty and without detergent until it flushes. Then, interrupt the cycle and put an 8 ounce cup of white vinegar into the lower basket. Close the dishwasher and let the cycle finish.

WARNING

Do not remove the tub front seal (the long rubber seal enclosing the opening of the dishwasher).

Safety
Precautions

Operating
Requirements

Part and
Specifications

Start Up
Guide

Controls

Dishwasher
Loading

Dishwasher
Use

Dishwasher
Care

Troubleshooting

Cleaning The Filters

1. Turn off the dishwasher.

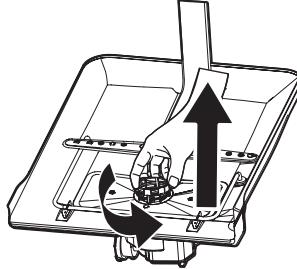

2. Rotate the filter insert counterclockwise to unfasten and then detach the filter insert.

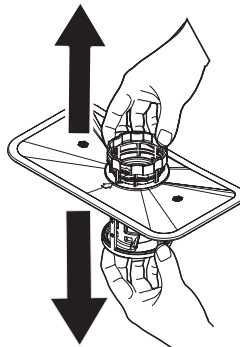

3. Remove the fine filter (flat, rectangular).

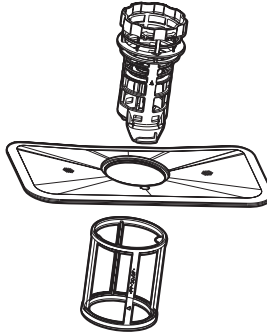

4. Remove any dirt or other remains from the filters, and then rinse them under running water.

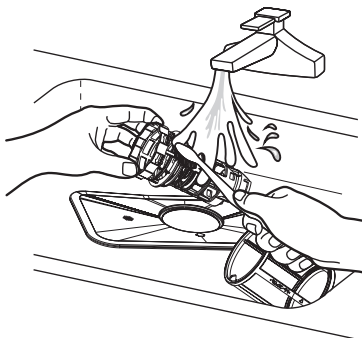

5. Reassemble the filters in the reverse order of the disassembly, replace the filter insert, and rotate clockwise to the close arrow.

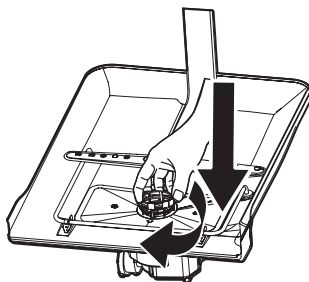

! CAUTION

If the filter insert is not closed properly, its performance will be decreased.

Cleaning the Lower Spray Arm

If your dishwasher does not seem to be cleaning adequately or the spray arm nozzles seem clogged, the lower spray arm can be removed and cleaned. Remove spray arm carefully to avoid damage.

Remove lower spray arm

1. Check whether the nozzle holes are clogged by food particles.
2. If cleaning is needed, remove the spray arm by pulling it upwards.
3. Clean the nozzles, and then push the spray arm back into place.
4. Rotate the spray arm to check that it is properly in place.

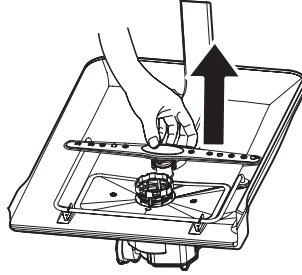

Cleaning the Door Gasket

If the dishwasher door is not closing properly or if water is leaking from the door during the cycle, check that door gasket is clear of debris. If needed, clean the door gasket with a damp cloth to remove food particles and ensure a tight seal.

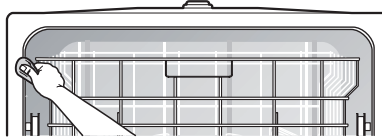

TROUBLESHOOTING

Before calling for service, review this list. It may save you both time and expense.

This list includes common experiences that are not the result of defective workmanship or material in your dishwasher.

PROBLEM	POSSIBLE CAUSE	SOLUTION
Dishwasher won't start	<ul style="list-style-type: none"> • Dishwasher won't start. • Power supply or power line is not connected. • Delay Start option has been selected. • Child Lock activated. (selected models) 	<ul style="list-style-type: none"> • Shut the door completely make sure it is latched. • Check and connect the power supply. • Refer to Delay Start section in this manual to reset. • Deactivate the child lock, refer to Child lock section in this manual.
Dishwasher beeps at the end of the cycle	<ul style="list-style-type: none"> • The wash cycle will beep to indicate the end of the cycle. 	
Dishwasher operates too long	<ul style="list-style-type: none"> • The dishwasher is connected to cold water. • The cycle time will vary due to the soil. • The sanitize option is selected. 	<ul style="list-style-type: none"> • Check the dishwasher, make sure it is properly connected to the hot water supply. • When heavy soil is detected, the auto, normal, pots & pan cycle will automatically increase the cycle time. • When sanitize option is selected, the cycle time will be increase to meet the sanitized temperature request.
Dishes are not clean enough	<ul style="list-style-type: none"> • Water pressure is temporarily low. The inlet water temperature is low. • Dishes are loaded too close together. Improper use of detergent. • The selected cycle is not suitable for food soil condition. • Spray arms is blocked by some items. 	<ul style="list-style-type: none"> • Use you dishwasher when the water pressure is normal. • Make sure the dishwasher is connected to the hot water supply. Try not use your dishwasher when hot water is being used elsewhere in the house. • Load the dishes again as the manual. • Add detergent depending on the water hardness and the cycle you chose. Use fresh detergent. • Choose anther cycle for longer washing time. • Make sure the spray arm is rotated freely.



Safety Precautions
Operating Requirements
Part and Specifications
Start-Up Guide
Controls
Dishwasher Loading
Dishwasher Use
Dishwasher Care
Troubleshooting

PROBLEM	POSSIBLE CAUSE	SOLUTION
Dishes not drying enough	<ul style="list-style-type: none"> • Rinse aid dispenser is empty. • Improper loading of dishes. • The cycle you chose did not include the drying. 	<ul style="list-style-type: none"> • Fill rinse aid dispenser or increase the amount of rinse aid. • Load the dishes again as the manual instructs. • Choose the proper cycle with drying.
Spots and filming on dishes	<ul style="list-style-type: none"> • Water hardness is too high. • Improper loading of dishes. • Old rinse aid is used. • Rinse dispenser empty. 	<ul style="list-style-type: none"> • For extremely hard water install a water softener. • Load the dishes again as the manual indicates. • Use fresh rinse aid. • Add rinse aid to the dispenser.
Etching	<ul style="list-style-type: none"> • Using too much detergent. • The inlet water temperature exceeds 158°F (70°C). 	<ul style="list-style-type: none"> • Use less detergent if you have soft water. • Lower the inlet water temperature.
Detergent left in dispenser cup	<ul style="list-style-type: none"> • Large Dish/Pan blocking water from spray arm from washing out detergent cup. 	<ul style="list-style-type: none"> • Do not load large pans along the front of the rack, try to place them along the sides of the rack.
Detergent dispenser will not shut	<ul style="list-style-type: none"> • Improper operation of the detergent cover. 	<ul style="list-style-type: none"> • Add the detergent and rinse aid as indicated by the manual.
Water remains in the dishwasher	<ul style="list-style-type: none"> • Previous cycle has not finished or has been interrupted. 	<ul style="list-style-type: none"> • Select the proper cycle explained in the manual.
Dishwasher does not drain properly	<ul style="list-style-type: none"> • Drain is clogged. • Drain hose is kinked. 	<ul style="list-style-type: none"> • Check the air gap if you have one. Make sure the disposer is empty if the dishwasher is connected to the disposer • Make sure the drain hose is properly connected to the sink.
Suds in the tub	<ul style="list-style-type: none"> • Improper detergent is used. 	<ul style="list-style-type: none"> • Make sure to use only the automatic dishwasher detergent.
Dishwasher leaks	<ul style="list-style-type: none"> • Excessive suds caused by using the improper detergent. • Dishwasher is not level. 	<ul style="list-style-type: none"> • Make sure to use only the proper dishwasher detergent • Level the dishwasher.
Black or gray marks on dishes	<ul style="list-style-type: none"> • Aluminum utensils have rubbed against dishes. 	<ul style="list-style-type: none"> • Use a mild abrasive cleaner to eliminate those marks.



PROBLEM	POSSIBLE CAUSE	SOLUTION
Stained tub interior	<ul style="list-style-type: none"> Coffee and tea soil. Reddish stain. 	<ul style="list-style-type: none"> Using an approved spot cleaner to remove the soil. Some tomato-based foods will cause this, use of the rinse only cycle right after loading this will decrease the staining.
Noises	<ul style="list-style-type: none"> Detergent cup opening\ Drain pump sound. A hard object has entered the wash module. When the object is ground up, the sound should stop. 	<ul style="list-style-type: none"> This is normal. If the noise persists after a complete cycle, call for service.
Dishwasher won't fill with water	<ul style="list-style-type: none"> Water valve is turn off Door latch may not be properly seated 	<ul style="list-style-type: none"> Check if the water valve is turn on Make sure the door is closed

Error Codes

Error codes will display on the display window when the following errors occur:

Code	Meanings	Cause
E1	Not enough water flow in allotted time	Confirm water is turned on to the dishwasher. Verify water pressure. NOTE: Water supply must maintain water pressure between 20 and 80 psi for sufficient flow.
E4	Overflow or leak sensor activated	First, turn off water to the dishwasher. Check filter system for blockage. IMPORTANT: Watch for broken glass in the filter. If there is no water in the tub, contact Customer Service.

WARNING

- If overflow occurs, turn off the main water supply before calling a service provider.
- If there is water in the base pan because of an overflow or small leak, the water should be removed before restarting the dishwasher.

MIDEA DISHWASHER LIMITED WARRANTY

ATTACH YOUR RECEIPT HERE. PROOF OF PURCHASE IS REQUIRED TO OBTAIN WARRANTY SERVICE.

Please have the following information available when you call the Customer Service Center:

- Name, address and telephone number
- Model number and serial number
- A clear, detailed description of the problem
- Proof of purchase including dealer or retailer name and address

IF YOU NEED SERVICE:

1. Before contacting us to arrange service, please determine whether your product requires repair. Some questions can be addressed without service. Please take a few minutes to review the Troubleshooting section of the User Manual, or visit <http://us.Midea.com/support>
2. All warranty service is provided exclusively by our authorized Midea Service Providers, in the U.S. and Canada.

Midea Customer Service

In the U.S.A. or Canada, call 1-866-646-4332.

If outside the 50 States of the United States or Canada, contact your authorized Midea dealer to determine whether another warranty applies.

LIFETIME LIMITED WARRANTY

WHAT IS COVERED

FIRST YEAR LIMITED WARRANTY (PARTS AND LABOR)

For one year from the date of purchase, if this major appliance is installed, operated and maintained according to instructions attached to or furnished with the product, Midea America Corporation (hereafter "Midea") will pay for factory specified replacement parts and repair labor to correct defects in materials or workmanship that existed when this major appliance was purchased, or at its sole discretion replace the product. In the event of product replacement, your appliance will be warranted for the remaining term of the original unit's warranty period.

LIFETIME LIMITED WARRANTY (STAINLESS STEEL TUB AND INNER DOOR LINER ONLY)

For the lifetime of the product from the date of original purchase, when this major appliance is installed, operated and maintained according to instructions attached to or furnished with the product, Midea will pay for factory specified parts and repair labor for the following components to correct non-cosmetic defects in materials or workmanship that existed when this major appliance was purchased:

- Stainless steel tub
- Inner door liner

YOUR SOLE AND EXCLUSIVE REMEDY UNDER THIS LIMITED WARRANTY SHALL BE PRODUCT REPAIR OR REPLACEMENT AS PROVIDED HEREIN. Service must be provided by a Midea designated service company. This limited warranty is valid only in the 50 States of the United States or Canada and applies only when the major appliance is used in the country in which it was purchased. This limited warranty is effective from the date of original consumer purchase. Proof of original purchase date is required to obtain service under this limited warranty.

LIFETIME LIMITED WARRANTY

WHAT IS NOT COVERED

1. Commercial, non-residential or multiple-family use, or use inconsistent with published user, operator or installation instructions.
2. In-home Instruction on how to use your product.
3. Service to correct improper product maintenance or installation, installation not in accordance with electrical or plumbing codes or correction of household electrical or plumbing (i.e. house wiring, fuses, plumbing or water inlet hoses).
4. Consumable parts (i.e. light bulbs, batteries, air or water filters, etc.).
5. Defects or damage caused by the use of non-genuine Midea parts or accessories.
6. Damage from accident, misuse, abuse, fire, floods, electrical issues, acts of God or use with products not approved by Midea.
7. Repairs to parts or systems to correct product damage or defects caused by unauthorized service, alteration or modification of the appliance.
8. Cosmetic damage including scratches, dents, chips, and other damage to appliance finishes unless such damage results from defects in materials and workmanship and is reported to Midea within 30 days.
9. Routine maintenance of the product.
10. Discoloration, rust or oxidation of surfaces resulting from caustic or corrosive environments including but not limited to high salt concentrations, high moisture or humidity or exposure to chemicals.
11. Pick-up or delivery. This product is intended for in-home repair.
12. Travel or transportation expenses for service in remote locations where an authorized Midea servicer is not available.
13. Removal or reinstallation of inaccessible appliances or built-in fixtures (i.e. trim, decorative panels, flooring, cabinetry, islands, countertops, drywall, etc.) that interfere with servicing, removal or replacement of the product.
14. Service or parts for appliances with original model/serial numbers removed, altered or not easily identified.

The cost of repair or replacement under these excluded circumstances shall be borne by the customer.

DISCLAIMER OF IMPLIED WARRANTIES



IMPLIED WARRANTIES, INCLUDING ANY IMPLIED WARRANTY OF MERCHANTABILITY OR IMPLIED WARRANTY OF FITNESS FOR A PARTICULAR PURPOSE, ARE LIMITED TO ONE YEAR OR THE SHORTEST PERIOD ALLOWED BY LAW. Some states and provinces do not allow limitations on the duration of implied warranties of merchantability or fitness, so this limitation may not apply to you. This warranty gives you specific legal rights, and you also may have other rights that vary from state to state or province to province.

DISCLAIMER OF REPRESENTATIONS OUTSIDE OF WARRANTY

Midea makes no representations about the quality, durability, or need for service or repair of this major appliance other than the representations contained in this warranty. If you want a longer or more comprehensive warranty than the limited warranty that comes with this major appliance, you should ask Midea or your retailer about buying an extended warranty.

LIMITATION OF REMEDIES; EXCLUSION OF INCIDENTAL AND CONSEQUENTIAL DAMAGES

YOUR SOLE AND EXCLUSIVE REMEDY UNDER THIS LIMITED WARRANTY SHALL BE PRODUCT REPAIR AS PROVIDED HEREIN. MIDEA SHALL NOT BE LIABLE FOR INCIDENTAL OR CONSEQUENTIAL DAMAGES. Some states and provinces do not allow the exclusion or limitation of incidental or consequential damages, so these limitations and exclusions may not apply to you. This warranty gives you specific legal rights, and you also may have other rights that vary from state to state or province to province.



Free 3 months extension
of the original limited
warranty period!* Simply
text a picture of your
proof of purchase to:

1-844-224-1614

*The warranty extension is for the three months immediately following the completion of the product's original warranty period. Individuals do not need to register the product in order to get all the rights and remedies of registered owners under the original limited warranty.



make yourself at home





es

Lavavajillas

Alimentación eléctrica:
120 V
Frecuencia: 60 Hz
Capacidad: 8 cubiertos

Advertencia:

Antes de usar este producto, lea atentamente este manual y guárdelo para futuras consultas. El diseño y las especificaciones para mejorar el producto están sujetos a cambios sin previo aviso. Para mayor información, consulte con su distribuidor o fabricante.

versión A - 12 - 2022

MANUAL DEL USUARIO



**iPrórroga gratuita de
3 meses** del periodo de
garantía limitada original!*
Simplemente envíe una foto de
su comprobante de compra a:

1-844-224-1614

*La prórroga de la garantía es para los tres meses inmediatamente posteriores a la finalización del periodo de garantía original del producto. No es necesario registrar el producto para obtener todos los derechos y recursos de los propietarios registrados bajo la garantía limitada original.

**Modelos MDF18A1AWW,
MDF18A1ABB, MDF18A1AST**
www.midea.com

Estimado usuario

Gracias por dejar que Midea le ayude a "sentirse como en casa". Este manual forma parte de nuestro compromiso con su total satisfacción. Por favor, lea atentamente este manual antes de usarlo y guárdelo en un lugar seguro para futuras consultas.

Para ayudarnos a servirle mejor, por favor registre su producto usando nuestra conveniente aplicación Midea MSmartlife, visitando HYPERLINK <http://www.midea.com>, o enviando un mensaje de texto con una foto de su prueba de compra a **1-866-646-4332**.

Utilizando la opción de texto obtendrá una prórroga adicional de garantía de 3 meses inmediatamente después de la finalización de la garantía original del producto.

Precauciones De Seguridad.....	3
Requisitos De Funcionamiento.....	7
Partes Y Especificaciones.....	8
Guía De Puesta En Marcha	10
Controles	11
Preparación Y Cargado De Los Platos	15
Dispensador De Detergente Y Abrillantador	19
Cuidado Del Lavavajillas	22
Solución De Problemas.....	26

PRECAUCIONES DE SEGURIDAD

SU SEGURIDAD Y LA DE LOS DEMÁS SON MUY IMPORTANTES. Para evitar lesiones al usuario o a otras personas y daños materiales, siga las instrucciones aquí indicadas. El funcionamiento incorrecto debido a la ignorancia de las instrucciones puede causar daños o lesiones, incluso la muerte.

El nivel de riesgo se muestra mediante las siguientes indicaciones.



ADVERTENCIA

Este símbolo indica la posibilidad de muerte o lesiones graves.



PRECAUCIÓN

Este símbolo indica la posibilidad de lesiones o daños materiales.



ADVERTENCIA

Este símbolo indica la posibilidad de que exista una tensión peligrosa que constituya un riesgo de descarga eléctrica que podría provocar la muerte o lesiones graves.



INSTRUCCIONES DE ADVERTENCIA/ CONEXIÓN A TIERRA

La conexión incorrecta del conductor de puesta a tierra del equipo puede provocar riesgo de descarga eléctrica. Consulte con un electricista o representante de servicio si tiene dudas sobre la correcta conexión a tierra del aparato. No modifique el enchufe suministrado con el aparato. Si el enchufe no encaja en la toma de corriente, haga que un electricista cualificado instale una toma de corriente adecuada.

Para un aparato conectado a tierra con cable:

Este aparato debe estar conectado a tierra. En caso de mal funcionamiento o avería, la conexión a tierra reducirá el riesgo de descarga eléctrica al proporcionar un camino de menor resistencia para la corriente eléctrica. Si este aparato está equipado con un cable que tiene un conductor de conexión a tierra del equipo y un enchufe con conexión a tierra, el enchufe debe conectarse a un tomacorriente apropiado que esté instalado y conectado a tierra de acuerdo con todos los códigos y ordenanzas locales.

Para un aparato conectado permanentemente:

Este aparato debe estar conectado a un sistema de cableado permanente de metal conectado a tierra, o se debe tender un conductor de conexión a tierra del equipo con los conductores del circuito y conectarlo al terminal o cable de conexión a tierra del aparato.

Precauciones de seguridad

Requisitos de funcionamiento

Partes y especificaciones

Guía de puesta en marcha

Controles

Carga del Lavavajillas

Uso del Lavavajillas

Cuidado del Lavavajillas

Solución de problemas



INSTRUCCIONES IMPORTANTES DE SEGURIDAD

ADVERTENCIA

Cuando utilice su lavavajillas, siga estas precauciones básicas:

- Lea todas las instrucciones antes de utilizar el lavavajillas.
- Utilice el lavavajillas sólo para la función prevista.
- Utilice únicamente detergentes o agentes de abrillantamiento/humectación recomendados para su uso en lavavajillas y manténgalos fuera del alcance de los niños.
- Al cargar objetos para lavar:
 - Ubique los elementos afilados de modo que no dañen el sello de la puerta;
 - Cargue los cuchillos afilados con los mangos hacia arriba para reducir el riesgo de lesiones de tipo cortante.
- No lave artículos de plástico a menos que estén marcados como "Aptos para lavavajillas" o su equivalente. Para los artículos de plástico que no estén marcados así, compruebe las recomendaciones del fabricante.
- Los artículos que no son aptos para el lavavajillas pueden derretirse y crear un riesgo potencial de incendio.
- No toque la resistencia durante o inmediatamente después de su uso.
- No opere su lavavajillas a menos que todos los paneles del gabinete estén en su lugar.
- No altere los controles.
- No maltrate la puerta del lavavajillas ni los estantes para platos, ni se siente ni póngase de pie sobre ellos.
- Para reducir el riesgo de lesiones, no permita que los niños jueguen dentro o encima del lavavajillas.
- En determinadas condiciones, puede producirse gas hidrógeno en un sistema de agua caliente que no se haya utilizado durante dos semanas o más. EL GAS HIDRÓGENO ES EXPLOSIVO. Si el sistema de agua caliente no se ha utilizado durante ese período, antes de utilizar el lavavajillas abra todos los grifos de agua caliente y deje que salga agua de cada uno durante varios minutos. Esto liberará el gas hidrógeno acumulado. Como el gas es inflamable, no fume ni utilice una llama abierta durante este tiempo.
- El uso de técnicos no cualificados o de piezas de repuesto no originales puede provocar daños graves en el producto y/o lesiones. Todas las reparaciones deben ser realizadas por un técnico cualificado y se deben utilizar únicamente piezas de repuesto originales de fábrica.
- No almacene ni utilice materiales combustibles, gasolina ni otros vapores y líquidos inflamables cerca de este o cualquier otro electrodoméstico.
- Mantenga a los niños pequeños y a los bebés alejados del lavavajillas cuando esté en funcionamiento.



- No utilice el lavavajillas si tiene la línea eléctrica o el enchufe dañados, y no enchufe el lavavajillas en una toma de corriente dañada. El incumplimiento de estas instrucciones puede provocar una descarga eléctrica.
- Este manual no cubre todas las posibles condiciones o situaciones que puedan ocurrir.
- Retire la puerta del compartimento de lavado cuando deje de usarlo definitivamente o deseche un lavavajillas antiguo.

GUARDE ESTAS INSTRUCCIONES

ESTE APARATO ES SÓLO PARA USO DOMÉSTICO

ADVERTENCIA



Peligro de vuelco

- No utilice el lavavajillas hasta que esté completamente instalado.
- No empuje hacia abajo la puerta abierta.
- Hacerlo puede provocar lesiones graves o cortes.

Advertencias de la Proposición 65 del Estado de California:

 **ADVERTENCIA:** Cáncer y daños reproductivos
-www.P65Warnings.ca.gov

ADVERTENCIA

Peligro de asfixia

- Antes de deshacerse de su viejo electrodoméstico, retire la puerta o la tapa para que los niños no puedan esconderse o quedar atrapados dentro del aparato a descartar.
- El incumplimiento de estas instrucciones puede causar la muerte o lesiones cerebrales.

Precauciones de seguridad

Requisitos de funcionamiento

Partes y especificaciones

Guía de puesta en marcha

Controles

Carga del Lavavajillas

Uso del Lavavajillas

Cuidado del Lavavajillas

Solución de problemas

! PRECAUCIÓN

- Nunca utilice productos químicos agresivos para limpiar su lavavajillas. Algunos productos que contienen cloruro pueden dañar su lavavajillas y pueden presentar riesgos para la salud.
- Nunca utilice productos de limpieza a vapor para limpiar su lavavajillas. El fabricante no se hará responsable de los posibles daños o consecuencias.
- Para evitar posibles daños en el lavavajillas, no utilice productos químicos agresivos, limpiadores abrasivos, estropajos (metálicos o de plástico) o paños/toallas de papel abrasivos para limpiar el panel exterior de la puerta de su lavavajillas. El panel exterior de la puerta de su lavavajillas puede dañarse al hacerlo.
- Se recomienda encarecidamente que el usuario se familiarice con el procedimiento para cortar el suministro de agua entrante y el procedimiento para cortar el suministro de energía entrante. Consulte las Instrucciones de instalación o póngase en contacto con su instalador para obtener más información.
- Si el lavavajillas desagua en un triturador de alimentos, asegúrese de que el triturador esté completamente vacío antes de poner en marcha el lavavajillas.
- Los lavavajillas residenciales con certificación NSF/ANSI 184 no están diseñados para su uso en establecimientos alimentarios comerciales.
- Proteja su lavavajillas de los elementos. Protéjalo contra la congelación para evitar posibles daños en la válvula de llenado. Los daños causados por la congelación no están cubiertos por la garantía.
- No apto para uso en exteriores.

REQUISITOS DE FUNCIONAMIENTO

REQUISITOS ELÉCTRICOS

ADVERTENCIA

Peligro de descarga eléctrica

- Conecte a tierra el lavavajillas.
- Conecte el cable de tierra al conector verde de tierra de la caja de terminales.
- No utilice un cable de extensión.
- El incumplimiento de estas instrucciones puede provocar la muerte, un incendio o una descarga eléctrica.

Este lavavajillas está diseñado para funcionar con un suministro eléctrico individual de 120 V, 60 Hz, 15 ó 20 amperios con fusibles y cable de cobre solamente. Se recomienda utilizar un fusible de retardo o un disyuntor y disponer de un circuito separado que sirva sólo a este electrodoméstico. Si se utiliza un tomacorriente, éste debe colocarse en un gabinete adyacente.

REQUISITOS DE UBICACIÓN

- Instale el lavavajillas en un lugar protegido de la intemperie. Protéjalo contra la congelación para evitar la posible rotura de la válvula de llenado. Estas roturas no están cubiertas por la garantía.
- Instale y nivele el lavavajillas en un piso que soporte el peso y en un área adecuada para su tamaño y uso.

REQUISITOS DEL SUMINISTRO DE AGUA

- La temperatura del suministro de agua debe ser de 49°C a 66°C (120°F a 150°F).
- El suministro de agua debe mantener la presión del agua entre 20 y 80 psi para un flujo suficiente.

Precauciones de seguridad

Requisitos de funcionamiento

Partes y especificaciones

Guía de puesta en marcha

Controles

Carga del Lavavajillas

Uso del Lavavajillas

Cuidado del Lavavajillas

Solución de problemas

PARTES Y ESPECIFICACIONES

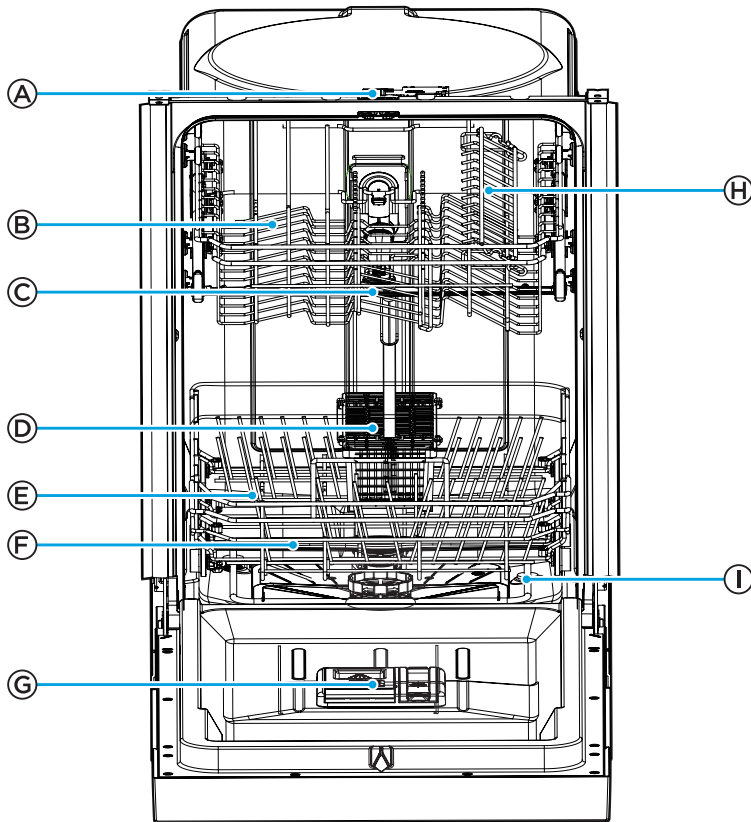

- | | |
|-----------------------------|-----------------------------|
| (A) Bloqueo | (E) Canasta inferior |
| (B) Canasta superior | (F) Brazo rociador inferior |
| (C) Brazo rociador superior | (G) Dispensador |
| (D) Portacubiertos | (H) Bandeja para tazas |
| | (I) Elemento calefactor |

Precauciones de seguridad

Requisitos de funcionamiento

Partes y especificaciones

Guía de puesta en marcha

Controles

Carga del Lavavajillas

Uso del Lavavajillas

Cuidado del Lavavajillas

Solución de problemas

Especificaciones del producto

Capacidad	8 cubiertos
Dimensiones	17,6 x 22,6 x 32,4 pulgadas 450 x 575 x 825 mm (ancho x profundidad x alto)
Alimentación eléctrica	120V, 60Hz
Presión de alimentación de agua	20 psi-80 psi (0,14 MPa-0,82 MPa)

Precauciones de seguridad

Requisitos de funcionamiento

Partes y especificaciones

Guía de puesta en marcha

Controles

Carga del Lavavajillas

Uso del Lavavajillas

Cuidado del Lavavajillas

Solución de problemas



Precauciones de seguridad

Requisitos de funcionamiento

Piezas y especificaciones

Guía de puesta en marcha

Controles

Carga del Lavavajillas

Uso del Lavavajillas

Cuidado del Lavavajillas

Solución de problemas

GUÍA DE PUESTA EN MARCHA

IMPORTANTE:

- Deseche/recicle adecuadamente todo el material de embalaje.
- Lea este Manual del Usuario en su totalidad. Encontrará información importante sobre seguridad y consejos útiles para su funcionamiento.

CÓMO SE LIMPIA SU LAVAVAJILLAS

Su lavavajillas se limpia rociando una mezcla de agua caliente y detergente a través de los brazos rociadores contra las superficies sucias.

El lavavajillas se llena de agua cubriendo la zona del filtro. A continuación, el agua se bombea a través de los múltiples filtros y brazos rociadores. Las partículas de suciedad se separan del agua y se van por el desagüe a medida que el agua se bombea y se sustituye por agua limpia.

El número de llenados de agua variará dependiendo del ciclo seleccionado.

ANTES DE UTILIZAR EL LAVAVAJILLAS

1. Compruebe que los filtros no tengan residuos que puedan haberse introducido desde el embalaje o durante la instalación. Consulte la sección "Limpieza de los filtros".
2. Añada abrillantador. Consulte "Abrillantador".

USO DE SU NUEVO LAVAVAJILLAS

NOTA: Para disminuir el tiempo del ciclo y posiblemente mejorar el rendimiento, abra el grifo de agua caliente más cercano al lavavajillas hasta que el agua salga caliente. Cierre el agua.

1. Cargue el lavavajillas. Consulte "Carga del lavavajillas".
2. Añada detergente. Consulte "Llenado del dispensador de detergente".
3. Seleccione el CYCLE y las OPTIONS deseados. Ver "Tablas de ciclos y opciones".
4. Cierre firmemente la puerta para que quede asegurada.
5. Presione START.
6. Una vez que haya finalizado el ciclo. La pantalla mostrará "FIN".



CONTROLES

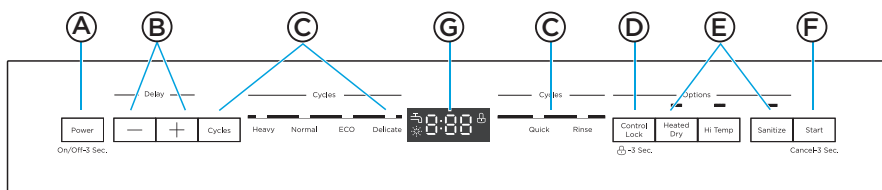

A ENCENDIDO

Presione este botón durante 3 segundos para encender o apagar el lavavajillas.

B INICIO DIFERIDO

La función Delay le permite programar el lavavajillas para que comience el ciclo de lavado seleccionado 1 a 24 horas más tarde.

- Presione el botón "Delay -/+ " repetidamente para cambiar de 1 a 24 horas.

C CICLOS

Presione este botón para seleccionar el programa de lavado apropiado y se encenderá el indicador de programa seleccionado.

PESADO

El ciclo Pesado es para ollas, sartenes, cacerolas y vajillas con suciedad seca u horneada.

NORMAL

El ciclo Normal con solo la opción Heated Dry seleccionada se recomienda para lavar y secar completamente una carga completa de vajilla con suciedad normal.

La etiqueta de consumo de energía se basa en esta combinación de ciclo y opción con la rejilla superior en posición elevada.

ECO

Es adecuado para limpiar vajilla con suciedad normal y es el programa más eficaz en términos de consumo combinado de energía y agua para ese tipo de vajilla.

DELICADO

El ciclo para vasos es para cargas poco sucias, como vasos, cristal y vajilla fina.

RÁPIDO

El ciclo Delicate es para cargas poco sucias, como vasos, cristal y vajilla fina.

ENJUAGUE

Utilícelo para preenjuagar platos o vasos. Este es solo un enjuague que evita que los alimentos se sequen en sus platos y reduce la acumulación de olores en su lavavajillas hasta que esté listo para lavar una carga completa.

D BLOQUEO PARA NIÑOS

Utilícelo para bloquear todos los controles y evitar que los niños cambien accidentalmente el ciclo del lavavajillas o lo pongan en marcha.

- Presione este botón durante 3 segundos para bloquear. Una vez seleccionada la función, el icono de Bloqueo de Controles se iluminará.
- Vuelva a presionar este botón durante 3 segundos para desbloquear.

E OPCIONES

Las Opciones mejoran el ciclo de lavado. Algunas Opciones solo están disponibles con determinados Ciclos de Lavado. Consulte las "Tablas de Ciclos y Opciones" para ver qué Opciones están disponibles para el ciclo de lavado que seleccionó.

- Presione el botón para seleccionar una opción, se encenderá el indicador correspondiente.

SECADO CALENTADO

Cuando se selecciona la opción Heated Dry, el calentador funcionará durante el proceso de secado. El proceso Heated Dry agrega tiempo al ciclo de lavado.

ALTAS TEMPERATURAS

Cuando se selecciona la opción Hi Temp, la temperatura del agua se mantendrá a 58°C (136°F) como máximo durante la parte de lavado del ciclo.

HIGIENIZAR

Cuando se selecciona la opción Sanitize, la temperatura del agua se mantendrá a 69°C (156,2°F) como máximo. Es posible que no se alcance la temperatura máxima si la temperatura del agua entrante no es correcta. Los lavavajillas domésticos certificados no están diseñados para su uso en establecimientos alimentarios comerciales.

F INICIO

INICIO - Cierre la puerta y presione START. La lámpara piloto ":" en la pantalla parpadeará al iniciar.

PAUSA - Si necesita pausar o cancelar un ciclo del lavavajillas en curso:

IMPORTANTE: Abra ligeramente la puerta y espere a que los brazos rociadores y la acción de lavado se detengan antes de abrir la puerta por completo. De este modo evitará que le salpique agua caliente.

1. Abra ligeramente la puerta y espere unos segundos hasta que se detenga la acción de lavado.
2. Abra la puerta para añadir o quitar piezas de vajilla.
3. Cierre la puerta y presione START para reanudar el ciclo de lavado.

CANCELAR - Para cancelar un ciclo cuando el lavavajillas está en marcha, mantenga presionado START durante 3 segundos. La pantalla mostrará "--:--".

Ⓒ PANTALLA

Esta pantalla LED muestra los minutos restantes de un ciclo en funcionamiento, las horas de retraso antes de que la unidad se ponga en marcha, los códigos de error, etc.

- Si la unidad está en funcionamiento, el tiempo restante (minutos) del ciclo seleccionado se mostrará en la pantalla.
- Si se selecciona la opción Delay, en la ventana de visualización se mostrará el número de horas de retraso (1h-24h). Una vez que la unidad se haya iniciado, el tiempo restante del ciclo seleccionado se mostrará en minutos en la ventana de visualización.

NOTA: El tiempo restante podría aumentar o disminuir repentinamente varios minutos. Esto significa que el sensor inteligente ha verificado el nivel de suciedad y ha ajustado la cantidad de ciclos de llenado.

- Si se produce un error crítico para el funcionamiento y la seguridad de la unidad, el control se apagará e indicará un código de error en la ventana de visualización. (Consulte Códigos de error)
- Si se muestran códigos de error, póngase en contacto con el distribuidor o con un centro de servicio calificado. Estarán disponibles para brindar asistencia en la resolución del problema y/o ubicar un técnico de servicio autorizado si es necesario.

Indicadores de advertencia

- Si el indicador "☼" está encendido, significa que el lavavajillas tiene poco abrillantador de vajilla y debe volver a llenarse.
- Si el indicador "꺄" está encendido, significa que el grifo de agua está cerrado.

Precauciones de seguridad

Requisitos de funcionamiento

Partes y especificaciones

Guía de puesta en marcha

Controles

Carga del Lavavajillas

Uso del Lavavajillas

Cuidado del Lavavajillas

Solución de problemas



TABLAS DE CICLOS Y OPCIONES

Ciclo	Opciones disponibles	Consumo de agua	Duración del ciclo
Pesado	Heated Dry Hi Temp, o Sanitize	4,9 gal. 18,5 L	155 min
Normal	Heated Dry Hi Temp, o Sanitize	2,5-4,9 gal. 9,5-18,5 L	125-145 min
ECO	Heated Dry, o Sanitize	4,1 gal. 15,5 L	130 min
Delicado	Heated Dry	4,1 gal. 15,5 L	105 min
Rápido	Heated Dry, o Sanitize	3,3 gal. 12,5 L	60 min
Enjuague	Heated Dry	1,8 gal. 6,7 L	20 min

Precauciones de seguridad

Requisitos de funcionamiento

Partes y especificaciones

Guía de puesta en marcha

Controles

Carga del Lavavajillas

Uso del Lavavajillas

Cuidado del Lavavajillas

Solución de problemas



PREPARACIÓN Y CARGADO DE LOS PLATOS

Preparación de los platos

Retire los pedazos grandes de comida, huesos, semillas, mondadientes, etc. El sistema de lavado de filtrado continuo eliminará los residuos de comida restantes. Los alimentos quemados deben aflojarse antes de cargarlos. Vacíe los líquidos de vasos y tazas. Los alimentos como la mostaza, la mayonesa, el vinagre, el jugo de limón y los productos a base de tomate pueden provocar la decoloración del acero inoxidable y los plásticos si se dejan reposar durante un período prolongado. A menos que el lavavajillas se vaya a utilizar de inmediato, lo mejor es enjuagar estos restos de alimentos. Si el lavavajillas se desagua en un triturador de alimentos, **asegúrese de que el triturador esté completamente vacío antes de poner en marcha el lavavajillas.**

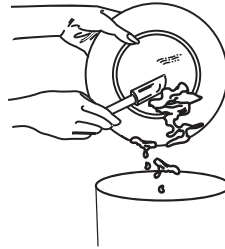

Cargado de la canasta superior

Las características y el aspecto de las canastas y los portacubiertos pueden variar de su modelo.

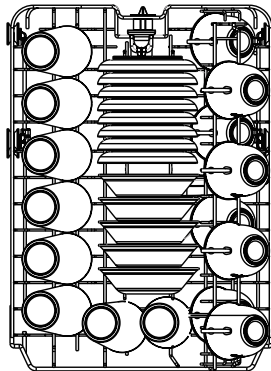

8 cubiertos estándar para la canasta superior.

La canasta superior ha sido diseñada para platos pequeños, tazas, vasos y artículos de plástico marcados como "aptos para lavavajillas", etc. Para obtener mejores resultados, coloque los platos, tazas y vasos con la superficie sucia hacia abajo o hacia el centro. Incline ligeramente para un mejor drenaje. Cargue los platos pequeños y los tazones en dos medias filas, de modo que el plato que está enfrente y los lados abiertos de los platos en el centro del lavavajillas estén uno frente al otro. Cuando cargue platos, saque la canasta superior lo suficiente para que pueda cargarla sin golpear la encimera.

IMPORTANTE:

Asegúrese de que los platos cargados no interfieran con la rotación del brazo rociador ubicado en la parte inferior de la canasta superior. (Compruebe esto girando el brazo rociador con la mano).

Cargado de la canasta inferior

Las características y el aspecto de las canastas y los portacubiertos pueden variar de su modelo.

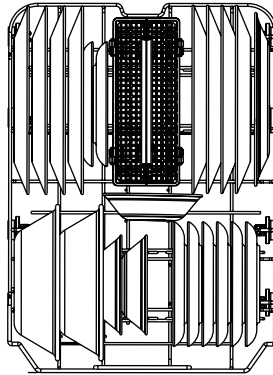

8 cubiertos estándar para la canasta inferior.

La canasta inferior está diseñada para cargar platos, tazones de sopa, platos, platillos y utensilios de cocina.

- El espacio de la canasta ajustable le permitirá cargar artículos con una altura máxima de 28 cm.
- Los dientes plegables en la canasta inferior facilitan la carga de artículos extragrandes y difíciles de colocar. Los dientes pueden dejarse en posición elevada para un uso normal, o abatirse para una carga más flexible. Pliegue hacia abajo para obtener más espacio para cargar ollas o sartenes grandes.

Cargue los platos en el lavavajillas en dos medias filas, de modo que la parte delantera de cada plato mire hacia la parte posterior del plato que está enfrente y los lados abiertos de los platos en el centro del lavavajillas estén uno frente al otro.

Los artículos grandes deben girarse de modo que el interior quede hacia abajo. Cargue artículos grandes, como sartenes y ollas, en el lavavajillas de modo que sus lados abiertos queden hacia abajo. Se recomienda cargar tazas, copas y platos pequeños en la canasta superior. Los artículos más grandes deben colocarse a lo largo del borde para que no interfieran con la rotación del brazo rociador. Compruebe que no impidan la apertura del dispensador de detergente.

Carga de la canasta de cubiertos

Las características y el aspecto de las canastas y los portacubiertos pueden variar de su modelo.

La canasta de cubiertos se puede dividir en tres módulos separados que se pueden usar en las canastas superiores así como en las inferiores.

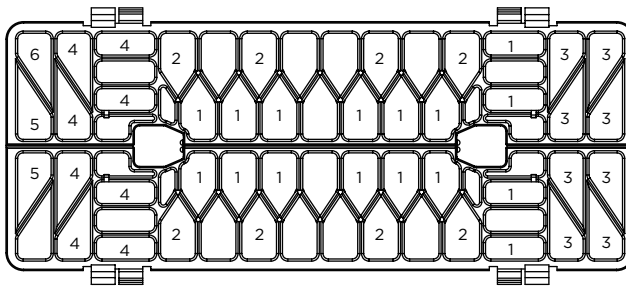

→ Dentro

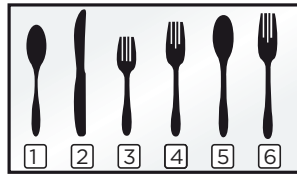

- 1 Cucharas
- 2 Cuchillos
- 3 Tenedores de ensalada
- 4 Tenedores
- 5 Cucharas grandes
- 6 Tenedores grandes

IMPORTANTE:

Cargue siempre los artículos afilados (cuchillos, brochetas, etc.) apuntando hacia abajo.

De lo contrario, podrían producirse lesiones.

Asegúrese de que los platos cargados no interfieran con la rotación del brazo rociador ubicado en la parte inferior de la canasta superior. (Compruebe esto girando el brazo rociador con la mano).

de seguridad	Requisitos de funcionamiento	Partes y especificaciones	Guía de puesta en marcha	Controles	Carga del Lavavajillas	Uso del Lavavajillas	Cuidado del Lavavajillas	Solución de problemas
--------------	------------------------------	---------------------------	--------------------------	-----------	-------------------------------	----------------------	--------------------------	-----------------------

Agregar un plato

Para agregar o retirar artículos después de que comience el ciclo de lavado:

1. Abra la puerta ligeramente y espere unos segundos hasta que se detenga la acción de lavado antes de abrirla por completo.
2. Agregue el artículo.
3. Cierre la puerta firmemente para trabarla y presione el botón START. A continuación, se reanudará el ciclo.

ADVERTENCIA

PARA EVITAR LESIONES POR QUEMADURAS: Abra ligeramente la puerta y espere hasta que los brazos rociadores y la acción de lavado se detengan. El agua caliente puede salpicar fuera del lavavajillas. De lo contrario, podrían producirse lesiones.

DISPENSADOR DE DETERGENTE Y ABRILLANTADOR

El dispensador de detergente y abrillantador liberará automáticamente la cantidad medida de detergente y abrillantador en el momento adecuado durante los ciclos del lavavajillas.

El abrillantador mejora considerablemente el secado y reduce las manchas de agua y la formación de películas. Sin el abrillantador, la vajilla y el interior del lavavajillas estarán excesivamente húmedos.

La opción de Heat Dry no funcionará correctamente sin el abrillantador. El dispensador de abrillantador, ubicado junto al depósito de detergente, libera automáticamente una cantidad medida de abrillantador durante el último enjuague.

Compruebe el puerto de visualización situado sobre el dispensador de abrillantador para determinar si queda poco abrillantador. Rellene según sea necesario.

NOTA:

El lavavajillas está diseñado para usar abrillantadores líquidos. El abrillantador mejora considerablemente el secado tras el enjuague final. No utilice abrillantadores sólidos o en barra. En condiciones normales, el abrillantador dura aproximadamente un mes. Se recomienda mantenerlo lleno, pero no demasiado.

Llenado del dispensador de detergente

1. Empuje el pestillo de apertura de la tapa del dispensador para abrir el compartimento del detergente de lavado principal.

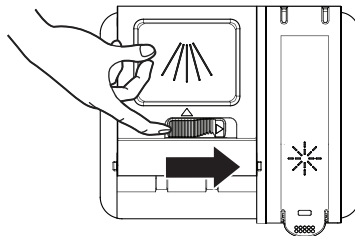

NOTA:

La tapa siempre está abierta al final de un ciclo de lavado de vajilla.

2. Añada la cantidad recomendada de detergente en el compartimento del detergente.

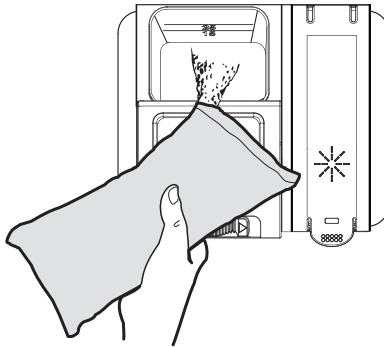

3. Presione hacia abajo la parte superior de la tapa para fijarla.

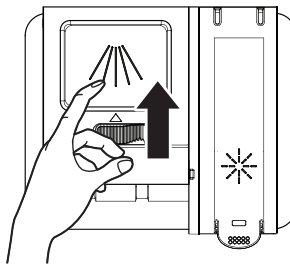

Llenado del dispensador de abrillantador

El abrillantador mejora el rendimiento de secado del lavavajillas.

Este lavavajillas ha sido diseñado para **usar únicamente abrillantador líquido**. El uso de abrillantador en polvo obstruirá la abertura del depósito de abrillantador y hará que el lavavajillas no funcione correctamente.

ADVERTENCIA

- NO agregue detergente regular al dispensador de abrillantador.
- NO use abrillantador en polvo en el dispensador de abrillantador.

Para rellenar el dispensador de abrillantador

1. Levante la lengüeta de la tapa del abrillantador para abrirla.

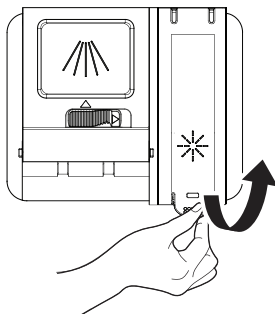

2. Llene el dispensador de abrillantador con abrillantador líquido hasta que esté lleno.
NO lo llene en exceso.

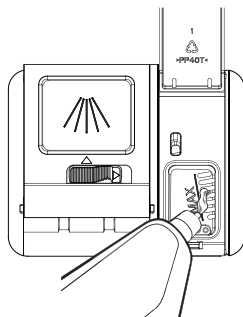

NOTA:

Utilice el puerto de visualización cuando llene el depósito de abrillantador.

! ADVERTENCIA

No llene el depósito por encima del indicador de nivel lleno. El abrillantador sobrante puede rebosar durante el ciclo de lavado.

3. Presione firmemente la tapa del abrillantador para cerrarla.

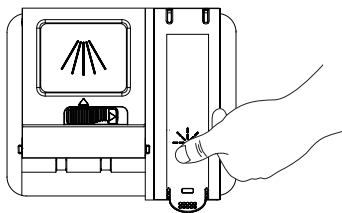



Precauciones de seguridad

Requisitos de funcionamiento

Partes y especificaciones

Guía de puesta en marcha

Controles

Carga del Lavavajillas

Uso del Lavavajillas

Cuidado del Lavavajillas

Solución de problemas

CUIDADO DEL LAVAVAJILLAS

Mantenga siempre limpio el lavavajillas para mejorar su rendimiento, reducir las reparaciones innecesarias y prolongar su vida útil.

Limpieza del exterior

Se recomienda limpiar los derrames en el exterior del lavavajillas a medida que se produzcan. Utilice un paño suave y húmedo para limpiar suavemente los derrames y el polvo en el panel de control. No utilice benceno, cera, diluyente, lejía ni alcohol. Estos materiales podrían decolorar las paredes interiores y causar manchas. No limpie el lavavajillas rociando agua sobre él y evite que el agua entre en contacto con cualquiera de las partes eléctricas.

NOTA:

Si el lavavajillas tiene un panel de puerta de acero inoxidable, puede limpiarlo con un limpiador de acero inoxidable para electrodomésticos o un producto similar utilizando un paño limpio y suave.

Limpieza del interior

ADVERTENCIA



PELIGRO DE QUEMADURAS

Deje que el elemento calefactor se enfríe antes de limpiar el interior. De lo contrario, pueden producirse quemaduras.

Limpie el interior del lavavajillas periódicamente para eliminar la suciedad o los residuos de comida. Limpie el interior del lavavajillas y la parte interior de la puerta con un paño de cocina húmedo. Se recomienda llenar el dispensador de detergente con detergente para platos y luego hacer funcionar el lavavajillas vacío periódicamente utilizando el ciclo Normal o Express 60 con la opción Sanitize. Esto mantendrá el lavavajillas limpio. Si todavía hay manchas blancas y olor en su lavavajillas, ejecute el ciclo Normal con el lavavajillas vacío y sin detergente hasta que se enjuague. A continuación, interrumpa el ciclo y coloque una taza de 8 onzas de vinagre blanco en la canasta inferior. Cierre el lavavajillas y deja que termine el ciclo.

ADVERTENCIA

No retire el sello frontal de la tina (el sello largo de goma que encierra la abertura del lavavajillas).



Limpieza de los filtros

1. Apague el lavavajillas.

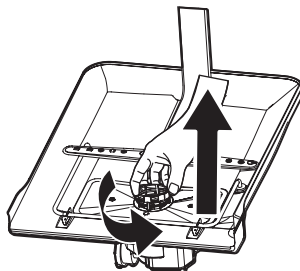

2. Gire el inserto del filtro en sentido antihorario para soltarlo y luego retírelo

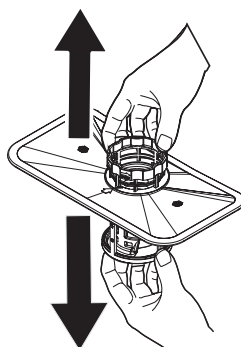

3. Retire el filtro fino (plano, rectangular).

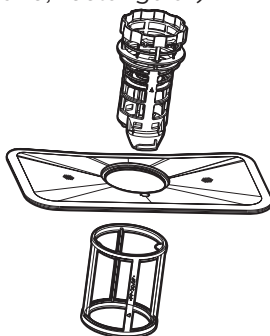

4. Retire la suciedad u otros restos de los filtros y luego enjuáguelos con agua del grifo.

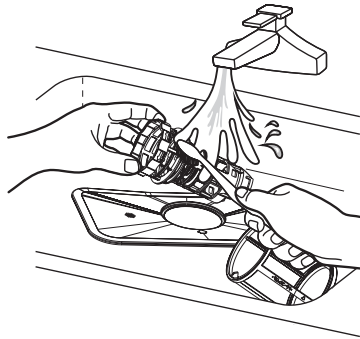

5. Vuelva a colocar los filtros en el orden inverso al desmontaje, coloque el inserto del filtro y gírelo en sentido horario hasta la flecha de cierre.

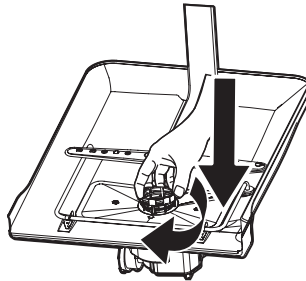

! PRECAUCIÓN

Si el inserto del filtro no se cierra correctamente, su rendimiento disminuirá.

Limpieza del brazo rociador superior

Si el lavavajillas no parece estar limpiando adecuadamente o las boquillas del brazo rociador parecen obstruidas, retire el brazo rociador inferior para limpiarlo. Retire el brazo rociador con cuidado para evitar daños.

Limpieza del brazo rociador inferior

1. Compruebe si los orificios de las boquillas están obstruidos por residuos de comida.
2. Si es necesario limpiarlo, extraiga el brazo rociador tirando de él hacia arriba.
3. Limpie las boquillas y vuelva a colocar el brazo rociador en su sitio.
4. Gire el brazo rociador para comprobar que esté bien colocado.

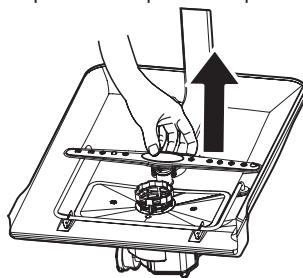

Limpieza de la junta de la puerta

Si la puerta del lavavajillas no se cierra correctamente o si el agua gotea de la puerta durante el ciclo, verifique que la junta de la puerta no tenga residuos.

Si es necesario, limpie la junta de la puerta con un paño húmedo para eliminar las partículas de comida y garantizar un sellado hermético.

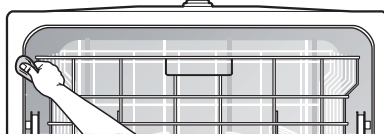



SOLUCIÓN DE PROBLEMAS

Antes de llamar al servicio técnico, revise esta lista. Puede ahorrarle tiempo y dinero.

Esta lista incluye experiencias comunes que no son el resultado de mano de obra o materiales defectuosos en su lavavajillas.

PROBLEMA	POSIBLE CAUSA	SOLUCIÓN
El lavavajillas no enciende	<ul style="list-style-type: none"> • El lavavajillas no enciende. • La fuente de alimentación o la línea de alimentación no está conectada. • Se ha seleccionado la opción Delay Start. • Se ha activado la función Child Lock. (modelos seleccionados) 	<ul style="list-style-type: none"> • Cierre la puerta por completo y asegúrese de que esté bloqueada. • Compruebe y conecte la fuente de alimentación. • Consulte la sección Inicio diferido de este manual para reiniciar. • Desactive el bloqueo para niños, consulte la sección Bloqueo para niños de este manual.
El lavavajillas emite un pitido al final del ciclo	<ul style="list-style-type: none"> • El ciclo de lavado emitirá un pitido para indicar el final del ciclo. 	
El lavavajillas funciona demasiado tiempo	<ul style="list-style-type: none"> • El lavavajillas está conectado al suministro de agua fría. • La duración del ciclo variará según el nivel de suciedad. • Se ha seleccionado la opción Sanitize. 	<ul style="list-style-type: none"> • Compruebe que el lavavajillas esté correctamente conectado al suministro de agua caliente. • Si se detecta mucha suciedad, los ciclos automático, normal, ollas y sartenes aumentarán automáticamente la duración del ciclo. • Cuando se selecciona la opción Sanitize, el tiempo del ciclo aumentará para cumplir con la solicitud de temperatura de desinfección.

Precauciones de seguridad

Requisitos de funcionamiento

Partes y especificaciones

Guía de puesta en marcha

Controles

Carga del Lavavajillas

Uso del Lavavajillas

Cuidado del Lavavajillas

Solución de problemas



PROBLEMA	POSIBLE CAUSA	SOLUCIÓN
Los platos no están lo suficientemente limpios	<ul style="list-style-type: none"> La presión del agua es temporalmente baja. La temperatura del agua de entrada es baja. Los platos se cargan demasiado juntos. Uso inadecuado del detergente. El ciclo seleccionado no es adecuado para el nivel de suciedad. Los brazos rociadores están bloqueados por algunos objetos. 	<ul style="list-style-type: none"> Utilice el lavavajillas cuando la presión del agua sea normal. Asegúrese de que el lavavajillas esté conectado al suministro de agua caliente. Intente no utilizar el lavavajillas cuando se esté utilizando agua caliente en otra parte de la casa. Vuelva a cargar los platos como indica el manual. Agregue detergente según la dureza del agua y el ciclo que haya elegido. Utilice detergente nuevo. Elija otro ciclo para un tiempo de lavado más largo. Asegúrese de que el brazo rociador gire libremente.
Los platos no se secan correctamente	<ul style="list-style-type: none"> El dispensador de abrillantador está vacío. Carga incorrecta de los platos. El ciclo elegido no ha incluido el secado. 	<ul style="list-style-type: none"> Llene el dispensador de abrillantador o aumente la cantidad de abrillantador. Vuelva a cargar la vajilla siguiendo las instrucciones del manual. Elija el ciclo adecuado con secado.
Hay manchas y películas en la vajilla	<ul style="list-style-type: none"> La dureza del agua es demasiado alta. Carga incorrecta de los platos. Se ha utilizado abrillantador antiguo. El dispensador de abrillantador está vacío. 	<ul style="list-style-type: none"> En caso de agua muy dura, instale un descalcificador. Vuelva a cargar la vajilla como indica el manual. Utilice abrillantador nuevo. Agregue abrillantador al dispensador.
Aguafuerte	<ul style="list-style-type: none"> Se ha utilizado demasiado detergente. La temperatura del agua de entrada excede los 70°C (158°F). 	<ul style="list-style-type: none"> Utilice menos detergente si el agua es suave. Reduzca la temperatura del agua de entrada.
Hay restos de detergente en el compartimento del dispensador	<ul style="list-style-type: none"> La vajilla o ollas grandes bloquean el agua del brazo rociador impidiendo lavar el depósito de detergente. 	<ul style="list-style-type: none"> No cargue recipientes grandes a lo largo de la parte delantera de la canasta, trate de colocarlos a lo largo de los lados de la canasta.
El dispensador de detergente no se cierra	<ul style="list-style-type: none"> Mal funcionamiento de la tapa de detergente. 	<ul style="list-style-type: none"> Agregue el detergente y abrillantador como indica el manual.

de seguridad	de seguridad
funcionamiento	funcionamiento
especificaciones	especificaciones
Partes y	Partes y
Guía de	Guía de
puesta en	puesta en
marcha	marcha
Controles	Controles
Carga del	Carga del
Lavavajillas	Lavavajillas
Uso del	Uso del
Lavavajillas	Lavavajillas
Cuidado del	Cuidado del
Lavavajillas	Lavavajillas
Solución de	Solución de
problemas	problemas



Precauciones de seguridad
Requisitos de funcionamiento
Partes y especificaciones
Guía de puesta en marcha
Controles
Carga del Lavavajillas
Uso del Lavavajillas
Cuidado del Lavavajillas
Solución de problemas

PROBLEMA	POSIBLE CAUSA	SOLUCIÓN
Queda agua en el lavavajillas	<ul style="list-style-type: none"> El ciclo anterior no ha terminado o se ha interrumpido. 	<ul style="list-style-type: none"> Seleccione el ciclo adecuado según lo indicado en el manual.
El lavavajillas no oscure correctamente	<ul style="list-style-type: none"> El desagüe está obstruido. La manguera de desagüe está doblada. 	<ul style="list-style-type: none"> Compruebe el espacio de aire si dispone de uno. Asegúrese de que el triturador esté vacío si el lavavajillas está conectado al triturador. Asegúrese de que la manguera de desagüe esté correctamente conectada al fregadero.
Hay suciedad en la tina	<ul style="list-style-type: none"> Se utiliza un detergente inadecuado. 	<ul style="list-style-type: none"> Asegúrese de utilizar solo el detergente para lavavajillas automático.
Hay fugas en el lavavajillas	<ul style="list-style-type: none"> Excesiva espuma causada por el uso de un detergente inadecuado. El lavavajillas no está nivelado. 	<ul style="list-style-type: none"> Asegúrese de utilizar solo el detergente para lavavajillas adecuado. Nivele el lavavajillas.
Hay marcas negras o grises en la vajilla	<ul style="list-style-type: none"> Los utensilios de aluminio se han frotado contra la vajilla. 	<ul style="list-style-type: none"> Utilice un limpiador abrasivo suave para eliminar esas marcas.
Hay manchas en el interior de la tina	<ul style="list-style-type: none"> Manchas de café y té. Manchas rojizas. 	<ul style="list-style-type: none"> Utilice un limpiador de manchas aprobado para eliminar la suciedad. Algunos alimentos a base de tomate pueden provocar este problema; utilice el ciclo de solo enjuague justo después de cargar el lavavajillas para reducir las manchas.
Hay ruidos	<ul style="list-style-type: none"> Apertura del depósito de detergente \ Sonido de la bomba de drenaje. Se ha introducido un objeto duro en el módulo de lavado. El sonido debería cesar al triturarse el objeto. 	<ul style="list-style-type: none"> Esto es normal. Si el ruido persiste después de un ciclo completo, llame al servicio técnico.
El lavavajillas no se llena de agua	<ul style="list-style-type: none"> La válvula de agua está cerrada. Es posible que el pestillo de la puerta no esté bien colocado. 	<ul style="list-style-type: none"> Compruebe si la válvula de agua está abierta. Asegúrese de que la puerta esté cerrada.



Códigos de error

Los códigos de error se mostrarán en la pantalla de visualización cuando se produzcan los siguientes errores:

Código	Significado	Causa
E1	No hay suficiente flujo de agua en el tiempo asignado	Confirme que el agua esté abierta en el lavavajillas. Verifique la presión del agua. NOTA: El suministro de agua debe mantener la presión del agua entre 20 y 80 psi para un flujo suficiente.
E4	Sensor de desbordamiento o fuga activado	Primero, cierre el paso de agua al lavavajillas. Compruebe si el sistema de filtrado está obstruido. IMPORTANTE: Compruebe que no haya vidrios rotos en el filtro. Si no hay agua en la tina, póngase en contacto con el Servicio de Atención al Cliente.

ADVERTENCIA

- Si se produce un desbordamiento, cierre el suministro principal de agua antes de llamar a un proveedor de servicios.
- Si hay agua en la bandeja de la base debido a un sobrellenado o a una pequeña fuga, se debe retirar el agua antes de volver a encender el lavavajillas.

GARANTÍA LIMITADA DEL LAVAVAJILLAS MIDEA

ADJUNTE AQUÍ SU RECIBO DE COMPRA. LA PRUEBA DE COMPRA ES NECESARIA PARA OBTENER EL SERVICIO DE GARANTÍA.

Por favor, tenga a mano la siguiente información cuando llame al Centro de Atención al Cliente:

- Nombre, dirección y número de teléfono
- Número de modelo y número de serie
- Una descripción clara y detallada del problema
- Prueba de compra, incluyendo el nombre y la dirección del distribuidor o minorista.

SI NECESITA SERVICIO:

1. Antes de ponerse en contacto con nosotros para organizar el servicio, por favor determine si su producto requiere reparación. Algunas cuestiones pueden resolverse sin necesidad de servicio. Por favor, dedique unos minutos a revisar la sección Solución de problemas del Manual del usuario, o visite <http://us.Midea.com/support>

2. Todo el servicio de garantía es proporcionado exclusivamente por nuestros Proveedores de Servicio Midea autorizados, en los EE.UU. y Canadá.

Servicio de atención al cliente de Midea

En EE.UU. o Canadá, llame al 1-866-646-4332.

Si se encuentra fuera de los 50 estados de EE.UU. o Canadá, póngase en contacto con su distribuidor autorizado de Midea para determinar si se aplica otra garantía.

GARANTÍA LIMITADA DE POR VIDA

QUÉ ESTÁ CUBIERTO

PRIMER AÑO DE GARANTÍA LIMITADA (PIEZAS Y MANO DE OBRA)

Durante un año a partir de la fecha de compra, si este electrodoméstico principal se instala, utiliza y mantiene de acuerdo con las instrucciones adjuntas o suministradas con el producto, Midea America Corporation (en adelante "Midea") pagará las piezas de repuesto especificadas de fábrica y la mano de obra de reparación para corregir los defectos de materiales o mano de obra que existían cuando se compró este electrodoméstico principal o, a su entera discreción, reemplazará el producto. En caso de sustitución del producto, su electrodoméstico estará garantizado durante el plazo restante del período de garantía de la unidad original.

GARANTÍA LIMITADA DE POR VIDA (SOLO TINA DE ACERO INOXIDABLE Y REVESTIMIENTO INTERIOR DE LA PUERTA)

Durante la vida útil del producto a partir de la fecha de compra original, cuando este electrodoméstico principal se instale, utilice y mantenga de acuerdo con las instrucciones adjuntas o suministradas con el producto, Midea pagará las piezas especificadas de fábrica y la mano de obra de reparación de los siguientes componentes para corregir defectos no estéticos en materiales o mano de obra que existían cuando se compró este electrodoméstico principal:

- Cubeta de acero inoxidable
- Revestimiento interior de la puerta

SU ÚNICO Y EXCLUSIVO RECURSO EN VIRTUD DE ESTA GARANTÍA LIMITADA SERÁ LA REPARACIÓN O SUSTITUCIÓN DEL PRODUCTO SEGÚN LO DISPUESTO EN EL PRESENTE DOCUMENTO. El servicio debe ser prestado por una empresa de servicio designada por Midea. Esta garantía limitada sólo es válida en los 50 estados de los Estados Unidos o Canadá y sólo se aplica cuando el electrodoméstico principal se utiliza en el país en el que se compró.

Esta garantía limitada es efectiva a partir de la fecha de compra original del consumidor. Se requiere prueba de la fecha de compra original para obtener servicio bajo esta garantía limitada.

GARANTÍA LIMITADA DE POR VIDA

QUÉ NO ESTÁ CUBIERTO

1. El uso comercial, no residencial o multifamiliar, o el uso contrario a las instrucciones publicadas para el usuario, el operador o la instalación.
2. Instrucción en el hogar sobre cómo utilizar el producto.
3. Servicio para corregir el mantenimiento o la instalación inadecuados del producto, la instalación no conforme con los códigos eléctricos o de fontanería o la corrección de la instalación eléctrica o de fontanería del hogar (es decir, el cableado de la casa, los fusibles, la fontanería o las mangueras de entrada de agua).
4. Piezas consumibles (es decir, bombillas, pilas, filtros de aire o agua, etc.).
5. Defectos o daños causados por el uso de piezas o accesorios no originales de Midea.
6. Daños por accidente, mal uso, abuso, incendio, inundaciones, problemas eléctricos, casos fortuitos o uso con productos no aprobados por Midea.
7. Reparaciones de piezas o sistemas para corregir daños o defectos del producto causados por servicio no autorizado, alteración o modificación del aparato.
8. Daños estéticos, incluidos arañazos, abolladuras, desconchones y otros daños en los acabados del aparato, a menos que dichos daños sean consecuencia de defectos en los materiales y en la mano de obra y se notifiquen a Midea en un plazo de 30 días.
9. Mantenimiento rutinario del producto.
10. Decoloración, herrumbre u oxidación de las superficies resultantes de ambientes cáusticos o corrosivos, incluyendo pero no limitado a altas concentraciones de sal, alta humedad o exposición a productos químicos.
11. Recogida o entrega. Este producto requiere reparación a domicilio.
12. Gastos de viaje o transporte para el servicio en lugares remotos donde no esté disponible un servicio técnico autorizado de Midea.
13. Retirada o reinstalación de electrodomésticos o accesorios empotrados inaccesibles (es decir, molduras, paneles decorativos, suelos, armarios, islas, encimeras, paneles de yeso, etc.) que interfieran con el mantenimiento, la retirada o la sustitución del producto.
14. Servicio o piezas para electrodomésticos cuyos números de modelo/serie originales hayan sido retirados, alterados o no sean fácilmente identificables.

El coste de la reparación o sustitución en estas circunstancias excluidas correrá a cargo del cliente.

EXCLUSIÓN DE GARANTÍAS IMPLÍCITAS

LAS GARANTÍAS IMPLÍCITAS, INCLUIDA CUALQUIER GARANTÍA IMPLÍCITA DE COMERCIABILIDAD O GARANTÍA IMPLÍCITA DE IDONEIDAD PARA UN FIN DETERMINADO, ESTÁN LIMITADAS A UN AÑO O AL PERIODO MÁS BREVE PERMITIDO POR LA LEY. Algunos estados y provincias no permiten limitaciones en la duración de las garantías implícitas de comerciabilidad o idoneidad, por lo que es posible que esta limitación no se aplique en su caso. Esta garantía le otorga derechos legales específicos, y también puede tener otros derechos que varían de un estado a otro o de una provincia a otra.

RENUNCIA DE REPRESENTACIONES FUERA DE GARANTÍA

Midea no hace ninguna declaración sobre la calidad, durabilidad o necesidad de servicio o reparación de este electrodoméstico principal que no sean las declaraciones contenidas en esta garantía. Si usted desea una garantía más larga o más completa que la garantía limitada que viene con este electrodoméstico principal, usted debe preguntar a Midea o a su distribuidor sobre la compra de una garantía extendida.

LIMITACIÓN DE RECURSOS; EXCLUSIÓN DE DAÑOS INCIDENTALES Y CONSECUENTES

SU ÚNICO Y EXCLUSIVO RECURSO BAJO ESTA GARANTÍA LIMITADA SERÁ LA REPARACIÓN DEL PRODUCTO SEGÚN LO DISPUESTO EN EL PRESENTE DOCUMENTO. MIDEA NO SERÁ RESPONSABLE POR DAÑOS INCIDENTALES O CONSECUENTES. Algunos estados y provincias no permiten la exclusión o limitación de daños incidentales o consecuentes, por lo que es posible que estas limitaciones y exclusiones no se apliquen en su caso. Esta garantía le otorga derechos legales específicos, y también puede tener otros derechos que varían de un estado a otro o de una provincia a otra.



**¡Prórroga gratuita de
3 meses** del periodo de
garantía limitada original!*

Simplemente envíe una foto
de su comprobante de
compra a:

1-844-224-1614

*La prórroga de la garantía es para los tres meses
inmediatamente posteriores a la finalización del
periodo de garantía original del producto. No es
necesario registrar el producto para obtener todos
los derechos y recursos de los
propietarios registrados bajo la garantía
limitada original.



make yourself at home





fr

MANUEL DE L'UTILISATEUR

Lave-vaisselle

Alimentation électrique :
120 V
Fréquence : 60 Hz
Capacité : 8 couverts



Avertissement :

Avant d'utiliser ce produit, veuillez lire attentivement ce manuel et le conserver pour référence ultérieure. La conception et les spécifications sont susceptibles d'être modifiées sans préavis en vue d'améliorer le produit. Consultez votre revendeur ou le fabricant pour plus de détails.

version A - 12 - 2022

Prolongation gratuite de 3 mois de la période de garantie limitée d'origine !*
Envoyez simplement une photo de votre preuve d'achat par SMS au :

1-844-224-1614

*L'extension de garantie est valable pour les trois mois suivant immédiatement la fin de la période de garantie initiale du produit. Les particuliers n'ont pas besoin d'enregistrer le produit pour bénéficier de tous les droits et recours des propriétaires enregistrés dans le cadre de la garantie limitée d'origine.

**Modèles MDF18A1AWW,
MDF18A1ABB, MDF18A1AST**
www.midea.com

Cher utilisateur/Chère utilisatrice

Merci de laisser Midea vous aider à « vous sentir chez vous » Ce manuel fait partie de notre engagement à vous donner entière satisfaction. Veuillez lire attentivement ce manuel avant de l'utiliser et conservez-le dans un endroit pratique pour pouvoir vous y référer ultérieurement.

Pour nous aider à mieux vous servir, pensez à enregistrer votre produit en utilisant notre application pratique Midea MSmartlife, en visitant l'hyperlien <http://www.midea.com>, ou en envoyant une photo de votre preuve d'achat par SMS au **1-866-646-4332**.

En utilisant l'option texte, vous bénéficierez d'une extension de garantie de 3 mois immédiatement après la fin de la garantie originale du produit.

Précautions De Sécurité.....	3
Conditions D'utilisation.....	7
Pièces Et Spécifications	8
Guide De Démarrage	10
Commandes	11
Préparation Et Chargement De La Vaisselle	15
Distributeur De Détergent Et De Produit De Rinçage.....	19
Entretien Du Lave-Vaisselle	22
Dépannage	26

PRÉCAUTIONS DE SÉCURITÉ

VOTRE SÉCURITÉ ET CELLE DES AUTRES SONT TRÈS IMPORTANTES

Pour éviter toute blessure à l'utilisateur ou à d'autres personnes et tout dommage matériel, les instructions présentées ici doivent être respectées. Un fonctionnement incorrect dû au non-respect des instructions peut entraîner des dommages ou des dégâts, y compris la mort.

Le niveau de risque est illustré par les indications suivantes.



AVERTISSEMENT

Ce symbole indique un risque de mort ou de blessure grave.



MISE EN GARDE

Ce symbole indique la possibilité de blessures ou de dommages matériels.



AVERTISSEMENT

Ce symbole indique la présence possible d'une tension dangereuse constituant un risque d'électrocution pouvant entraîner la mort ou des blessures graves.

AVERTISSEMENT / INSTRUCTIONS POUR LA MISE À LA TERRE

Un mauvais raccordement du conducteur de mise à la terre de l'équipement peut entraîner un risque d'électrocution. En cas de doute sur la mise à la terre de l'appareil, consultez un électricien qualifié ou un représentant du service après-vente. Ne modifiez pas la prise si elle est fournie avec l'appareil. Si la fiche ne s'adapte pas à la prise, faites installer une prise appropriée par un électricien qualifié.

Pour un appareil relié à la terre par un cordon :

Cet appareil doit être mis à la terre. En cas de dysfonctionnement ou de panne, la mise à la terre réduira le risque d'électrocution en fournissant un chemin de moindre résistance pour le courant électrique. Si cet appareil est équipé d'un cordon muni d'un conducteur de mise à la terre et d'une fiche de mise à la terre, la fiche doit être branchée dans une prise de courant appropriée, installée et mise à la terre conformément à tous les codes et règlements locaux.

Précautions de sécurité

Conditions d'utilisation

Pièces et spécifications

Guide de démarrage

Commandes

Chargement du lave-vaisselle

Utilisation du lave-vaisselle

Entretien du lave-vaisselle

Dépannage

Pour un appareil branché de manière permanente :

Cet appareil doit être raccordé à un système de câblage permanent en métal mis à la terre, ou un conducteur de mise à la terre doit être installé avec les conducteurs du circuit et raccordé à la borne ou au fil de mise à la terre de l'appareil.

CONSIGNES DE SÉCURITÉ IMPORTANTES

AVERTISSEMENT

Lorsque vous utilisez votre lave-vaisselle, respectez les précautions de base, notamment les suivantes :

- Lisez toutes les consignes avant d'utiliser le lave-vaisselle.
- N'utilisez le lave-vaisselle que pour la fonction pour laquelle il a été conçu.
- N'utilisez que des détergents ou des produits de rinçage/lavage recommandés pour un usage en lave-vaisselle et gardez-les hors de portée des enfants.
- Lors du placement des ustensiles à laver :
 - Placez les ustensiles pointus de manière à éviter d'endommager le joint de la porte.
 - Chargez les couteaux tranchants avec les poignées vers le haut pour réduire le risque de blessures par coupure.
- Ne lavez pas les ustensiles en plastique s'ils ne portent pas la mention « Lavable au lave-vaisselle » ou une mention équivalente. Pour les articles en plastique ne portant pas cette mention, vérifiez les recommandations du fabricant.
- Les articles qui ne passent pas au lave-vaisselle peuvent fondre et créer un risque d'incendie.
- Ne touchez pas l'élément chauffant pendant ou immédiatement après l'utilisation.
- Ne faites pas fonctionner votre lave-vaisselle si tous les panneaux de son enceinte ne sont pas correctement en place.
- Ne modifiez pas les commandes.
- Évitez de malmener, de vous asseoir ou de vous tenir debout sur la porte du lave-vaisselle ou sur les supports à vaisselle.
- Pour réduire les risques de blessures, ne laissez pas les enfants jouer dans ou sur un lave-vaisselle.

- Dans certaines conditions, de l'hydrogène gazeux peut être produit dans un système d'eau chaude qui n'a pas été utilisé pendant deux semaines ou plus. L'HYDROGÈNE EST UN GAZ EXPLOSIF. Si le système d'eau chaude n'a pas été utilisé pendant un certain temps, ouvrez tous les robinets d'eau chaude avant d'utiliser le lave-vaisselle et laissez couler l'eau de chacun d'eux pendant plusieurs minutes. Cette opération permet de libérer l'hydrogène accumulé. Le gaz étant inflammable, ne fumez pas et n'utilisez pas de flamme nue pendant cette période.
- L'utilisation de techniciens non qualifiés ou de pièces de rechange non originales risque d'endommager gravement le produit et/ou de provoquer des blessures. Toutes les réparations doivent être effectuées par un technicien qualifié utilisant uniquement des pièces de rechange d'origine.
- Ne stockez pas et n'utilisez pas de matériaux combustibles, d'essence ou d'autres vapeurs et liquides inflammables à proximité de cet appareil ou de tout autre appareil.
- Tenez les jeunes enfants et les nourrissons à l'écart du lave-vaisselle lorsqu'il fonctionne.
- N'utilisez pas le lave-vaisselle si la fiche ou le câble électrique est endommagé et ne branchez pas le lave-vaisselle sur une prise de courant endommagée. Le non-respect de ces instructions peut entraîner une électrocution.
- Ce manuel ne couvre pas toutes les conditions ou situations possibles.
- Retirez la porte du compartiment de lavage lorsque vous mettez un ancien lave-vaisselle hors service ou au rebut.

CONSERVER CES INSTRUCTIONS

CET APPAREIL EST RÉSERVÉ À UN USAGE DOMESTIQUE

AVERTISSEMENT



Risque de basculement

- N'utilisez pas le lave-vaisselle tant qu'il n'est pas correctement installé.
- N'appuyez pas sur la porte ouverte.
- Cela peut entraîner des blessures graves ou des coupures.

Précautions de sécurité

Conditions d'utilisation

Pièces et spécifications

Guide de démarrage

Commandes

Chargement du lave-vaisselle

Utilisation du lave-vaisselle

Entretien du lave-vaisselle

Dépannage

Avertissements de la Proposition 65 de l'État de Californie :

⚠ AVERTISSEMENT : Cancer et effets néfastes sur la reproduction
-www.P65Warnings.ca.gov

⚠ AVERTISSEMENT

Risque de suffocation

- Avant de jeter votre ancien appareil, retirez la porte ou le couvercle afin que les enfants ne puissent pas se cacher ou se retrouver coincés à l'intérieur de votre ancien appareil.
- Le non-respect de ces instructions peut entraîner la mort ou des lésions cérébrales.

! MISE EN GARDE

- N'utilisez jamais de produits chimiques agressifs pour nettoyer votre lave-vaisselle. Certains produits contenant du chlorure peuvent endommager votre lave-vaisselle et présenter des risques pour la santé !
- N'utilisez jamais de produits de nettoyage à la vapeur pour nettoyer votre lave-vaisselle. Le fabricant ne sera pas responsable des éventuels dommages ou conséquences.
- Pour éviter d'endommager le lave-vaisselle, n'utilisez pas de produits chimiques agressifs, de nettoyeurs abrasifs, de tampons à récurer (en métal ou en plastique), ni de chiffons abrasifs ou d'essuie-tout pour nettoyer le panneau extérieur de la porte de votre lave-vaisselle. Vous risquez d'endommager le panneau extérieur de la porte de votre lave-vaisselle.
- Il est fortement recommandé à l'utilisateur de se familiariser avec la procédure à suivre pour couper l'arrivée d'eau et la procédure à suivre pour couper l'arrivée d'électricité. Consultez les instructions d'installation ou contactez votre installateur pour plus d'informations.
- Si le lave-vaisselle se déverse dans un broyeur d'aliments, assurez-vous que le broyeur est complètement vide avant de faire fonctionner le lave-vaisselle.
- Les lave-vaisselle résidentiels certifiés NSF/ANSI 184 ne sont pas destinés aux établissements alimentaires agréés.
- Protégez votre lave-vaisselle des intempéries. Protégez-le contre le gel afin d'éviter d'endommager la vanne de remplissage. Les dommages causés par le gel ne sont pas couverts par la garantie.
- Ne convient pas à une utilisation en extérieur.

CONDITIONS D'UTILISATION

EXIGENCES ÉLECTRIQUES

AVERTISSEMENT

Risque d'électrocution

- Lave-vaisselle électrique.
- Connecter le fil de terre au connecteur de terre vert dans la boîte à bornes.
- N'utilisez pas de rallonge.
- Le non-respect de ces instructions peut entraîner la mort, un incendie ou une électrocution.

Ce lave-vaisselle est conçu pour fonctionner sur une alimentation électrique individuelle de 120 V, 60 Hz, 15 ou 20 ampères avec fusible et fil de cuivre uniquement. Il est recommandé d'utiliser un fusible à retardement ou un disjoncteur et de prévoir un circuit séparé desservant uniquement cet appareil. Si une prise est utilisée, elle doit être placée dans un boîtier adjacent.

EXIGENCES EN MATIÈRE D'EMPLACEMENT

- Installez le lave-vaisselle à l'abri des intempéries. Protégez le produit contre le gel afin d'éviter une rupture éventuelle de la vanne de remplissage. Ces ruptures ne sont pas couvertes par la garantie.
- Installez et mettez à plat le lave-vaisselle sur un sol capable de supporter son poids et dans un endroit adapté à sa taille et à son utilisation.

EXIGENCES EN MATIÈRE D'ALIMENTATION EN EAU

- La température de l'eau doit être comprise entre 120 et 150 °F (49 et 66 °C).
- L'alimentation en eau doit maintenir une pression comprise entre 20 et 80 psi (0,14 et 0,55 MPa) pour assurer un débit suffisant.

Précautions de sécurité

Conditions d'utilisation

Pièces et spécifications

Guide de démarrage

Commandes

Chargement du lave-vaisselle

Utilisation du lave-vaisselle

Entretien du lave-vaisselle

Dépannage

PIÈCES ET SPÉCIFICATIONS

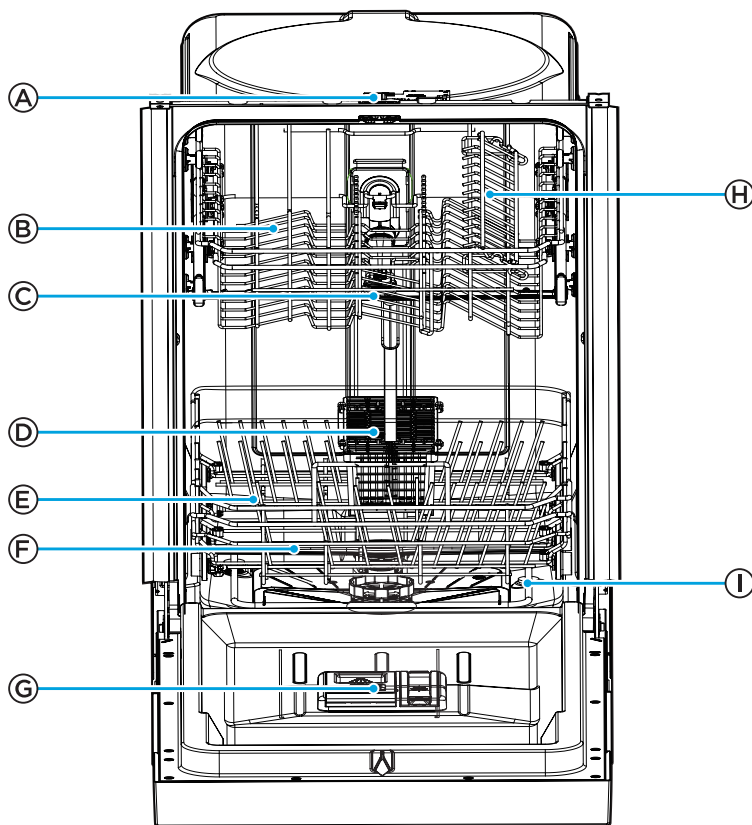

- | | |
|--------------------------------|--------------------------------|
| (A) Fermeture | (F) Bras d'aspersion inférieur |
| (B) Panier supérieur | (G) Distributeur |
| (C) Bras d'aspersion supérieur | (H) Étagère à tasses |
| (D) Panier à couverts | (I) Élément chauffant |
| (E) Panier inférieur | |

Précautions de sécurité

Conditions d'utilisation

Pièces et spécifications

Guide de démarrage

Commandes

Chargement du lave-vaisselle

Utilisation du lave-vaisselle

Entretien du lave-vaisselle

Dépannage

Spécifications du produit

Capacité	8 couverts
Dimensions	17,6 x 22,6 x 32,4 pouces 450 x 575 x 825 mm (L x P x H)
Alimentation électrique	120 V, 60 Hz
Pression de l'alimentation en eau	20 à 80 psi (0,14 à 0,82 MPa)

Précautions de
sécurité

Conditions
d'utilisation

**Pièces et
spécifications**

Guide de
démarrage

Commandes

Chargement du
lave-vaisselle

Utilisation du
lave-vaisselle

Entretien du
lave-vaisselle

Dépannage



GUIDE DE DÉMARRAGE

IMPORTANT :

- Éliminez/recyclez correctement tous les matériaux d'emballage.
- Lisez l'intégralité de ce manuel d'utilisation. Vous y trouverez des informations importantes sur la sécurité et des conseils d'utilisation utiles.

COMMENT VOTRE LAVE-VAISSELLE NETTOIE-T-IL ?

Votre lave-vaisselle nettoie en pulvérisant un mélange d'eau chaude et de détergent à travers les bras d'aspersion sur les surfaces sales.

Le lave-vaisselle se remplit d'eau qui recouvre la zone du filtre. L'eau est ensuite pompée à travers les multiples filtres et bras d'aspersion. Les particules de terre sont séparées de l'eau et s'écoulent dans les égouts lorsque l'eau est pompée et remplacée par de l'eau propre.

Le nombre de remplissages d'eau varie en fonction du cycle sélectionné.

AVANT D'UTILISER VOTRE LAVE-VAISSELLE

1. Vérifiez que les filtres ne contiennent pas de débris provenant de l'emballage ou de l'installation. Voir la section « Nettoyage des filtres ».
2. Ajoutez le produit de rinçage. Voir la section « Aide au rinçage ».

UTILISATION DE VOTRE NOUVEAU LAVE-VAISSELLE

REMARQUE : Pour réduire la durée du cycle et éventuellement améliorer les performances, ouvrez le robinet d'eau chaude le plus proche du lave-vaisselle jusqu'à ce que l'eau soit chaude. Coupez l'eau.

1. Chargez le lave-vaisselle. Voir « Chargement du lave-vaisselle ».
2. Ajoutez le détergent. Voir « Remplissage du distributeur de détergent ».
3. Sélectionnez le CYCLE et les OPTIONS souhaités. Voir « Tableaux des cycles et des options ».
4. Fermez la porte complètement pour qu'elle s'enclenche.
5. Appuyer sur START.
6. À la fin du cycle. L'écran affiche « END ».



COMMANDES

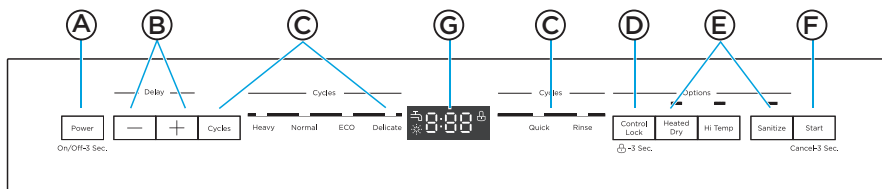

A MARCHE/ARRÊT

Appuyez sur ce bouton pendant 3 secondes pour mettre en marche ou arrêter le lave-vaisselle.

B TEMPORISATION DU DÉMARRAGE

La fonction de temporisation vous permet de programmer le lave-vaisselle pour qu'il démarre le cycle de lavage sélectionné 1 à 24 heures plus tard.

- Appuyez à plusieurs reprises sur la commande « Delay -/+ » pour faire défiler les valeurs de 1 à 24 heures.

C CYCLES

Appuyez sur cette touche pour sélectionner le programme de lavage approprié, l'indicateur de programme correspondant s'allume.

LOURD

Le cycle lourd est destiné aux casseroles, aux poêles, aux cocottes et à la vaisselle dont la saleté a séché ou cuit au four.

NORMAL

Le cycle normal avec uniquement l'option Heated Dry est recommandé pour laver et sécher complètement une charge complète de vaisselle normalement sale.

L'étiquette de consommation d'énergie est basée sur la combinaison de ce cycle et de cette option avec le panier supérieur en position haute.

ECO

Il convient au nettoyage de la vaisselle normalement sale et c'est le programme le plus efficace en matière de consommation combinée d'énergie et d'eau pour ce type de vaisselle.

DÉLICAT

Le cycle verre est destiné aux charges peu sales, telles que les verres, le cristal et la porcelaine.

RAPIDE

Le cycle délicat est destiné aux charges peu sales, telles que les verres, le cristal et la porcelaine.



Précautions de sécurité

Conditions d'utilisation

Pièces et spécifications

Guide de démarrage

Commandes

Chargement du lave-vaisselle

Utilisation du lave-vaisselle

Entretien du lave-vaisselle

Dépannage

RINÇAGE

Utilisez ce mode d'emploi pour le prérinçage de la vaisselle ou des verres. Il s'agit simplement d'un rinçage qui empêche les aliments de sécher sur la vaisselle et réduit l'accumulation d'odeurs dans le lave-vaisselle jusqu'à ce que vous soyez prêt à laver une charge complète.

D SÉCURITÉ ENFANT

Elle sert à verrouiller toutes les commandes et à empêcher les enfants de modifier accidentellement le cycle du lave-vaisselle ou de le mettre en marche.

- Appuyez sur le bouton pendant 3 secondes pour verrouiller. Une fois la fonction sélectionnée, l'icône de verrouillage des commandes s'allume.
- Appuyez à nouveau sur le bouton pendant 3 secondes pour déverrouiller.

E OPTIONS

Les options améliorent le cycle de lavage. Certaines options ne sont disponibles qu'avec certains cycles de lavage. Reportez-vous aux « Tableaux des cycles et des options » pour connaître les options disponibles pour le cycle de lavage sélectionné.

- Appuyez sur le bouton pour sélectionner une option, l'indicateur correspondant s'allume.

SÉCHAGE À CHAUD

Lorsque l'option Heated Dry est sélectionnée, le chauffage fonctionne pendant le processus de séchage. Le processus de séchage à chaud ajoute du temps au cycle de lavage.

HAUTE TEMPÉRATURE

Lorsque l'option Hi Temp est sélectionnée, la température de l'eau est maintenue à 136 °F (58 °C) maximum pendant la partie lavage du cycle.

DÉSINFECTION

Lorsque l'option Sanitize est sélectionnée, la température de l'eau est maintenue à 156,2 °F (69 °C) au maximum. La température maximale peut ne pas être atteinte si la température de l'eau entrante n'est pas correcte. Les lave-vaisselle résidentiels certifiés ne sont pas destinés aux établissements alimentaires agréés.

F MISE EN MARCHÉ

MISE EN MARCHÉ - Fermez la porte et appuyez sur START. Le symbole « : » de l'écran clignote au démarrage.

PAUSE - Si vous devez interrompre un cycle de lavage en cours :

IMPORTANT : Ouvrez légèrement la porte, puis attendez que les bras d'aspersion et l'action de lavage s'arrêtent avant d'ouvrir complètement la porte. Cela vous évitera d'être éclaboussé par de l'eau chaude.



1. Ouvrez légèrement la porte et attendez quelques secondes jusqu'à ce que le lavage s'arrête.
2. Ouvrez la porte pour ajouter ou retirer des ustensiles.
3. Fermez la porte, puis appuyez sur START pour reprendre le cycle de lavage.

ANNULER - Pour annuler un cycle lorsque le lave-vaisselle est en marche, appuyez sur START pendant 3 secondes. L'écran affiche « --:-- ».

ⓐ ÉCRAN

Cet écran LED affiche les minutes restantes d'un cycle de fonctionnement, les heures d'attente avant que l'appareil ne se mette en marche, les codes d'erreur, etc.

- Si la machine est en marche, le temps restant (en minutes) du cycle sélectionné s'affiche dans la fenêtre d'affichage.
- Si l'option Delay est sélectionnée, le nombre d'heures de temporisation (1 à 24 h) est indiqué dans la fenêtre d'affichage. Après le démarrage de la machine, le temps restant du cycle sélectionné s'affiche en minutes sur la fenêtre d'affichage.

REMARQUE : Le temps restant peut augmenter ou diminuer de plusieurs minutes. Cela signifie que le capteur intelligent a vérifié le niveau de saleté et ajusté le nombre de cycles de remplissage.

- En cas d'erreur critique pour le fonctionnement et la sécurité de la machine, la commande doit s'arrêter et indiquer un code d'erreur dans la fenêtre d'affichage. (Voir les codes d'erreur)
- Si des codes d'erreur s'affichent, contactez le revendeur ou un centre de service qualifié. Ils pourront vous aider à résoudre le problème et/ou à trouver un technicien agréé si nécessaire.

Voyants d'alerte

- Si le voyant « ✨ » est allumé, cela signifie que le lave-vaisselle manque de produit de rinçage et qu'il faut le remplir.
- Si le voyant « 🚰 » est allumé, cela signifie que le robinet d'eau est fermé.

Précautions de sécurité

Conditions d'utilisation

Pièces et spécifications

Guide de démarrage

Commandes

Chargement du lave-vaisselle

Utilisation du lave-vaisselle

Entretien du lave-vaisselle

Dépannage

Précautions de
sécuritéConditions
d'utilisationPièces et
spécificationsGuide de
démarrage**Commandes**Chargement du
lave-vaisselleUtilisation du
lave-vaisselleEntretien du
lave-vaisselle

Dépannage

TABLEAUX DES CYCLES ET DES OPTIONS

Cycle	Options disponibles	Consommation d'eau	Durée du cycle
Lourd	Heated Dry Hi Temp, ou Sanitize	4,9 gal. 18,5 L	155 minutes.
Normal	Heated Dry Hi Temp, ou Sanitize	2,5 à 4,9 gal. 9,5 à 18,5 L	125 à 145 minutes.
ECO	Heated Dry Hi Temp, ou Sanitize	4,1 gal. 15,5 L	130 minutes.
Délicat	Heated Dry	4,1 gal. 15,5 L	105 minutes.
Rapide	Heated Dry Hi Temp, ou Sanitize	3,3 gal. 12,5 L	60 minutes.
Rinçage	Heated Dry	1,8 gal. 6,7 L	20 minutes.



PRÉPARATION ET CHARGEMENT DE LA VAISSELLE

Préparation des plats

Grattez les gros morceaux d'aliments, les os, les noyaux, les cure-dents, etc. Le système de lavage à filtration continue éliminera les particules alimentaires restantes. Les aliments brûlés doivent être détachés avant d'être chargés. Videz les verres et les tasses de leurs liquides. Les aliments tels que la moutarde, la mayonnaise, le vinaigre, le jus de citron et les produits à base de tomate peuvent provoquer une décoloration de l'acier inoxydable et du plastique s'ils sont laissés au repos pendant une longue période.

Si le lave-vaisselle ne doit pas être utilisé en même temps, il est préférable de rincer ces salissures alimentaires. Si le lave-vaisselle se décharge dans un broyeur d'aliments, **assurez-vous que le broyeur est complètement vide avant de mettre le lave-vaisselle en marche.**

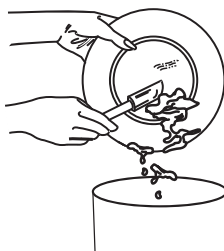

Chargement du panier supérieur

Les caractéristiques et l'aspect des casiers et du panier à couverts illustrés peuvent différer de ceux de votre modèle.

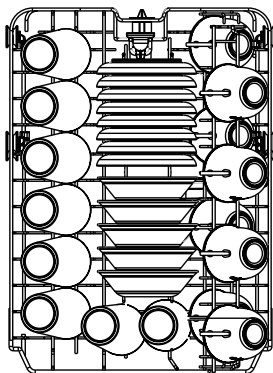

Panier supérieur standard de 8 couverts.

Précautions de sécurité

Conditions d'utilisation

Pièces et spécifications

Guide de démarrage

Commandes

Chargement du lave-vaisselle

Utilisation du lave-vaisselle

Entretien du lave-vaisselle

Dépannage

Le panier supérieur a été conçu pour les petites assiettes, les tasses, les verres et les ustensiles en plastique portant la mention « lavable au lave-vaisselle », etc. Pour de meilleurs résultats, placez les bols, les tasses et les verres avec la surface sale vers le bas ou vers le centre. Inclinez légèrement pour un meilleur drainage. Chargez les petites assiettes et les bols en deux demi-rangées, de manière à ce que l'assiette qui précède et les côtés ouverts des assiettes au centre du lave-vaisselle se fassent face. Lorsque vous chargez de la vaisselle, tirez le panier supérieur suffisamment pour pouvoir le charger sans heurter le comptoir.

IMPORTANT :

Veillez à ce que la vaisselle chargée ne gêne pas la rotation du bras d'aspersion situé au fond du panier supérieur. (Vérifiez-le en faisant tourner le bras d'aspersion à la main)

Chargement du panier inférieur

Les caractéristiques et l'aspect des casiers et du panier à couverts illustrés peuvent différer de ceux de votre modèle.

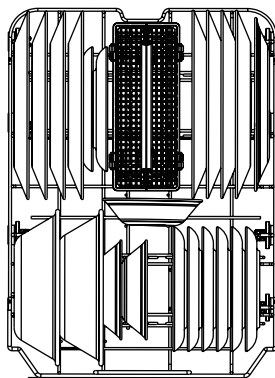

Panier inférieur standard de 8 couverts.

Le panier inférieur est conçu pour charger les assiettes, les bols à soupe, les assiettes, les soucoupes et les ustensiles de cuisine.

- Le panier réglable vous permet de charger des objets d'une hauteur maximale de 11 pouces (28 cm).
- Les dents rabattables du panier inférieur facilitent le chargement des objets de grande taille ou difficiles à manipuler. Les dents peuvent être laissées relevées pour une utilisation normale ou repliées pour un chargement plus facile. Rabattez-les pour avoir plus d'espace pour charger les grandes casseroles ou poêles.

Chargez vos assiettes dans le lave-vaisselle en deux demi-rangées, de manière à ce que l'avant de chaque assiette soit tourné vers l'arrière de l'assiette qui la précède et que les côtés ouverts des assiettes au centre du lave-vaisselle soient tournés l'un vers l'autre.

Les ustensiles de grande taille doivent être tournés de manière à ce que l'intérieur soit orienté vers le bas. Chargez les gros ustensiles tels que les poêles et les casseroles dans le lave-vaisselle de manière à ce que les côtés ouverts soient tournés vers le bas. Nous recommandons de placer les tasses, les verres à pied et les petites assiettes dans le panier supérieur.

Les ustensiles plus volumineux doivent être placés le long du bord afin de ne pas gêner la rotation du bras d'aspersion. Vérifiez qu'ils n'empêchent pas l'ouverture du distributeur de détergent.

Chargement du panier à couverts

Les caractéristiques et l'aspect des casiers et du panier à couverts illustrés peuvent différer de ceux de votre modèle.

Le panier à couverts peut être divisé en trois modules distincts qui peuvent être utilisés dans les casiers supérieurs et inférieurs.

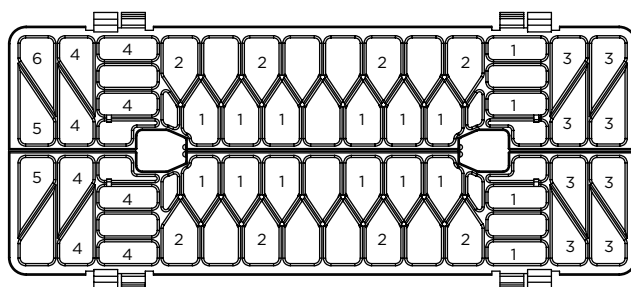

➔ Vers l'intérieur

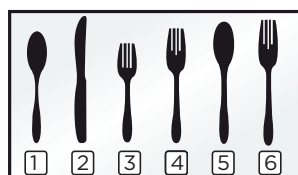

- 1 Cuillères
- 2 Couteaux
- 3 Fourchettes à salade
- 4 Fourchettes
- 5 Grandes cuillères
- 6 Grandes fourchettes

IMPORTANT :

Chargez les objets tranchants (couteaux, brochettes, etc.) vers le bas. Le non-respect de cette consigne peut entraîner des blessures.

Veillez à ce que la vaisselle chargée ne gêne pas la rotation du bras d'aspersion situé au fond du panier supérieur. (Vérifiez-le en faisant tourner le bras d'aspersion à la main)

Ajout d'un plat

Pour ajouter ou retirer des ustensiles après le début du cycle de lavage :

1. ouvrez légèrement la porte et attendez quelques secondes jusqu'à ce que l'action de lavage s'arrête avant de l'ouvrir complètement.
2. Ajoutez l'ustensile.
3. Fermez la porte fermement pour la verrouiller et appuyez sur START, le cycle reprendra.

AVERTISSEMENT

POUR ÉVITER LES BRÛLURES : Ouvrez légèrement la porte et attendez que les bras d'aspersion et l'action de lavage s'arrêtent. De l'eau chaude peut être projetée hors du lave-vaisselle. Le non-respect de cette consigne peut entraîner des blessures.

DISTRIBUTEUR DE DÉTERGENT ET DE PRODUIT DE RINÇAGE

Le distributeur de détergent et de produit de rinçage libère automatiquement la quantité mesurée de détergent et de produit de rinçage au moment approprié pendant les cycles du lave-vaisselle.

Le produit de rinçage améliore considérablement le séchage et réduit les taches d'eau et le filmage. Sans produit de rinçage, la vaisselle et l'intérieur du lave-vaisselle présenteront une humidité excessive.

L'option Heat Dry ne fonctionnera pas aussi bien sans produit de rinçage. Le distributeur de produit de rinçage, situé à côté du bac à détergent, libère automatiquement une quantité mesurée de produit de rinçage lors du dernier rinçage.

Regardez l'orifice de contrôle situé au-dessus du distributeur de produit de rinçage pour déterminer si le niveau de produit de rinçage est bas. Remplissez-le selon les besoins.

REMARQUE :

Votre lave-vaisselle est conçu pour utiliser un produit de rinçage liquide. L'utilisation du rinçage améliore considérablement les performances de séchage après le rinçage final. N'utilisez pas de produit de rinçage solide ou en barre. Dans des conditions normales, le produit de rinçage dure environ un mois. Il est préférable de le laisser plein, mais ne le remplissez pas trop.

Remplissage du distributeur de détergent

1. Poussez le loquet du couvercle du distributeur pour ouvrir le compartiment à détergent du lavage principal.

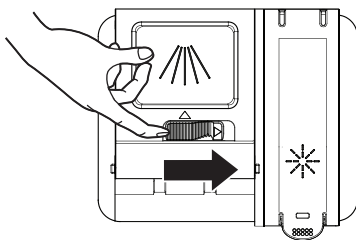

REMARQUE :

Le volet est toujours ouvert à la fin d'un cycle de lavage de la vaisselle.

Précautions de sécurité

Conditions d'utilisation

Pièces et spécifications

Guide de démarrage

Commandes

Chargement du lave-vaisselle

Utilisation du lave-vaisselle

Entretien du lave-vaisselle

Dépannage

2. Ajoutez la quantité de détergent recommandée dans le compartiment à détergent.

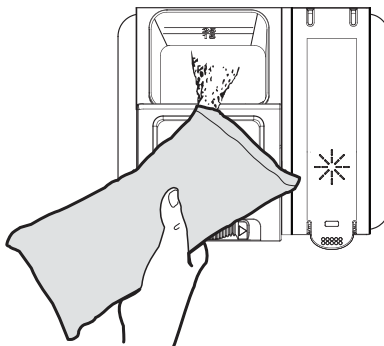

3. Appuyez sur la partie supérieure du couvercle pour le fermer.

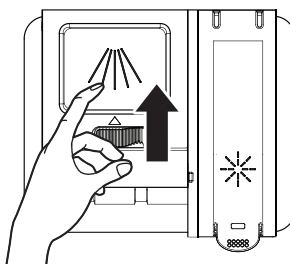

Remplissage du distributeur d'aide au rinçage

Le produit de rinçage améliore les performances de séchage du lave-vaisselle.

Ce lave-vaisselle a été conçu pour **utiliser uniquement un produit de rinçage liquide**. L'utilisation d'un produit de rinçage en poudre obstrue l'ouverture du réservoir et entraîne un dysfonctionnement du lave-vaisselle.

AVERTISSEMENT

- N'ajoutez PAS de détergent ordinaire dans le distributeur de produit de rinçage.
- N'utilisez PAS de produit de rinçage en poudre dans le distributeur de produit de rinçage.

Remplissage du distributeur de produit de rinçage

1. Soulevez la languette d'extrémité du couvercle du dispositif de rinçage pour l'ouvrir.

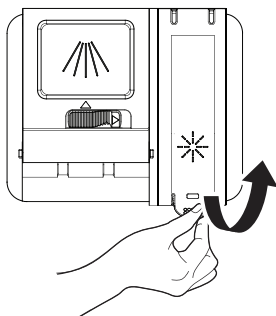

2. Remplissez le distributeur de produit de rinçage avec du produit de rinçage liquide jusqu'à ce qu'il soit plein. Ne le remplissez pas trop.

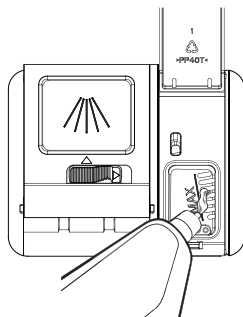

REMARQUE :

Utilisez l'orifice de contrôle pour remplir le réservoir de produit de rinçage.

⚠ AVERTISSEMENT

Ne remplissez pas le réservoir au-delà de l'indicateur de niveau plein. L'excès de produit de rinçage peut déborder pendant le cycle de lavage.

3. Appuyez fermement sur le couvercle du dispositif de rinçage pour le fermer.

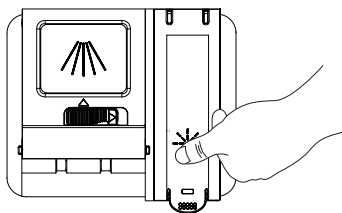



ENTRETIEN DU LAVE-VAISSELLE

En gardant votre lave-vaisselle propre, vous améliorez ses performances, vous réduisez les réparations inutiles et vous prolongez sa durée de vie.

Nettoyage de l'extérieur

Il est préférable de nettoyer les liquides renversés à l'extérieur du lave-vaisselle au fur et à mesure qu'ils se produisent. Utilisez un chiffon doux et humide sur le panneau de commande pour essuyer délicatement les éclaboussures et la poussière. N'utilisez pas de benzène, de cire, de diluant, d'eau de Javel ou d'alcool. Ces matériaux peuvent décolorer les parois internes et provoquer des taches. Ne nettoyez pas le lave-vaisselle en l'aspergeant d'eau et évitez que l'eau n'entre en contact avec les parties électriques.

REMARQUE :

Si le panneau de porte de votre lave-vaisselle est en acier inoxydable, vous pouvez le nettoyer avec un produit de nettoyage pour l'acier inoxydable destiné aux appareils ménagers ou un produit similaire, à l'aide d'un chiffon propre et doux.

Nettoyage de l'intérieur

AVERTISSEMENT



RISQUE DE BRÛLURE

Laissez l'élément chauffant refroidir avant de nettoyer l'intérieur. Le non-respect de cette consigne peut entraîner des brûlures.

Nettoyez régulièrement l'intérieur de votre lave-vaisselle pour éliminer toute saleté ou particule de nourriture. Essuyez l'intérieur du lave-vaisselle et la partie intérieure de la porte avec un torchon humide. Nous recommandons de remplir le distributeur de détergent avec du détergent pour vaisselle, puis de faire fonctionner le lave-vaisselle à vide périodiquement en utilisant le cycle Normal ou Express 60 avec l'option de sanitise. Cela permet de garder votre lave-vaisselle propre.

Si les taches blanches et l'odeur sont toujours présentes dans votre lave-vaisselle, lancez le cycle Normal avec le lave-vaisselle vide et sans détergent jusqu'à ce qu'il se vide. Ensuite, interrompez le cycle et mettez une tasse de 8 onces (227 ml) de vinaigre blanc dans le panier inférieur. Fermez le lave-vaisselle et laissez le cycle se terminer.

AVERTISSEMENT

Ne retirez pas le joint avant de la cuve (le long joint en caoutchouc qui entoure l'ouverture du lave-vaisselle).



Nettoyage des filtres

1. Éteignez le lave-vaisselle.

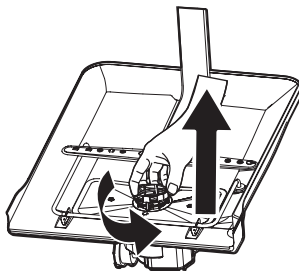

2. Tournez la cartouche filtrante dans le sens antihoraire pour la dévisser, puis retirez-la.

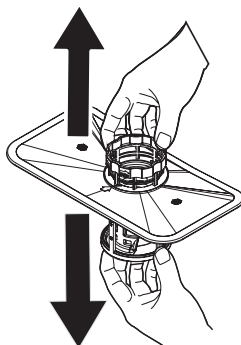

3. Retirez le filtre fin (plat, rectangulaire).

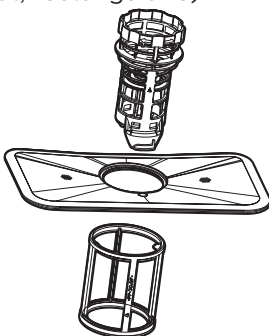

4. Enlevez toute saleté ou tout autre résidu des filtres, puis rincez-les à l'eau courante.

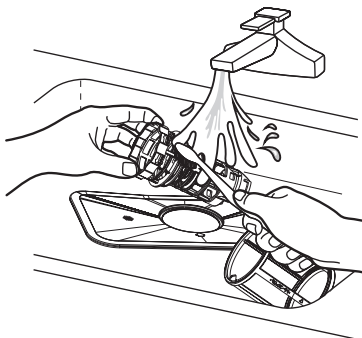

5. Remontez les filtres dans l'ordre inverse du démontage, remplacez l'élément filtrant et tournez dans le sens horaire jusqu'à la flèche de fermeture.

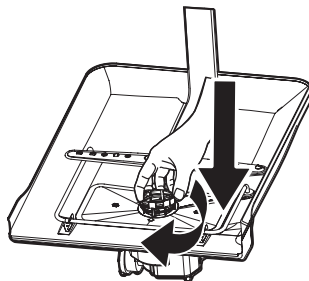

! MISE EN GARDE

Si la cartouche filtrante n'est pas correctement fermée, ses performances seront réduites.

Nettoyage du bras d'aspersion inférieur

Si votre lave-vaisselle ne semble pas nettoyer correctement ou si les buses du bras d'aspersion semblent bouchées, le bras d'aspersion inférieur peut être retiré et nettoyé. Retirez le bras d'aspersion avec précaution pour éviter de l'endommager.

Retirer le bras d'aspersion inférieur

1. Vérifiez que les trous de la buse ne sont pas obstrués par des particules de nourriture.
2. Si un nettoyage est nécessaire, retirez le bras d'aspersion en le tirant vers le haut.
3. Nettoyez les buses, puis remettez le bras d'aspersion en place.
4. Tournez le bras d'aspersion pour vérifier qu'il est bien en place.

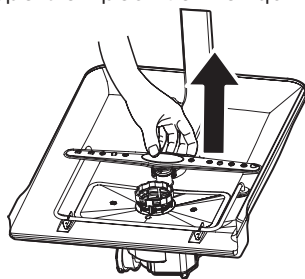

Nettoyage du joint de porte

Si la porte du lave-vaisselle ne se ferme pas correctement ou si de l'eau s'échappe de la porte pendant le cycle, vérifiez que le joint de la porte est exempt de débris.

Si nécessaire, nettoyez le joint de la porte à l'aide d'un chiffon humide afin d'éliminer les particules d'aliments et d'assurer l'étanchéité de la porte.

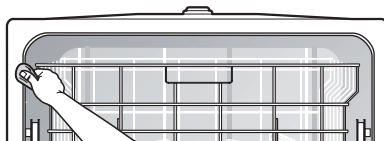



DÉPANNAGE

Avant d'appeler le service après-vente, passez en revue cette liste. Cela peut vous faire gagner du temps et de l'argent. Cette liste comprend des expériences courantes qui ne sont pas le résultat d'un défaut de fabrication ou de matériau de votre lave-vaisselle.

PROBLÈME	CAUSE POSSIBLE	SOLUTION
Le lave-vaisselle ne démarre pas	<ul style="list-style-type: none"> Le lave-vaisselle ne démarre pas. L'alimentation ou la ligne électrique n'est pas branchée. L'option de temporisation du démarrage a été sélectionnée. Sécurité enfant activée. (modèles sélectionnés) 	<ul style="list-style-type: none"> Fermez complètement la porte et assurez-vous qu'elle est bien verrouillée. Vérifiez et branchez l'alimentation électrique. Reportez-vous à la section Temporisation du démarrage de ce manuel pour réinitialiser. Désactivez la sécurité enfant, reportez-vous à la section Sécurité enfant de ce manuel.
Le lave-vaisselle émet un signal sonore à la fin du cycle	<ul style="list-style-type: none"> Le cycle de lavage émet un signal sonore pour indiquer la fin du cycle. 	
Le lave-vaisselle fonctionne trop longtemps	<ul style="list-style-type: none"> Le lave-vaisselle est raccordé à l'eau froide. La durée du cycle varie en fonction du sol. L'option de sanitize est sélectionnée. 	<ul style="list-style-type: none"> Vérifiez que le lave-vaisselle est correctement raccordé à l'alimentation en eau chaude. En cas de détection d'une grande saleté, les cycles auto, normal, pots et casseroles augmentent automatiquement la durée du cycle. Lorsque l'option de sanitize est sélectionnée, la durée du cycle est augmentée pour répondre à la demande de température de stérilisation.

Précautions de sécurité

Conditions d'utilisation

Pièces et spécifications

Guide de démarrage

Commandes

Chargement du lave-vaisselle

Utilisation du lave-vaisselle

Entretien du lave-vaisselle

Dépannage



PROBLÈME	CAUSE POSSIBLE	SOLUTION
La vaisselle n'est pas assez propre	<ul style="list-style-type: none"> La pression de l'eau est temporairement faible. La température de l'eau en entrée est basse. Les plats sont chargés trop près les uns des autres. Utilisation incorrecte du détergent. Le cycle sélectionné n'est pas adapté aux conditions de saleté. Les bras de stérilisation sont bloqués par certains ustensiles. 	<ul style="list-style-type: none"> Utilisez votre lave-vaisselle lorsque la pression de l'eau est normale. Assurez-vous que le lave-vaisselle est raccordé à l'alimentation en eau chaude. N'utilisez pas votre lave-vaisselle lorsque de l'eau chaude est utilisée ailleurs dans la maison. Chargez à nouveau la vaisselle comme indiqué dans le manuel. Ajoutez du détergent en fonction de la dureté de l'eau et du cycle choisi. Utilisez un détergent récent. Choisissez un autre cycle pour une durée de lavage plus longue. Assurez-vous que le bras d'aspersion tourne librement.
La vaisselle ne sèche pas suffisamment	<ul style="list-style-type: none"> Le distributeur de produit de rinçage est vide. Chargement incorrect de la vaisselle. Le cycle que vous avez choisi ne comprenait pas le séchage. 	<ul style="list-style-type: none"> Remplissez le distributeur de produit de rinçage ou augmentez la quantité de produit de rinçage. Chargez à nouveau la vaisselle en suivant les instructions du manuel. Choisissez le bon cycle de séchage.
Taches et films sur la vaisselle	<ul style="list-style-type: none"> La dureté de l'eau est trop élevée. Chargement incorrect de la vaisselle. Un vieux produit de rinçage est utilisé. Distributeur de produits de rinçage vide. 	<ul style="list-style-type: none"> En cas d'eau très dure, installez un adoucisseur d'eau. Chargez à nouveau la vaisselle comme l'indique le manuel. Utilisez un produit de rinçage récent. Ajoutez le produit de rinçage dans le distributeur.
Écaillage	<ul style="list-style-type: none"> Utilisation d'une trop grande quantité de détergent. La température de l'eau d'entrée dépasse 158 °F (70 °C). 	<ul style="list-style-type: none"> Utilisez moins de détergent si vous avez de l'eau douce. Diminuez la température de l'eau en entrée.

Précautions de sécurité

Conditions d'utilisation

Pièces et spécifications

Guide de démarrage

Commandes

Chargement du lave-vaisselle

Utilisation du lave-vaisselle

Entretien du lave-vaisselle

Dépannage



	PROBLÈME	CAUSE POSSIBLE	SOLUTION
Précautions de sécurité	Détergent oublié dans le gobelet du distributeur	<ul style="list-style-type: none"> Un grand plat ou une grande casserole empêche l'eau du bras d'aspersion de vider le godet de détergent. 	<ul style="list-style-type: none"> Ne chargez pas les grandes casseroles à l'avant du support, essayez de les placer sur les côtés du support.
Conditions d'utilisation	Le distributeur de détergent ne se ferme pas	<ul style="list-style-type: none"> Mauvais fonctionnement du couvercle du détergent. 	<ul style="list-style-type: none"> Ajoutez le détergent et le produit de rinçage comme indiqué dans le manuel.
Pièces et spécifications	L'eau reste dans le lave-vaisselle	<ul style="list-style-type: none"> Le cycle précédent ne s'est pas terminé ou a été interrompu. 	<ul style="list-style-type: none"> Sélectionnez le cycle approprié expliqué dans le manuel.
Guide de démarrage	Le lave-vaisselle ne s'égoutte pas correctement	<ul style="list-style-type: none"> Le conduit d'évacuation est bouché. Le tuyau d'évacuation est tordu. 	<ul style="list-style-type: none"> Vérifier l'espace s'il y en a un. Assurez-vous que le broyeur est vide si le lave-vaisselle est raccordé au broyeur. Assurez-vous que le tuyau de vidange est correctement raccordé à l'évier.
Commandes	De la mousse dans la cuve	<ul style="list-style-type: none"> Utilisation d'un détergent inapproprié. 	<ul style="list-style-type: none"> Veillez à n'utiliser que le détergent pour lave-vaisselle automatique.
Chargement du lave-vaisselle	Fuites du lave-vaisselle	<ul style="list-style-type: none"> Mousse excessive due à l'utilisation d'un détergent inapproprié. Le lave-vaisselle n'est pas à plat. 	<ul style="list-style-type: none"> Veillez à n'utiliser que le détergent approprié pour le lave-vaisselle. Mettez le lave-vaisselle à plat.
Utilisation du lave-vaisselle	Marques noires ou grises sur la vaisselle	<ul style="list-style-type: none"> Les ustensiles en aluminium ont frotté contre la vaisselle. 	<ul style="list-style-type: none"> Utilisez un nettoyant abrasif doux pour éliminer ces marques.
Entretien du lave-vaisselle	Intérieur de la cuve taché	<ul style="list-style-type: none"> Tâche de café et de thé. Tache rougeâtre. 	<ul style="list-style-type: none"> Utiliser un produit de nettoyage d'appoint approuvé pour éliminer la saleté. Certains aliments à base de tomates provoquent ce phénomène. L'utilisation du cycle de rinçage uniquement juste après le chargement de ces plats estompera les taches.
Dépannage	Bruits	<ul style="list-style-type: none"> Ouverture du bac à détergent\Bruit de la pompe de vidange. Un objet dur est entré dans le module de lavage. Le son devrait s'arrêter après le broyage de l'objet. 	<ul style="list-style-type: none"> C'est normal. Si le bruit persiste après un cycle complet, appelez le service après-vente.



PROBLÈME	CAUSE POSSIBLE	SOLUTION
Le lave-vaisselle ne se remplit pas d'eau	<ul style="list-style-type: none"> Le robinet d'eau est fermé Le loquet de la porte n'est peut-être pas correctement placé 	<ul style="list-style-type: none"> Vérifiez si le robinet d'eau est ouvert Assurez-vous que la porte est fermée

Codes d'erreur

Les codes d'erreur s'affichent dans la fenêtre d'affichage lorsque les erreurs suivantes se produisent :

Code	Significations	Cause
E1	Débit d'eau insuffisant dans le temps imparti	Confirmez que le lave-vaisselle est alimenté en eau. Vérifiez la pression de l'eau. REMARQUE : L'alimentation en eau doit maintenir une pression comprise entre 20 et 80 psi (0,14 et 0,82 MPa) pour assurer un débit suffisant.
E4	Détecteur de débordement ou de fuite activé	Tout d'abord, coupez l'eau du lave-vaisselle. Vérifier que le système de filtration n'est pas obstrué. IMPORTANT : Veillez à ce qu'il n'y ait pas de bris de verre dans le filtre. S'il n'y a pas d'eau dans la baignoire, contactez le service après-vente.

AVERTISSEMENT

- En cas de débordement, coupez l'alimentation principale en eau avant d'appeler un prestataire de services.
- S'il y a de l'eau dans le bac en raison d'un trop-plein ou d'une petite fuite, l'eau doit être éliminée avant de redémarrer le lave-vaisselle.

Précautions de sécurité

Conditions d'utilisation

Pièces et spécifications

Guide de démarrage

Commandes

Chargement du lave-vaisselle

Utilisation du lave-vaisselle

Entretien du lave-vaisselle

Dépannage

GARANTIE LIMITÉE DU LAVE- VAISSELLE MIDEA

JOIGNEZ VOTRE REÇU ICI. UNE PREUVE D'ACHAT EST NÉCESSAIRE POUR BÉNÉFICIER DU SERVICE DE GARANTIE.

Veillez vous munir des informations suivantes lorsque vous appelez le centre de service après-vente :

- Nom, adresse et numéro de téléphone
- Numéro de modèle et numéro de série
- Une description claire et détaillée du problème
- Preuve d'achat comprenant le nom et l'adresse du revendeur ou du détaillant

SI VOUS AVEZ BESOIN D'UNE RÉPARATION :

1. Avant de nous contacter, veuillez déterminer si votre produit a besoin d'être réparé. Certaines questions peuvent être traitées sans service. Veuillez prendre quelques minutes pour consulter la section « Dépannage » du manuel de l'utilisateur ou visitez le site <http://us.Midea.com/support>

2. Tous les services de garantie sont fournis exclusivement par nos fournisseurs de services Midea agréés, aux États-Unis et au Canada.

Service après-vente Midea

Aux États-Unis ou au Canada, appelez le 1-866-646-4332.

Si vous êtes en dehors des 50 États des États-Unis ou du Canada, contactez votre revendeur agréé Midea pour déterminer si une autre garantie s'applique.

GARANTIE LIMITÉE À VIE

CE QUI EST COUVERT

PREMIÈRE ANNÉE DE GARANTIE LIMITÉE (PIÈCES ET MAIN-D'ŒUVRE)

Pendant un an à compter de la date d'achat, si ce gros appareil est installé, utilisé et entretenu conformément aux instructions jointes ou fournies avec le produit, Midea America Corporation (ci-après « Midea ») paiera les pièces de rechange spécifiées par l'usine et la main-d'œuvre de réparation pour corriger les défauts de matériaux ou de fabrication qui existaient lorsque ce gros appareil a été acheté, ou, à sa seule discrétion, remplacera le produit. En cas de remplacement du produit, votre appareil sera garanti pour la durée restante de la période de garantie de l'appareil d'origine.

GARANTIE LIMITÉE À VIE (CUVE EN ACIER INOXYDABLE ET REVÊTEMENT INTÉRIEUR DE LA PORTE UNIQUEMENT)

Pendant toute la durée de vie du produit à partir de la date d'achat originale, lorsque ce gros appareil est installé, utilisé et entretenu conformément aux instructions jointes ou fournies avec le produit, Midea paiera les pièces spécifiées par l'usine et la main-d'œuvre pour la réparation des composants suivants afin de corriger les défauts non cosmétiques de matériaux ou de fabrication qui existaient lors de l'achat de ce gros appareil :

- Cuve en acier inoxydable
- Revêtement intérieur de la porte

VOTRE SEUL ET UNIQUE RECOURS DANS LE CADRE DE CETTE GARANTIE LIMITÉE SERA LA RÉPARATION OU LE REMPLACEMENT DU PRODUIT COMME PRÉVU DANS LE PRÉSENT DOCUMENT. Le service doit être assuré par une société de service désignée par Midea.

Cette garantie limitée n'est valable que dans les 50 États des États-Unis ou au Canada et ne s'applique que lorsque le gros appareil est utilisé dans le pays où il a été acheté. Cette garantie limitée est effective à partir de la date d'achat par le consommateur. La preuve de la date d'achat originale est nécessaire pour obtenir un service dans le cadre de cette garantie limitée.

GARANTIE LIMITÉE À VIE CE QUI N'EST PAS COUVERT

1. Utilisation commerciale, non résidentielle ou multifamiliale, ou utilisation non conforme aux instructions publiées à l'intention de l'utilisateur, de l'opérateur ou de l'installateur.
2. Instruction à domicile sur l'utilisation de votre produit.
3. Service visant à corriger un entretien ou une installation incorrects du produit, une installation non conforme aux codes de l'électricité ou de la plomberie ou une correction de l'électricité ou de la plomberie domestique (c'est-à-dire le câblage de la maison, les fusibles, la plomberie ou les tuyaux d'arrivée d'eau).
4. Consommables (ampoules, piles, filtres à air ou à eau, etc.).
5. Défauts ou dommages causés par l'utilisation de pièces ou d'accessoires Midea non authentiques.
6. Les dommages résultant d'un accident, d'une mauvaise utilisation, d'un abus, d'un incendie, d'une inondation, de problèmes électriques, de catastrophes naturelles ou de l'utilisation de produits non approuvés par Midea.
7. Les réparations de pièces ou de systèmes visant à corriger les dommages ou les défauts du produit causés par une réparation non autorisée, une altération ou une modification de l'appareil.
8. Les dommages cosmétiques, y compris les rayures, les bosses, les ébréchures et autres dommages aux finitions des appareils, sauf si ces dommages résultent de défauts de matériaux et de fabrication et qu'ils sont signalés à Midea dans un délai de 30 jours.
9. Entretien courant du produit.
10. Décoloration, rouille ou oxydation des surfaces résultant d'environnements caustiques ou corrosifs, y compris, mais sans s'y limiter, de fortes concentrations de sel, d'une humidité élevée ou d'une exposition à des produits chimiques.
11. Récupération ou livraison. Ce produit est destiné à être réparé à domicile.
12. Frais de déplacement ou de transport pour l'entretien dans des endroits éloignés où un réparateur agréé Midea n'est pas disponible.
13. L'enlèvement ou la réinstallation d'appareils ou d'équipements encastrés inaccessibles (c.-à-d. garnitures, panneaux décoratifs, revêtements de sol, armoires, îlots, comptoirs, cloisons sèches, etc.) qui gênent l'entretien, l'enlèvement ou le remplacement du produit.
14. Entretien ou pièces détachées d'appareils dont les numéros de modèle/série d'origine ont été enlevés, modifiés ou ne sont pas facilement identifiables.

Le coût de la réparation ou du remplacement dans ces circonstances exclues est à la charge du client.

EXCLUSION DES GARANTIES IMPLICITES

LES GARANTIES IMPLICITES, Y COMPRIS TOUTE GARANTIE IMPLICITE DE QUALITÉ MARCHANDE OU D'ADÉQUATION À UN USAGE PARTICULIER, SONT LIMITÉES À UN AN OU À LA PÉRIODE LA PLUS COURTE AUTORISÉE PAR LA LOI. Certains États et provinces n'autorisent pas la limitation de la durée des garanties implicites de qualité marchande ou d'adéquation, de sorte que cette limitation peut ne pas s'appliquer à vous. Cette garantie vous donne des droits légaux spécifiques, et vous pouvez également avoir d'autres droits qui varient d'un état à l'autre ou d'une province à l'autre.

EXCLUSION DES DÉCLARATIONS EN DEHORS DE LA GARANTIE

Midea ne fait aucune déclaration concernant la qualité, la durabilité ou la nécessité d'un entretien ou d'une réparation de ce gros appareil, autre que les déclarations contenues dans la présente garantie. Si vous souhaitez bénéficier d'une garantie plus longue ou plus complète que la garantie limitée fournie avec ce gros appareil, demandez à Midea ou à votre revendeur d'acheter une extension de garantie.

LIMITATION DES RECOURS ; EXCLUSION DES DOMMAGES ACCESSOIRES ET INDIRECTS

VOTRE SEUL ET UNIQUE RECOURS DANS LE CADRE DE LA PRÉSENTE GARANTIE LIMITÉE SERA LA RÉPARATION DU PRODUIT SELON LES MODALITÉS PRÉVUES DANS LE PRÉSENT DOCUMENT. MIDEA NE SERA PAS RESPONSABLE DES DOMMAGES ACCESSOIRES OU INDIRECTS. Certains États et provinces n'autorisent pas l'exclusion ou la limitation des dommages accessoires ou indirects, de sorte que ces limitations et exclusions peuvent ne pas s'appliquer à vous. Cette garantie vous donne des droits légaux spécifiques, et vous pouvez également avoir d'autres droits qui varient d'un état à l'autre ou d'une province à l'autre.

**Prolongation gratuite de
3 mois** de la période de
garantie limitée d'origine !*
Envoyez simplement une
photo de votre preuve
d'achat par SMS au :

1-844-224-1614

*L'extension de garantie est valable pour les trois
mois suivant immédiatement la fin de la période de
garantie initiale du produit. Les particuliers
n'ont pas besoin d'enregistrer le produit
pour bénéficier de tous les droits et
recours des propriétaires enregistrés
dans le cadre de la garantie
limitée d'origine.



make yourself at home