

Refrigerator

BOTTOM MOUNTED FREEZER SERIES

USER MANUAL

MRF18B4AST
MRF18B4AWW

Warning notices: Before using this product, please read this manual carefully and keep it for future reference. The design and specifications are subject to change without prior notice for product improvement. Consult with your dealer or manufacturer for details. The diagram above is for reference only. Please consider the appearance of the actual product as the standard.

LANGUAGES

EN English

FR French

ES Spanish

THANK YOU LETTER

Thank you for choosing Midea! Before using your new Midea product, please read this manual thoroughly to ensure that you know how to operate the features and functions that your new appliance offers in a safe way.

Table of Contents

THANK YOU LETTER	04
SPECIFICATIONS	05
PRODUCT OVERVIEW	06
PRODUCT INSTALLATION	07
OPERATION INSTRUCTIONS	11
CLEANING AND MAINTENANCE	14
TROUBLESHOOTING	16

SPECIFICATIONS

Rated Voltage	115V-
Rated Frequency	60Hz
Rated Current	3A
Defrost Power	200W
Refrigerant, Amount	R600a, 1.76oz(50g)
Foaming Agent	Cyclopentane

PRODUCT OVERVIEW

Names of components

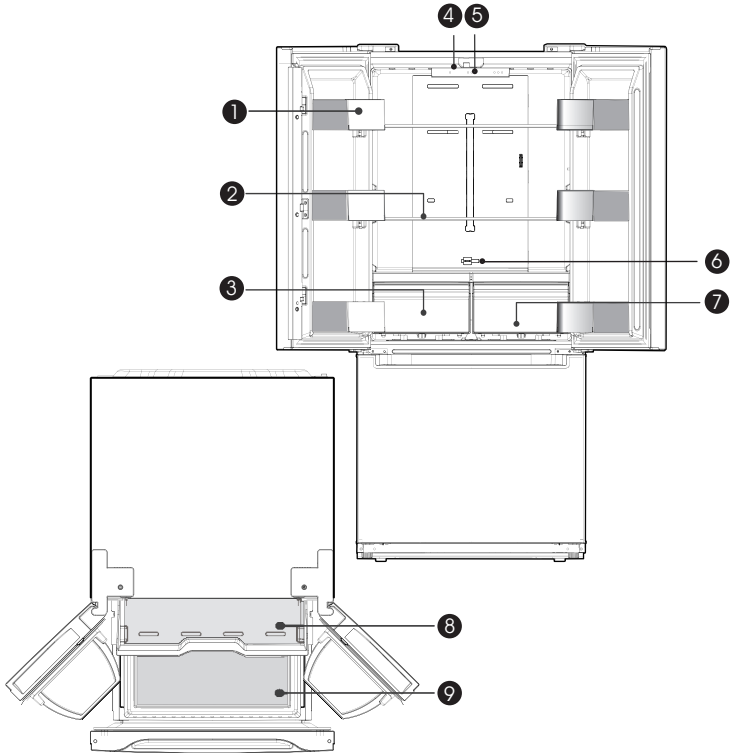

- | | | | |
|---|---------------------------|---|-------------------------|
| 1 | Door tray | 6 | Quick cold dial block |
| 2 | Shelf | 7 | Fruit and vegetable box |
| 3 | Fruit and vegetable box | 8 | Upper freezer drawer |
| 4 | LED lighting | 9 | Lower freezer drawer |
| 5 | Control and display panel | | |

ATTENTION

The picture above is only for reference. The actual configuration will depend on the physical product or statement by the distributor.

PRODUCT INSTALLATION

Install Instruction

Installing an Optional Ice Maker

The refrigerator comes set up for ice maker installation, This refrigerator is compatible with Midea IM1900MD ice maker. Please refer to individual ice maker installation instruction manual.

- **WARNING:** Connect to potable water supply only.
- Minimum/Maximum inlet water pressure: 138/827 kPa (20/120 psig).

Dimensions and Clearances

- Too small of a distance from adjacent items may result in the degradation of freezing capability and increased electricity costs. Allow over 100 mm of clearance from each adjacent wall when installing the appliance.

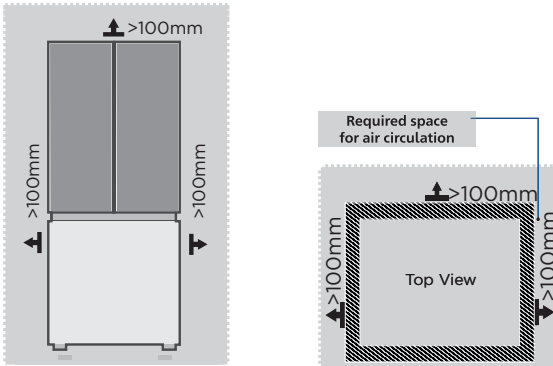

ATTENTION

The picture above is only for reference. The actual configuration will depend on the physical product or statement by the distributor.

Space requirement diagram (when the door is open and when the door is closed)

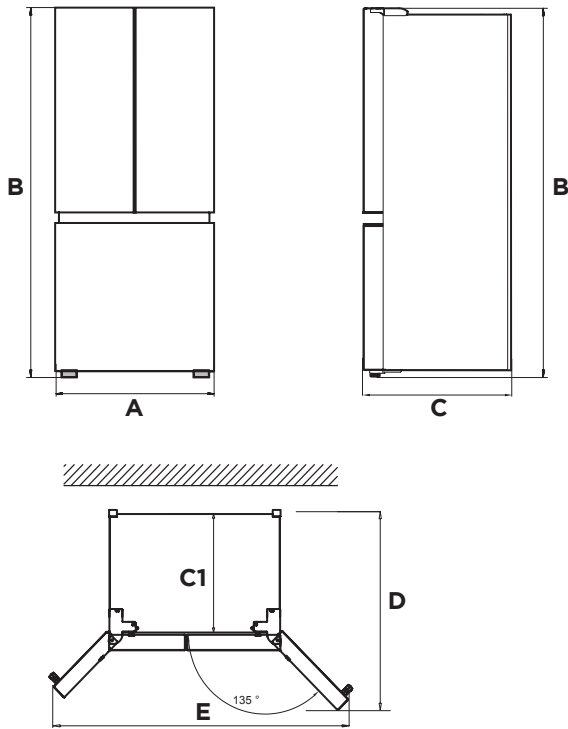

EN

Width	Overall Height	Depth	Depth Cabinet only	Depth doors open 135°	Width doors open 135°
A	B	C	C1	D	E
750	1692	785	705	1038	1277

Notice: All dimensions in mm



Leveling feet

To avoid vibration, the unit must be leveled.

If required, adjust the leveling screws to compensate for the uneven floor.

The front should be slightly higher than the rear to aid in door closing.

Leveling screws can be turned easily by tipping the cabinet slightly.

Turn the leveling screws counterclockwise  to raise the unit, clockwise  to lower it.

Leveling doors

List of tools to be provided by the user



Pliers

Parts included with the kit



Fastener-ring

1. Raise the lower door up to the level of the higher door.
2. Insert the supplied fastener-ring by using plier in the gap between the hinge-grommet and the lower hinge. The number of fastener-rings you will need to insert depends on the gap.

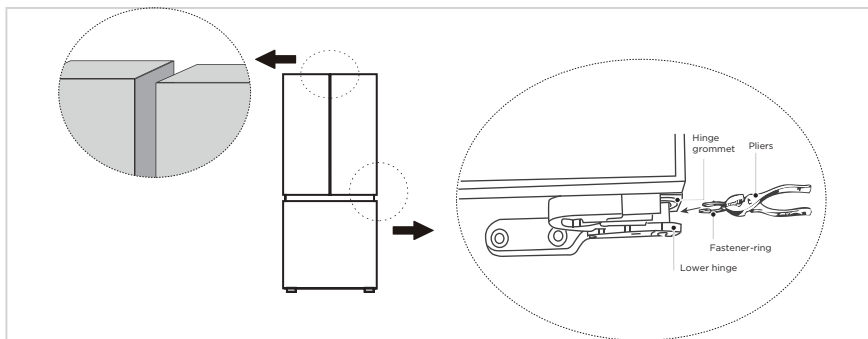

EN

Moving the appliance

1. Remove all food from inside the appliance.
2. Pull the power plug out, insert and fix it into the power plug hook at the rear or on top of the appliance.
3. Tape parts such as shelves and the door handle to prevent from falling off while moving the appliance.
4. Move the appliance with more than two people carefully. When transporting the appliance over a long distance, keep the appliance upright.
5. After installing the appliance, connect the power plug into a socket out to switch on the appliance.

Changing the light

- Any replacement or maintenance of the LED lamps is intended to be made by the manufacturer, its service agent or similar qualified person.

Connecting the appliance

After installing the appliance, connect the power plug into a socket outlet.

ATTENTION

- After connecting the power supply cord (or plug) to the outlet, wait 2 or 3 hours before you put food into the appliance. If you add food before the appliance has cooled completely, your food may spoil.

Precautions before operation:

- Before making changes the refrigerator must be disconnected from power.
- precautions should be taken to prevent any personal injury.

Tips for energy saving

- Do not place the appliance near cookers, radiators or other heat sources. If the ambient temperature is high, the compressor will run more frequently and for longer, resulting in increased energy consumption.
- Ensure that there is sufficient ventilation at the base of the appliance, on the sides of the appliance and at the back of the appliance. Never cover ventilation openings.
- Please also observe the spacing dimensions in the chapter "Installation".
- The arrangement of drawers, shelves and racks as shown in the illustration offers the most efficient use of energy and should therefore be retained as far as possible. All drawers and shelves should remain in the appliance to keep the temperature stable and save energy.
- To obtain a larger storage space (e.g. for large refrigerated/frozen goods), the middle drawers can be removed. The top and bottom drawers and shelves should be removed last if necessary.
- An evenly filled refrigerator/freezer compartment contributes to optimal energy use. Therefore, avoid empty or half-empty compartments.
- Allow warm food to cool before placing it in the refrigerator/freezer. Food that has already cooled down increases energy efficiency.
- Allow frozen food to defrost in the refrigerator. The coldness of the frozen food reduces the energy consumption in the refrigerator compartment and thus increases the energy efficiency.
- Open the door only as briefly as necessary to minimise cold loss. Opening the door briefly and closing it properly reduces energy consumption.
- The door seals of your appliance must be perfectly intact so that the doors close properly and energy consumption is not increased unnecessarily.

OPERATION INSTRUCTIONS

Control panel

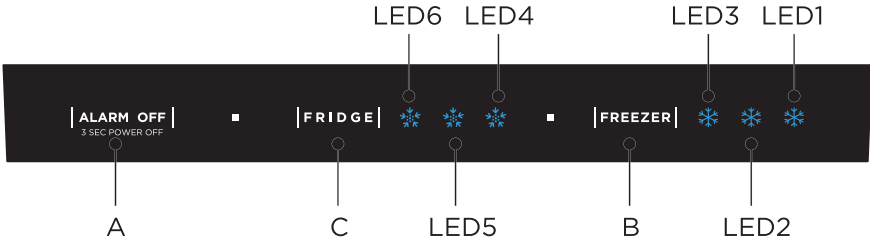

Key

A	Alarm/power off/power on button
B	Freezer button
C	Fridge button

Display

When the initial power is up, it is 3 seconds, While the boot bell rings, and then goes into normal operation display. (Refrigerator and freezer are mid-range at the time of first power-up)

Display fault code in the event of a failure (Loop display); display the set gear of the refrigeration room in the event of trouble-free.

Under normal circumstances, the current set gear is displayed, and when a “fault code visible” class failure occurs, the fault code is displayed.

⚠ ATTENTION

The actual control panel may differ from model to model.

EN

Operating instructions

Refrigerator settings

- Press the refrigeration key to adjust the refrigeration set gear, each press the refrigeration key once, the gear change one gear, the order is as follows:

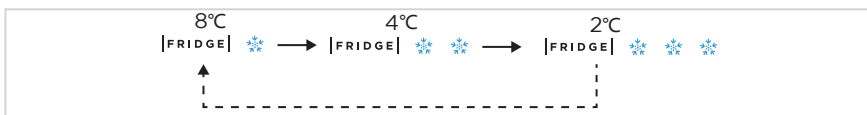

Freezer settings

- Press the refrigeration key to adjust the refrigeration set gear, each press the refrigeration key once, the gear change one gear, the order is as follows:



Note: The temperature of each gear is within 32 of the set temperature, and the actual situation is slightly different according to the load situation.

Alarm off

- When a fault alarm occurs, press the alarm off key short, and the fault alarm sound is canceled.

Open the door and alarm

- When the freezer door or refrigerator door opens for 120 seconds without shutting down or not closed well, the buzzer alarms until the freezer door or refrigerator door closes. Or press the alarm off key to cancel the buzzer alarm.

Standby mode

- Press the alarm off key for 3 seconds to enter standby mode, cooling stops, light not on, display is off. In standby mode, long press the alarm off for 3 seconds, return to normal control.

Fault indication

- The following warnings appearing on the display indicate corresponding faults of the refrigerator. Though the refrigerator may still have refrigerator a freezing function with the following faults, the user shall contact maintenance specialist for maintenance, so as to ensure normal use of the refrigerator.

Fault Code	Fault Description
LED1/LED2 flashing	Refrigerator temperature sensor fault
LED1/LED5 flashing	Freezer temperature sensor fault
LED1/LED3 flashing	Freezing frost sensor faults
LED2/LED4flashing	Communication failure
LED1/LED4 flashing	Ambient temperature sensor faults
LED2/LED5 flashing	Humidity sensor error

Tips on storing food

Freezer compartment

- The freezer is designated for the storage of food frozen at very low temperature, long-term storage of frozen food, and for the production of ice.
- Only use the shelves in the door of the freezer to store frozen food, not for storing hot food designated for freezing.
- Do not put fresh and frozen food next to each other. The frozen food may thaw.
- When freezing fresh food (such as meat, fish or chopped meat), cut them into parts that can be used at the same time.
- Storing frozen food: instructions are usually stated on the packages, which must be followed. If there is no information on the packaging, food should not be stored for longer than three months from the date of purchase.
- When purchasing frozen food, make sure that it was frozen at a suitable temperature and that the packaging is not damaged.
- Frozen food should be kept in suitable packages to retain the quality and should be returned to the freezer compartment as soon as possible.
- If a package of frozen food shows moisture or abnormal bulging, it is probable that it was stored at the wrong temperature and the content is spoiled.
- The storage period for frozen food depends on the room temperature, the thermostat setting, the frequency of opening the door of the freezer, the type of food and the time of transporting the product from the shop to the household. Always follow the instructions printed on the packaging and never exceed the maximum storage time stated on the package.

EN

Cooling compartment

- To reduce moisture and subsequent ice build-up, never put liquid into the refrigerator in unsealed containers. Frost tends to concentrate in the coolest parts of the evaporator. Storing uncovered liquids results in a more frequent need for defrosting.
- Never put warm foods in the refrigerator. These should first cool down at room temperature and then be placed so as to ensure adequate air circulation in the refrigerator.
- Foods or food containers should not touch the back wall of the refrigerator because they could freeze to the wall. Do not keep regularly opening the door of the refrigerator.
- Meat and clean fish (packed in a package or plastic foil) can be placed in the refrigerator, which can be used in 1-2 days.
- Fruit and vegetables without packaging can be placed in the part designated for fresh fruit and vegetables.

Recommended Temperature

The optimal temperature setting for food storage:

- Fridge: 4 °C , Freezer: -19°C

ATTENTION

The optimal temperature setting of each compartment depends on the ambient temperature. Above optimal temperature is based on the ambient temperature of 25 °C.

CLEANING AND MAINTENANCE

Defrosting

- The refrigerator is made based on the air-cooling principle and thus has automatic defrosting function. Frost formed due to change of season or temperature may also be manually removed by disconnection of the appliance from power supply or by wiping with a dry towel.

Cleaning of door tray

- According to the direction arrow in the figure below, use both hands to squeeze the tray, and push it upward, then you can take it out.
- After washing the tray having been taken out, you can adjust its installing height in accordance with your requirement.

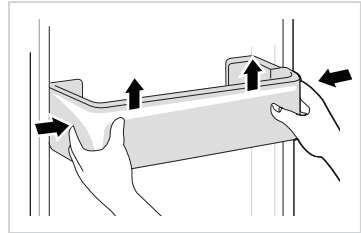

Cleaning of glass shelf

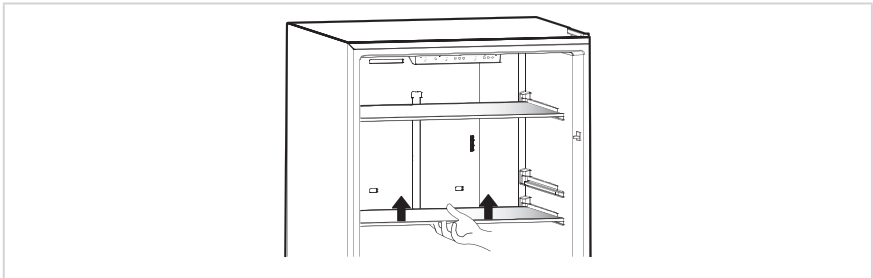

Please dismantle the cantilever shelf according to the arrows shown as above:

1. Since the shelf and the box gall have the innermost stop, first lift the shelf up, and then pull out outward.

Cleaning of Box gall bottom roller groove

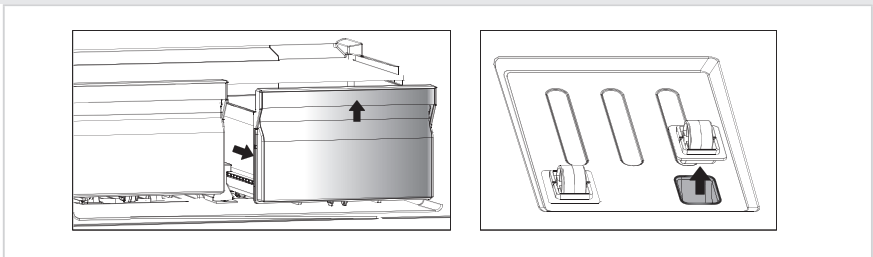

- First pull out the fruit and vegetable box, because the fruit and vegetable box has a stop, it needs to be lifted upward before the fruit and vegetable box can be removed.
- The roller seat is stuck in the box tank groove, press the arrow in the direction of the image, remove the roller seat, clean the box tank groove as needed.

Cleaning of freezer lower drawer

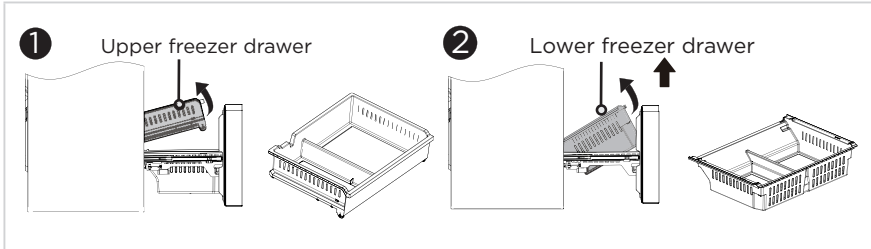

Upper freezer drawer:

- Open the freezing chamber door to the maximum stroke, lift the tail of the upper drawer of the freezing chamber, take out the upper freezer drawer.

Lower freezer drawer:

- Open the freezing chamber door to the maximum stroke, Lift the end of the lower freezer drawer and lift it up.

● ATTENTION

Note: Don't remove the lower freezer drawer if not necessary.

Stop using

Power failure:

In case of power failure, even if it is in summer, foods inside the appliance can be kept for several hours; during the power failure, the times of door opening shall be reduced, and no more fresh food shall be put into the appliance.

Long-time nonuse:

The appliance shall be unplugged and then cleaned; then the doors are left open to prevent odor.

Moving:

Before the refrigerator is moved, take all objects inside out, fix the glass partitions, vegetable holder, freezing chamber drawers and etc. with tape, and tighten the leveling feet; close the doors and seal them with tape. During moving, the appliance shall not be laid upside down or horizontally, or be vibrated; the inclination during movement shall be no more than 45°.

● ATTENTION

The appliance shall run continuously once it is started. Generally, the operation of the appliance shall not be interrupted; otherwise the service life may be impaired.

Foods can be preserved for a couple of hours even in summer in case of power failure; it is recommended to reduce the frequency of opening door.

TROUBLESHOOTING

The following simple issues can be handled by the user. Please call the after-sale service department if the issues are not solved.

Problem	Possible reason
Failed operation	<ul style="list-style-type: none"> • Check whether the appliance is connected to power or whether the plug is in well contact
	<ul style="list-style-type: none"> • Check whether the voltage is too low
	<ul style="list-style-type: none"> • Check whether there is a power failure or partial circuits have tripped
Odor	<ul style="list-style-type: none"> • Odorous foods shall be tightly wrapped
	<ul style="list-style-type: none"> • Check whether there is any rotten food
	<ul style="list-style-type: none"> • Clean the inside of the refrigerator
Long-time operation of the compressor	<ul style="list-style-type: none"> • Long operation of the refrigerator is normal in summer
	<ul style="list-style-type: none"> • When the ambient temperature is high it is not suggestible having too much food in the appliance at the same time
	<ul style="list-style-type: none"> • Food shall get cool before being put into the appliance
	<ul style="list-style-type: none"> • The doors are opened too frequently
Light fails to get lit	<ul style="list-style-type: none"> • Check whether the refrigerator is connected to power supply and whether the illuminating light is damaged
	<ul style="list-style-type: none"> • Have the light replaced by a specialist
Door can not be properly closed	<ul style="list-style-type: none"> • The door is stuck by food packages Too much food is placed
	<ul style="list-style-type: none"> • The refrigerator is tilted.
Loud noises	<ul style="list-style-type: none"> • Check whether the floor is level and whether the refrigerator is placed stably
	<ul style="list-style-type: none"> • Check whether accessories are placed at proper locations

Problem	Possible reason
Door seal fails to be tight	<ul style="list-style-type: none"> • Remove foreign matters on the door seal
	<ul style="list-style-type: none"> • Heat the door seal and then cool it for restoration (or blow it with an electrical drier or use a hot towel for heating)
Water pan overflows	<ul style="list-style-type: none"> • There is too much food in the chamber or food stored contains too much water,resulting in heavy defrosting
	<ul style="list-style-type: none"> • The doors are not closed properly, resulting in frosting due to entry of air and increased water due to defrosting
Hot housing	<ul style="list-style-type: none"> • Heat dissipation of the built-in condenser via the housing, which is normal when housing becomes hot due to high ambient temperature, storage of too much food or shutdown of the compressor is shut down, provide sound ventilation to facilitate heat dissipation
Surface condensation	<ul style="list-style-type: none"> • Condensation on the exterior surface and door seals of the refrigerator is normal when the ambient humidity is too high. Just wipe the condensate with a clean towel.
Abnormal noise	<ul style="list-style-type: none"> • Buzz: The compressor may produce buzzes during operation, and the buzzes are loud particularly upon start or stop. This is normal.
	<ul style="list-style-type: none"> • Creak: Refrigerant flowing inside of the appliance may produce creak, which is normal.

2 YEAR LIMITED WARRANTY

This warranty is provided to the original purchaser at retail (the “Purchaser” or “you”) by Midea America Corp. (“Midea” or “we”), which warrants all parts of this Product, as described below. Midea warrants this Product to the Purchaser for personal, family or household use. This warranty covers performance and quality issues in materials and workmanship that appear under normal use and maintenance appearing within two years from the date of delivery. This warranty gives you specific rights, and you may also have other rights that vary from state to state.

WARRANTY LIMITATIONS

This warranty is given only to the original purchaser at retail in either the United States or Canada and may not be transferred to any subsequent buyer. This warranty does not apply to purchasers of our products for use or resale in a business; a separate commercial warranty may protect those purchasers.

This warranty does not cover any Product failure caused by:

- (a) Abuse, damage or use of the Product in violation of the Product instructions.
- (b) Modification to any Product or part.
- (c) Failure to maintain the Product or part as described in accordance with the Product instructions.
- (d) Faulty installation or application.
- (e) Use of parts or accessories not compatible with this Product.
- (f) Floods, fires, winds, lightning, accidents, corrosive atmosphere, or other conditions beyond Midea’s control.
- (g) Interruption in electrical service or inadequate electrical service.
- (h) Replacement of fuses and replacement or resetting of circuit breakers.
- (i) Frozen or broken water pipes, water damage, moisture intrusion, mold or other biological growth.
- (j) The use, combination or linking of the Product to other products, processes or materials not provided by Midea.

WARRANTY REMEDY

If any quality or performance issue covered by this warranty is discovered during the warranty period, we will, at our option, repair or replace any such Product. This warranty is limited to Product repair or replacement by an authorized Midea servicer or dealer and does not cover any shipping cost, labor cost, customs duties, inland logistics cost, or cost of service, including any diagnostics, removal, transportation, or reinstallation costs. If we ask, you must return the Product to us.

WARRANTY DISCLAIMER; EXCLUSION OF DAMAGES

This is the only express warranty to consumers that we offer on our Products. **ANY IMPLIED WARRANTIES BY MIDEA, INCLUDING BUT NOT LIMITED TO WARRANTIES OF MERCHANTABILITY AND FITNESS FOR PARTICULAR PURPOSE, ARE LIMITED TO THE DURATION OF THIS EXPRESS WARRANTY.** Some states and provinces do not allow the exclusion of express warranties and/or limitations on how long an implied warranty lasts, so the above exclusion and/or limitation may not apply to you.

THE REMEDY DESCRIBED ABOVE IS THE ONLY ONE THAT WE WILL PROVIDE, EITHER UNDER THIS WARRANTY OR UNDER ANY WARRANTY ARISING BY OPERATION OF LAW. WE WILL NOT BE RESPONSIBLE FOR ANY CONSEQUENTIAL OR INCIDENTAL DAMAGES ARISING FROM THE BREACH OF THIS WARRANTY OR ANY OTHER WARRANTY, WHETHER EXPRESS OR IMPLIED, NEGLIGENCE OR OTHER TORT, OR ON ANY STRICT LIABILITY THEORY, INCLUDING BUT NOT

LIMITED TO LOST PROFITS. Some states do not allow the exclusion or limitation of incidental or consequential damages, so the above exclusion may not apply to you.

WARRANTY CLAIMS PROCESS

For more information or to make a warranty claim, please visit:

<https://www.midea.com/us/support>

Or contact us at:

Telephone: 1-866-646-4332

Email: customerserviceusa@midea.com

You must have Your bill of sale, delivery slip, or appropriate proof of purchase to submit a warranty claim. The date of delivery establishes the warranty period, should service be required.

DISPUTE RESOLUTION

ARBITRATION CLAUSE. IMPORTANT. PLEASE REVIEW THIS ARBITRATION CLAUSE. IT AFFECTS YOUR LEGAL RIGHTS.

- (a) *Parties*: This arbitration clause (this “Arbitration Clause”) affects your rights against Midea and any of its affiliates or employees or agents, successors, or assigns, all of whom together are referred to below as “we” or “us” for ease of reference.
- (b) **ARBITRATION REQUIREMENT: EXCEPT AS STATED BELOW, ANY DISPUTE BETWEEN YOU AND ANY OF US SHALL BE DECIDED BY NEUTRAL, BINDING ARBITRATION RATHER THAN IN COURT OR BY JURY TRIAL.** “Dispute” will be given the broadest possible meaning allowable by law. It includes any dispute, claim, or controversy arising from or relating to your purchase of this Product, any warranty upon the Product, or the Product’s condition. It also includes determination of the scope or applicability of this Arbitration Clause. The arbitration requirement applies to claims in contract and tort, pursuant to statute, or otherwise.
- (c) **CLASS-ARBITRATION WAIVER: ARBITRATION IS HANDLED ON AN INDIVIDUAL BASIS. IF A DISPUTE IS ARBITRATED, YOU AND WE EXPRESSLY WAIVE ANY RIGHT TO PARTICIPATE AS A CLASS REPRESENTATIVE OR CLASS MEMBER ON ANY CLASS CLAIM YOU MAY HAVE AGAINST US OR WE AGAINST YOU, OR AS A PRIVATE ATTORNEY GENERAL OR IN ANY OTHER REPRESENTATIVE CAPACITY, TO THE MAXIMUM EXTENT PERMITTED BY LAW. YOU AND WE ALSO WAIVE ANY RIGHT TO CLASS ARBITRATION OR ANY CONSOLIDATION OF INDIVIDUAL ARBITRATIONS.**
- (d) *Discovery and Other Rights*: Discovery and rights to appeal in arbitration are generally more limited than in a lawsuit. This applies to both you and us. Other rights that you or we would have in court may not be available in arbitration. Please read this Arbitration Clause and consult the rules of the arbitration organizations listed below for more information.
- (e) **SMALL CLAIMS COURT OPTION: YOU MAY CHOOSE TO LITIGATE ANY DISPUTE BETWEEN YOU AND ANY OF US IN SMALL CLAIMS COURT, RATHER THAN IN ARBITRATION, IF THE DISPUTE MEETS ALL REQUIREMENTS TO BE HEARD IN SMALL CLAIMS COURT.**
- (f) *Governing Law*: For residents of the United States, the procedures and effect of the arbitration will be governed by the Federal Arbitration Act (9 U.S.C. § 1 et seq.) rather than by state law concerning arbitration. For residents of Canada, the procedures and effect of the arbitration will be governed by the applicable arbitration law of the province in which you purchased your Product. The law governing your substantive warranty rights and other claims will be the law of the state or province in which you purchased your Product. Any court having jurisdiction may enter judgment on the arbitration award.

- (g) *Rules of the Arbitration*: If the amount in controversy is less than \$250,000, the arbitration will be decided by a single arbitrator. If the amount in controversy is greater than or equal to \$250,000, the arbitration will be decided by a panel of three arbitrators. The arbitrator(s) will be chosen pursuant to the rules of the administering arbitration organization. United States residents may choose JAMS (1920 Main Street, Ste. 300, Irvine, CA 92614, www.jamsadr.com), or, subject to our approval, any other arbitration organization. In addition, Canadian residents may choose the ADR Institute of Canada (234 Eglinton Ave. East, Suite 405, Toronto, Ontario, M4P 1K5, www.amic.org). These organizations' rules can be obtained by contacting the organization or visiting its website. If the chosen arbitration organization's rules conflict with this Arbitration Clause, the provisions of this Arbitration Clause control. The award of the arbitrator(s) shall be final and binding on all parties.
- (h) *Location of the Arbitration Hearing*: Unless applicable law provides otherwise, the arbitration hearing for United States residents will be conducted in the federal judicial district in which you reside (in your hometown area) or, for Canadian residents, in the province in which you reside, and, if you choose, will be in-person.
- (i) *Costs of the Arbitration*: Each party is responsible for its own attorney, expert, and other costs and fees unless applicable law requires otherwise. Notwithstanding the preceding sentence, and unless applicable law requires otherwise, if you are a consumer under the JAMS rules or the rules of another agreed upon arbitration administrator, Midea will pay or reimburse you for all reasonable fees or costs to the extent required by law or the applicable arbitration administrator's rules. Whether or not required by law or such rules, if you prevail at arbitration on any claim against Midea, Midea will reimburse you for any reasonable fees paid to the arbitration administrator in connection with the arbitration proceedings. Under no circumstances will Midea seek from you payment or reimbursement of any reasonable fees that Midea incurs in connection with the arbitration. If you are required to advance any fees or costs to JAMS or other agreed upon arbitration administrator, but you ask Midea to do so in your stead, Midea will consider and respond to your request.
- (j) *Survival and Enforceability of this Arbitration Clause*: This Arbitration Clause shall survive the expiration or termination, or any transfer, of the warranty on your Product. If any part of this Arbitration Clause, except waivers of class-action rights, is found to be unenforceable for any reason, the remainder of this clause and the warranty shall remain enforceable. If, in a case in which class-action allegations have been made, the waiver of class-action rights under this warranty is found to be unenforceable with respect to any part of the dispute, the parts of the dispute as to which the waiver of class-action rights have been found unenforceable will be severed and will proceed in court without reference or application of this Arbitration Clause. Any remaining parts will proceed in arbitration.

QUEBEC RESIDENTS

The arbitration provisions of this warranty shall not apply to residents of Quebec.

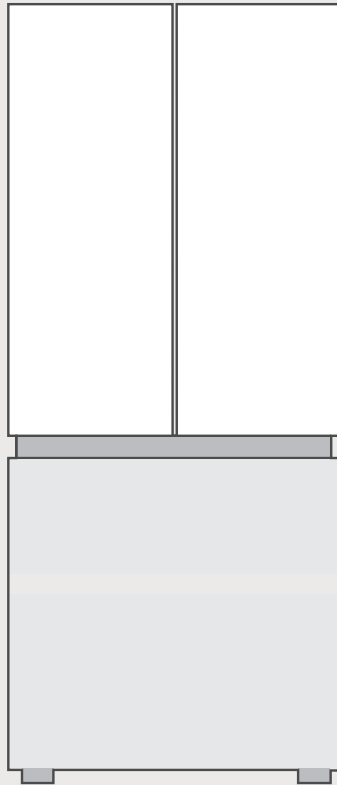

Réfrigérateur

SÉRIE DE CONGÉLATEUR MONTÉ AU FOND

MANUEL D'UTILISATEUR

MRF18B4AST
MRF18B4AWW

Avertissement : Avant d'utiliser l'appareil, veuillez lire attentivement ce manuel et le conserver pour référence ultérieure. La conception et les spécifications sont sujettes à changement sans préavis pour l'amélioration du produit. Consultez votre revendeur ou fabricant pour plus de détails.

Le schéma ci-dessus est seulement à titre indicatif. Veuillez-vous référer à l'apparence du produit réel.

LANGUES

EN Anglais

FR Français

ES Espagnol

UN MOT DE REMERCIEMENT

Merci d'avoir choisi Midea ! Avant d'utiliser votre nouveau produit Midea, veuillez lire attentivement ce manuel afin de vous assurer que vous savez comment utiliser les caractéristiques et fonctions de votre nouvel appareil en toute sécurité.

TABLE DES MATIÈRES

UN MOT DE REMERCIEMENT	04
SPÉCIFICATIONS	05
GÉNÉRALITÉS DU PRODUIT	06
INSTALLATION DU PRODUIT	07
INSTRUCTIONS D'OPÉRATION	11
NETTOYAGE ET ENTRETIEN	14
DÉPANNAGE	16

SPÉCIFICATIONS

Tension nominale	115V~
Fréquence nominale	60Hz
Courant nominal	3A
Puissance de dégivrage	200W
Quantité de réfrigérant	R600a, 1.76oz(50g)
Agent moussant	Cyclopentane

GÉNÉRALITÉS DU PRODUIT

Description des composants

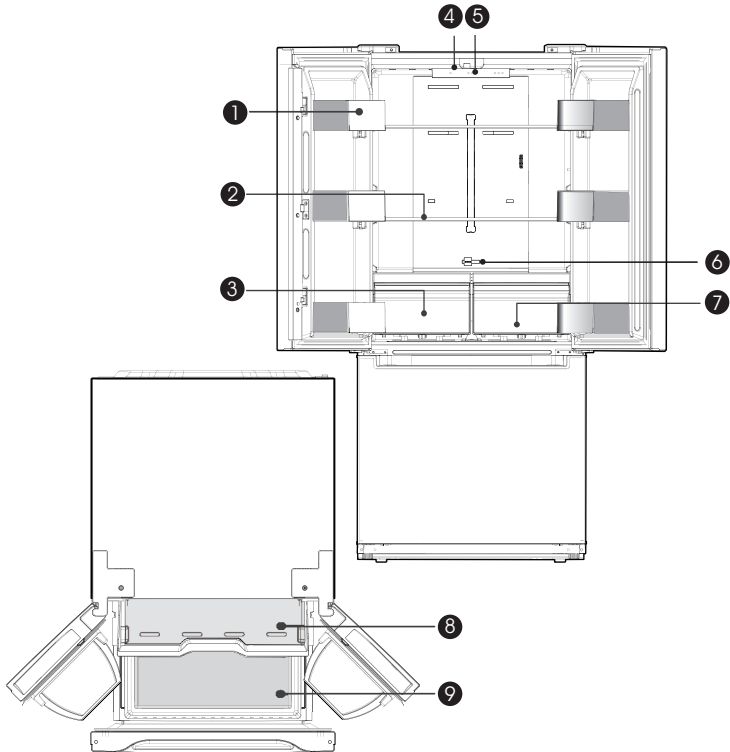

- | | | | |
|---|------------------------------------|---|---------------------------------|
| 1 | Plateau de porte | 6 | Bloc de contrôle d'humidité |
| 2 | Étagère | 7 | Bac à fruits et légumes |
| 3 | Bac à fruits et légumes | 8 | Tiroir supérieur de congélation |
| 4 | Éclairage LED | 9 | Tiroir inférieur de congélation |
| 5 | Panneau de contrôle et d'affichage | | |

ATTENTION

La figure ci-dessus est seulement à titre indicatif. La configuration réelle dépendra du produit actuel ou de la déclaration du distributeur.

INSTALLATION DU PRODUIT

Instructions d'installation

Installation d'une machine à glaçons en option

Le réfrigérateur est configuré pour l'installation de la machine à glaçons.
Ce réfrigérateur est compatible avec la machine à glaçons Midea IM1900MD.
Veuillez vous référer au manuel d'instructions d'installation de la machine à glaçons individuelle.

- AVERTISSEMENT: Raccordez uniquement à l'alimentation en eau potable.
- Pression d'eau d'entrée minimum/maximum: 138/827 kPa (20/120 psig).

Dimensions et dégagements

- Une distance trop faible par rapport aux éléments adjacents peut entraîner une dégradation de la capacité de congélation et une augmentation des coûts d'électricité. Prévoyez plus de 100mm de dégagement par rapport à chaque mur adjacent lors de l'installation de l'appareil.

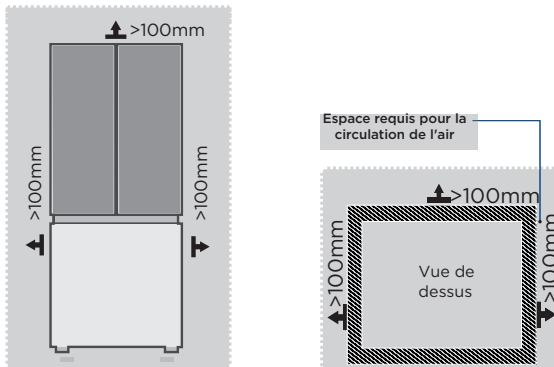

ATTENTION

La figure ci-dessus est seulement à titre indicatif. La configuration réelle dépendra du produit actuel ou de la déclaration du distributeur.

Schéma de l'espace requis (lorsque la porte est ouverte et lorsque la porte est fermée)

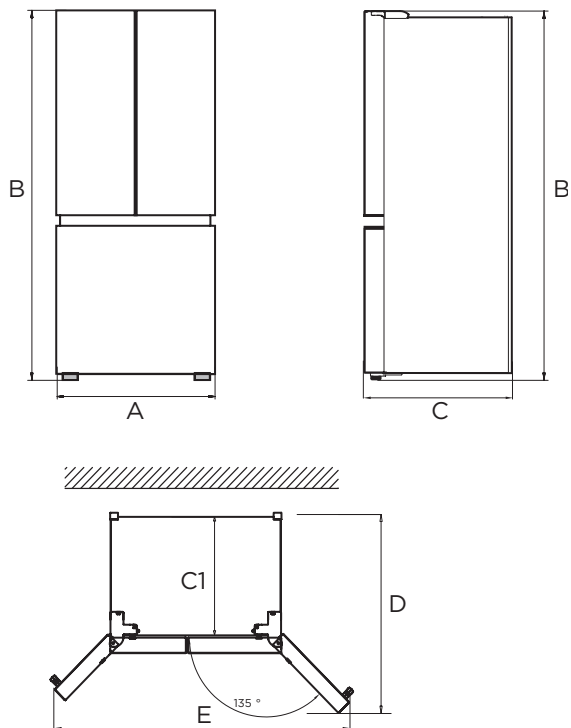

FR

Largeur	Hauteur totale	Profondeur	Profondeur sans les portes	Profondeur portes ouvertes à 135°	Largeur portes ouvertes à 135°
A	B	C	C1	D	E
750	1692	785	705	1038	1277

Remarque : Toutes les dimensions sont en mm.



Pieds de nivellement

Pour éviter les vibrations, l'appareil doit être mis à niveau.

Si nécessaire, ajustez les vis de mise à niveau pour compenser les inégalités du sol.

L'avant doit être légèrement plus haut que l'arrière pour faciliter la fermeture de la porte.

Les vis de mise à niveau peuvent être tournées facilement en inclinant légèrement le boîtier de l'appareil.

Tournez les vis de mise à niveau dans le sens inverse des aiguilles de la montre  pour relever l'appareil et dans le sens des aiguilles de la montre  pour l'abaisser.

Mise à niveau de la porte

Liste des outils à fournir par l'utilisateur



Pinces

Pièces fournies avec le kit



Anneaux de fixation

1. Relevez la porte inférieure jusqu'au niveau de la porte supérieure.
2. Insérez l'anneau de fixation fourni à l'aide de pinces dans l'espace entre l'œillet de la charnière et la charnière inférieure. Le nombre d'anneaux de fixation que vous devrez insérer dépend de l'espace.

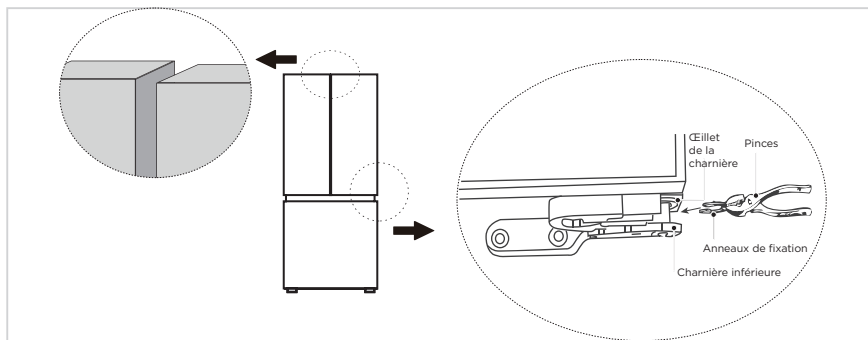

Déplacement de l'appareil

1. Retirez tous les aliments de l'intérieur de l'appareil.
2. Retirez la fiche d'alimentation, insérez-la et fixez-la dans le crochet de la fiche d'alimentation à l'arrière ou sur le dessus de l'appareil.
3. Fixez avec du ruban adhésif les pièces telles que les étagères et la poignée de la porte pour éviter qu'elles tombent lors du déplacement de l'appareil.
4. Déplacez l'appareil avec plus de deux personnes avec précaution. Lorsque vous transportez l'appareil sur une longue distance, maintenez-le en position verticale.
5. Après avoir installé l'appareil, branchez la fiche d'alimentation dans une prise de courant pour mettre l'appareil en marche.

Changement de la lampe

- Tout remplacement ou entretien des lampes LED doit être effectué par le fabricant, son agent de service ou une personne qualifiée similaire.

Raccordement de l'appareil

Après avoir installé l'appareil, branchez la fiche d'alimentation dans une prise de courant.

ATTENTION

- Après avoir branché le cordon d'alimentation (ou la fiche) dans une prise de courant, attendez 2 à 3 heures avant de mettre des aliments dans l'appareil. Si vous ajoutez des aliments avant que l'appareil ait complètement refroidi, vos aliments risquent de se gâter.

Précautions avant l'opération :

- Avant d'effectuer des modifications, le réfrigérateur doit être débranché de l'alimentation électrique.
- Des précautions doivent être prises pour éviter toute blessure corporelle.

Conseils pour économiser l'énergie

- Ne placez pas l'appareil à proximité de cuisinières, de radiateurs ou d'autres sources de chaleur. Si la température ambiante est élevée, le compresseur fonctionnera plus fréquemment et plus longtemps, ce qui entraînera une augmentation de la consommation d'énergie.
- Assurez-vous que la ventilation est suffisante à la base de l'appareil, sur les côtés de l'appareil et à l'arrière de l'appareil. Ne couvrez jamais les ouvertures de ventilation.
- Respectez également les dimensions d'espacement indiquées dans le chapitre « Dimensions et dégagements ».
- La disposition des tiroirs, des étagères et des casiers telle qu'elle figure sur l'illustration offre l'utilisation la plus efficace de l'énergie et doit donc être conservée autant que possible. Tous les tiroirs et toutes les étagères doivent rester dans l'appareil pour maintenir la température stable et économiser de l'énergie.
- Pour obtenir un espace de stockage plus grand (par exemple, pour les produits réfrigérés/congelés de grande taille), les tiroirs du milieu peuvent être retirés. Les tiroirs et les étagères du haut et du bas doivent être retirés en dernier si nécessaire.
- Un compartiment réfrigérateur/congélateur uniformément rempli contribue à une utilisation optimale de l'énergie. Par conséquent, évitez les compartiments vides ou à moitié vides.
- Laissez refroidir les aliments chauds avant de les placer dans le réfrigérateur/congélateur. Les aliments qui ont déjà refroidi améliorent l'efficacité énergétique.
- Laissez les aliments congelés décongeler dans le réfrigérateur. Le froid des aliments congelés réduit la consommation d'énergie dans le compartiment réfrigérateur et améliore ainsi l'efficacité énergétique.
- Ouvrez la porte aussi brièvement que possible pour minimiser les pertes de froid. Ouvrir brièvement la porte et la refermer correctement réduit la consommation d'énergie.
- Les joints de porte de votre appareil doivent être parfaitement intacts afin que les portes se ferment correctement et que la consommation d'énergie n'augmente pas inutilement.

INSTRUCTIONS D'OPÉRATION

Panneau de commande

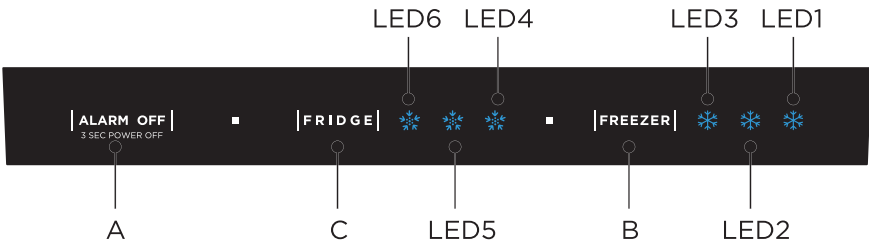

Bouton

A	Bouton Alarm/power off/power on (alarme/mise hors tension/mise sous tension)
B	Bouton Freezer (Congélateur)
C	Bouton Fridge (Réfrigérateur)

Affichage

Lors de la mise sous tension initiale, il s'écoule 3 secondes, tandis que la sonnerie de démarrage retentit, puis l'affichage du fonctionnement normal. (Le réfrigérateur et le congélateur sont à température moyenne au moment de la première mise sous tension.)

Affichage du code d'erreur en cas de panne (affichage en boucle) ; affichage de la vitesse de réglage de la chambre frigorifique en cas d'absence de panne.

Dans des circonstances normales, le rapport de réglage actuel est affiché, et lorsqu'une défaillance de classe « code de défaut visible » se produit, le code de défaut est affiché.

● ATTENTION

Le panneau de commande réel peut différer d'un modèle à l'autre.

FR

Instructions d'opération

Réglages du réfrigérateur

- Appuyez sur la touche de réfrigération pour régler le rapport de réglage de la réfrigération. Chaque fois que vous appuyez une fois sur la touche de réfrigération, le rapport change d'une vitesse, l'ordre est le suivant :

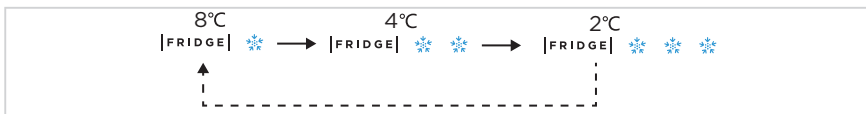

Réglages du congélateur

- Appuyez sur la touche de réfrigération pour régler le rapport de réglage de la réfrigération. Chaque fois que vous appuyez une fois sur la touche de réfrigération, le rapport change d'une vitesse, l'ordre est le suivant :



La température de chaque rapport se situe à ± 2 de la température de départ, et la situation réelle est légèrement différente en fonction du contenu de l'appareil.

Arrêt de l'alarme

- Lorsqu'une alarme de défaut se produit, appuyez brièvement sur la touche d'arrêt de l'alarme, et le son de l'alarme de défaut est annulé.

Ouverture de la porte et l'alarme

- Lorsque la porte du congélateur ou du réfrigérateur s'ouvre pendant 120 secondes sans être refermée ou qu'elle n'est pas bien fermée, l'alarme se déclenche jusqu'à ce que la porte du congélateur ou du réfrigérateur soit refermée. Ou appuyez sur la touche d'arrêt de l'alarme pour annuler l'alarme.

Mode veille

- Appuyez sur la touche d'arrêt de l'alarme pendant 3 secondes pour passer en mode veille, le refroidissement s'arrête, la lumière ne s'allume pas, l'écran est éteint. En mode veille, appuyez longuement sur la touche d'arrêt de l'alarme pendant 3 secondes pour revenir à la commande normale.

Indication de défaut

- Les avertissements suivants apparaissant sur l'écran indiquent les défauts correspondants du réfrigérateur. Bien que le réfrigérateur puisse toujours avoir une fonction de congélation avec les défauts suivants, l'utilisateur doit contacter un spécialiste de la maintenance, afin de garantir une utilisation normale du réfrigérateur.

Code de défaut	Description de défaut
LED1/LED2 clignotent	Défaut du capteur de température du réfrigérateur
LED1/LED5 clignotent	Défaut du capteur de température du congélateur
LED1/LED3 clignotent	Défauts du capteur de gel du congélateur
LED2/LED4 clignotent	Défaut de communication
LED1/LED4 clignotent	Défauts du capteur de température ambiante
LED2/LED5 clignotent	Erreur du capteur d'humidité

Conseils pour conserver les aliments

Compartiment congélateur

- Le congélateur est conçu pour le stockage d'aliments congelés à très basse température, le stockage à long terme d'aliments congelés et pour la production de glace.
- N'utilisez les étagères de la porte du congélateur que pour stocker des aliments congelés, et non pour stocker des aliments chauds destinés à la congélation.
- Ne mettez pas les aliments frais et congelés les uns à côté des autres. Les aliments congelés peuvent décongeler.
- Lorsque vous congelez des aliments frais (tels que de la viande, du poisson ou de la viande hachée), coupez-les en parties pouvant être utilisées en même temps.
- Conservation des aliments surgelés : des instructions, qui doivent être respectées, sont généralement indiquées sur les emballages. En l'absence d'instructions sur l'emballage, les aliments ne doivent pas être conservés plus de trois mois à compter de la date d'achat.
- Lorsque vous achetez des aliments congelés, assurez-vous qu'ils ont été congelés à une température appropriée et que l'emballage n'est pas endommagé.
- Les aliments congelés doivent être conservés dans des emballages appropriés pour en préserver la qualité et doivent être replacés dans le compartiment congélateur dès que possible.
- Si un emballage d'aliments surgelés présente de l'humidité ou un renflement anormal, il est probable qu'il a été conservé à une température inadéquate et que son contenu est avarié.
- La durée de conservation des aliments congelés dépend de la température ambiante, du réglage du thermostat, de la fréquence d'ouverture de la porte du congélateur, du type d'aliment et du temps de transport du produit du magasin au foyer.

Suivez toujours les instructions imprimées sur l'emballage et ne dépassez jamais la durée maximale de stockage indiquée sur l'emballage.

Compartiment réfrigérant

- Pour réduire l'humidité et l'accumulation subséquente de glace, ne mettez jamais de liquide dans le réfrigérateur dans des récipients non scellés. Le givre a tendance à se concentrer dans les parties les plus froides de l'évaporateur. Le stockage de liquides non couverts entraîne un besoin plus fréquent de dégivrage.
- Ne mettez jamais d'aliments chauds dans le réfrigérateur. Ceux-ci doivent d'abord refroidir à température ambiante, puis être placés de manière à assurer une circulation d'air adéquate dans le réfrigérateur.
- Les aliments ou les récipients alimentaires ne doivent pas toucher la paroi arrière du réfrigérateur car ils pourraient geler sur la paroi. Ne continuez pas à ouvrir régulièrement la porte du réfrigérateur.
- La viande et le poisson propre (emballé dans un paquet ou une feuille de plastique) peuvent être placés dans le réfrigérateur, mais être consommés dans 1 à 2 jours.
- Les fruits et légumes sans emballage peuvent être placés dans la partie prévue pour les fruits et légumes frais.

Température recommandée

Le réglage optimal de la température pour la conservation des aliments :

- Réfrigérateur : 4°C , Congélateur : -19°C

ATTENTION

Le réglage de la température optimale de chaque compartiment dépend de la température ambiante. La température optimale ci-dessus est basée sur une température ambiante de 25°C.

NETTOYAGE ET ENTRETIEN

Dégivrage

- Le réfrigérateur est fabriqué selon le principe du refroidissement par air et dispose donc d'une fonction de dégivrage automatique. Le givre formé en raison d'un changement de saison ou de température peut également être enlevé manuellement en débranchant l'appareil de l'alimentation électrique ou en l'essuyant avec une serviette sèche.

Nettoyage du plateau de la porte

- Selon la flèche de direction de la figure ci-dessous, utilisez les deux mains pour presser le plateau, et poussez-le vers le haut, puis vous pouvez le retirer.
- Après avoir lavé le plateau qui a été retiré, vous pouvez ajuster sa hauteur d'installation en fonction de vos besoins.

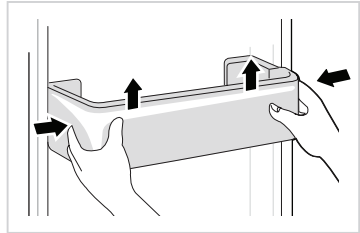

Nettoyage de l'étagère en verre

FR

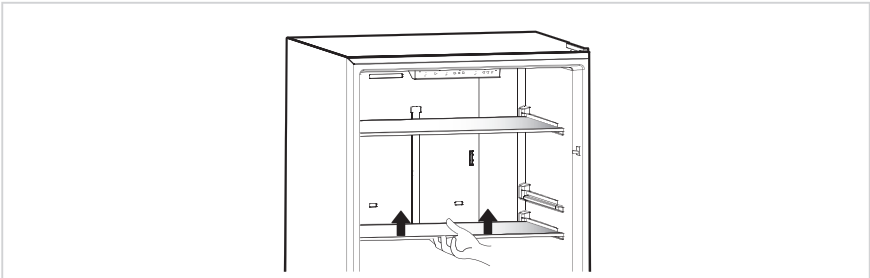

Veuillez démonter l'étagère en porte-à-faux selon les flèches indiquées ci-dessus :

- Puisque l'étagère et le tiroir ont la butée la plus intérieure, soulevez d'abord l'étagère, et puis tirez vers l'extérieur.

Nettoyage des rainures des roulettes sous le tiroir

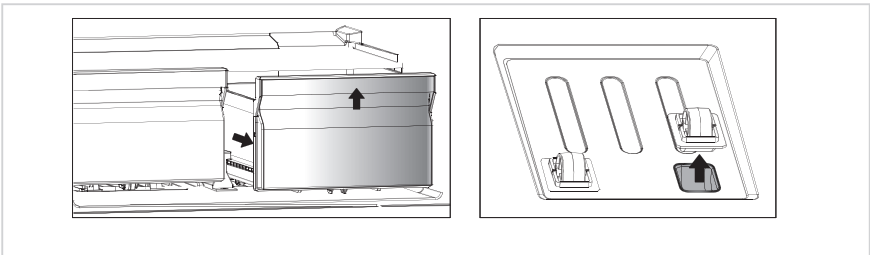

- Retirez d'abord le bac à fruits et légumes. Comme le bac à fruits et légumes est muni d'une butée, il faut le soulever vers le haut avant de pouvoir retirer le bac à fruits et légumes.
- Le support des roulettes se trouvant dans la rainure du tiroir, appuyez sur la flèche dans le sens de l'image, retirez le support des roulettes et nettoyez la rainure du tiroir si nécessaire.

Nettoyage du tiroir inférieur du congélateur

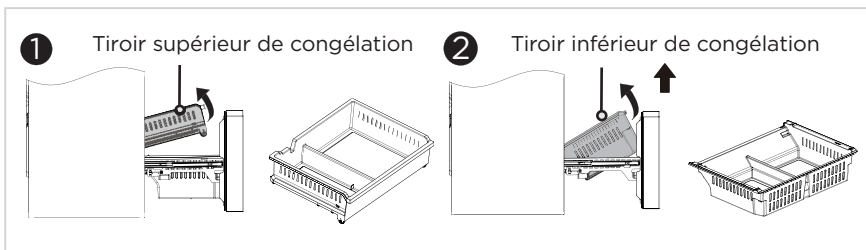

Tiroir supérieur de congélation :

- Ouvrez la porte de la chambre de congélation au maximum, soulevez la queue du tiroir supérieur de la chambre de congélation, sortez le tiroir de congélation supérieur.

Tiroir inférieur de congélation :

- Ouvrez la porte de la chambre de congélation au maximum, soulevez l'extrémité du tiroir du congélateur inférieur et soulevez-le.

● ATTENTION

Remarque : Ne retirez pas le tiroir inférieur du congélateur si ce n'est pas nécessaire.

FR

En cas de panne/Stockage prolongé/Déplacement

Coupure d'électricité :

En cas de panne de courant, même en été, les aliments à l'intérieur de l'appareil peuvent être conservés pendant plusieurs heures ; pendant la panne de courant, les temps d'ouverture de la porte doivent être réduits, et plus aucun aliment frais ne doit être mis dans l'appareil.

Stockage prolongé :

L'appareil doit être débranché puis nettoyé ; les portes sont alors laissées ouvertes pour éviter les odeurs.

Déplacement :

Avant de déplacer le réfrigérateur, retirez tout le contenu, sécurisez les cloisons vitrées, les bacs à fruits et légumes, les tiroirs du congélateur, etc. avec du ruban adhésif, et serrez les pieds de nivellement ; fermez les portes et maintenez-les fermées avec du ruban adhésif. Pendant le déplacement, l'appareil ne doit pas être placé à l'envers ou à l'horizontale, ni être soumis à des vibrations ; l'inclinaison pendant le déplacement ne doit pas dépasser 45°.

● ATTENTION

L'appareil doit fonctionner en continu une fois démarré. En général, le fonctionnement de l'appareil ne doit pas être interrompu, faute de quoi sa durée de vie peut être réduite.

Les aliments peuvent être conservés pendant quelques heures même en été en cas de panne de courant ; il est recommandé de réduire la fréquence d'ouverture de la porte.

DÉPANNAGE

Les utilisateurs peuvent résoudre les problèmes simples suivants. Veuillez appeler le service après-vente si les problèmes ne sont pas résolus.

Problème	Raison possible
Échec de la mise en marche	<ul style="list-style-type: none">• Vérifiez si l'appareil est branché à l'alimentation ou si la fiche est bien en contact.
	<ul style="list-style-type: none">• Vérifiez si la tension est trop basse.
	<ul style="list-style-type: none">• Vérifiez s'il y a une panne de courant ou si le disjoncteur s'est déclenché.
Odeur	<ul style="list-style-type: none">• Les aliments odorants doivent être emballés hermétiquement.
	<ul style="list-style-type: none">• Vérifiez s'il y a des aliments pourris.
	<ul style="list-style-type: none">• Nettoyez l'intérieur du réfrigérateur.
Fonctionnement continu du compresseur	<ul style="list-style-type: none">• Le fonctionnement prolongé du réfrigérateur est normal en été.
	<ul style="list-style-type: none">• Lorsque la température ambiante est élevée, il n'est pas souhaitable d'avoir trop d'aliments dans l'appareil en même temps.
	<ul style="list-style-type: none">• Les aliments doivent être refroidis avant d'être mis dans l'appareil.
	<ul style="list-style-type: none">• Les portes sont ouvertes trop fréquemment.
La lumière ne s'allume pas	<ul style="list-style-type: none">• Vérifiez si le réfrigérateur est branché sur l'alimentation électrique et si la lampe d'éclairage est endommagée.
	<ul style="list-style-type: none">• Faites remplacer la lumière par un spécialiste.
La porte ne peut pas être correctement fermée	<ul style="list-style-type: none">• La porte est bloquée par des paquets de nourriture ; Trop de nourriture est placée.
	<ul style="list-style-type: none">• Le réfrigérateur est incliné.
Bruits forts	<ul style="list-style-type: none">• Vérifiez si le sol est plat et si le réfrigérateur est stable et de niveau.
	<ul style="list-style-type: none">• Vérifiez si les accessoires sont placés aux bons endroits.

Problème	Raison possible
Le joint de porte n'est pas étanche	<ul style="list-style-type: none"> • Enlevez les matières étrangères sur le joint de la porte. • Chauffez le joint d'étanchéité de la porte, puis refroidissez-le pour le restaurer (ou soufflez-le avec un séchoir électrique ou utilisez une serviette chaude pour le chauffage.).
Débordement de l'eau dans le bac d'eau	<ul style="list-style-type: none"> • Il y a trop de nourriture dans le congélateur ou la nourriture stockée contient trop d'eau, ce qui entraîne une décongélation importante. • Les portes ne sont pas correctement fermées, ce qui entraîne un givrage dû à l'entrée d'air et une augmentation de l'eau due au dégivrage.
Le boîtier de l'appareil est chaud	<ul style="list-style-type: none"> • La dissipation de la chaleur du condenseur intégré via le boîtier est normale. Lorsque le boîtier devient chaud en raison d'une température ambiante élevée, du stockage d'une trop grande quantité de nourriture ou de l'arrêt du compresseur, prévoir une bonne ventilation pour faciliter la dissipation de la chaleur.
Condensation de surface	<ul style="list-style-type: none"> • La condensation sur la surface extérieure et les joints de porte du réfrigérateur est normale lorsque l'humidité ambiante est trop élevée. Il suffit d'essuyer le condensat avec une serviette propre.
Bruit anormal	<ul style="list-style-type: none"> • Bourdonnement : le compresseur peut produire des bourdonnements pendant son fonctionnement, et ces bourdonnements sont particulièrement forts au démarrage ou à l'arrêt. C'est normal. • Grincement : le réfrigérant qui circule à l'intérieur de l'appareil peut produire un grincement, ce qui est normal.

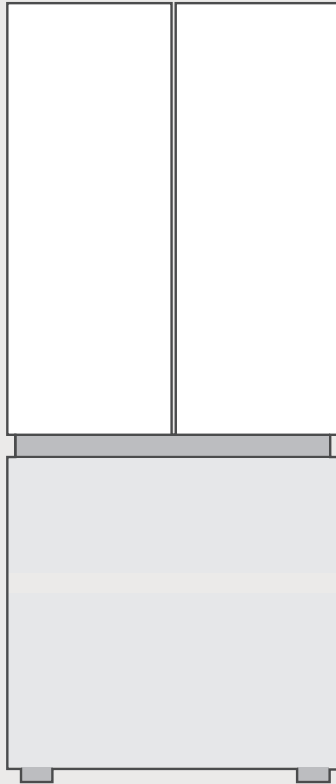

Refrigerador

SERIE DE CONGELADORES DE MONTAJE INFERIOR

MANUAL DE USUARIO

**MRF18B4AST
MRF18B4AWW**

Notas de advertencia: Antes de utilizar el presente producto, lea este manual detenidamente y consérvelo para futuras consultas. El diseño y las especificaciones están sujetos a cambios sin previo aviso para la mejora del producto. Consulte con su distribuidor o fabricante para obtener más detalles.

El diagrama anterior es solo para referencia. Tome la apariencia del producto real como estándar.

IDIOMAS

EN Inglés

FR Francés

ES Español

CARTA DE AGRADECIMIENTO

¡Gracias por elegir Midea! Antes de usar su nuevo producto de Midea, lea detenidamente este manual para asegurarse de que sabe cómo operar las características y funciones que le ofrece su nuevo electrodoméstico de manera segura.

CONTENIDO

CARTA DE AGRADECIMIENTO	04
ESPECIFICACIONES	05
DESCRIPCIÓN DEL PRODUCTO.....	06
INSTALACIÓN DEL PRODUCTO	07
INSTRUCCIONES DE OPERACIÓN	11
LIMPIEZA Y MANTENIMIENTO.....	14
SOLUCIÓN DE PROBLEMAS.....	16

ES

ESPECIFICACIONES

Tensión nominal	115V~
Frecuencia nominal	60Hz
Corriente nominal	3A
Potencia de descongelación	200W
Refrigerante, cantidad	R600a, 1.76oz(50g)
Agente espumante	Ciclopentano

DESCRIPCIÓN DEL PRODUCTO

Nombres de los componentes

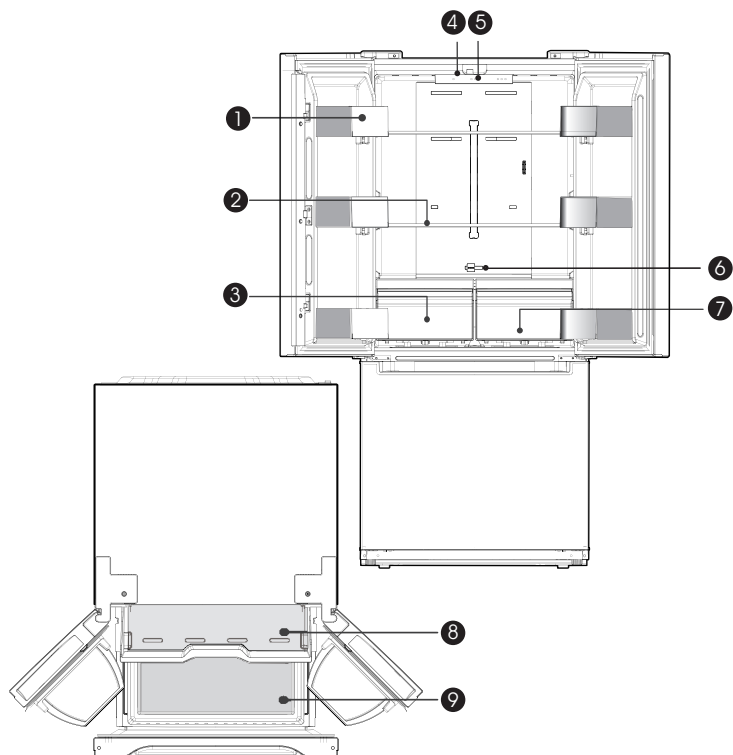

- | | | | |
|---|----------------------------------|---|---|
| 1 | Bandeja de puerta | 6 | Bloque de cuadrante de refrigeración rápida |
| 2 | Estante | 7 | Caja de frutas y verduras |
| 3 | Caja de frutas y verduras | 8 | Cajón superior del congelador |
| 4 | Iluminación LED | 9 | Cajón inferior del congelador |
| 5 | Panel de control y visualización | | |

● ATENCIÓN

La figura anterior es solo para referencia. La configuración real dependerá del producto físico o la declaración del distribuidor.

INSTALACIÓN DEL PRODUCTO

Instrucciones de instalación

Instalar una máquina de hielo opcional

El refrigerador viene configurado para la instalación de la máquina de hielo. Este refrigerador es compatible con la máquina de hielo Midea IM1900MD. Consulte el manual de instrucciones de instalación de la fábrica de hielo individual.

- Advertencia: conectarse solamente al suministro de agua potable.
- Presión mínima/máxima del agua de entrada: 138/827 kPa (20/120 psig).

Dimensiones y limpieza

- Una distancia demasiado pequeña de los elementos adyacentes puede provocar la degradación de la capacidad de congelación y un aumento de los costos de electricidad. Deje más de 100 mm de espacio libre desde cada pared adyacente al instalar el aparato.

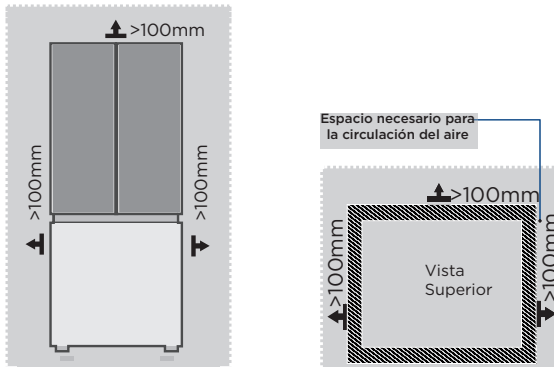

⚠ ATENCIÓN

La figura anterior es solo para referencia. La configuración real dependerá del producto físico o la declaración del distribuidor.

ES

Diagrama de requisitos de espacio (cuando la puerta está abierta y cuando la puerta está cerrada)

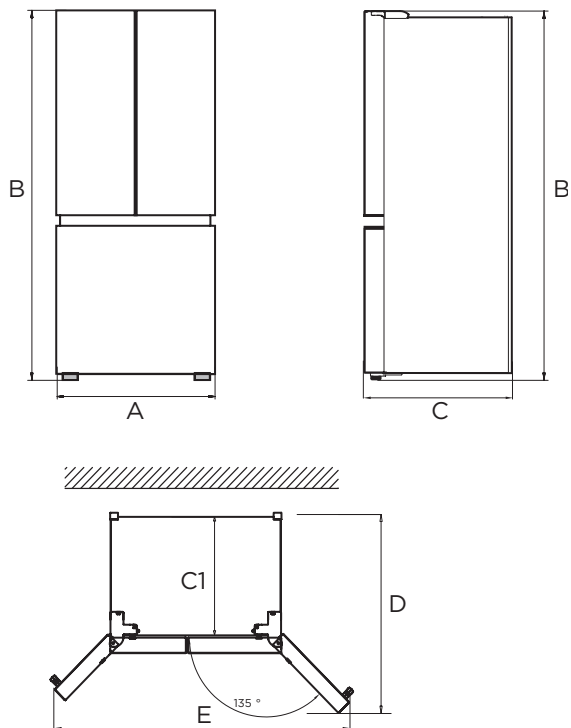

ES

Ancho	Altura General	Profundidad	Profundidad sin puertas	Profundidad con puertas abiertas 135°	Ancho con puertas abiertas 135°
A	B	C	C1	D	E
750	1692	785	705	1038	1277

Nota: Todas las dimensiones en mm

Patas de nivelación

Para evitar vibraciones, la unidad debe estar nivelada.

Si es necesario, ajuste los tornillos de nivelación para compensar el suelo irregular. La parte delantera debe estar un poco más alta que la parte trasera para facilitar el cierre de la puerta.

Los tornillos de nivelación se pueden girar fácilmente inclinando ligeramente el gabinete.

Gire los tornillos de nivelación en el sentido contrario a las agujas del reloj ↶ para elevar la unidad y en el sentido de las agujas del reloj ↷ para bajarla.

Puerta de nivelación

Lista de herramientas suministradas por el usuario



Alicate

Piezas incluidas con el kit



Anillo de sujeción

1. Levante la puerta inferior hasta el nivel de la puerta superior.
2. Inserte el anillo de fijación suministrado con un alicate en el espacio entre el ojal de bisagra y la bisagra inferior. El número de anillos de fijación que deben ser insertados depende del espacio.

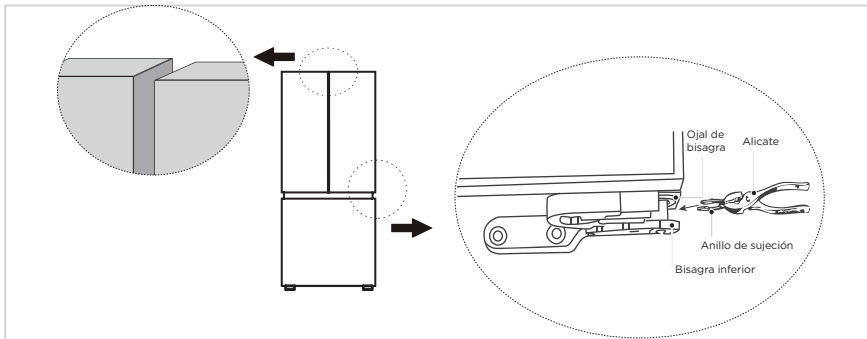

ES

Mover el aparato

1. Retire todos los alimentos del interior del aparato.
2. Extraiga el enchufe de alimentación, insértelo y fíjelo en el gancho del enchufe de alimentación en la parte trasera o en la parte superior del aparato.
3. Pegue piezas como los estantes y la manija de la puerta para evitar que se caigan mientras mueve el aparato.
4. Mueva el aparato con más de dos personas con cuidado. Cuando transporte el aparato a largas distancias, manténgalo en posición vertical.
5. Después de instalar el aparato, conecte el enchufe de alimentación a una toma de corriente para encender el aparato.

Cambio de luz

- Cualquier reemplazo o mantenimiento de las lámparas LED debe ser llevado a cabo por el fabricante, su agente de servicio o persona calificada similar.

Conexión del aparato

Después de instalar el aparato, conecte el enchufe de alimentación a una toma de corriente.

ATENCIÓN

- Después de conectar el cable de alimentación (o el enchufe) a la toma de corriente, espere 2 o 3 horas antes de introducir alimentos en el aparato. Si agrega alimentos antes de que el aparato se haya refrigerado por completo, es posible que se echen a perder.

Precauciones antes de operación:

- Antes de realizar cambios, el refrigerador debe estar desconectado de la alimentación.
- Se deben tomar precauciones para evitar lesiones personales.

Consejos para ahorrar energía

- No coloque el aparato cerca de cocinas, radiadores u otras fuentes de calor. Si la temperatura ambiente es alta, el compresor trabajará con más frecuencia y durante más tiempo, lo que aumentará el consumo de energía.
- Asegúrese de que haya suficiente ventilación en la base del aparato, en los lados del aparato y en la parte posterior del aparato. Nunca cubra las aberturas de ventilación.
- Observe también las medidas de separación en la sección "Instalación".
- La distribución de cajones, estantes y rejillas que se muestra en la imagen proporciona un consumo más eficiente de energía y, por lo tanto, debe conservarse en la medida de lo posible. Todos los cajones y estantes deben permanecer en el aparato para mantener la temperatura estable y ahorrar energía.
- Para obtener mayor espacio de almacenamiento (por ejemplo, para productos grandes refrigerados/congelados), se pueden retirar los cajones del medio. Los cajones y estantes superiores e inferiores deben quitarse en último lugar si es necesario.
- Un compartimento refrigerador/congelador lleno de manera uniforme contribuye a un uso óptimo de la energía. Por tanto, evite que los compartimentos estén vacíos o medio vacíos.
- Deje que los alimentos calientes se enfríen primero antes de colocarlos en el refrigerador/congelador. Los alimentos que ya se han refrigerado aumentan la eficiencia energética.
- Deje que los alimentos congelados se descongelen en el refrigerador. La baja temperatura de los alimentos congelados reduce el consumo de energía en el compartimento de refrigerador y, por tanto, aumenta la eficiencia energética.
- Abra la puerta por el tiempo más breve posible para minimizar la pérdida de frío. Abrir la puerta brevemente y cerrarla correctamente reduce el consumo de energía.
- Los sellos de las puertas de su aparato deben estar perfectamente intactas para que las puertas cierren correctamente y no aumente el consumo de energía de manera innecesaria.

INSTRUCCIONES DE OPERACIÓN

Panel de control

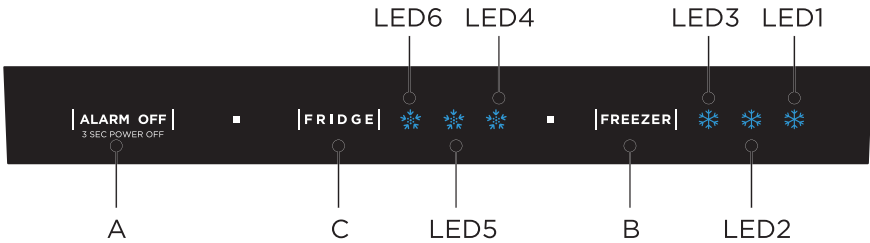

Botones

A	A. Botón de Alarma/apagado/encendido
B	Botón Freezer (Congelador)
C	Botón Fridge (Refrigerador)

Visualización

Cuando está activada la fuente de alimentación inicial, se suena el timbre de encendido en 3 segundos, y luego entra en la visualización de operación normal. (El refrigerador y el congelador están al medio de alcance al primer encendido)

Se visualiza el código de fallo en caso de fallo (visualización de bucle); se visualiza el engranaje de configuración del compartimento de refrigeración en caso libre de fallo.

Bajo las circunstancias normales, se visualiza el engranaje de configuración actual, y luego ocurre un fallo del nivel de "código de fallo visible", entonces se visualiza este código.

● ATENCIÓN

El panel de control real puede diferir de un modelo a otro.

ES

Instrucciones de operación

Ajustes del refrigerador

- Pulse el botón de refrigeración para ajustar el engranaje de configuración de refrigeración, y cada vez de pulsar este botón, se cambia una vez por un engranaje con el siguiente orden:

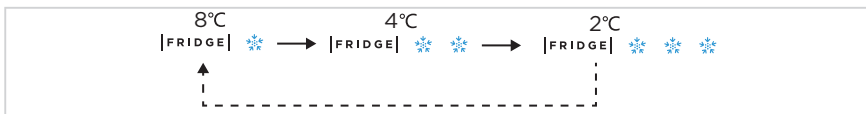

Ajustes del congelador

- Pulse el botón de refrigeración para ajustar el engranaje de configuración de refrigeración, y cada vez de pulsar este botón, se cambia una vez por un engranaje con el siguiente orden:



Nota: La temperatura de cada engranaje está dentro de 32 de la temperatura establecida, y la situación real es ligeramente diferente según la situación de carga.

Alarma apagada

- Al ocurrir un alarma de fallo, pulse por corto tiempo el botón de apagado de alarma, y se cancela el sonido de alarma de fallo.

Alarma de abrir la puerta

- Al abrir la puerta de congelador o refrigerador por 120 segundos sin cerrar, se suena el alarma hasta se cierra la puerta del congelador o del refrigerador. O pulse el botón de apagado de alarma para cancelarlo.

Modo de espera

- Pulse el botón de apagado de la alarma durante 3 segundos para entrar en el modo de espera, la refrigeración se detiene, la luz no se enciende, la pantalla está apagada. En modo de espera, mantenga pulsada la alarma apagada durante 3 segundos, vuelva al control normal.

Indicación de fallo

- Las siguientes advertencias que aparecen en la pantalla indican los correspondientes fallos del refrigerador. Aunque el refrigerador aún cuenta con la función de refrigeración y congelación con los siguientes fallos, el usuario debe contactar a un especialista de mantenimiento para su mantenimiento, a fin de garantizar el uso normal del refrigerador.

Código de fallo	Descripción de fallo
Parpadeando LED 1/LED 2	Fallo de sensor de temperatura del refrigerador
Parpadeando LED 1/LED 5	Fallo de sensor de temperatura de congelador
Parpadeando LED 1/LED 3	Fallo de sensor de heladas
Parpadeando LED 2/LED 4	Fallo de comunicación
Parpadeando LED 1/LED 4	Fallo del sensor de temperatura ambiente
Parpadeando LED 2/LED 5	Error del sensor de humedad

Consejos sobre almacenamiento de alimentos

Compartimento del congelador

- El congelador está diseñado para el almacenamiento de alimentos congelados a muy baja temperatura, el almacenamiento a largo plazo de alimentos congelados y para la producción de hielo.
- Utilice los estantes de la puerta del congelador únicamente para almacenar alimentos congelados, no para almacenar alimentos calientes designados para congelación.
- No coloque alimentos frescos y congelados uno al lado del otro. Los alimentos congelados pueden descongelarse.
- Cuando congele alimentos frescos (como carne, pescado o carne picada), córtelos en partes que se puedan usar al mismo tiempo.
- Almacenamiento de alimentos congelados: las instrucciones generalmente se indican en los paquetes, que deben seguirse. Si no hay información en el empaque, los alimentos no deben almacenarse por más de tres meses a partir de la fecha de compra.
- Cuando compre alimentos congelados, asegúrese de que estén congelados a una temperatura adecuada y que el empaque no esté dañado.
- Los alimentos congelados deben conservarse en envases adecuados para conservar la calidad y deben devolverse al congelador lo antes posible.
- Si un paquete de alimentos congelados muestra humedad o un abultamiento anormal, es probable que se haya almacenado a la temperatura incorrecta y que el contenido esté dañado.
- El período de almacenamiento de los alimentos congelados depende de la temperatura ambiente, la configuración del termostato, la frecuencia de apertura de la puerta del congelador, el tipo de alimento y el tiempo de transporte del producto desde la tienda hasta el hogar.
Siempre siga las instrucciones impresas en el paquete y nunca exceda el tiempo máximo de almacenamiento indicado en el paquete.

Compartimento de refrigeración

- Para reducir la humedad y la subsiguiente acumulación de hielo, nunca ponga líquido en el refrigerador en recipientes sin sellar. La escarcha tiende a concentrarse en las partes más frías del evaporador. El almacenamiento de líquidos descubiertos da como resultado una necesidad más frecuente de descongelación.
- Nunca coloque alimentos calientes en el refrigerador. Estos deben refrigerarse primero a temperatura ambiente y luego colocarse de manera que garanticen una circulación de aire adecuada en el refrigerador.
- Los alimentos o los recipientes de alimentos no deben tocar la pared trasera del refrigerador porque podrían congelarse en la pared. No siga abriendo regularmente la puerta del refrigerador.
- La carne y el pescado limpios (envasados en un paquete o papel de plástico) se pueden colocar en el refrigerador, que se puede usar en 1 o 2 días.
- Las frutas y verduras sin envasar se pueden colocar en la parte destinada a las frutas y verduras frescas.

Temperatura recomendada

El ajuste de temperatura óptimo para el almacenamiento de alimentos:

- Refrigerador: 4 °C, Congelador: -19°C

ATENCIÓN

El ajuste de temperatura óptimo de cada compartimento depende de la temperatura ambiente. La temperatura superior a la óptima se basa en la temperatura ambiente de 25 °C.

LIMPIEZA Y MANTENIMIENTO

Descongelación

- El refrigerador está hecho según el principio de refrigeración por aire y, por lo tanto, tiene una función de descongelación automática. Las escarchas formadas debido al cambio de estación o temperatura también se pueden eliminar manualmente desconectando el aparato de la fuente de alimentación o limpiándolo con una toalla seca.

Limpeza de la bandeja de la puerta

- De acuerdo con la flecha de dirección de la siguiente figura, utilice ambas manos para presionar la bandeja y empújela hacia arriba para retirarla.
- Después de haber retirado la bandeja lavada, se puede ajustar su altura de instalación según sea necesario.

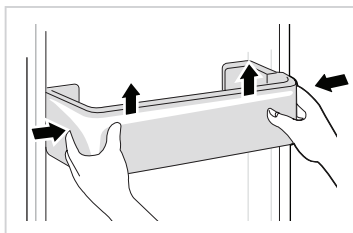

Limpeza del estante de vidrio

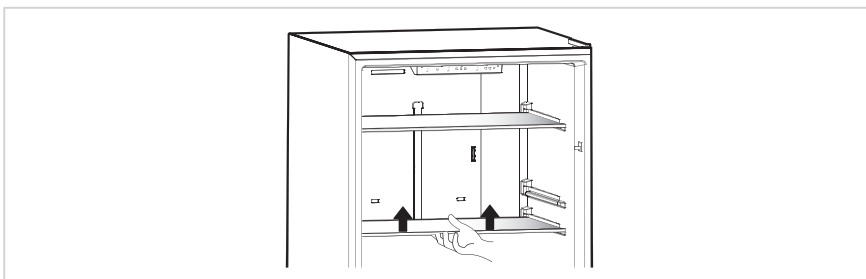

Desmonte el estante voladizo de acuerdo con las flechas que se muestran arriba:

1. Debido a que el estante y la caja tienen el tope de lo interior máximo, primero eleve el estante y luego se puede sacarlo hacia exterior.

Limpeza de la ranura del rodillo inferior de la caja

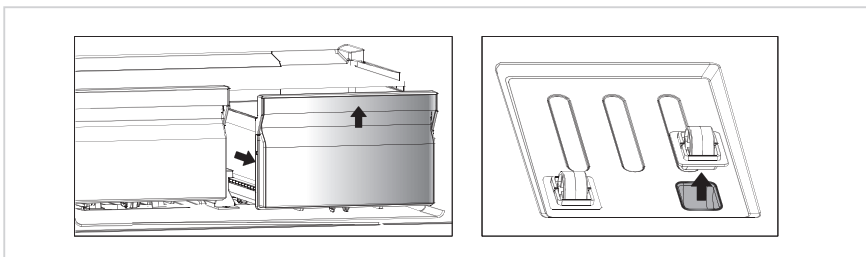

- Primero saque la caja de fruta y verdura, y porque esta caja tiene un tope, se requiere elevar hacia arriba antes de quitar la caja.
- El asiento de rodillo se atrapa en la ranura del tanque de caja, pulse la flecha en la dirección de la imagen, quite el asiento, limpie la ranura como se requiere.

Limpeza de cajón inferior del congelador

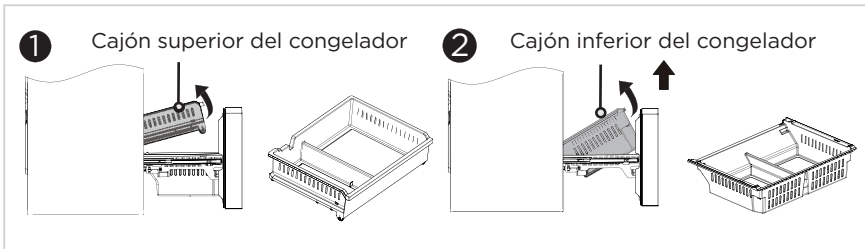

Cajón superior del congelador:

- Abra la puerta de la cámara de congelación hasta el recorrido máximo, levante la cola del cajón superior de la cámara de congelación, saque el cajón superior del congelador.

Cajón inferior del congelador:

- Abra la puerta de la cámara de congelación al máximo, levante el extremo del cajón inferior del congelador y levántelo.

⚠ ATENCIÓN

Nota: No retire el cajón inferior del congelador en caso no necesario.

Dejar de usar

Fallo de fuente de alimentación:

En caso de fallo de la fuente de alimentación, incluso en verano, los alimentos dentro del aparato se pueden guardar durante varias horas; durante el corte de alimentación, se reducirán los tiempos de apertura de la puerta y no se colocarán más alimentos frescos en el mismo.

Sin usar por largo tiempo:

El aparato debe desenchufarse y luego limpiarse; entonces las puertas se dejan abiertas para evitar el olor.

Movimiento:

Antes de mover el refrigerador, retire todos los objetos interiores, fije las particiones de vidrio, el porta-verduras, los cajones de la cámara de congelación, etc. con cinta adhesiva, y apriete las patas de nivelación; cierre las puertas y fíjelas con cinta adhesiva. Durante el movimiento, el aparato no debe colocarse boca abajo u horizontalmente, ni vibrarse; la inclinación durante el movimiento no será superior a 45°.

⚠ ATENCIÓN

El aparato debe funcionar continuamente una vez encendido. En general, la operación del aparato no debe interrumpirse; de lo contrario, la vida útil se verá afectada.

Los alimentos se pueden conservar durante un par de horas incluso en verano en caso de corte de energía; se recomienda reducir la frecuencia de apertura de la puerta.

SOLUCIÓN DE PROBLEMAS

El usuario puede resolver los siguientes problemas sencillos. Llame al departamento de servicio post-venta si los problemas no se resuelven.

Problema	Causa posible
Operación fallida	<ul style="list-style-type: none">• Compruebe si el aparato está conectado a la fuente de alimentación o si el enchufe está en contacto correcto
	<ul style="list-style-type: none">• Compruebe si el voltaje es demasiado bajo
	<ul style="list-style-type: none">• Compruebe si hay fallo en la fuente de alimentación o si se han disparado los circuitos parciales
Olor	<ul style="list-style-type: none">• Los alimentos con olor deben estar bien envueltos
	<ul style="list-style-type: none">• Compruebe si hay alimentos podridos
	<ul style="list-style-type: none">• Limpie el interior del refrigerador
Operación prolongada del compresor	<ul style="list-style-type: none">• La operación larga del refrigerador está normal en verano
	<ul style="list-style-type: none">• En caso de temperatura ambiente alta, no es aconsejable tener demasiados alimentos en el aparato al mismo tiempo
	<ul style="list-style-type: none">• Los alimentos debe refrigerarse antes de colocarlos en el aparato
	<ul style="list-style-type: none">• Las puertas se abren con demasiada frecuencia
La luz no se enciende	<ul style="list-style-type: none">• Compruebe si el refrigerador está conectado a la fuente de alimentación y si la luz de iluminación está dañada
	<ul style="list-style-type: none">• Reemplace la luz por un especialista
La puerta no se puede cerrar correctamente	<ul style="list-style-type: none">• La puerta está atascada por paquetes alimentos Se coloca demasiado alimento
	<ul style="list-style-type: none">• El refrigerador está inclinado.
Ruidos fuertes	<ul style="list-style-type: none">• Compruebe si el piso está nivelado y si el refrigerador está colocado de manera estable
	<ul style="list-style-type: none">• Compruebe si los accesorios están colocados en ubicaciones adecuadas

ES

Problema	Causa posible
Se pierde la eficiencia de sello de la puerta	<ul style="list-style-type: none"> • Elimine materias extrañas en el sello de la puerta • Caliente el sello de la puerta y luego refrésquelo para restaurarlo (o sople con un secador eléctrico o use una toalla caliente para calentar).
La bandeja de agua se desborda	<ul style="list-style-type: none"> • Hay demasiado alimento en la cámara o el alimento almacenado contiene demasiada agua, lo que resulta en descongelación intensa • Las puertas no están cerradas correctamente, lo que provoca la formación de escarcha debido a la entrada de aire y el aumento de agua debido a la descongelación
Carcasa caliente	<ul style="list-style-type: none"> • Disipación de calor del condensador incorporado a través de la carcasa, la cual es normal cuando la carcasa se calienta debido a la temperatura ambiente alta, el almacenamiento de demasiados alimentos o el apagado del compresor, proporcione ventilación sólida para facilitar la disipación de calor
Condensación superficial	<ul style="list-style-type: none"> • La condensación en la superficie exterior y los sellos de las puertas del refrigerador es normal cuando la humedad ambiental es demasiado alta. Simplemente limpie el condensado con una toalla limpia.
Ruido anormal	<ul style="list-style-type: none"> • Zumbido: El compresor puede producir zumbidos durante la operación, y los zumbidos son fuertes, especialmente al arrancar o parar. Esto es normal. • Crujido: El refrigerante que fluye dentro del aparato puede producir un crujido que es normal.



make yourself at home



www.midea.com

© Midea 2022 all rights reserved